

Ihr Spezialist für Wärmetechnik

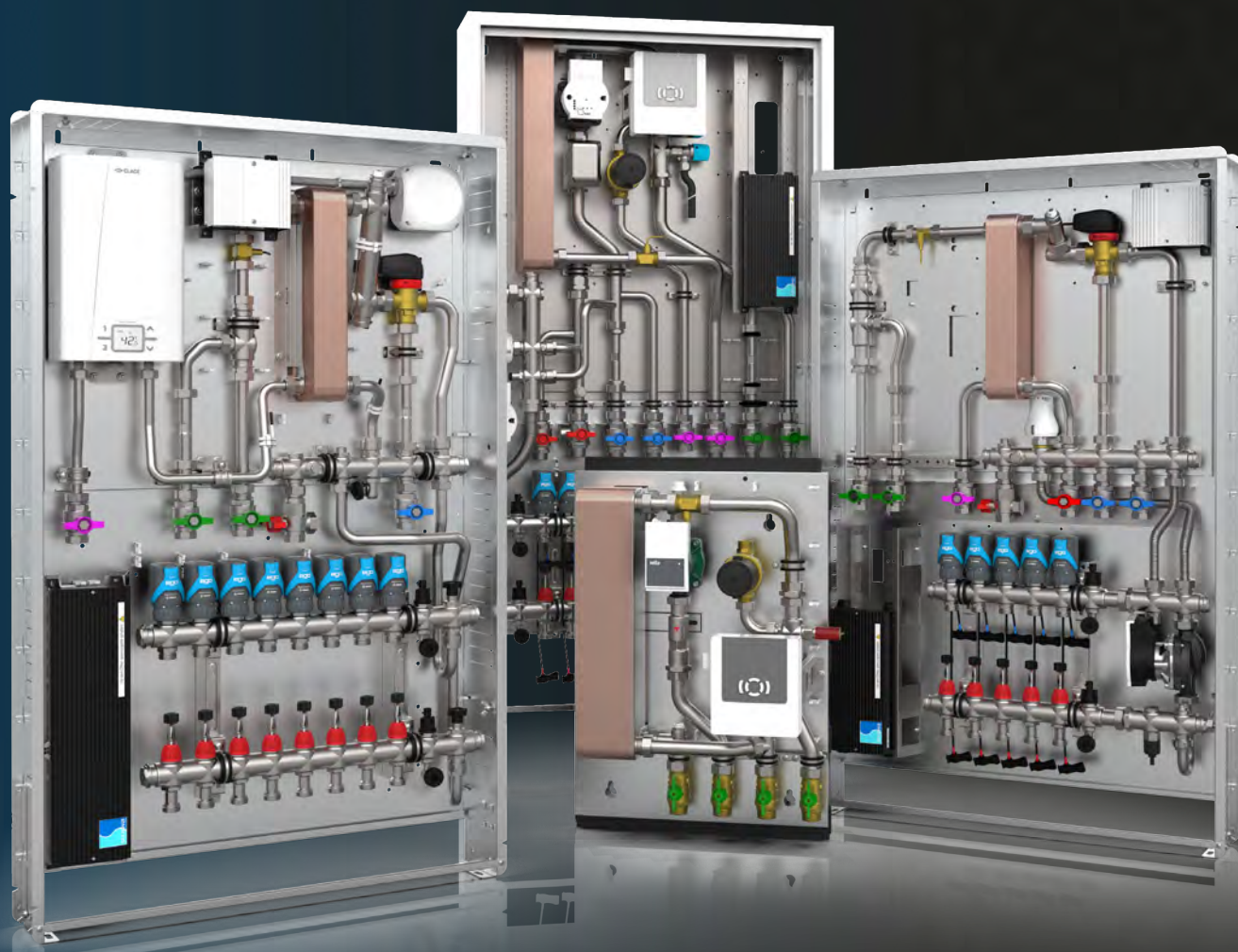

# PREIS- UND PRODUKTKATALOG

# 2023

gültig ab 01. Januar 2023

	<b>Seite</b>
<b>Ansprechpartner Außendienst.....</b>	<b>4</b>
<b>1. Heizkreis-Anschlussverteiler .....</b>	<b>1.2</b>
<b>2. Regelungskomponenten und Elektrozubehör .....</b>	<b>2.2</b>
<b>3. Verteilerschränke.....</b>	<b>3.2</b>
<b>4. Comfort-Anschlussstationen für Fußbodenheizkreise mit manuellem hydraulischen Abgleich der Heizkreise.....</b>	<b>4.2</b>
<b>5. Comfort-Anschlussstationen für Fußbodenheizkreise inkl. automatischem hydraulischen Abgleich der Heizkreise durch EGO-System .....</b>	<b>5.2</b>
<b>6. Standard-Anschlussstationen für Fußbodenheizkreise, Heizkörper und Wohnungsanschluss.....</b>	<b>6.2</b>

<b>7.</b>	<b>Wärmegruppen .....</b>	<b>7.2</b>
<b>8.</b>	<b>Frischwasser- und Wohnungsstationen .....</b>	<b>8.2</b>
<b>9.</b>	<b>Industrie- und Soleverteiler .....</b>	<b>9.2</b>
<b>10.</b>	<b>Hydraulische Weiche und Lufttopf.....</b>	<b>10.2</b>
<b>11.</b>	<b>Kesselverteiler und Aufbaugruppen .....</b>	<b>11.2</b>
<b>12.</b>	<b>Sanitär.....</b>	<b>12.2</b>
	<b>Liefer- und Zahlungsbedingungen.....</b>	<b>282</b>

# Wir sind für Sie da! Unsere Ansprechpartner in Ihrer Nähe!



## Kremers Industriervertretungen GmbH

Rudolf-Breitscheid-Str. 70  
22880 Wedel  
 04103-1894390  
 04103-1894389  
 info@kiv-nord.de  
 www.kiv-nord.de

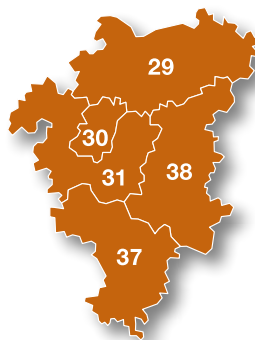

## Bernd-Thomas Niedenzu Industriervertretungen

Am Mühlenfelde 14  
30938 Burgwedel/  
Fuhrberg  
 05135-9255833  
 0171-3833111  
 T.Niedenzu@t-online.de

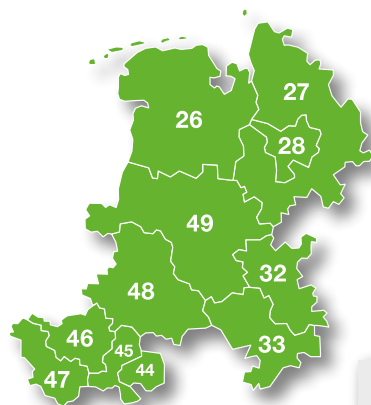

## Berater Handel & Handwerk Heinz Meiners

Tinge 21  
48624 Schöppingen  
 02558-986085  
 0177-7408510  
 heinzmn@aol.com

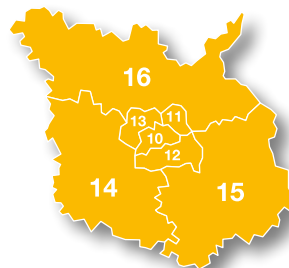

## Andreas König Badmänner e.K.

Am Tegeler Hafen 28g  
13507 Berlin  
 030-4942002  
 0178-7749400  
 info@badmaenner.de  
 www.badmaenner.de

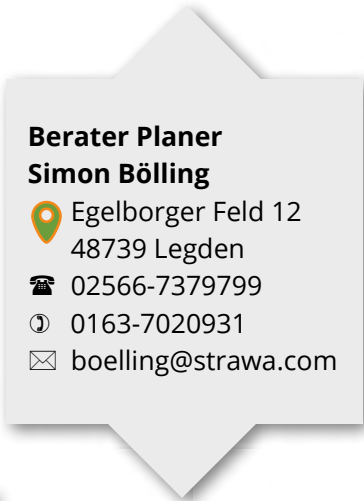

## Berater Planer Simon Bölling

Egelborger Feld 12  
48739 Legden  
 02566-7379799  
 0163-7020931  
 boelling@strawa.com

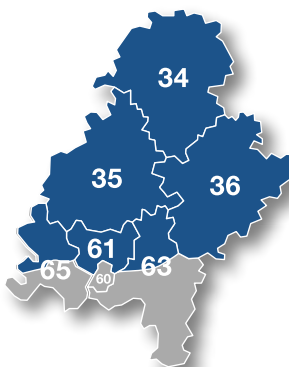

## Oliver Hecke

Wingertsbergstr. 2  
65599 Dornburg-  
Langendernbach  
 0173-6682081  
 hecke@strawa.com

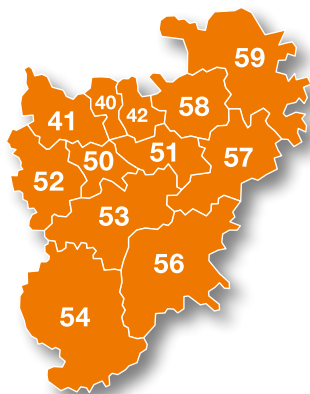

## Berater Handel & Handwerk Udo Bertlich

Holbeinstraße 18  
45768 Marl  
 02365-795233  
 0152-28608877  
 bertlich@strawa.com

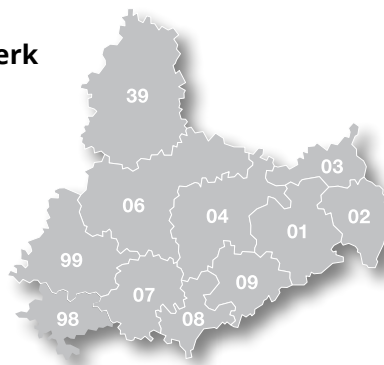

## Reinhard Enderlein Industriervertretung

Weißer Weg 37  
09128 Chemnitz  
 0371-4046001  
 0177-4046001  
 post@iv-enderlein.de

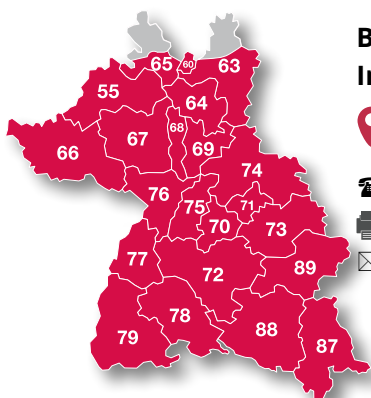

## Bartholomäus GmbH - Industriervertretungen

Bachstraße 10  
89607 Emerkingen  
 07393-95190  
 07393-951940  
 info@geba-emerkingen.de

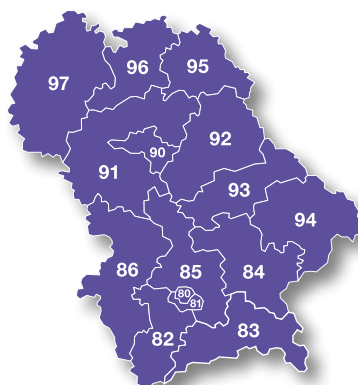

## Gärtner Industriervertretungen KG

Vogelherdstr. 5  
91227 Diepersdorf  
 09120-183338-0  
 info@einfach-gaertner.de  
 www.einfach-gaertner.de

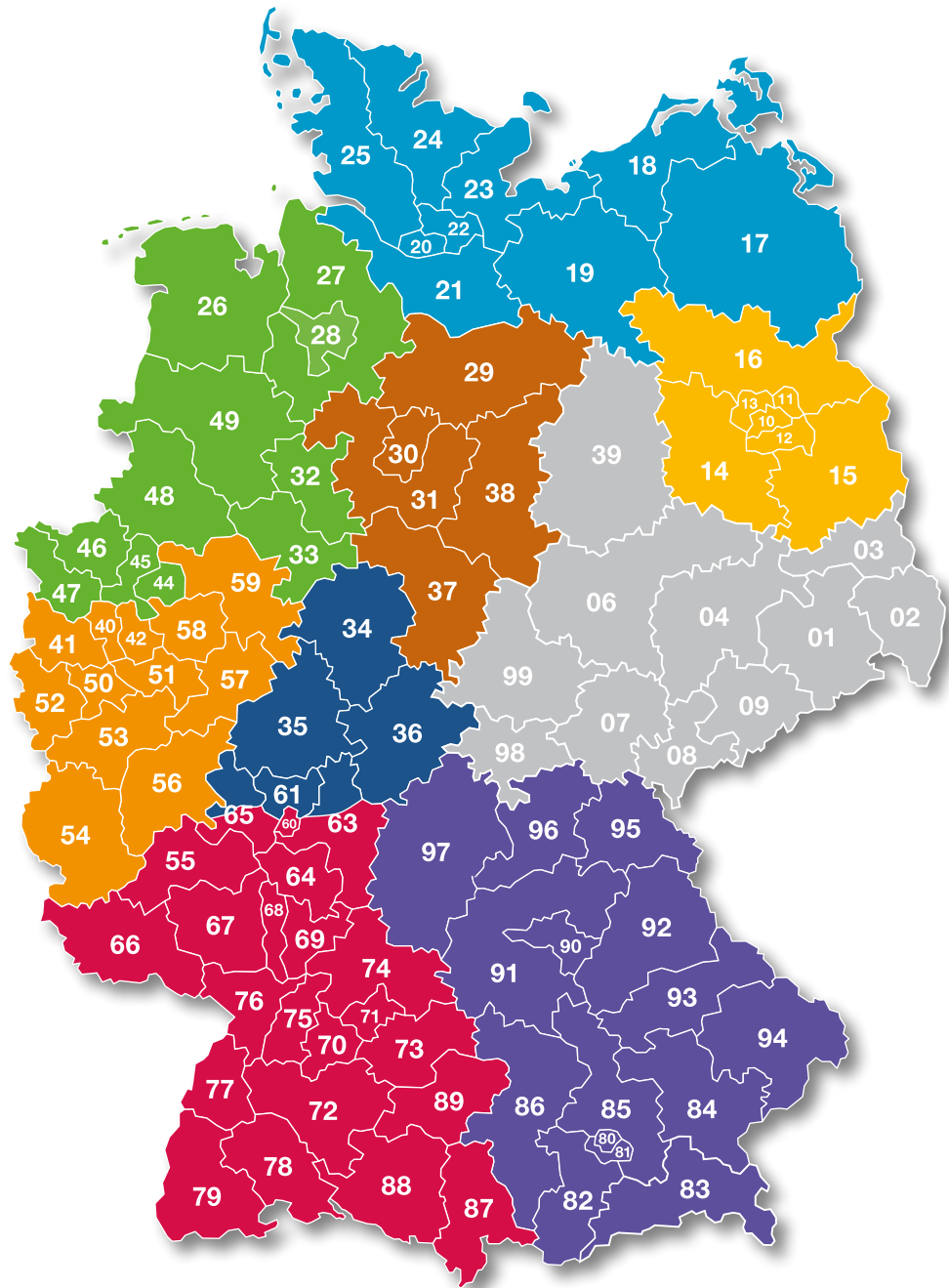

## Technischer Support:

### ERREICHBARKEIT

MONTAG - DONNERSTAG  
07:30 - 16:30 Uhr

FREITAG  
07:30 - 15:30 Uhr

*Verkauf*  
 **+49 (0)36256 8661-31**

*Projektierung und Beratung*  
 **+49 (0)36256 8661-30**

 [technik@strawa.com](mailto:technik@strawa.com)

 [friwa@strawa.com](mailto:friwa@strawa.com)

*Reklamation und Kundendienst*  
 **+49 (0)36256 8661-44**

 [reklamation@strawa.com](mailto:reklamation@strawa.com)

 **+49 (0)36256 8661-99**

 **Gottlieb-Daimler-Straße 4,**

 **[info@strawa.com](mailto:info@strawa.com)**

*Zentrale:*  
 **+49 (0)36256 8661-0**

**99869 Schwabhausen**

 **[www.strawa.com](http://www.strawa.com)**

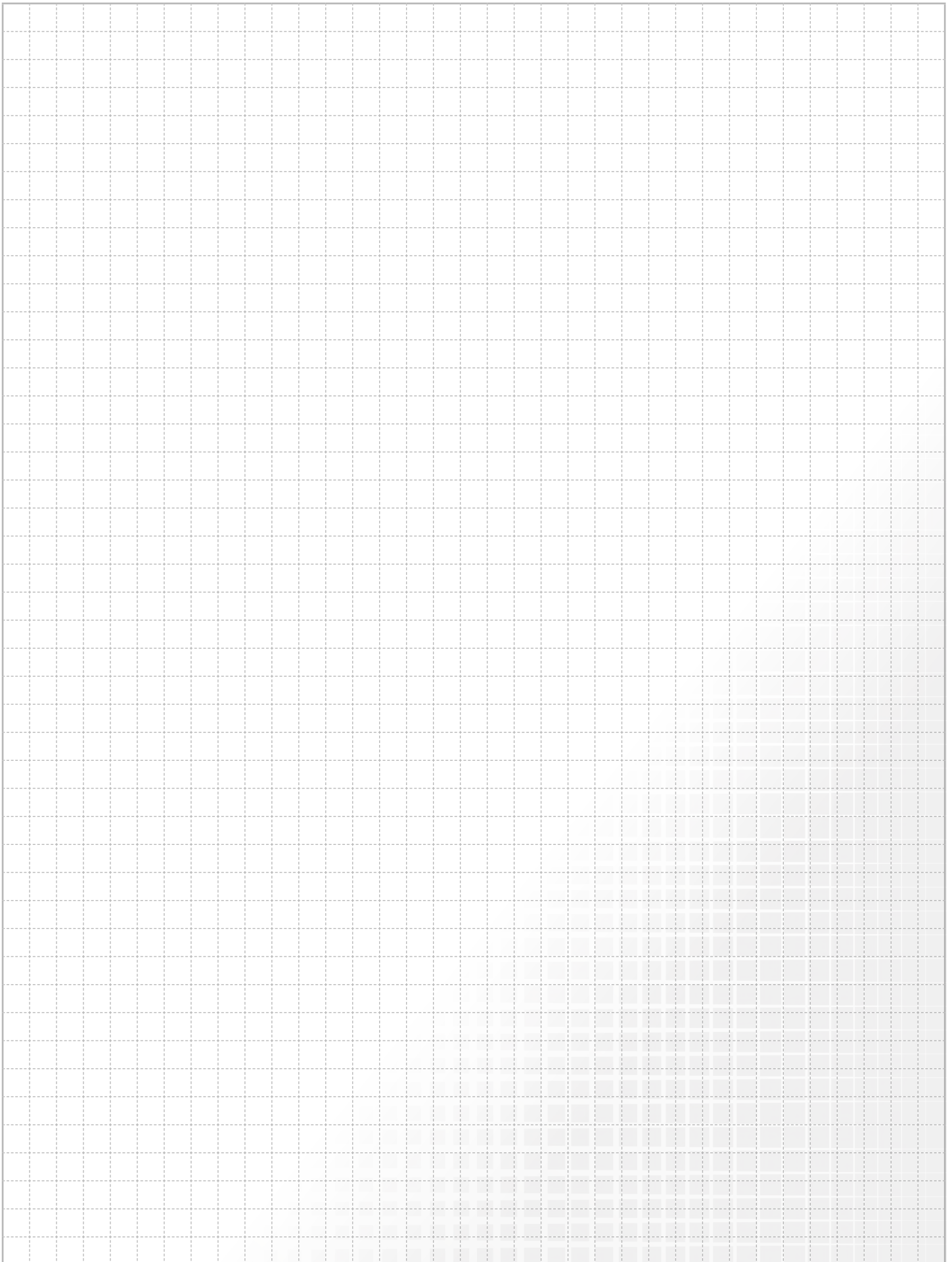

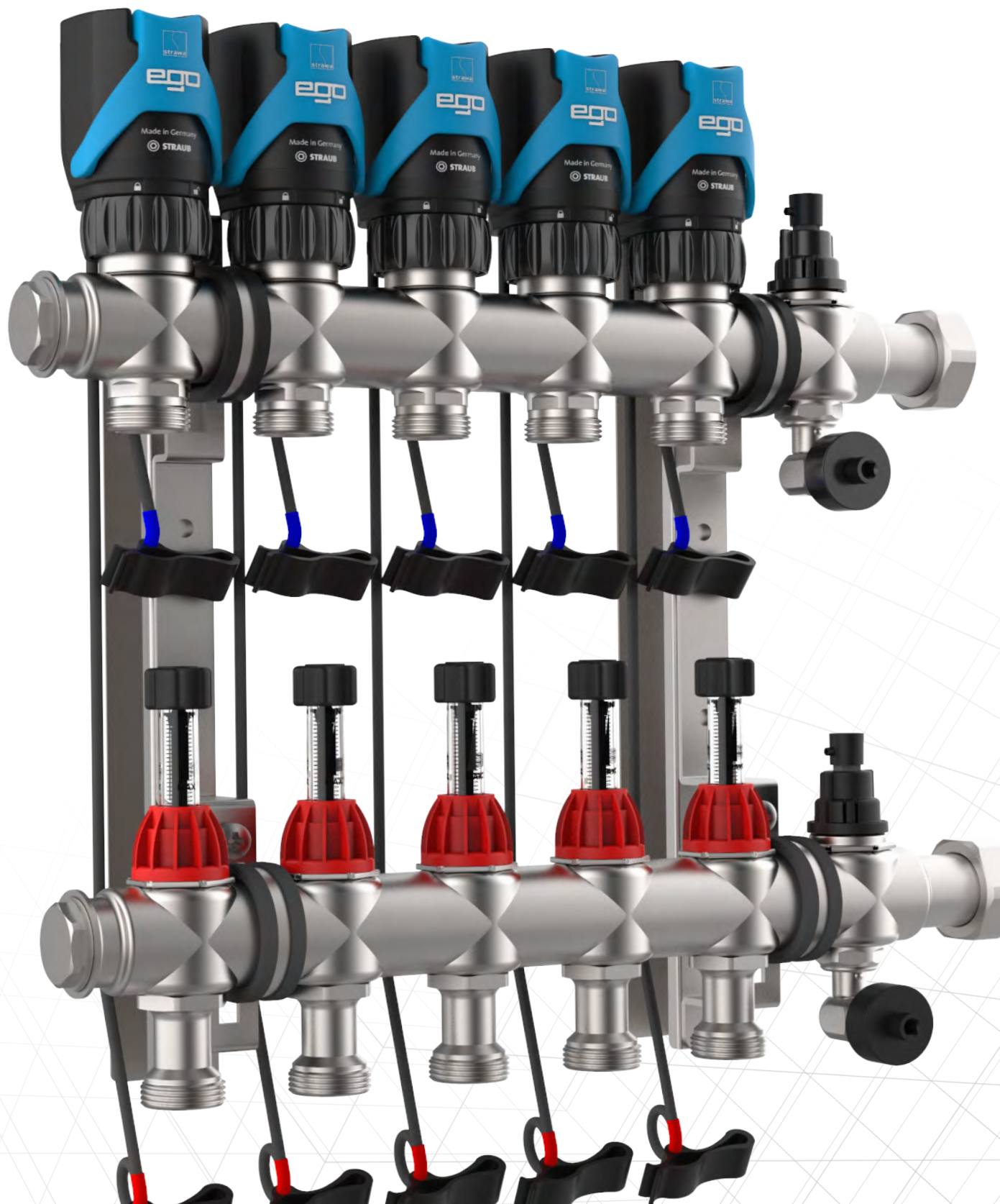

# ANSCHLUSSVERTEILER

bis 2,14 m<sup>3</sup>/h

# 1.

	Seite
<b>1.1. HEIZKREIS-ANSCHLUSSVERTEILER FÜR DEN MANUELLEN HYDRAULISCHEN ABGLEICH DER HEIZKREISE</b>	
1.1.1. Fußbodenheizkreis-Anschlussverteiler mit Durchflussanzeiger .....	1.4
1.1.2. Fußbodenheizkreis-Anschlussverteiler mit Regulierventilen .....	1.5
<b>1.2. HEIZKREIS-ANSCHLUSSVERTEILER FÜR DEN AUTOMATISCHEN HYDRAULISCHEN ABGLEICH DER HEIZKREISE</b>	
1.2.1. Fußbodenheizkreis-Anschlussverteiler für den automatischen hydraulischen Abgleich über EGO-System .....	1.6
1.2.2. EGO-Regelantrieb für automatischen hydraulischen Abgleich .....	1.7
<b>1.3. HEIZKÖRPER-ANSCHLUSSVERTEILER</b>	
1.3.1. Heizkörper-Anschlussverteiler ohne Regulierventile.....	1.8
1.3.2. Heizkörper-Anschlussverteiler mit Regulierventilen.....	1.9
<b>1.4. DRUCKVERLUSTDIAGRAMME .....</b>	<b>1.10</b>
<b>1.5. ANSCHLUSSGARNITUREN .....</b>	<b>1.12</b>
<b>1.6. WÄRMEZÄHLERANSCHLUSSTEILE UND FÜHLEREINBAUSTÜCKE.....</b>	<b>1.16</b>
<b>1.7. ZUBEHÖR.....</b>	<b>1.17</b>



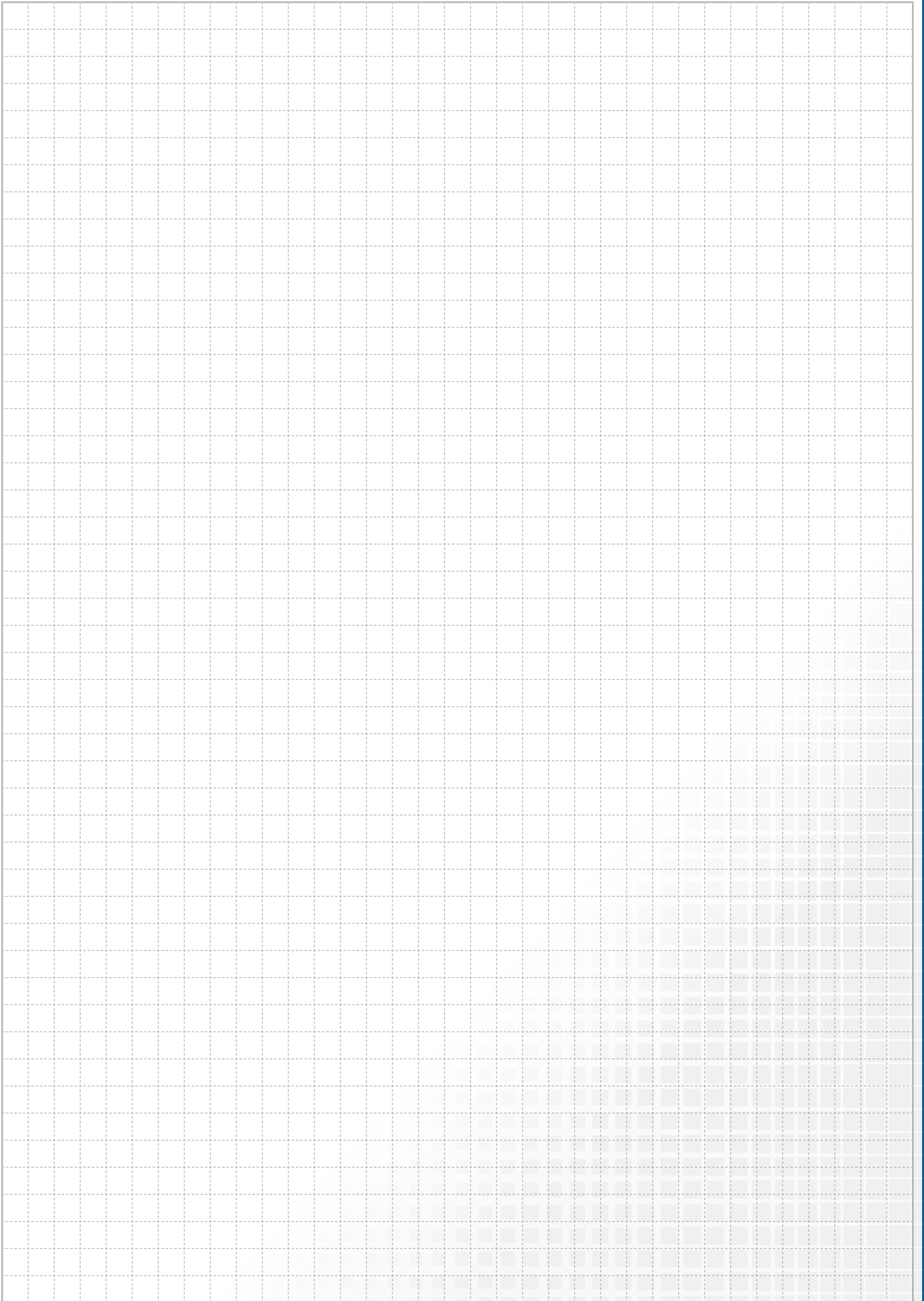

# 1.1 Heizkreis-Anschlussverteiler für manuellen hydraulischen Abgleich der Heizkreise

## 1.1.1 Fußbodenheizkreis-Anschlussverteiler mit Durchflussanzeiger

### FBH-Anschlussverteiler e-class 63

**Beschreibung:**

FBH-Anschlussverteiler e-class 63 für Flächenheizung und -kühlung, gewährleistet den hydraulischen Abgleich über manuell einstellbare Durchflussanzeiger, erfüllt die DIN EN 1264-4.

**Auslegungsdaten:**

max. Wärmeleistung 25 kW bei ΔT 10 K  
 max. Volumenstrom von 2,14 m³/h  
 max. Betriebstemperatur 70 °C  
 max. Betriebsdruck 4 bar

**bestehend aus:**

- Vor- und Rücklaufbalken aus profiliertem Edelstahlprofil DN 32
- SFEE-Ventil (Spül-, Füll- und Entleer-, Entlüftungsventil) im VL- und RL-Balken

- VL-Balken mit Regolux Durchflussanzeiger 0-3 l/min mit Memoryfunktion (Kvs = 1,23 m³/h)
- RL-Balken mit THV-Einsätzen VA mit Anschlussgewinde 30 x 1,5 (Kvs = 2,56 m³/h)

**Primäranschluss:**

- Kugelhahn-Set bestehend aus zwei Kugelhähnen DN 20 (3/4" IG) bzw. DN 25 (1" IG)
- Anschluss wahlweise von links oder rechts

**Sekundäranschluss:**

- Heizkreisabgänge mit Anschlussgewinde 3/4" AG mit Eurokonus, passend für Klemmverschraubungen

**Befestigung:**

- verzinkte Doppelwandhalter passend für die Aufnahme in Verteilerschränke
- zusätzlich mit Schrauben und Dübel für die Befestigung an Wand bzw. Decke
- Abstand der Vor- und Rücklaufverteilerbalken 200 mm
- Befestigungsschellen mit Schalldämmeinlage, erfüllt DIN 4109

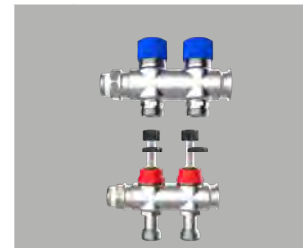
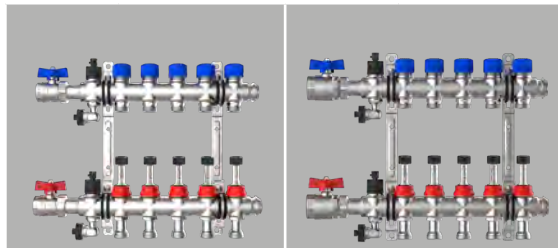

Hkr.	passende Schrankgröße	Warengruppe 51	e-class 63 mit SFEE mit 3/4" KH		e-class 63 mit SFEE mit 1" KH	
			Baulänge		Baulänge	
2	0,2	Artikelnummer	245	51-256302	260	51-306302
		Listenpreis in €		179,60 €		192,70 €
3	0,3	Artikelnummer	295	51-256303	310	51-306303
		Listenpreis in €		221,30 €		234,30 €
4	0,4	Artikelnummer	345	51-256304	360	51-306304
		Listenpreis in €		262,90 €		276,00 €
5	0,5	Artikelnummer	395	51-256305	410	51-306305
		Listenpreis in €		304,60 €		317,60 €
6	1,0	Artikelnummer	445	51-256306	460	51-306306
		Listenpreis in €		346,10 €		359,30 €
7	1,0	Artikelnummer	495	51-256307	510	51-306307
		Listenpreis in €		387,80 €		400,90 €
8	1,5	Artikelnummer	545	51-256308	560	51-306308
		Listenpreis in €		429,40 €		442,60 €
9	1,5	Artikelnummer	595	51-256309	610	51-306309
		Listenpreis in €		471,10 €		484,00 €
10	1,5	Artikelnummer	645	51-256310	660	51-306310
		Listenpreis in €		512,70 €		525,70 €
11	2,0	Artikelnummer	695	51-256311	710	51-306311
		Listenpreis in €		554,40 €		567,30 €
12	2,0	Artikelnummer	745	51-256312	760	51-306312
		Listenpreis in €		596,00 €		609,00 €

Hkr.	Baulänge	Erweiterungskreis e-class 63
1	80	51-006300
		62,30 €
2	130	51-006392
		104,00 €
3	180	51-006393
		145,60 €

**Überström-Set 3/4" x 200 mm**

50-000037

79,20 €

[direkt zum Datenblatt:](#)



### FBH-Anschlussverteiler e-class 53

#### Beschreibung:

FBH-Anschlussverteiler e-class 53 für Flächenheizung und -kühlung, gewährleistet den hydraulischen Abgleich über manuell einstellbare integrierte Regulierventile

#### Auslegungsdaten:

max. Wärmeleistung 25 kW bei  $\Delta T$  10 K  
max. Volumenstrom von 2,14 m<sup>3</sup>/h  
max. Betriebstemperatur 70 °C  
max. Betriebsdruck 4 bar

#### bestehend aus:

- Vor- und Rücklaufbalken aus profiliertem Edelstahlprofil DN 32
- SFE-Ventil (Spül-, Füll- und Entleerventil) und Entlüftungsventil im VL- und RL-Balken

- VL-Balken mit integrierten Regulierventilen mit Memoryfunktion (Kvs = 2,88 m<sup>3</sup>/h)
- RL-Balken mit THV-Einsätzen VA mit Anschlussgewinde 30x1,5 (Kvs = 2,56 m<sup>3</sup>/h)

#### Primäranschluss:

- Kugelhahn-Set bestehend aus zwei Kugelhähnen DN 20 (3/4" IG) bzw. DN 25 (1" IG)
- Anschluss wahlweise von links oder rechts

#### Sekundäranschluss:

- Heizkreisabgänge mit Anschlussgewinde 3/4" AG mit Eurokonus, passend für Klemmverschraubungen

#### Befestigung:

- verzinkte Doppelwandhalter passend für die Aufnahme in Verteilerschränke
- zusätzlich mit Schrauben und Dübel für die Befestigung an Wand bzw. Decke
- Abstand der Vor- und Rücklaufverteilerbalken 200 mm
- Befestigungsschellen mit Schalldämmeinlage, erfüllt DIN 4109

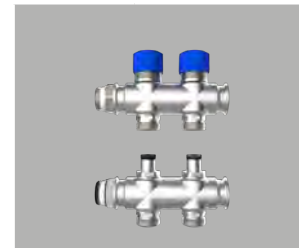
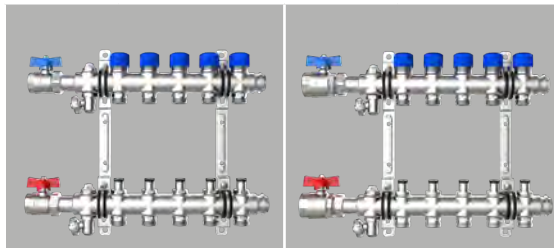

Hkr.	passende Schrankgröße	Warengruppe 51	e-class 53 mit SFE mit 3/4" KH		e-class 53 mit SFE mit 1" KH	
			Baulänge		Baulänge	
2	0,2	Artikelnummer	245	51-255302	260	51-305302
		Listenpreis in €		175,20 €		188,20 €
3	0,3	Artikelnummer	295	51-255303	310	51-305303
		Listenpreis in €		214,60 €		227,60 €
4	0,4	Artikelnummer	345	51-255304	360	51-305304
		Listenpreis in €		254,00 €		267,10 €
5	0,5	Artikelnummer	395	51-255305	410	51-305305
		Listenpreis in €		293,50 €		306,50 €
6	1,0	Artikelnummer	445	51-255306	460	51-305306
		Listenpreis in €		332,90 €		345,90 €
7	1,0	Artikelnummer	495	51-255307	510	51-305307
		Listenpreis in €		372,30 €		385,30 €
8	1,5	Artikelnummer	545	51-255308	560	51-305308
		Listenpreis in €		411,70 €		424,80 €
9	1,5	Artikelnummer	595	51-255309	610	51-305309
		Listenpreis in €		451,20 €		464,20 €
10	1,5	Artikelnummer	645	51-255310	660	51-305310
		Listenpreis in €		490,60 €		503,60 €
11	2,0	Artikelnummer	695	51-255311	710	51-305311
		Listenpreis in €		530,00 €		543,10 €
12	2,0	Artikelnummer	745	51-255312	760	51-305312
		Listenpreis in €		569,50 €		582,50 €

Hkr.	Baulänge	Erweiterungskreis e-class 53
1	80	51-005300
		57,10 €
2	130	51-005392
		96,50 €
3	180	51-005393
		136,00 €



[direkt zum Datenblatt:](#)



# 1.2 Heizkreis-Anschlussverteiler + Regelantrieb für automatischen hydraulischen Abgleich

## 1.2.1 Fußbodenheizkreis-Anschlussverteiler für automatischen hydr. Abgleich über EGO-System

### FBH-Anschlussverteiler e-class 18

**Beschreibung:**

FBH-Anschlussverteiler e-class 18 für Flächenheizungen gewährleistet den vollautomatischen hydraulischen Abgleich über das EGO-System.

**Auslegungsdaten:**

- max. Wärmeleistung 25 kW bei  $\Delta T$  10 K
- max. Volumenstrom von 2,14 m<sup>3</sup>/h
- max. Betriebstemperatur 70 °C
- max. Betriebsdruck 4 bar

**bestehend aus:**

- Vor- und Rücklaufbalken aus profiliertem Edelstahlprofil DN 32
- SFEE-Ventil im VL- und RL-Balken
- VL-Balken mit Durchflussanzeiger min/max (Kvs = 1,23 m<sup>3</sup>/h)
- RL-Balken mit THV-Einsätzen VA für **EGO-Schnellverschluss** (Kvs = 2,56 m<sup>3</sup>/h)

**Primäranschluss:**

- Kugelhahn-Set bestehend aus zwei Kugelhähnen DN 20 (3/4" IG) bzw. DN 25 (1" IG)
- Anschluss wahlweise von links oder rechts

**Sekundäranschluss:**

- Heizkreisabgänge mit Anschlussgewinde 3/4" AG mit Eurokonus
- passend für Klemmverschraubungen

**Befestigung:**

- verzinkte Doppelwandhalter passend für die Aufnahme in Verteilerschränke
- zusätzlich mit Schrauben und Dübel für die Befestigung an Wand bzw. Decke
- Abstand der Vor- und Rücklaufverteilerbalken 200 mm
- Befestigungsschellen mit Schalldämmeinlage, erfüllt DIN 4109



- EGO übernimmt den vollautomatischen hydraulischen Abgleich. Die hierfür benötigte künstliche Intelligenz und Sensorik ist bereits im Regelantrieb integriert.
- EGO benötigt keine weiteren Zusatzkomponenten wie z. B. Router, Gateway, zentrale Recheneinheit, App-Steuerung.
- EGO benötigt keine Inbetriebnahme.

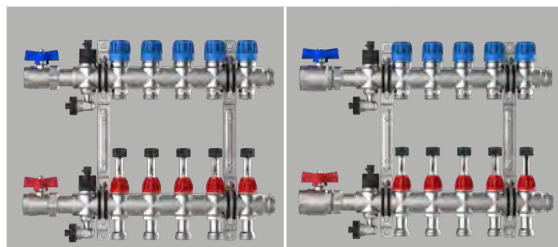

Hkr.	passende Schrankgröße	Warengruppe 101	e-class 18 mit SFEE mit 3/4" KH EGO-Schnellverschluss		e-class 18 mit SFEE mit 1" KH EGO-Schnellverschluss	
			Baulänge		Baulänge	
2	0,2	Artikelnummer	245	1018210002	260	1018260002
		Listenpreis in €		179,50 €		192,50 €
3	0,3	Artikelnummer	295	1018210003	310	1018260003
		Listenpreis in €		221,20 €		234,20 €
4	0,4	Artikelnummer	345	1018210004	360	1018260004
		Listenpreis in €		262,80 €		275,90 €
5	0,5	Artikelnummer	395	1018210005	410	1018260005
		Listenpreis in €		304,40 €		317,50 €
6	1,0	Artikelnummer	445	1018210006	460	1018260006
		Listenpreis in €		346,00 €		359,20 €
7	1,0	Artikelnummer	495	1018210007	510	1018260007
		Listenpreis in €		387,70 €		400,70 €
8	1,5	Artikelnummer	545	1018210008	560	1018260008
		Listenpreis in €		429,30 €		442,30 €
9	1,5	Artikelnummer	595	1018210009	610	1018260009
		Listenpreis in €		471,00 €		483,90 €
10	1,5	Artikelnummer	645	1018210010	660	1018260010
		Listenpreis in €		512,60 €		525,60 €
11	2,0	Artikelnummer	695	1018210011	710	1018260011
		Listenpreis in €		554,30 €		567,20 €
12	2,0	Artikelnummer	745	1018210012	760	1018260012
		Listenpreis in €		595,90 €		608,90 €

Hkr.	Baulänge	Erweiterungskreis e-class 18 EGO-Schnellverschluss
1	80	1018990001
		62,30 €
2	130	1018990002
		104,00 €
3	180	1018990003
		145,60 €

**Überström-Set 3/4" x 200 mm**

50-000037

79,20 €

[direkt zum Datenblatt:](#)



### EGO 230 V Regelantrieb mit Schnellverschluss

#### Beschreibung:

Intelligenter, autonomer, elektrothermischer Regelantrieb 230 V für den automatischen und bedarfsgerechten hydraulischen Abgleich der Heiz- bzw. Kühlkreise eines Anschlussverteilers in Flächenheizungs- bzw. Kühlsystemen. Stromlos geschlossen und mit Klapphebel zum entlasteten Montieren bzw. zum stromlosen manuellen Öffnen des Thermostatventils. Mit integrierter Vorlauf-temperaturbegrenzung.

Zur Montage an Heizkreisverteiler mit mindestens 50 mm Heizkreisabstand und mit EGO-Schnellverschluss. Temperatursensoren geeignet für Flächenheizungsrohre aus Kunststoff, Metall oder Kombinationen daraus mit Außendurchmessern von 12 bis 20 mm.

#### Hinweis:

Für die Funktion des EGO ist ein Zweipunkt-Raumtemperaturregler erforderlich.

#### Technische Daten:

- Betriebsart Heizen oder Kühlen
- stromlos geschlossen
- Betriebsspannung: 230 V AC, 50 Hz
- Einschaltstrom: 130 mA für max. 200 ms
- Betriebsstrom: 76 mA
- Dauerbetriebsleistung: 1,7 W
- Stellweg: 3,5 mm
- Stellkraft: 110 N
- Schließmaß: 10,8 mm

- mit Kabeln und Sensoren
- Anschlussleitung: flexibel, schwarz, 1 m, mit Aderendhülsen 2 x 0,34 qmm
- Sensorleitung Vorlauf: flexibel, schwarz mit rotem Streifen, 0,4 m, 2 x 0,22 qmm fest verdrahtet
- Sensorleitung Rücklauf: flexibel, schwarz mit blauem Streifen, 0,2 m, 2 x 0,22 qmm fest verdrahtet
- Temperatursensoren: NTC 10 k (bei 25 °C)
- Clip für Rohraußendurchmesser 12 bis 20 mm

- max. Vorlauftemperatur: 60 °C (in Stellung Automatik ist die Vorlauf-temperaturbegrenzung aktiv)
- Schnittstelle zu Thermostatventileinsatz: EGO-Schnellverschluss zur Verwendung auf e-class 18 Thermostatventilen mit Sicke



Durch 2 Temperaturfühler, welche an Vor- und Rücklauf montiert sind, erfasst EGO die Spreizung und regelt über seine künstliche Intelligenz die Wassermengen:



**EGO-KI-Chip mit Intelligent Flow Control**  
Regelt permanent und bedarfsgerecht.

**Plug & Play Montieren und fertig!**  
Keinerlei Parametrierung, Einstellung und Inbetriebnahme nötig. Spart Zeit und Geld.

**Für Neubau und Sanierung**  
Gleicht Ihr System vollautomatisch ab.



**OPTIMAL**

**FLEXIBEL**

**EIGENSTÄNDIG**

**SELBSTLERNEND**

**KONTINUIERLICH**

**BEDARFSGERECHT**

**im Sommer & Winter**

Warengruppe 211

EGO	
Artikel Nr.	2110210001
Preis in €	60,20 €



*Der EGO Regelantrieb passt im Sommer seinen Volumenstrom eigenständig und optimal auf die Kühlanwendung an. Dies ist mit herkömmlichen, statisch abgeglichenen Systemen nicht möglich!*

#### OHNE ABGLEICH

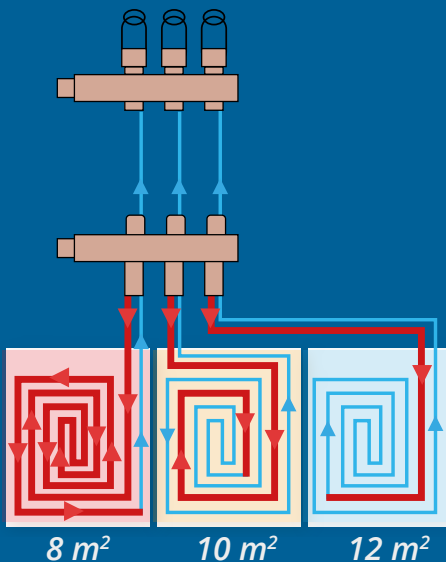

#### HEIZEN mit EGO automatisch abgeglichen

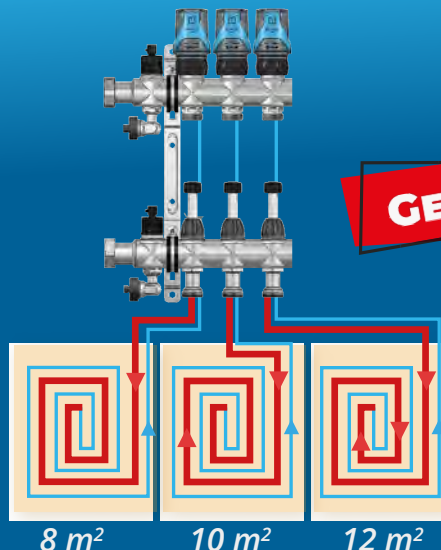

#### KÜHLEN mit EGO automatisch abgeglichen

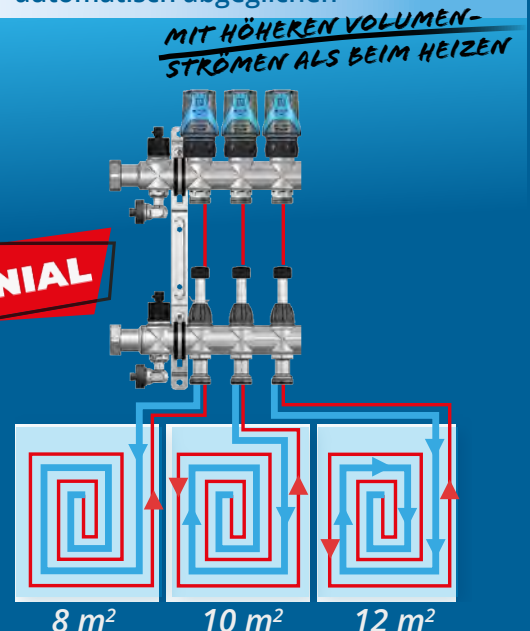

## 1.3 Heizkörper-Anschlussverteiler

### 1.3.1 Heizkörper-Anschlussverteiler ohne Regulierventile

#### HK-Anschlussverteiler e-class 52

##### Beschreibung:

HK-Anschlussverteiler e-class 52 für den Heizkörperanschluss

##### Auslegungsdaten:

- max. Wärmeleistung 50 kW bei  $\Delta T$  20 K
- max. Volumenstrom von 2,14 m<sup>3</sup>/h
- max. Betriebstemperatur 80 (100) °C
- max. Betriebsdruck 6 bar

##### bestehend aus:

- Vor- und Rücklaufbalken aus profiliertem Edelstahlprofil DN 32
- SFE-Ventil (Spül-, Füll- und Entleerventil) und Entlüftungsventil im VL- und RL-Balken
- VL-Balken und RL-Balken ohne Absperr- bzw. Regulierventile

##### Primäranschluss:

- Kugelhahn-Set bestehend aus zwei Kugelhähnen DN 20 (3/4" IG) bzw. DN 25 (1" IG)
- Anschluss wahlweise von links oder rechts

##### Sekundäranschluss:

- Heizkreisabgänge mit Anschlussgewinde 3/4" AG mit Eurokonus, passend für Klemmverschraubungen

##### Befestigung:

- verzinkte Doppelwandhalter passend für die Aufnahme in Verteilerschränke zusätzlich mit Schrauben und Dübel für die Befestigung an Wand bzw. Decke
- Abstand der Vor- und Rücklaufverteilerbalken 200 mm
- Befestigungsschellen mit Schalldämmeinlage, erfüllt DIN 4109

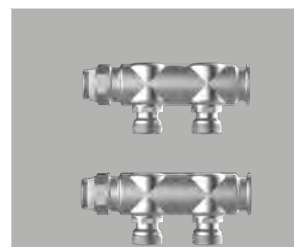
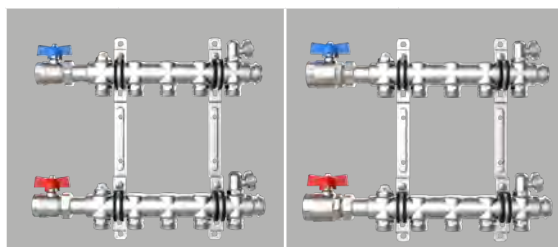

Hkr.	passende Schrankgröße	Warengruppe 51	e-class 52 mit SFE mit 3/4" KH		e-class 52 mit SFE mit 1" KH	
			Baulänge		Baulänge	
2	0,2	Artikelnummer	195	51-255202	210	51-305202
		Listenpreis in €		116,40 €		130,00 €
3	0,2	Artikelnummer	245	51-255203	260	51-305203
		Listenpreis in €		132,00 €		145,60 €
4	0,3	Artikelnummer	295	51-255204	310	51-305204
		Listenpreis in €		147,80 €		161,30 €
5	0,4	Artikelnummer	345	51-255205	360	51-305205
		Listenpreis in €		163,30 €		177,00 €
6	0,5	Artikelnummer	395	51-255206	410	51-305206
		Listenpreis in €		179,00 €		192,60 €
7	1,0	Artikelnummer	445	51-255207	460	51-305207
		Listenpreis in €		194,60 €		208,30 €
8	1,0	Artikelnummer	495	51-255208	510	51-305208
		Listenpreis in €		210,40 €		223,80 €
9	1,5	Artikelnummer	545	51-255209	560	51-305209
		Listenpreis in €		226,00 €		239,60 €
10	1,5	Artikelnummer	595	51-255210	610	51-305210
		Listenpreis in €		241,60 €		255,20 €
11	1,5	Artikelnummer	645	51-255211	660	51-305211
		Listenpreis in €		257,30 €		270,90 €
12	2,0	Artikelnummer	695	51-255212	710	51-305212
		Listenpreis in €		272,80 €		286,60 €

Hkr.	Baulänge	Erweiterungskreis e-class 52
1	80	51-005200
		38,80 €
2	130	51-005292
		54,40 €
3	180	51-005293
		70,10 €



**Überström-Set  
3/4" x 200 mm**

50-000037

79,20 €

[direkt zum Datenblatt:](#)



### HK-Anschlussverteiler e-class 55

#### Beschreibung:

HK-Anschlussverteiler e-class 55 für den Heizkörperanschluss gewährleistet den hydraulischen Abgleich über manuell integrierte Regulierventile

#### Primäranschluss:

- Kugelhahn-Set bestehend aus zwei Kugelhähnen DN 20 (3/4" IG) bzw. DN 25 (1" IG)
- Anschluss wahlweise von links oder rechts

#### Auslegungsdaten:

- max. Wärmeleistung 50 kW bei  $\Delta T$  20 K
- max. Volumenstrom von 2,14 m<sup>3</sup>/h
- max. Betriebstemperatur 80 °C
- max. Betriebsdruck 6 bar

#### Sekundäranschluss:

- Heizkreisabgänge mit Anschlussgewinde 3/4" AG mit Eurokonus, passend für Klemmverschraubungen

#### bestehend aus:

- Vor- und Rücklaufbalken aus profiliertem Edelstahlprofil DN 32
- SFE-Ventil (Spül-, Füll- und Entleerventil) und Entlüftungsventil im VL- und RL-Balken
- VL-Balken und RL-Balken mit integrierten Regulierventilen mit Memoryfunktion (Kvs = 2,88 m<sup>3</sup>/h)

#### Befestigung:

- verzinkte Doppelwandhalter passend für die Aufnahme in Verteilerschränke
- zusätzlich mit Schrauben und Dübel für die Befestigung an Wand bzw. Decke
- Abstand der Vor- und Rücklaufverteilerbalken 200 mm
- Befestigungsschellen mit Schalldämmeinlage, erfüllt DIN 4109

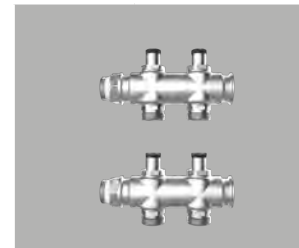
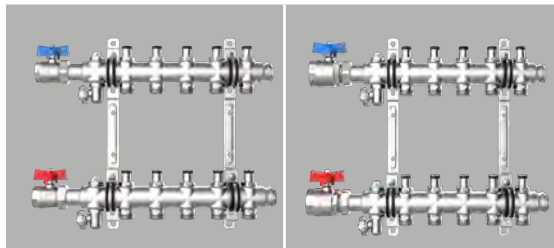

Hkr.	passende Schrankgröße	Warengruppe 51	e-class 55 mit SFE mit 3/4" KH		e-class 55 mit SFE mit 1" KH	
			Baulänge		Baulänge	
2	0,2	Artikelnummer	245	51-255502	260	51-305502
		Listenpreis in €		162,50 €		176,20 €
3	0,3	Artikelnummer	295	51-255503	310	51-305503
		Listenpreis in €		194,50 €		208,20 €
4	0,4	Artikelnummer	345	51-255504	360	51-305504
		Listenpreis in €		226,50 €		240,10 €
5	0,5	Artikelnummer	395	51-255505	410	51-305505
		Listenpreis in €		258,50 €		272,10 €
6	1,0	Artikelnummer	445	51-255506	460	51-305506
		Listenpreis in €		290,50 €		304,10 €
7	1,0	Artikelnummer	495	51-255507	510	51-305507
		Listenpreis in €		322,50 €		336,10 €
8	1,5	Artikelnummer	545	51-255508	560	51-305508
		Listenpreis in €		354,50 €		368,00 €
9	1,5	Artikelnummer	595	51-255509	610	51-305509
		Listenpreis in €		386,40 €		400,00 €
10	1,5	Artikelnummer	645	51-255510	660	51-305510
		Listenpreis in €		418,50 €		432,10 €
11	2,0	Artikelnummer	695	51-255511	710	51-305511
		Listenpreis in €		450,40 €		464,10 €
12	2,0	Artikelnummer	745	51-255512	760	51-305512
		Listenpreis in €		482,40 €		496,10 €

Hkr.	Baulänge	Erweiterungskreis e-class 55
1	80	51-005500
		59,80 €
2	130	51-005592
		91,80 €
3	180	51-005593
		123,70 €



**Überström-Set  
3/4" x 200 mm**

50-000037

79,20 €

[direkt zum Datenblatt:](#)



## Druckverlustdiagramm e-class 63/e-class 18 pro Heizkreis

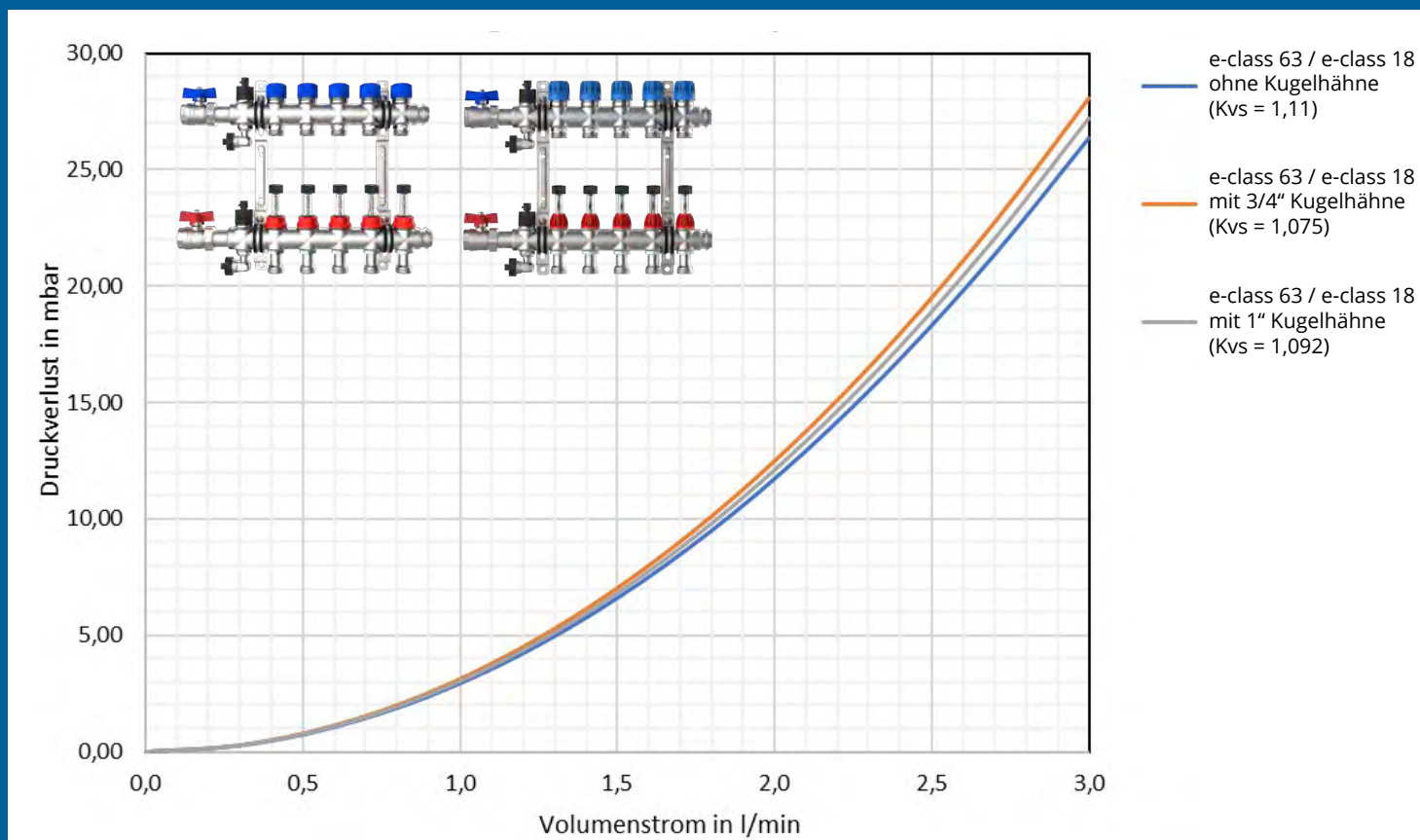

## Druckverlustdiagramm e-class 53 pro Heizkreis mit 3/4" Kugelhähnen

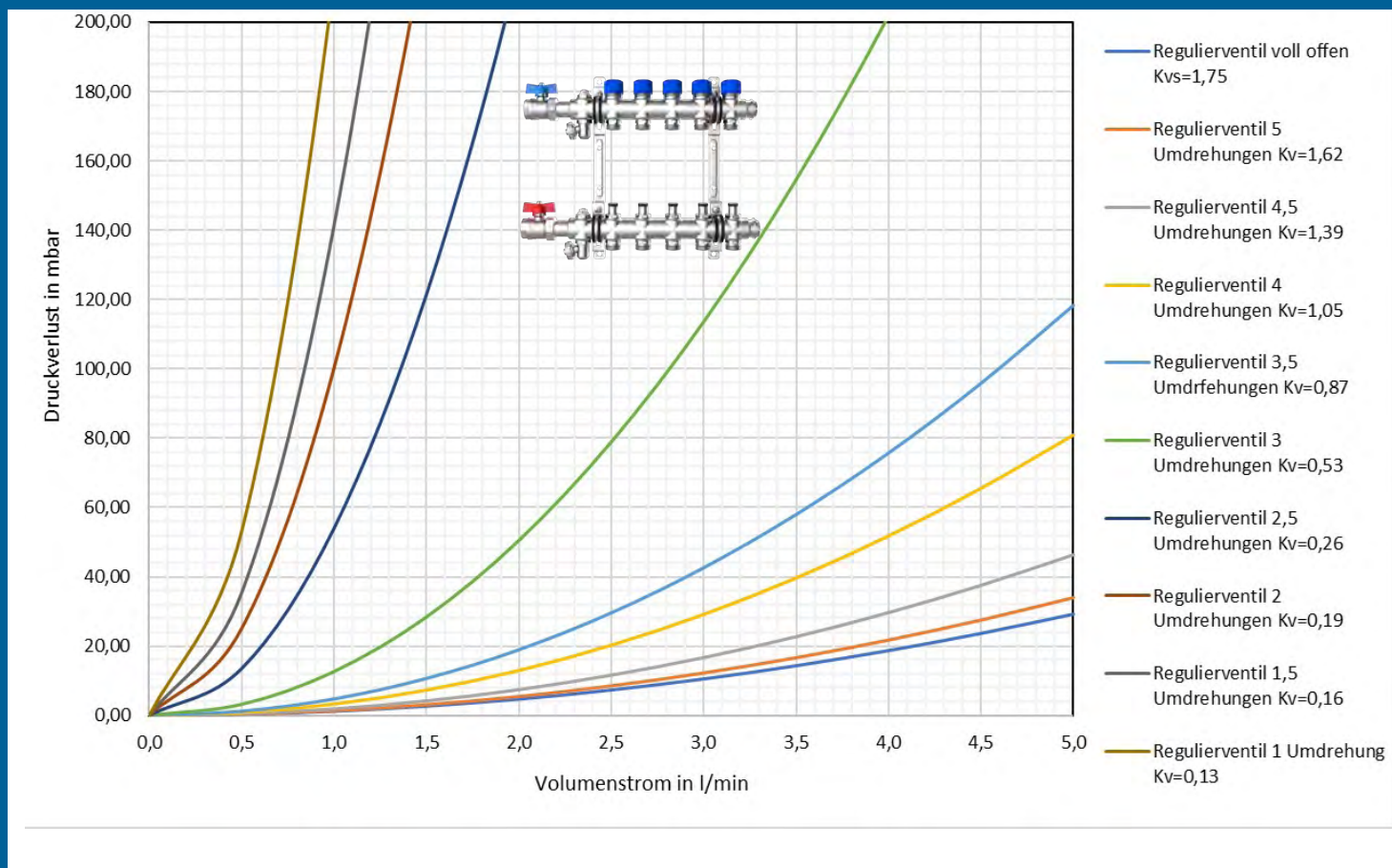



Druckverlustdiagramm e-class 55 pro Heizkreis mit 3/4" Kugelhähnen

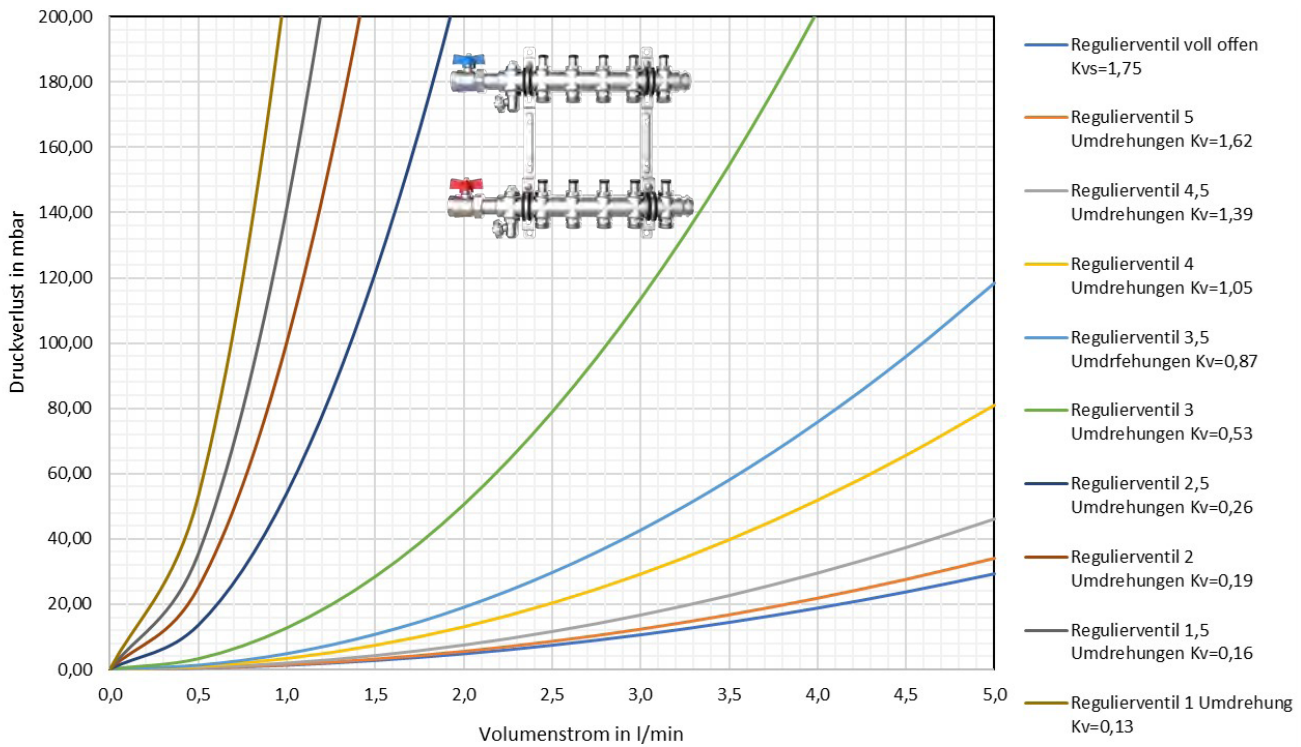

Druckverlustdiagramm e-class 52 pro Heizkreis

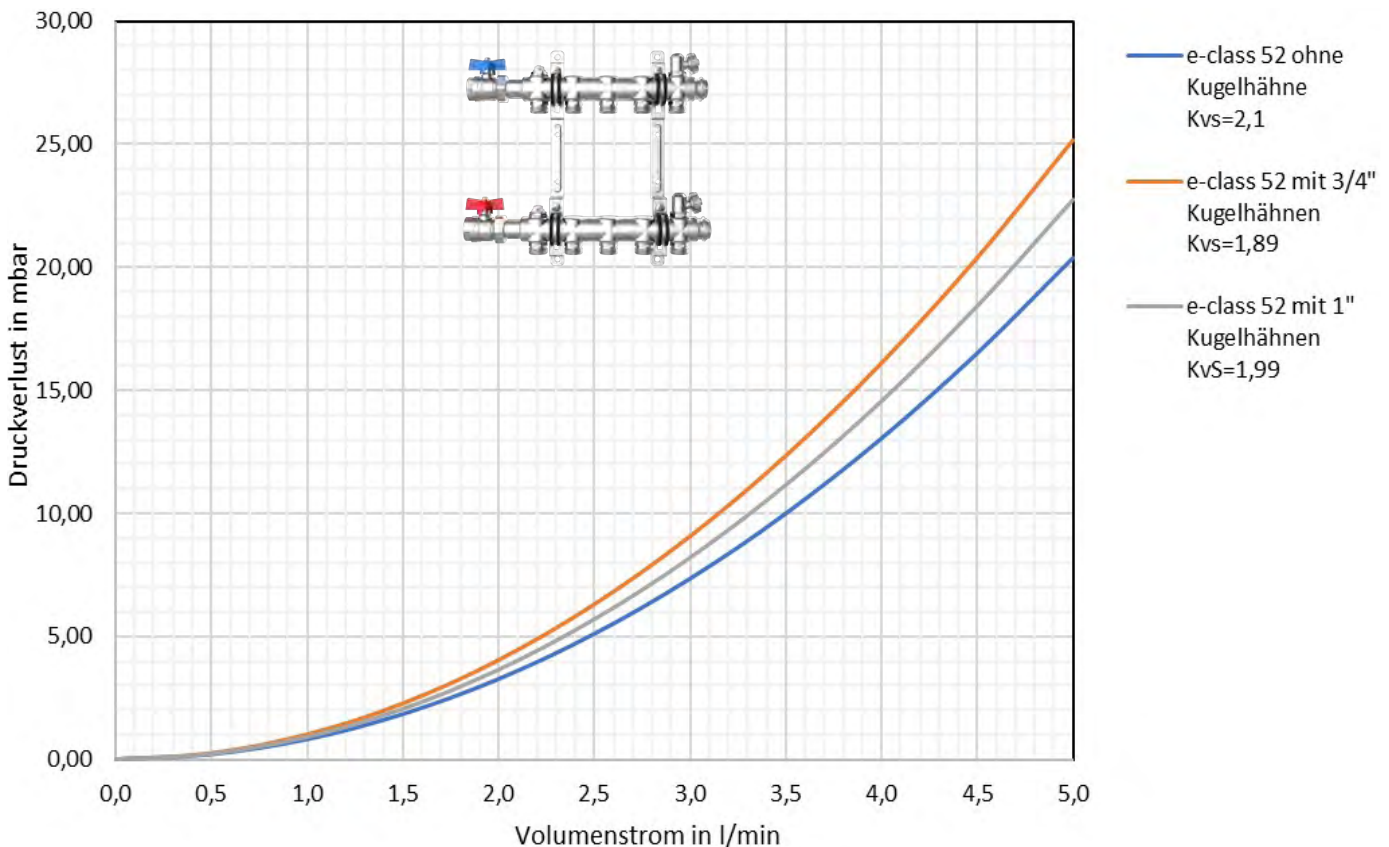

## Horizontale Anschlussgarnituren ohne Wärmezählereinbaustrecke

## Anschlussgarnitur e-class AG

**Beschreibung:**

















Horizontale Anschlussgarnitur, passend für e-class Heizkörper- und Fußbodenheizkreis-Anschlussverteiler.

**Bestehend aus:**

- Absperrkugelhähne im Vor- und Rücklauf
- optional mit Regelventilen für den hydraulischen Abgleich, wie Strangreguliertventil, Differenzdruckventil, Volumenstrombegrenzer oder Durchflussanzeiger mit Reguliermöglichkeit

**Technische Daten:**

- max. Betriebsdruck: 6 bar
- max. Betriebstemperatur: 80 °C
- Primäranschluss: horizontal, siehe Tabelle
- Sekundäranschluss: horizontal, G1 AG flachdichtend

Artikel-Nr.	Bezeichnung	Länge in mm	Kvs-Wert in m³/h	Primäranschluss	Preis in €		
<b>Absperrkugelhähne</b>							
	55-003312	e-class AG ¾"	52	4,35	G¾ IG	28,20 €	
	55-003302	e-class AG 1"	67	6,20	G1 IG	43,60 €	
	55-005091	e-class AG ¾" TH 0 - 80 °C	52	4,35	G¾ IG	60,90 €	
	55-005090	e-class AG 1" TH	67	6,20	G1 IG	86,50 €	
<b>Absperrkugelhahn + Strangreguliertventil Meibes Ballorex Vario DN15 - DN25</b>							
	55-003412	e-class AG ¾"-SRV15	78	1,65	G¾ IG	127,30 €	
	55-003512	e-class AG ¾"-SRV20	83	3,58	G¾ IG	155,80 €	
	55-003612	e-class AG ¾"-SRV25	96	4,75	G¾ IG	154,00 €	
	55-003502	e-class AG 1"-SRV20	83	3,93	G1 IG	154,30 €	
	55-003602	e-class AG 1"-SRV25	96	5,68	G1 IG	163,00 €	
<b>Absperrkugelhahn + Differenzdruckregler Meibes Ballorex Delta DN20 - DN25</b>							
	55-003712	e-class AG ¾"-DP20, 5-25 kPa	92	2,32	G¾ IG	231,00 €	
	55-003812	e-class AG ¾"-DP25, 5-25 kPa	105	3,35	G¾ IG	377,90 €	
	55-003702	e-class AG 1"-DP20, 5-25 kPa	92	2,40	G1 IG	230,10 €	
	55-003802	e-class AG 1"-DP25, 5-25 kPa	105	3,63	G1 IG	374,80 €	
<b>Absperrkugelhahn + Volumenstrombegrenzer Autoflow DN20 - DN25</b>							
Hinweis: Bei Bestellung unbedingt die Durchflussmenge mit angeben!							
	55-003912	e-class AG ¾" - VSB20, Volumenstrombereich 0,2 - 1,6 m³/h	171	-	G¾ IG	276,70 €	
	55-004012	e-class AG ¾" - VSB25, Volumenstrombereich 0,5 - 2,75 m³/h	221	-	G¾ IG	498,90 €	
	55-003902	e-class AG 1" - VSB20, Volumenstrombereich 0,2 - 1,6 m³/h	186	-	G1 IG	275,40 €	
	55-004002	e-class AG 1" - VSB25, Volumenstrombereich 0,5 - 2,75 m³/h	236	-	G1 IG	507,80 €	
<b>Ersatzteile</b>							
	55-005038R	Kugelhahn rot ¾" IG x 1" AG fld.				13,80 €	
	55-005037R	Kugelhahn rot 1" IG x 1" AG fld.				22,70 €	
	55-005038B	Kugelhahn blau ¾" IG x 1" AG fld.				13,80 €	
	55-005037B	Kugelhahn blau 1" IG x 1" AG fld.				23,70 €	

## Vertikale Anschlussgarnituren ohne Wärmezählereinbaustrecke

## Anschlussgarnitur e-class AG-V

**Beschreibung:**











Vertikale Anschlussgarnitur, passend für e-class Heizkörper- und Fußbodenheizkreis-Anschlussverteiler.

**Bestehend aus:**

- Absperrkugelhähne und 90°-Winkel im Vor- und Rücklauf
- optional mit Regelventilen für den hydraulischen Abgleich, wie Strangregulierventil, Differenzdruckventil, Volumenstrombegrenzer oder Durchflussanzeiger mit Reguliermöglichkeit

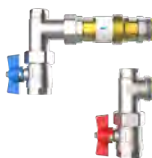
**Technische Daten:**

- max. Betriebsdruck: 6 bar
- max. Betriebstemperatur: 80 °C
- Primäranschluss: horizontal, siehe Tabelle
- Sekundäranschluss: horizontal, G1 AG flachdichtend

Artikel-Nr.	Bezeichnung	Länge in mm	Kvs-Wert in m³/h	Primäranschluss	Preis in €		
<b>Anschlussgarnitur + Absperrkugelhähne</b>							
	55E003313	e-class AG 3/4" V	118	3,91	G¾ IG	82,40 €	
	55E003303	e-class AG 1" V	122	4,56	G1 IG	95,50 €	
<b>Anschlussgarnitur + Absperrkugelhahn + Strangregulierventil Meibes Ballorex Vario DN15 - DN25</b>							
	55E003413	e-class AG 3/4" V-SRV15	154	1,57	G¾ IG	171,60 €	
	55E003513	e-class AG 3/4" V-SRV20	160	2,92	G¾ IG	197,90 €	
	55E003613	e-class AG 3/4" V-SRV25	173	3,46	G¾ IG	206,00 €	
	55E003503	e-class AG 1" V-SRV20	163	3,17	G1 IG	207,00 €	
	55E003603	e-class AG 1" V-SRV25	177	3,89	G1 IG	215,20 €	
<b>Anschlussgarnitur + Absperrkugelhahn + Differenzdruckregler Meibes Ballorex Delta DN20 - DN25</b>							
	55E003713	e-class AG 3/4" V-DP20	169	2,11	G¾ IG	266,80 €	
	55E003813	e-class AG 3/4" V-DP25	182	2,19	G¾ IG	390,30 €	
	55E003703	e-class AG 1" V-DP20	175	2,80	G1 IG	270,10 €	
	55E003803	e-class AG 1" V-DP25	186	3,01	G1 IG	392,40 €	
<b>Anschlussgarnitur + Absperrkugelhahn + Volumenstrombegrenzer Autoflow DN20 - DN25</b> Hinweis: Bei Bestellung unbedingt die Durchflussmenge mit angeben!							
	55E003913	e-class AG 3/4" V-VSB20 , Volumenstrombereich 0,2 - 1,6 m³/h	198	-	G¾ IG	317,00 €	
	55E004013	e-class AG 3/4" V-VSB25, Volumenstrombereich 0,5 - 2,75 m³/h	245	-	G¾ IG	502,30 €	
	55E003903	e-class AG 1" V-VSB20, Volumenstrombereich 0,2 - 1,6 m³/h	203	-	G1 IG	330,20 €	
	55E004003	e-class AG 1" V-VSB25, Volumenstrombereich 0,5 - 2,75 m³/h	252	-	G1 IG	515,50 €	
<b>Ersatzteile</b>							
	55-005037R	Kugelhahn rot 1" IG x 1" AG fld.				22,70 €	
	55-005035	Kugelhahn blau 1" AG x 1" AG fld.				17,90 €	
	55-005037B	Kugelhahn blau 1" IG x 1" AG fld.				23,70 €	

## Horizontale Anschlussgarnituren mit Wärmezählereinbaustrecke

## Anschlussgarnitur e-class AG-WMZ

**Beschreibung:**

Horizontale Anschlussgarnitur, passend für e-class Heizkörper- und Flächenheizungs-Anschlussverteiler.

**Bestehend aus:**









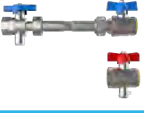

- Absperrkugelhähne mit Fühlereinbaustück im Vor- und Rücklauf, Wärmezählereinbaustrecke und zusätzlicher Kugelhahn nach der Wärmezählereinbaustrecke im Rücklauf
- optional mit Regelventilen für den

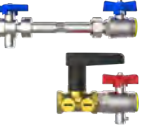
hydraulischen Abgleich, wie Strangreguliertventil, Differenzdruckventil, Volumenstrombegrenzer oder Durchflussanzeiger mit Reguliermöglichkeit

**Technische Daten:**

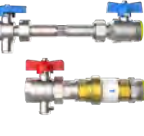
- max. Betriebsdruck: 6 bar
- max. Betriebstemperatur: 80 °C
- Primäranschluss: horizontal, siehe Tabelle
- Sekundäranschluss: horizontal, G1 AG flachdichtend

- Wärmezählereinbaustrecke Länge 110 mm mit 2 x G 3/4 AG flachdichtend (3/4" AG) bzw. Länge 130 mm mit 2 x G1 AG flachdichtend (1" AG) oder beide Varianten in einer Wärmezählereinbaustrecke (AG 1" variabel)
- Fühlereinbaustück Ø 5-5,2 mm M10x1 IG, auf Anfrage mit Fühlereinbaustück Ø 6 mm M12x1 AG

Artikel-Nr.	Bezeichnung	Länge in mm	Kvs-Wert in m³/h	Primäranschluss	Preis in €		
<b>Anschlussgarnitur mit Absperrkugelhähnen und Wärmezählereinbaustrecke</b>							
	55E331308	e-class AG 3/4" WMZ-2F	232	3,7	G3/4 IG	73,40 €	
	55E330308	e-class AG 1" WMZ-2F	264	6,12	G1 IG	96,40 €	
	55E332308	e-class AG 1" WMZ-2F variabel	266	5,67	G1 IG	100,40 €	
<b>Anschlussgarnitur + Absperrkugelhahn + Strangreguliertventil Meibes Ballorex Vario DN15 - DN25</b>							
	55E341308	e-class AG 3/4" WMZ-2F-SRV15	232	1,55	G3/4 IG	181,00 €	
	55E351308	e-class AG 3/4" WMZ-2F-SRV20	232	2,83	G3/4 IG	183,90 €	
	55E361308	e-class AG 3/4" WMZ-2F-SRV25	232	3,31	G3/4 IG	204,50 €	
	55E350308	e-class AG 1" WMZ-2F-SRV20	264	3,57	G1 IG	211,60 €	
	55E360308	e-class AG 1" WMZ-2F-SRV25	264	4,73	G1 IG	220,60 €	
	55E352308	e-class AG 1" WMZ-2F-SRV20 variabel	266	3,48	G1 IG	215,90 €	
	55E362308	e-class AG 1" WMZ-2F-SRV25 variabel	266	4,51	G1 IG	224,60 €	
<b>Anschlussgarnitur + Absperrkugelhahn + Differenzdruckregler Meibes Ballorex Delta DN20 - DN25</b>							
	55E371308	e-class AG 3/4" WMZ-2F-DP20	283	2,07	G3/4 IG	244,10 €	
	55E381308	e-class AG 3/4" WMZ-2F-DP25	300	2,72	G3/4 IG	384,10 €	
	55E370308	e-class AG 1" WMZ-2F-DP20	316	2,31	G3/4 IG	276,00 €	
	55E380308	e-class AG 1" WMZ-2F-DP25	331	3,35	G1 IG	411,00 €	
	55E372308	e-class AG 1" WMZ-2F-DP20 variabel	318	2,29	G1 IG	272,70 €	
	55E382308	e-class AG 1" WMZ-2F-DP25 variabel	333	3,27	G1 IG	413,40 €	
<b>Anschlussgarnitur + Absperrkugelhahn + Volumenstrombegrenzer Autoflow DN20 - DN25</b> Hinweis: Bei Bestellung unbedingt die Durchflussmenge mit angeben!							
	55E391308	e-class AG 3/4" WMZ-2F-VSB20 Volumenstrombereich 0,2 - 1,6 m³/h	232	-	G3/4 IG	306,70 €	
	55E401308	e-class AG 3/4" WMZ-2F-VSB25 Volumenstrombereich 0,5 - 2,75 m³/h	232	-	G3/4 IG	481,10 €	
	55E390308	e-class AG 1" WMZ-2F-VSB20 Volumenstrombereich 0,2 - 1,6 m³/h	264	-	G3/4 IG	332,60 €	
	55E400308	e-class AG 1" WMZ-2F-VSB25 Volumenstrombereich 0,5 - 2,75 m³/h	264	-	G1 IG	507,10 €	
	55E392308	e-class AG 1" WMZ-2F-VSB20 variabel Volumenstrombereich 0,2 - 1,6 m³/h	266	-	G1 IG	336,70 €	
	55E402308	e-class AG 1" WMZ-2F-VSB25 variabel Volumenstrombereich 0,5 - 2,75 m³/h	266	-	G1 IG	503,00 €	
<b>Ersatzteile</b>							
	55-005096	Kugelhahn e-class KH 1" - M10-VL				28,80 €	
	55-005097	Kugelhahn e-class KH 3/4" - M10-VL				21,20 €	
	55-005098	Kugelhahn e-class KH 3/4" - M10-RL				24,30 €	
	55-005099	Kugelhahn e-class KH 1" - M10-RL				35,20 €	

## Vertikale Anschlussgarnituren mit Wärmezählereinbaustrecke

## Anschlussgarnitur e-class AG-V-WMZ

**Beschreibung:**

Vertikale Anschlussgarnitur, passend für e-class Heizkörper- und Flächenheizungs-Anschlussverteiler.

**Bestehend aus:**

- Absperrkugelhähne mit Fühlereinbaustück und 90° Winkelanschluss mit G1/2 Stopfen im Vor- und Rücklauf, Wärmezählereinbaustrecke und zusätzlicher Kugelhahn nach der Wärmezählereinbaustrecke im Rücklauf











- optional mit Regelventilen für den hydraulischen Abgleich, wie Strangregulierventil, Differenzdruckventil, Volumenstrombegrenzer oder Durchflussanzeiger mit Reguliermöglichkeit

**Technische Daten:**

- max. Betriebsdruck: 6 bar
- max. Betriebstemperatur: 80 °C
- Primäranschluss: horizontal, siehe Tabelle
- Sekundäranschluss: horizontal,

G1 AG flachdichtend

- Wärmezählereinbaustrecke Länge
- 110 mm mit 2 x G 3/4 AG flachdichtend (3/4" AG) bzw. Länge 130 mm mit 2 x G1 AG flachdichtend (1" AG) oder beide Varianten in einer Wärmezählereinbaustrecke (AG 1" variabel)
- Fühlereinbaustück Ø 5-5,2 mm M10x1 IG, auf Anfrage mit Fühlereinbaustück Ø 6 mm M12x1 AG

Artikel-Nr. Ø 5-5,2 M10x1 IG	Bezeichnung	Länge in mm	Kvs-Wert in m³/h	Primärans- chluss	Preis in €		
<b>Anschlussgarnitur mit Absperrkugelhähnen und Wärmezählereinbaustrecke</b>							
	55E331608	e-class AG 3/4" V-WMZ-2F	147	3,77	G3/4 IG	126,10 €	
	55E330608	e-class AG 1" V-WMZ-2F	150	4,56	G1 IG	147,40 €	
	55E332608	e-class AG 1" V-WMZ-2F variabel	150	4,5	G1 IG	151,60 €	
<b>Anschlussgarnitur + Absperrkugelhahn + Strangregulierventil Meibes Ballorex Vario DN15 - DN25</b>							
	55E341608	e-class AG 3/4" V-WMZ-2F-SRV15	208	1,6	G3/4 IG	215,40 €	
	55E351608	e-class AG 3/4" V-WMZ-2F-SRV20	189	2,86	G3/4 IG	233,10 €	
	55E361608	e-class AG 3/4" V-WMZ-2F-SRV25	199	3,36	G3/4 IG	253,70 €	
	55E350608	e-class AG 1" V-WMZ-2F-SRV20	192	3,17	G1 IG	256,20 €	
	55E360608	e-class AG 1" V-WMZ-2F-SRV25	204	3,89	G1 IG	274,70 €	
	55E352608	e-class AG 1" V-WMZ-2F-SRV20 variabel	192	3,15	G1 IG	260,40 €	
	55E362608	e-class AG 1" V-WMZ-2F-SRV25 variabel	204	3,85	G1 IG	278,70 €	
<b>Anschlussgarnitur + Absperrkugelhahn + Differenzdruckregler Meibes Ballorex Delta DN20 - DN25</b>							
	55E371608	e-class AG 3/4" V-WMZ-2F-DP20	198	2,08	G3/4 IG	287,50 €	
	55E381608	e-class AG 3/4" V-WMZ-2F-DP25	210	2,74	G3/4 IG	428,30 €	
	55E370608	e-class AG 1" V-WMZ-2F-DP20	201	2,19	G1 IG	314,30 €	
	55E380608	e-class AG 1" V-WMZ-2F-DP25	214	3,01	G1 IG	453,80 €	
	55E372608	e-class AG 1" V-WMZ-2F-DP20 variabel	201	2,19	G1 IG	318,60 €	
	55E382608	e-class AG 1" V-WMZ-2F-DP25 variabel	214	2,99	G1 IG	457,80 €	
<b>Anschlussgarnitur + Absperrkugelhahn + Volumenstrombegrenzer Autoflow DN20 - DN25</b> Hinweis: Bei Bestellung unbedingt die Durchflussmenge mit angeben!							
	55E391608	e-class AG 3/4" V-WMZ-2F-VSB20 Volumenstrombereich 0,2 - 1,6 m³/h	200	-	G3/4 IG	355,90 €	
	55E401608	e-class AG 3/4" V-WMZ-2F-VSB25 Volumenstrombereich 0,5 - 2,75 m³/h	246	-	G3/4 IG	530,40 €	
	55E390608	e-class AG 1" V-WMZ-2F-VSB20 Volumenstrombereich 0,2 - 1,6 m³/h	203	-	G1 IG	376,90 €	
	55E400608	e-class AG 1" V-WMZ-2F-VSB25 Volumenstrombereich 0,5 - 2,75 m³/h	249	-	G1 IG	551,30 €	
	55E392608	e-class AG 1" V-WMZ-2F-VSB20 variabel Volumenstrombereich 0,2 - 1,6 m³/h	203	-	G1 IG	380,90 €	
	55E402608	e-class AG 1" V-WMZ-2F-VSB25 variabel Volumenstrombereich 0,5 - 2,75 m³/h	249	-	G1 IG	555,60 €	
<b>Anschlussgarnitur mit Absperrkugelhahn, Wärmezählereinbaustrecke und Durchflussmesser Taco Inliner DN20</b>							
	55E411608	e-class AG 3/4" V-WMZ-2F-DFM4-15	193	2,97	G3/4 IG	218,50 €	
	55E421608	e-class AG 3/4" V-WMZ-2F-DFM10-40	193	2,97	G3/4 IG	239,00 €	
	55E410608	e-class AG 1" V-WMZ-2F-DFM4-15	196	3,87	G1 IG	242,40 €	
	55E420608	e-class AG 1" V-WMZ-2F-DFM10-40	196	3,87	G1 IG	260,00 €	
	55E412608	e-class AG 1" V-WMZ-2F-DFM4-15 variabel	196	3,75	G1 IG	246,70 €	
	55E422608	e-class AG 1" V-WMZ-2F-DFM10-40 variabel	196	3,75	G1 IG	264,10 €	

**Allmess EAT + Fühlereinbaustück**

Ø 6 mm M12x1 AG

**Beschreibung:**

Einrohranschlussteil mit integrierter Rücklauf-temperaturmessstelle und Blinddeckel zum Durchspülen, sowie Fühlereinbaustück für den Vorlauf, geeignet für Wärmehähler Allmess Integral MK bis Qn 1,0

DIREKTFÜHLUNG		
Artikel Nr. ½"	55-330030	
Preis in €	76,80 €	
Artikel Nr. ¾"	55-330033	
Preis in €	76,80 €	

**Ista EAS + Fühlereinbaustück**

Ø 5 - 5,2 mm M10x1 IG

**Beschreibung:**

Einrohranschlussteil mit Blinddeckel zum Durchspülen, sowie Fühlereinbaustück für den Vorlauf, geeignet für Wärmehähler Ista Sensonic bis Qn 1,5

DIREKTFÜHLUNG		
Artikel Nr. ½"	55-330031	
Preis in €	72,10 €	
Artikel Nr. ¾"	55-330032	
Preis in €	72,10 €	

**Fühlereinbaustück**

Ø 6 mm M12x1 AG

**Beschreibung:**

Fühlereinbaustück für direkteintauchende Fühler, geeignet für Fühler des Fabrikates Allmess Integral MK

DIREKTFÜHLUNG		
Artikel Nr. ½"	55-330022	
Preis in €	9,20 €	
Artikel Nr. ¾"	55-330024	
Preis in €	9,20 €	

**Fühlereinbaustück**

Ø 5 - 5,2 mm M10x1 IG

**Beschreibung:**

Fühlereinbaustück für direkteintauchende Fühler, geeignet für Fühler der Fabrikate Ista Sensonic, Allmess V-Lite, Pollux Com E, techem delta tech, Minol M, Rossweiner, ABB, Entec, Molline

DIREKTFÜHLUNG		
Artikel Nr. ½"	55-330020	
Preis in €	9,10 €	
Artikel Nr. ¾"	55-330023	
Preis in €	9,20 €	

**Universal-Tauchhülse**

für Fühler Ø 5 - 5,2 mm

**Beschreibung:**

Universelle Tauchhülse geeignet für Fühler der Fabrikate Ista Sensonic, Allmess V-Lite, Polux Com E, techem delta tech, Minol M, Rossweiner, ABB, Entec, Molline

Artikel Nr. ½"	55-330003	
Preis in €	10,70 €	

**Überström-Set**

3/4" x 200 mm

**Beschreibung:**

passend für e-class Heizkreis- bzw. Heizkörper-Anschlussverteiler, zum Einsatz als Bypass, wenn keine Wärmeabnahme bei Heizsystemen mit konstanten Pumpendrücken vorliegt; Montage am Ende des Verteilers (3/4" Stopfen am Verteiler müssen entfernt werden)

bestehend aus:

- Überströmventil DN 20, Öffnungsdruck 0...7 mWs
- Distanzrohr L138 mm 2 x 1" ÜW fld.
- 90° - Winkel 1" AG x 1" AG
- zwei Verschraubungen ¾" AG x 1" ÜW

Artikel Nr. ½"	50-000037	
Preis in €	79,20 €	

**Verbindungs-T-Stückset**

1" AG x 1" ÜW x 1" AG

**Beschreibung:**

Verbindungsstücke DN 25 für die Kopplung von zwei e-class Verteilern

- Verrohrung aus Edelstahl 1.4301 DN 32
- je ein T-Stück für Vor- und Rücklauf
- Flachdichtung Centellen WS 3825 gelb

Technische Daten:

- max. Volumenstrom: 4,28 m³/h
- max. Betriebsdruck: 6 bar
- max. Betriebstemperatur: 90 °C

Primäranschluss: 1" ÜW flachdichtend nach oben oder unten

Sekundäranschluss: 2 x 1" AG flachdichtend zur Seite nach links und rechts



Artikel Nr. ½"	50-000036	
Preis in €	146,40 €	

Warengruppe 55

### Spül-, Füll- und Entleerventil (SFE)

**Beschreibung:**

½" SFE-Ventil (Spül-, Füll- und Entleerungsventil), drehbar, abgewinkelt und selbstdichtend, passend für e-class VA Verteiler und Anschlussgarnituren mit ½" Stopfen



Typ	SFE ½"	
Artikel-Nr. (Set)	55-005410	
Preis in €	24,70 €	
Artikel-Nr. (Stück)	55-005412	
Preis in €	12,40 €	

### Wandhalterset

**Beschreibung:**

Zwei Doppelwandhalter mit Schalldämmeinlage für strawa e-class Edelstahlverteiler, komplett mit Schrauben und Dübel, Stutzenabstand 200 mm bei Standard, Stutzenabstand 165 mm bei zusätzlichem Einbau von W2-Wasserzählereinbaustrecken über dem Verteiler



Artikel Nr. 200 mm	55-005040	
Preis in €	19,10 €	
Artikel Nr. 165 mm	55-005039	
Preis in €	19,10 €	

### Thermometerzwischenstück ½"

**Beschreibung:**

Für den Einbau in e-class Verteiler, selbstdichtend, für Thermometer

Artikel Nr.	55-005041	
Preis in €	7,40 €	



### Thermometer

**Beschreibung:**

Für den Einbau in das Thermometerzwischenstück ½", Messbereich 0-80 °C, Ø 34 mm

Artikel Nr.	55-005042	
Preis in €	21,10 €	



### Anlegethermometer 0-60 °C

**Beschreibung:**

Anlegethermometer für e-class Verteilerbalken D=35 mm, Messbereich 0-60 °C, Montage an e-class Verteiler über Montagefeder

Artikel Nr.	55-005191	
Preis in €	20,00 €	



### SFEE-Ventil (Spül-, Füll-, Entleer- und Entlüftungsventil)

**Beschreibung:**

neues patentiertes 1/2" Spül-, Füll-, Entleer- und Entlüftungsventil in einem Bauteil, aus Edelstahl und Kunststoff, für einfaches montagefreundliches Befüllen und Entleeren der Fußbodenheizung an e-class Verteilern



Typ	SFEE ½"	
Artikel-Nr.	55-005408	
Preis in €	12,00 €	

### Anschlusswinkel für SFEE-Ventil

**Beschreibung:**

Anschlusswinkel mit drehbarem Schlauchanschluss aus Edelstahl und für das SFEE-Ventil, mit Anschluss 3/4" mit Konus für Schlauchtülle und Kappe



### Verschlusskappe 3/4"

**Beschreibung:**

Verschlusskappe inkl. Dichtung für Anschlusswinkel des SFEE-Ventil 1/2"



	Anschlusswinkel	Verschlusskappe	
Artikel Nr.	55-005411	55-005407	
Preis in €	6,80 €	1,70 €	

### Zonenventil

**Beschreibung:**

Thermostatventilunterteil Fabrikat Heimeier (nachrüstbar mit elektrothermischen Stellantrieb strawatherm - siehe S. 32) mit geringem Widerstand (DN 25 Kvs = 4,2 m³/h bzw. DN 20 Kvs = 2,5 m³/h)

Artikel Nr. 1" IG x 1" AG DN 25	55-005064	
Preis in €	100,70 €	
Artikel Nr. 3/4" IG x 3/4" AG DN 20	55-005065	
Preis in €	64,60 €	
Artikel Nr. 1" AG fld x 1" AG fld DN 20	55-005186	
Preis in €	61,50 €	



### Schwimmerentlüfter

**Beschreibung:**

Automatischer Schnellentlüfter Hydrostop DN 15, passend für e-class Edelstahlverteiler

Artikel Nr.	55-005066	
Preis in €	22,20 €	



## Zirkulationsventil

### Beschreibung:

Zirkulationsventil Flamco NexusValve TW DN 15, 50-60 °C, mit Verrohrung für den Anschluss an Wasserzählereinbaustrecken W2, Anschluss Trinkwasser warm und Zirkulation 3/4" IG



**Hinweis:** Platzvorhaltung im Verteilerschrank berücksichtigen

Artikel Nr.	50-000213	
Preis in €	301,80 €	

## Rücklauf-Temperaturbegrenzer

### Beschreibung:

Ventilunterteil mit Dehnstoff gefülltem Thermostatkopf Fabrikat Heimeier in weiß, mit Überhubsicherung, Durchgangsform DN 15, Eingang 1/2" AG (Verschraubungstülle), Ausgang 1/2" IG



**Hinweis:** Platzvorhaltung im Verteilerschrank berücksichtigen

Artikel Nr.	55-005083	
Preis in €	123,70 €	

## Strangregulierventil

### Beschreibung:

Strangregulierventil Ballorex Vario mit Anschlussnippel auf 1" AG fld. für den Anschluss am e-class Verteiler (DN 15 kvs = 1,71, DN 20 kvs = 4,4)



**Hinweis:** Platzvorhaltung im Verteilerschrank berücksichtigen

Artikel Nr. DN 15	55-005180	
Preis in €	83,10 €	
Artikel Nr. DN 20	55-005181	
Preis in €	107,50 €	
Artikel Nr. DN 25	55-005182	
Preis in €	127,00 €	

## Schmutzfänger

### Beschreibung:

Schmutzfänger mit auswechselbarem Sieb aus Nirostahl, Maschenweite 0,5 mm, mit Ms-Nippel 1" fld., passend für den Anschluss am e-class VA Edelstahlverteiler, (DN 25 Kvs = 12,5 m³/h bzw. DN 20 Kvs = 7,3 m³/h)

**Hinweis:** Platzvorhaltung im Verteilerschrank berücksichtigen

Artikel Nr. DN 20	55-005063	
Preis in €	54,80 €	
Artikel Nr. DN 25	55-005062	
Preis in €	54,90 €	



## Differenzdruckregler

### Beschreibung:

Differenzdruckventil Ballorex Delta mit Anschlussnippel auf 1" AG fld. für den Anschluss an e-class Verteiler für konstanten Differenzdruck, einstellbar von 50 bis 250 mbar, über den Strang, Einbau im Rücklauf mit Bypass zum Anschluss auf den Vorlaufbalken

**Hinweis:** Platzvorhaltung im Verteilerschrank berücksichtigen

Artikel Nr. DN 20	55-005184	
Preis in €	191,40 €	
Artikel Nr. DN 25	55-005185	
Preis in €	316,80 €	



## Regulierventil

### Beschreibung:

Absperribares mechanisches Regulierventil, ermöglicht das Einregulieren von Heizkreisen

**Hinweis:** Platzvorhaltung im Verteilerschrank berücksichtigen

Artikel Nr. DN 20	55-005068	
Preis in €	46,80 €	



## Autoflow®

### Beschreibung:

Automatischer Volumenstrombegrenzer Fabrikat Caleffi, Arbeitsdruckbereich 15 -200 kPa, passend für den Anschluss am e-class VA Edelstahlverteiler, Volumenstrombereiche DN 15 0,2 -1,2 m³/h; DN 20 0,2 bis 1,6 m³/h; DN 25 0,5 bis 2,75 m³/h

**Hinweis:** Platzvorhaltung im Verteilerschrank berücksichtigen

**Bei Bestellung bitte unbedingt die Durchflussmenge mit angeben!**

Art. Nr. 1/2" (0,2 bis 1,2 m³/h)	55-005006	
Preis in €	169,20 €	
Art. Nr. 3/4" (0,2 bis 1,6 m³/h)	55-005007	
Preis in €	171,60 €	
Art. Nr. 1" (0,5 bis 2,75 m³/h)	55-005008	
Preis in €	313,90 €	



## Doppelnippel 3/4"

### Beschreibung:

3/4" AG selbstdichtend x 3/4" AG mit Konus passend für Klemmverschraubungen



Artikel Nr.	55-005013	
Preis in €	8,40 €	



**Thermostatventileinsatz VA-M30x1,5****Beschreibung:**

Thermostatventileinsatz aus Edelstahl selbstdichtend, passend für e-class 63 (53) Verteiler, Aufnahmegewinde 30 x 1,5 geformt, Nennhub > 4mm, Schließkraft 90 N, Kvs = 2,56 m³/h, passend für strawatherm Stellantriebe



Artikel Nr.	55-005045	
Preis in €	10,30 €	

**Thermostatventileinsatz VA-EGO****Beschreibung:**

Thermostatventileinsatz aus Edelstahl selbstdichtend, passend für e-class 18 Verteiler, mit EGO-Schnellverschluss, Nennhub > 4mm, Schließkraft 90 N, Kvs = 2,56 m³/h, passend für EGO-Regelantriebe



Artikel Nr.	55-005189	
Preis in €	10,30 €	

**Handabsperrkappe M30x1,5****Beschreibung:**

Passend für strawa Thermostatventileinsatz VA



Artikel Nr.	55-005046	
Preis in €	2,90 €	

**Handabsperrkappe EGO-Schnellverschluss blau****Beschreibung:**

passend auf Thermostatventileinsätze VA für EGO-Schnellverschluss



Artikel Nr.	55-005190	
Preis in €	4,10 €	

**Regolux® Durchflussanzeiger VA****Beschreibung:**

integrierter Durchflussanzeiger, passend für e-class 63 Verteiler zum Einschrauben in den Vorlauf, mit Memoryfunktion (unabhängiges Einregulieren und Absperrern), erfüllt DIN EN 1264-4, kvs = 1,23 m³/h (in Verbindung mit strawa Verteileranschlussstück Art.-Nr.: 55-005058)  
**max. Betriebsdruck:** 4 bar  
**max. Betriebstemperatur:** 70 °C  
 für e-class 63 Verteiler ab Baujahr 2006



Art. Nr. (0 - 3 l/min)	55-035001	
Preis in €	15,90 €	
Art. Nr. (0,5 - 5 l/min)	55-055001	
Preis in €	15,90 €	

**Durchflussanzeiger VA min/max****Beschreibung:**

integrierter Durchflussanzeiger, passend für e-class 18 Verteiler, zum Einschrauben in den Vorlaufbalken, zum Öffnen und Schließen, Anzeige min/max., Kvs=1,23 m³/h (in Verbindung mit strawa Verteileranschlussstück Art.-Nr.: 55-005058)  
**max. Betriebsdruck:** 4 bar  
**max. Betriebstemperatur:** 70 °C  
 für e-class 18 Verteiler ab Baujahr 2018



Art. Nr.	55-045001	
Preis in €	15,90 €	

**Verteileranschlussstück für Vorlauf-Durchflussanzeiger****Beschreibung:**

für Durchflussanzeiger Regolux® und Durchflussanzeiger min/max, ½" AG selbstdichtend x ¾" AG mit Konus passend für Klemmverschraubungen, für e-class 63 (ab Baujahr 2006) und e-class 18



Artikel Nr.	55-005058	
Preis in €	5,60 €	

**Regolux Einstellrad****Beschreibung:**

zur Einstellung des Durchflusses am Regolux für Regolux Durchflussanzeiger (ab Baujahr 2016) und Durchflussanzeiger min/max



Artikel Nr.	55-035002	
Preis in €	0,60 €	

**Reguliertventiloberteil****Beschreibung:**

Absperrbares mechanisches Reguliertventiloberteil, passend für e-class 53 (55, 56) Verteiler, Einstellung des Volumenstroms über Druckverlustdiagramm (kvs = 2,88 m³/h)



Artikel Nr.	55-005047	
Preis in €	10,50 €	

**Verteileranschlussstück****Beschreibung:**

½" AG selbstdichtend x ¾" AG mit Konus passend für Klemmverschraubungen











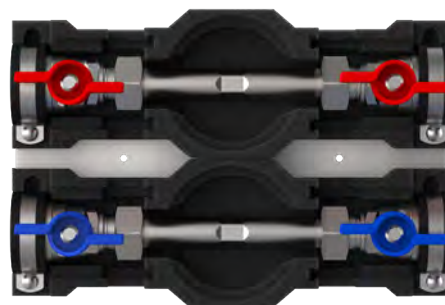



Art. Nr. Typ 52	55-005012	
Preis in €	4,80 €	
Artikel Nr. Typ 18/53/55/63	55-005010	
Preis in €	4,80 €	

## Wasserzählereinbaustrecke mit Klick für Comfort-Schränke und -Stationen

### Beschreibung:

universelle Wasserzählereinbaustrecke für Wasserzähler Trinkwasser kalt bzw. Trinkwasser kalt und warm, mit Distanzrohr 3/4" Länge 110 mm und zwei 3/4" DVGW-Messingkugelhähnen, auf zwei Rohrschellen und einem Montageblech mit Klicksystem montiert, inklusive EPP-Wärmedämmung gemäß GEG, passend für die schnelle Klickmontage in Comfort-Schränke C80, C69 und CA, optional mit Zirkulationsanschluss und Zirkulationsregler Flamco NexusValve TW DN 15, 50-60 °C



	Artikel-Nr.	Bezeichnung	Wasserzählereinbaustrecke	Zirkulation	Preis in €	
	2300000101	W1-D klick	Kaltwasser	nein	103,50 €	
	2300000102	W2-D klick	Kalt- und Warmwasser	nein	194,80 €	
	2300000103	W2-ZA-V-D klick	Kalt- und Warmwasser	Anschluss 3/4" ÜW vertikal	225,50 €	
	2300000104	W2-ZA-H-D klick	Kalt- und Warmwasser	Anschluss 3/4" ÜW horizontal	247,30 €	
	2300000105	W2-Z-V-D klick	Kalt- und Warmwasser	Flamco NexusValve TW DN 15, 50-60 °C, Anschluss vertikal	510,70 €	
	2300000106	W2-Z-H-D klick	Kalt- und Warmwasser	Flamco NexusValve TW DN 15, 50-60 °C, Anschluss horizontal	532,00 €	

**Wasserzählereinbaustrecke für Standard-Schränke und -Stationen**

**Beschreibung:**

universelle Wasserzählereinbaustrecke für Wasserzähler Trinkwasser kalt bzw. Trinkwasser kalt und warm, mit Distanzrohr 3/4" Länge 110 mm und zwei 3/4" DVGW-Messingkugelhähnen, auf zwei Rohrschellen montiert, inklusive EPP-Wärmedämmung gemäß GEG, passend für Standard-Schränke 80, 69 und A, optional mit Zirkulationsanschluss und Zirkulationsregler Flamco NexusValve TW DN 15, 50-60 °C



	Artikel-Nr.	Bezeichnung	Wasserzählereinbaustrecke	Zirkulation	Preis in €	
	50-000100	W1-D	Kaltwasser	nein	85,80 €	
	50-000200	W2-D	Kalt- und Warmwasser	nein	171,60 €	
	50-000209	W2-ZA-V-D	Kalt- und Warmwasser	Anschluss 3/4" ÜW vertikal	201,30 €	
	50-000210	W2-ZA-H-D	Kalt- und Warmwasser	Anschluss 3/4" ÜW horizontal	222,40 €	
	50-000211	W2-Z-V-D	Kalt- und Warmwasser	Flamco NexusValve TW DN 15, 50-60 °C, Anschluss vertikal	477,70 €	
	50-000212	W2-Z-H-D	Kalt- und Warmwasser	Flamco NexusValve TW DN 15, 50-60 °C, Anschluss horizontal	498,40 €	

## Klemmverschraubungen

### Beschreibung:

Klemmverschraubungen für den Anschluss des Heizungsrohres an den e-class VA Verteiler, Anschlussgewinde:  $\frac{3}{4}$ " IG mit Konus



Cu/Weichstahlrohr	12 x 1	14 x 1	15 x 1	18 x 1
Artikel Nr.	55-511210	55-511410	55-511510	55-511810
Preis in €/Set (2 Stück)	9,60 €	9,60 €	9,40 €	13,40 €

Stützhülse f. Cu/Weichstahl	12 x 1	14 x 1	18 x 1
Artikel Nr.	55-501210	55-501410	55-501810
Preis in €/Stk.	1,10 €	1,10 €	1,10 €

Kunststoffrohr	12 x 2	14 x 2	16 x 2	16 x 2,2	17 x 2	18 x 2	20 x 2
Artikel Nr.	55-511220	55-511420	55-511620	55-511622	55-511720	55-511820	55-512020
Preis in €/Set (2 Stück)	10,60 €	10,80 €	10,60 €	10,60 €	11,40 €	10,80 €	10,80 €

MK V-Rohr*	14 x 2	16 x 2	17 x 2	18 x 2	20 x 2
Artikel Nr.	55-521420	55-521620	55-521720	55-521820	55-522020
Preis in €/Set (2 Stück)	10,80 €	10,80 €	12,20 €	10,80 €	10,80 €

\* Metall-Kunststoff-  
Verbundrohr

## Spül- und Befüllungs-Winkel

### Beschreibung:

erleichtert das Spülen und Füllen an e-class Verteilern

3/4" ÜW x 3/4" AG mit Eurokonus		
Artikel Nr.	55-005415	
Preis in €	10,20 €	



3/4" ÜW mit Schlauchkupplung für 21,0 mm (G 1/2)		
Artikel Nr.	55-005416	
Preis in €	10,80 €	



## Cliphalter

### Beschreibung:

Zur Befestigung an den Anschlussnippeln der e-class Edelstahlverteiler, mit Aufnahme für Beschriftung

Artikel Nr.	55-005003	
Preis in €	1,10 €	

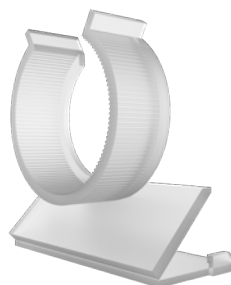



# REGELUNGS- KOMPONENTEN UND ELEKTROZUBEHÖR

# 2.

	Seite
2.1. EGO REGELANTRIEB FÜR AUTOMATISCHEN HYDRAULISCHEN ABGLEICH .....	2.3
2.2. STRAWATHERM STELLANTRIEB UND STRAWALOGIX RT-STA KLEMMLEISTEN .....	2.4
2.3. VORVERDRAHTUNG STRAWALOGIX RT-STA MIT REGEL- BZW. STELLANTRIEBEN .....	2.5
2.4. ZONENREGLER UND ZUBEHÖR .....	2.7
2.5. VORLAUFTEMPERATURREGLER.....	2.8
2.6. DRAHTGEBUNDENE RAUMTHERMOSTATE UND KLEMMLEISTEN .....	2.8
2.7. FUNKGESTEUERTE RAUMTHERMOSTATE UND KLEMMLEISTEN.....	2.11
2.8. AUSFÜHRUNGSBEISPIELE DRAHTGEBUNDENE UND FUNKGESTEUERTE KOMPONENTEN.....	2.12

# Regelungs- komponenten



## EGO M30 230 V Regelantrieb mit M30 x 1,5 Gewinde

### Beschreibung:

Intelligenter, autonomer, elektrothermischer Regelantrieb 230 V für den automatischen und bedarfsgerechten hydraulischen Abgleich der Heiz-/Kühlkreise eines Anschlussverteilers in Flächenheizungs- bzw. -kühlssystemen. Stromlos geschlossen und mit Klapphebel zum entlasteten Aufschrauben bzw. zum stromlosen manuellen Öffnen des Thermostatventils. Mit integrierter Vorlauf-temperaturbegrenzung. Zur Montage an Heizkreisverteiler mit mindestens 50 mm Heizkreisabstand und mit Thermostatventileinsätzen M30 x 1,5 (alle Fabrikate mit Schließmaß 11,8 mm). Temperatursensoren geeignet für Flächenheizungsrohre aus Kunststoff, Metall oder Kombinationen daraus mit Außendurchmessern von 12 bis 20 mm.

Hinweis: Für die Funktion des EGO M30 ist ein Zweipunkt-Raumtemperaturregler erforderlich.

### Technische Daten:

Betriebsart Heizen oder Kühlen stromlos geschlossen  
 Betriebsspannung: 230 V AC, 50 Hz  
 Einschaltstrom: 130 mA für max. 200 ms  
 Dauerbetriebsleistung: 1,7 W  
 Nennhub: >= 3,5 mm  
 Stellkraft: 110 N  
 Schließmaß: 10,8 mm mit Kabeln und Sensoren  
 Anschlussleitung: flexibel, schwarz, 1m, mit Aderendhülsen 2 x 0,34 qmm  
 Sensorleitung Vorlauf: flexibel, schwarz mit rotem Streifen, 0,4 m, 2 x 0,22 mm<sup>2</sup> fest verdrahtet  
 Sensorleitung Rücklauf: flexibel, schwarz mit

blauem Streifen, 0,4 m, 2 x 0,22 mm<sup>2</sup> fest verdrahtet  
 Temperatursensoren: NTC 10 K (bei 25 °C), Clip für Rohraußendurchmesser 12 bis 20 mm  
 max. Vorlauftemperatur: 60 °C (in Stellung Automatik ist die Vorlauf-temperaturbegrenzung aktiv)  
 Schnittstelle zu Thermostatventileinsatz: Überwurfmutter M30 x 1,5 zur Verschraubung auf handelsübliche Thermostatventile mit M30 x 1,5 Gewinde

EGO M30	
Artikel Nr.	2110210002
Preis in €	70,20 €



## EGO 230 V Regelantrieb mit Schnellverschluss

### Beschreibung:

wie oben, jedoch:

Zur Montage an Heizkreisverteiler mit mindestens 50 mm Heizkreisabstand und mit EGO-Schnellverschluss.

Schnittstelle zu Thermostatventileinsatz: EGO-Schnellverschluss zur Verwendung auf e-class 18 Thermostatventile mit Sicke Länge Sensorleitung Rücklauf = 0,2 m



EGO	
Artikel Nr.	2110210001
Preis in €	60,20 €



### Plug & Play Montieren und fertig!

Keinerlei Parametrierung, Einstellung und Inbetriebnahme nötig. Spart Zeit und Geld.



**EGO-KI-Chip mit Intelligent Flow Control**  
Regelt permanent und bedarfsgerecht.



**EGO - Schnellverschluss**  
Für Neubau zur Montage auf Edelstahl FBH-Anschlussverteiler e-class 18

**Für Neubau und Sanierung**  
Gleicht Ihr System vollautomatisch ab.

**EGO - M30**  
Zur Nachrüstung aller handelsüblichen Bestandsanlagen und Edelstahl FBH-Anschlussverteiler

## 2.2 strawatherm Stellantrieb und strawalogiX RT-STA Klemmleisten

### strawatherm Stellantrieb mit RE-OPEN-Funktion



#### Beschreibung:

Elektrothermischer Stellantrieb, stromlos geschlossen, stromlose manuelle Handstellung „auf“ und „zu“ bzw. Automatikbetrieb, mit optischer Ventilstellungsanzeige, Anschlussgewinde: M30 x 1,5, Nennhub 4,0 mm, Stellkraft 110 N; Schutzart IP 54, passend für e-class VA (für alle Einbaulagen geeignet)

#### RE-OPEN-Funktion:

Wiederherstellbare Handstellung „auf-zu“ für Wartungsarbeiten



Artikel Nr. 24 V	55-005077	
Preis in €	29,00 €	
Artikel Nr. 230 V	55-005076	
Preis in €	28,30 €	

Warengruppe 55

### strawalogiX RT-STA 230 V Klemmleiste

#### Beschreibung:

Die Klemmleiste strawalogiX RT-STA gewährt eine individuelle bauseitige Zuordnung der thermischen Stellantriebe auf die Raumbediengeräte.

Dabei werden die jeweiligen Stellantriebe über einen Wählschalter den Raumbediengeräten zugeordnet.

Das Produkt wird im Schrank des Fußbodenheizungsverteilers eingebaut und dient als Verteiler für die Stromversorgung der Stellantriebe und der Raumbediengeräte. Über eine Klemme kann eine Pumpe direkt angesteuert werden.

Ein Pumpenmodul 230 V ist integriert und dient der bedarfsabhängigen Ansteuerung der Pumpe. Diese geht in Betrieb, sobald ein Stellantrieb aktiv ist.

Eine individuelle Weitergabe von Zeitbefehlen oder Nachtabsenkung über die Klemmleiste an die Stellantriebe, bei der Verwendung von einem Uhrenraumthermostat in Verbindung mit Raumthermostaten mit TA Funktion, ist möglich. Über den Anschluss eines externen Temperatur- oder Taupunktjäblers lassen sich Überwachungsfunktionen mit Abschaltung der Stellantriebe realisieren.

#### Comfort-strawalogiX:

mit Montageblech für Klick-Montage in Comfort-Schränken bzw. Stationen Typ C80, C69, CA und Zugenlastung

#### strawalogiX:

mit Zugenlastungsblech für Schränke Typ 80, 69 und A

#### Technische Daten:

##### Bestückung:

**strawalogiX RT6/STA8** max. 6 Raumbediengeräte und 8 Stellantriebe

**strawalogiX RT8/STA14** max. 8 Raumbediengeräte und 14 Stellantriebe

##### Sicherung:

Integrierte Sicherung 4 AT Varistor als Überspannungsschutz für die Stellantriebe

##### Elektrischer Anschluss:

mit Steckklemmen bis 1,5 qmm

Speisespannung: 230 V +/-15 %, 50-60 Hz

Pumpenanschluss: max. 3,0 A

Sicherung: T 4,0 A (5 x 20 mm Feinsicherung)

Leistungsaufnahme: max. 300 W

Schutzart: IP 41

Bemessungsstoßspannung: 2,5 kV

Überspannungskategorie: II

Verschmutzungsgrad: II

max. Anzahl Stellantriebe

je Kanal: 4

(bauseitige Verteilung notwendig)

max. Anzahl Stellantriebe gesamt: 18



Warengruppe 211

Artikel Nr.	Bezeichnung	für Schranktyp	max. Anzahl Raumthermostate	max. Anzahl Stellantriebe	Preis in €	
2110 110 001	Comfort strawalogiX RT6-STA8 230V	C80, C69, CA	6	8	197,90 €	
2110 110 002	Comfort strawalogiX RT8-STA14 230V	C80, C69, CA	8	14	241,30 €	
2110 110 003	strawalogiX RT6-STA8 230V	80, 69, A	6	8	185,00 €	
2110 110 004	strawalogiX RT8-STA14 230V	80, 69, A	8	14	227,60 €	
2110 110 005	Comfort strawalogiX RT8-STA14 Heizen/Kühlen 230 V	C80, C69, CA	8	14	258,10 €	
2110 110 006	strawalogiX RT8-STA14 Heizen/Kühlen 230 V	80, 69, A	8	14	238,40 €	



**Vorverdrahtung strawalogiX RT-STA mit Stellantrieb strawatherm 230 V**

**Beschreibung:**

Vorverdrahtung für Anschlussverteiler e-class 63 und Standard bzw. Comfort-Anschlussstationen FBH-63, FBR-63, FBM-63, bestehend aus strawalogiX Klemmleiste RT-STA 230 V mit Montageblech und elektrothermischen strawatherm Stellantrieb 230 V mit RE-OPEN-Funktion, stromlos geschlossen. Beim Einbau in Comfort-Schränken bzw. Comfort-Anschlussstationen kann über das mitgelieferte Montageblech, die Klemmleiste werkzeuglos im Schrank montiert werden. Bei Standard-Schränken und Standard-Anschlussstationen fällt das Montageblech weg. Die Stellantriebe sind auf der Klemmleiste elektrisch vorverdrahtet.

Die Klemmleiste ermöglicht eine individuelle Zuordnung des Heizkreises zum Raumthermostat über ein Wählrad. Betriebsart Heizen, auf Anfrage auch Heizen/Kühlen. Im Karton verpackt. Anzahl der Raumthermostate: bis 8 Heizkreise: max. 6 Raumthermostate ab 9 Hkr. max. 8 Raumthermostate



Artikel Nr.	Bezeichnung	max. Anzahl Raumthermostate	Preis in €
2110010002	Vorverdrahtung strawalogiX RT6-STA8 mit strawatherm 230 V 2 Hkr.	6	227,40 €
2110010003	Vorverdrahtung strawalogiX RT6-STA8 mit strawatherm 230 V 3 Hkr.	6	247,10 €
2110010004	Vorverdrahtung strawalogiX RT6-STA8 mit strawatherm 230 V 4 Hkr.	6	266,80 €
2110010005	Vorverdrahtung strawalogiX RT6-STA8 mit strawatherm 230 V 5 Hkr.	6	286,40 €
2110010006	Vorverdrahtung strawalogiX RT6-STA8 mit strawatherm 230 V 6 Hkr.	6	306,10 €
2110010007	Vorverdrahtung strawalogiX RT6-STA8 mit strawatherm 230 V 7 Hkr.	6	325,90 €
2110010008	Vorverdrahtung strawalogiX RT6-STA8 mit strawatherm 230 V 8 Hkr.	6	345,60 €
2110010009	Vorverdrahtung strawalogiX RT8-STA14 mit strawatherm 230 V 9 Hkr.	8	406,00 €
2110010010	Vorverdrahtung strawalogiX RT8-STA14 mit strawatherm 230 V 10 Hkr.	8	425,70 €
2110010011	Vorverdrahtung strawalogiX RT8-STA14 mit strawatherm 230 V 11 Hkr.	8	445,40 €
2110010012	Vorverdrahtung strawalogiX RT8-STA14 mit strawatherm 230 V 12 Hkr.	8	465,10 €
2110010013	Vorverdrahtung strawalogiX RT8-STA14 mit strawatherm 230 V 13 Hkr.	8	484,90 €
2110010014	Vorverdrahtung strawalogiX RT8-STA14 mit strawatherm 230 V 14 Hkr.	8	504,60 €
2110110001MP	Mehrpriestart Comfort strawalogiX RT6-STA8 230 V Heizen/Kühlen	6	60,20 €
2110110002MP	Mehrpriestart Comfort strawalogiX RT8-STA14 230 V Heizen/Kühlen	8	16,80 €



### Vorverdrahtung strawalogiX RT-STA mit EGO-Regelantrieb 230 V

#### Beschreibung:

Vorverdrahtung für Anschlussverteiler e-class 18 und Standard bzw. Comfort-Anschlussstationen FBH-18, FBR-18, FBM-18, bestehend aus strawalogiX Klemmleiste RT-STA 230 V mit Montageblech und intelligent autonomen elektrothermischen EGO-Regelantrieb 230 V für den automatischen und bedarfsgerechten hydraulischen Abgleich der Heizkreise eines Heizkreisverteilers in Flächenheizungssystemen.

Beim Einbau in Comfort-Schränken bzw. Comfort-Anschlussstationen kann über das mitgelieferte Montageblech, die Klemmleiste werkzeuglos im Schrank montiert werden.

Bei Standard-Schränken und Standard-Anschlussstationen fällt das Montageblech weg. Die Regelantriebe sind auf der Klemmleiste elektrisch vorverdrahtet.

Die Klemmleiste ermöglicht eine individuelle Zuordnung des Heizkreises zum Raumthermostat über ein Wählrad. Betriebsart Heizen, auf Anfrage auch Heizen/Kühlen.

Im Karton verpackt.

Anzahl der Raumthermostate:

bis 8 Heizkreise: max. 6 Raumthermostate

ab 9 Hkr. max. 8 Raumthermostate



Artikel Nr.	Bezeichnung	max. Anzahl Raumthermostate	Preis in €
2110010102	Vorverdrahtung strawalogiX RT6-STA8 mit EGO-Regelantrieb 230 V 2 Hkr.	6	313,90 €
2110010103	Vorverdrahtung strawalogiX RT6-STA8 mit EGO-Regelantrieb 230 V 3 Hkr.	6	376,40 €
2110010104	Vorverdrahtung strawalogiX RT6-STA8 mit EGO-Regelantrieb 230 V 4 Hkr.	6	438,90 €
2110010105	Vorverdrahtung strawalogiX RT6-STA8 mit EGO-Regelantrieb 230 V 5 Hkr.	6	501,50 €
2110010106	Vorverdrahtung strawalogiX RT6-STA8 mit EGO-Regelantrieb 230 V 6 Hkr.	6	564,00 €
2110010107	Vorverdrahtung strawalogiX RT6-STA8 mit EGO-Regelantrieb 230 V 7 Hkr.	6	626,60 €
2110010108	Vorverdrahtung strawalogiX RT6-STA8 mit EGO-Regelantrieb 230 V 8 Hkr.	6	689,00 €
2110010109	Vorverdrahtung strawalogiX RT8-STA14 mit EGO-Regelantrieb 230 V 9 Hkr.	8	792,20 €
2110010110	Vorverdrahtung strawalogiX RT8-STA14 mit EGO-Regelantrieb 230 V 10 Hkr.	8	854,80 €
2110010111	Vorverdrahtung strawalogiX RT8-STA14 mit EGO-Regelantrieb 230 V 11 Hkr.	8	917,30 €
2110010112	Vorverdrahtung strawalogiX RT8-STA14 mit EGO-Regelantrieb 230 V 12 Hkr.	8	979,90 €
2110010113	Vorverdrahtung strawalogiX RT8-STA14 mit EGO-Regelantrieb 230 V 13 Hkr.	8	1.042,40 €
2110010114	Vorverdrahtung strawalogiX RT8-STA14 mit EGO-Regelantrieb 230 V 14 Hkr.	8	1.105,00 €
2110110001MP	Mehrpriis Comfort strawalogiX RT6-STA8 230 V Heizen/Kühlen	6	60,20 €
2110110002MP	Mehrpriis Comfort strawalogiX RT8-STA14 230 V Heizen/Kühlen	8	16,80 €



### Vorverdrahtung strawalogiX RT-STA mit EGO-M30-Regelantrieb 230 V

#### Beschreibung:

wie oben, jedoch Vorverdrahtung für Anschlussverteiler e-class 63 und Standard bzw. Comfort-Anschlussstationen FBH-63, FBR-63, FBM-63 und Fremdfabrikats-Verteiler mit Thermostatventileinsatz Aufnahme M30x1,5



Artikel Nr.	Bezeichnung	max. Anzahl Raumthermostate	Preis in €
2110010202	Vorverdrahtung strawalogiX RT6-STA8 mit EGO-M30-Regelantrieb 230 V 2 Hkr.	6	334,10 €
2110010203	Vorverdrahtung strawalogiX RT6-STA8 mit EGO-M30-Regelantrieb 230 V 3 Hkr.	6	406,70 €
2110010204	Vorverdrahtung strawalogiX RT6-STA8 mit EGO-M30-Regelantrieb 230 V 4 Hkr.	6	479,40 €
2110010205	Vorverdrahtung strawalogiX RT6-STA8 mit EGO-M30-Regelantrieb 230 V 5 Hkr.	6	552,00 €
2110010206	Vorverdrahtung strawalogiX RT6-STA8 mit EGO-M30-Regelantrieb 230 V 6 Hkr.	6	624,60 €
2110010207	Vorverdrahtung strawalogiX RT6-STA8 mit EGO-M30-Regelantrieb 230 V 7 Hkr.	6	697,30 €
2110010208	Vorverdrahtung strawalogiX RT6-STA8 mit EGO-M30-Regelantrieb 230 V 8 Hkr.	6	769,90 €
2110010209	Vorverdrahtung strawalogiX RT8-STA14 mit EGO-M30-Regelantrieb 230 V 9 Hkr.	8	883,20 €
2110010210	Vorverdrahtung strawalogiX RT8-STA14 mit EGO-M30-Regelantrieb 230 V 10 Hkr.	8	955,80 €
2110010211	Vorverdrahtung strawalogiX RT8-STA14 mit EGO-M30-Regelantrieb 230 V 11 Hkr.	8	1.028,50 €
2110010212	Vorverdrahtung strawalogiX RT8-STA14 mit EGO-M30-Regelantrieb 230 V 12 Hkr.	8	1.101,10 €
2110010213	Vorverdrahtung strawalogiX RT8-STA14 mit EGO-M30-Regelantrieb 230 V 13 Hkr.	8	1.173,70 €
2110010214	Vorverdrahtung strawalogiX RT8-STA14 mit EGO-M30-Regelantrieb 230 V 14 Hkr.	8	1.246,40 €
2110110001MP	Mehrpriis Comfort strawalogiX RT6-STA8 230 V Heizen/Kühlen	6	60,20 €
2110110002MP	Mehrpriis Comfort strawalogiX RT8-STA14 230 V Heizen/Kühlen	8	16,80 €



**Zonenregler witterungsgeführt  
Siemens Albatros2 Zonenregler**

**Beschreibung:**

Zonen-Regelung 230 V eines witterungsgeführten Heizkreises, modulares Konzept für einfache bis komplexe Anlagen, Kommunikations- und Visualisierungsmöglichkeiten, Abmessungen B x H x T: 109 x 121 x 52 mm

Artikel Nr.	55-070501	
Preis in €	381,50 €	



**Siemens Erweiterungsmodul**

**Beschreibung:**

Erweiterungskreis 230 V für Albatros 2 Zonenregler, für verschiedene Anwendungen, Abmessungen B x H x T: 109 x 121 x 52 mm

Artikel Nr.	55-070502	
Preis in €	317,20 €	



**Drahtgebundene Bediengeräte:  
Siemens Raum-Bediengerät**

**Beschreibung:**

drahtgebundenes Raumbediengerät für Albatros 2 Zonenregler, Kommunikation BSB; Spannungsversorgung Via Bus (2-Draht) oder Regler (3-Draht); zur Montage im Verteilerschrank oder im Raum, mit Hintergrundbeleuchtung, voller Befehlssatz, Abmessungen B x H x T: 144 x 96 x 20



Artikel Nr.	55-070511	
Preis in €	342,40 €	

**Temperaturfühler:  
Siemens Witterungsfühler/Außenfühler**

**Beschreibung:**

Führungsfühler 230 V für witterungsgeführte Vorlauf-temperaturregelung zur Erfassung der Außentemperatur, Abmessungen B x H x T: 80 x 92 x 50 mm  
1 Außenfühler für bis zu 16 Albatros Zonenregler möglich



Artikel Nr.	55-070524	
Preis in €	35,50 €	

**Siemens Kabeltemperaturfühler**

**Beschreibung:**

Zur Erfassung der Medientemperatur, zum Einbau in Tauchhülsen, Fühler Ø 6 mm, Fühlerlänge 40 mm, Kabellänge 2000 mm



Artikel Nr.	55-070531	
Preis in €	35,00 €	

**Zubehör Kommunikation:  
Siemens Webserver für LPB/BSB**

**Beschreibung:**

Ermöglicht die Fernbedienung und Fernüberwachung von Anlagen über Web Bedienung über Web-Browser mit PC/Laptop und Smartphone Verbindungsarten: USB und Ethernet



Artikel Nr.	55-070541	
Preis in €	1.194,90 €	

## Vorlauftemperaturregler Master 230 V

witterungsgeführt

### Beschreibung:

Für den Einsatz mit einem Mischventil mit der Möglichkeit zum Anschluss einer zusätzlichen Pumpe vorgesehen. Das Steuergerät ist mit einer witterungsgeführten Regelung und einem Wochenprogramm ausgestattet und kann mit Raumthermostaten zusammenarbeiten. Zusätzlicher Vorteil ist der Schutz der Rücklauftemperatur gegen zu niedrige Temperatur des zum Wärmeerzeugers zurückströmenden Wassers. Ausführung in zwei Varianten:

**1. Variante:** Master V.1 Art.Nr.: 55-005121 für Montage in strawa Mischgruppen FBM oder Mischstationen FBM für einen gemischten Heizkreis, mit Außenfühler, Vorlauftemperatur- und Kesseltemperaturfühler, mit strawa-Programmierung

**2. Variante:** Master V.1ww Art.Nr.: 55-005122 für einen gemischten Heizkreis + Warmwasserbereitung, mit Außenfühler, Vorlauftemperatur-, Rücklauftemperaturfühler-, Kesseltemperatur- und Speicherfühler

Master V.1		
Artikel Nr.	55-005121	
Preis in €	609,80 €	
Master V.1ww		
Artikel Nr.	55-005122	
Preis in €	648,10 €	



## 2.6 Drahtgebundene Raumthermostate und Klemmleisten - Unterputz

### Digitales Raumthermostat C09 230 V

#### Beschreibung:

Mit Wochenprogramm, ist für die Montage in einer Standard UP-Dose Ø min. 55 mm konstruiert. Der Sensor misst die Raumtemperatur und schaltet bei Unterschreitung der Solltemperatur den Stellantrieb/elektr. Heizung (max. 16 A) an. Regelbereich 5-35 °C



Artikel Nr. 230 V	55-005155	
Preis in €	98,50 €	

### Raumthermostat UP 230 V

#### Beschreibung:

Ausführung strawa 230 V weiß, Unterputz-Ausführung, für stromlos geschlossene Stellantriebe (max. 10 Stück), mit thermischer Rückführung, (TA = Temperaturabsenkung mit Uhrenthermostat möglich), passend in nahezu alle gängigen Lichtschalterprogramme, Schutzart IP 30, Schutzklasse II, Abmessungen 81 x 85 x 16 mm



Artikel Nr.	55-005145	
Preis in €	85,90 €	
Artikel Nr. (TA)	55-005146	
Preis in €	92,60 €	

### Uhrenthermostat UP 230 V

für zeitabhängige Einzelraumregelung

#### Beschreibung:

Ausführung strawa 230 V weiß, Unterputz-Ausführung, für stromlos geschlossene Stellantriebe, Einstellbereich 5 -30 °C, Digitalanzeige, Temperaturabsenkung frei wählbar, Master (Pilotregler) für Raumthermostate mit TA, Schutzart IP 30, Schutzklasse II, Abmessungen 81 x 85 x 17,5 mm



**Achtung!** im pulsweitenmodulierendem Betrieb nicht für EGO-System geeignet

Artikel Nr.	55-005141	
Preis in €	313,10 €	

Warengruppe 55

## Raumthermostat AP 230 V

superflach (13,9 mm)

### Beschreibung:

Ausführung strawa 230 V weiß, Aufputz-Ausführung, für stromlos geschlossene Stellantriebe (max. 10 Stück), mit thermischer Rückführung, (TA = Temperaturabsenkung mit Uhrenthermostat möglich), Schutzart IP 30, Schutzklasse II, Abmessungen 78 x 78 x 13,9 mm



## Raumthermostat AP 24 V

superflach (13,9 mm)

### Beschreibung:

Ausführung strawa 24 V weiß, Aufputz-Ausführung, für stromlos geschlossene Stellantriebe (max. 5 Stück), mit thermischer Rückführung, (TA = Temperaturabsenkung mit Uhrenthermostat möglich), Schutzart IP 30, Schutzklasse II, Abmessungen 78 x 78 x 13,9 mm



Artikel Nr. (TR) Skala 1-6	55-005156	
Preis in €	36,40 €	

Artikel Nr.	55-005148	
Preis in €	51,00 €	

Artikel Nr. (TR) Skala 5-30 °C	55-005140	
Preis in €	40,40 €	

Artikel Nr. (TA)	55-005142	
Preis in €	43,00 €	

## Raumthermostat AP 230 V

Umschalter Heizen/Kühlen

### Beschreibung:

Ausführung strawa 230 V weiß, Aufputz-Ausführung, für stromlos geschlossene Stellantriebe (max. 5 Stück), Umschalter (Wechsler) Heizen/ Kühlen, Klimaregler für 2-Rohranlagen z. B. Wärmepumpen, Schutzart IP 30, Schutzklasse II, Abmessungen 78 x 78 x 13,9 mm



## Uhrenthermostat AP 230 V

für zeitabhängige Einzelraumregelung

### Beschreibung:

Ausführung strawa 230 V weiß, Aufputz-Ausführung, für stromlos geschlossene Stellantriebe, Einstellbereich 5 -30 °C, Digitalanzeige, Temperaturabsenkung frei wählbar, Master (Pilotregler) für Raumthermostate mit TA, Schutzart IP 30, Schutzklasse II, Abmessungen 110 x 111 x 26 mm



Artikel Nr.	55-005149	
Preis in €	72,70 €	

Artikel Nr.	55-005143	
Preis in €	324,90 €	

### Elektrothermischer Raumthermostat H/K mit Display

#### Beschreibung:

für 230 V für Heizen und Heizen/Kühlen, LCD Anzeige mit Hintergrundbeleuchtung, NTC-Sensor, optimiertes Zeitprogramm und Pilotuhrausgang, Eingang für Absenkung der Raumtemperatur, Eingang für Umschaltung Heizen/Kühlen, Eingang für externen Temperaturfühler, Kühlsperrefunktion bei Ausführung Heizen/Kühlen, Umschaltung "NC" und "NO" integriert, Begrenzung des Einstellbereiches der Solltemperatur, autom. Frostschutzfunktion 5 °C und Ventilschutzfunktion



Artikel Nr.	55-005104	
Preis in €	235,60 €	

### Elektrothermischer Raumthermostat H/K

#### Beschreibung:

für 230 V für Heizen und Heizen/Kühlen, NTC-Sensor, Eingang für Absenkung der Raumtemperatur, Eingang für Umschaltung Heizen/Kühlen, Kühlsperrefunktion bei Ausführung Heizen/Kühlen, Begrenzung des Einstellbereiches der Solltemperatur, autom. Frostschutzfunktion 5 °C und Ventilschutzfunktion



Artikel Nr.	55-005106	
Preis in €	159,10 €	

### Logikklemmleiste smart 230/24 V 6-fach



#### Beschreibung:

Klemmleiste zum Verteilen der Versorgungsspannung, der Stellsignale und eines gemeinsamen Zeitprogrammes für Raumgeräte und thermische Antriebe, zum Heizen mit Absenkung; Anschluss von max. 6 Raumthermostaten, Betriebsspannung: 24...230 V AC (für 24 V mit externen Steckernetzgerät), mit Eingang Eco-Betrieb auf 2 Zonen

*für max. 15 Stellantriebe*

Artikel Nr.	55-005127	
Preis in €	93,30 €	

### Logikklemmleiste 230 V - inkl. Pumpenmodul 10-fach



#### Beschreibung:

Klemmleiste zum Verteilen der Versorgungsspannung, der Stellsignale und eines gemeinsamen Zeitprogrammes für Raumgeräte und thermische Antriebe; zum Heizen und Kühlen mit Absenkung; Anschluss von max. 10 Raumthermostaten, Betriebsspannung: 230 V AC, mit Ausgang Pumpensteuerung über ein Pumpenmodul, Eingang Heizen/Kühlen, Eingang TB oder rH% und Eingang Eco-Betrieb auf 2 Zonen

*für max. 18 Stellantriebe*

Artikel Nr.	230 V 55-005128	24 V 55-005120	
Preis in €	125,10 €	206,80 €	

### Montageschiene für Logikklemmleiste

#### Beschreibung:

Zubehör zur einfachen Montage der Logikklemmleisten in Verteilerschränke 80, 69, A



Artikel Nr.	55-005129	
Preis in €	22,00 €	

### Steckernetzgerät 24 V (Trafo)

#### Beschreibung:

Netzgerät 24 V für Logikklemmleiste 6-fach und 10-fach, elektrischer Anschluss 230 V über bauseitige Steckdose



Artikel Nr.	55-005110	
Preis in €	199,90 €	

### Taupunktwärter

#### Beschreibung:

Schutz gegen Betauung an Kühlflächen für Rohrmontage geeignet



Artikel Nr.	55-005107	
Preis in €	387,90 €	

### Rohranleger STB

#### Beschreibung:

fix auf 60 °C eingestellt



Artikel Nr.	55-005187	
Preis in €	45,40 €	

Warengruppe 55

## Funk-Raumthermostat AP ohne Sollwertsteller

superflach (13,9 mm)

### Beschreibung:

Funk-Sender zur Erfassung Raumtemperatur für Mittelwertbildung oder Zentralregelung, Temperaturabsenkung (TA) mit Funkuhrenthermostat möglich, mit Anlern Taste, keine Sollwertsteller am Gehäuse, Einstellung über Bidirektionales Funk-Uhrenthermostat oder Smartphone App, mit Batterie 2x Micro AAA, Schutzart IP30, Schutzklasse III  
Abmessungen: 78,5 x 78 x 13,5 mm



Artikel Nr.	55-005151	
Preis in €	173,40 €	

## Funk-Raumthermostat AP

superflach (13,9 mm)

### Beschreibung:

Ausführung strawa weiß, Aufputz-Ausführung, Batteriebetrieb, als Sender, Sollwertsteller mit Regelbereich 5 - 30 °C, Temperaturabsenkung (TA) mit Funk-Uhrenthermostat möglich, LED-Anzeige für Anlernmodus, mit Batterie 2x Micro AAA, Schutzart IP 30, Schutzklasse III, Abmessungen 78,5 x 78 x 13,9 mm



Artikel Nr.	55-005147	
Preis in €	151,60 €	

## Funk-Uhrenthermostat

für zeitabhängige Einzelraumregelung

### Beschreibung:

Ausführung strawa weiß, Aufputz-Ausführung, Batteriebetrieb, als Sender, für stromlos geschlossene Stellantriebe, Einstellbereich 5-30 °C, Digitalanzeige, Temperaturabsenkung frei wählbar, Master (Pilotregler) für Raumthermostate mit TA, Betriebsartenschalter, Direktwahl-tasten, LED-Anzeigen für Anlernmodus, mit Batterie 2x Micro AAA, Schutzart IP 30, Schutzklasse III, Abmessungen 110 x 111 x 26 mm



	AP-Variante	UP-Variante	Adapter-schnappplatte
Artikel Nr.	55-005144	55-005157	55-005152
Preis in €	255,10 €	423,30 €	17,40 €

## Bidirektionales Funk-Uhrenthermostat UP

### Beschreibung:

Bidirektionaler Raumtemperaturfühler in Ausführung strawa weiß mit Uhr und Bedienteil, ermöglicht den zentralen Zugriff auf die Einstellungen aller Kanäle des Funkempfängers bzw. der Funkempfänger-Klemmleiste, passend in nahezu alle gängigen Schalterprogramme  
Schutzart: IP 30, Schutzklasse: II  
Abmessungen B x H x T: 81 x 85 x 17,5 mm  
Stromanschluss 230 V erforderlich  
Hinweis: nur in Verbindung mit Bidirektionalen Funkknoten (Art-Nr.: 55-005139)



Artikel Nr.	55-005138	
Preis in €	452,40 €	

## Bidirektionaler Funkknoten

### Beschreibung:

Bidirektionaler Funkknoten in Ausführung strawa weiß 230 V, Überwachung und Steuerung von Funk-Systemen über das Internet bzw. WLAN-Netzwerk, Zugriff über Smartphone-App, bis 32 Räume steuerbar, Schutzart: IP 30, Schutzklasse: III, Abmessungen B x H x T: 78,5 x 83,4 x 25,5 mm



Artikel Nr.	55-005139	
Preis in €	522,80 €	

## Funkempfänger-Klemmleiste

### Beschreibung:

4 (8)-Kanal Temperaturregler als Empfänger 230 V, 4x (8x) Relais-Schließkontakt 5 (1) A, Anwendung: Heizen und Heizen/Kühlen, interne Antenne, LED-Anzeige pro Kanal, inklusive Pumpenmodul, Notlaufbetrieb, Schutzart IP 20 (IP 65 auf Anfrage), Schutzklasse II

Abmessungen 4-Kanal: 175 x 90 x 55 mm,

Abmessung 8-Kanal: 255 x 90 x 55 mm

4-Kanal: Max. 24 elektrothermische Stellantriebe 230 V

8-Kanal: Max. 32 elektrothermische Stellantriebe 230 V



Artikel Nr.	4 Kanal	55-005102	Heizen/ Kühlen	55-005136		externe Funk-antenne	55-005153
Preis in €	Heizen	459,00 €	Heizen/ Kühlen	593,70 €			148,10 €
Artikel Nr.	8 Kanal	55-005103	Heizen/ Kühlen	55-005137		Antennen-kabel	55-005154
Preis in €	Heizen	547,80 €	Heizen/ Kühlen	702,20 €			91,40 €

## Funkempfänger-1 Kanal

### Beschreibung:

1-Kanal Temperaturregler als Empfänger 230 V, Schließer 13 (3) A bis 3000 W,

### Anwendung:

Heizen, Aufputz-Montage, LED-Anzeige für Anlernmodus, Funkverbindung, Störung, Notlaufbetrieb bei Störung, Schutzart IP 30, Schutzklasse II, Abmessung: 78 x 78 x 25,5 mm



Artikel Nr.	55-005101	
Preis in €	189,40 €	

## 2.8 Ausführungsbeispiele drahtgebunde und funkgesteuerte Komponenten

### Ausführungsbeispiel drahtgebunden

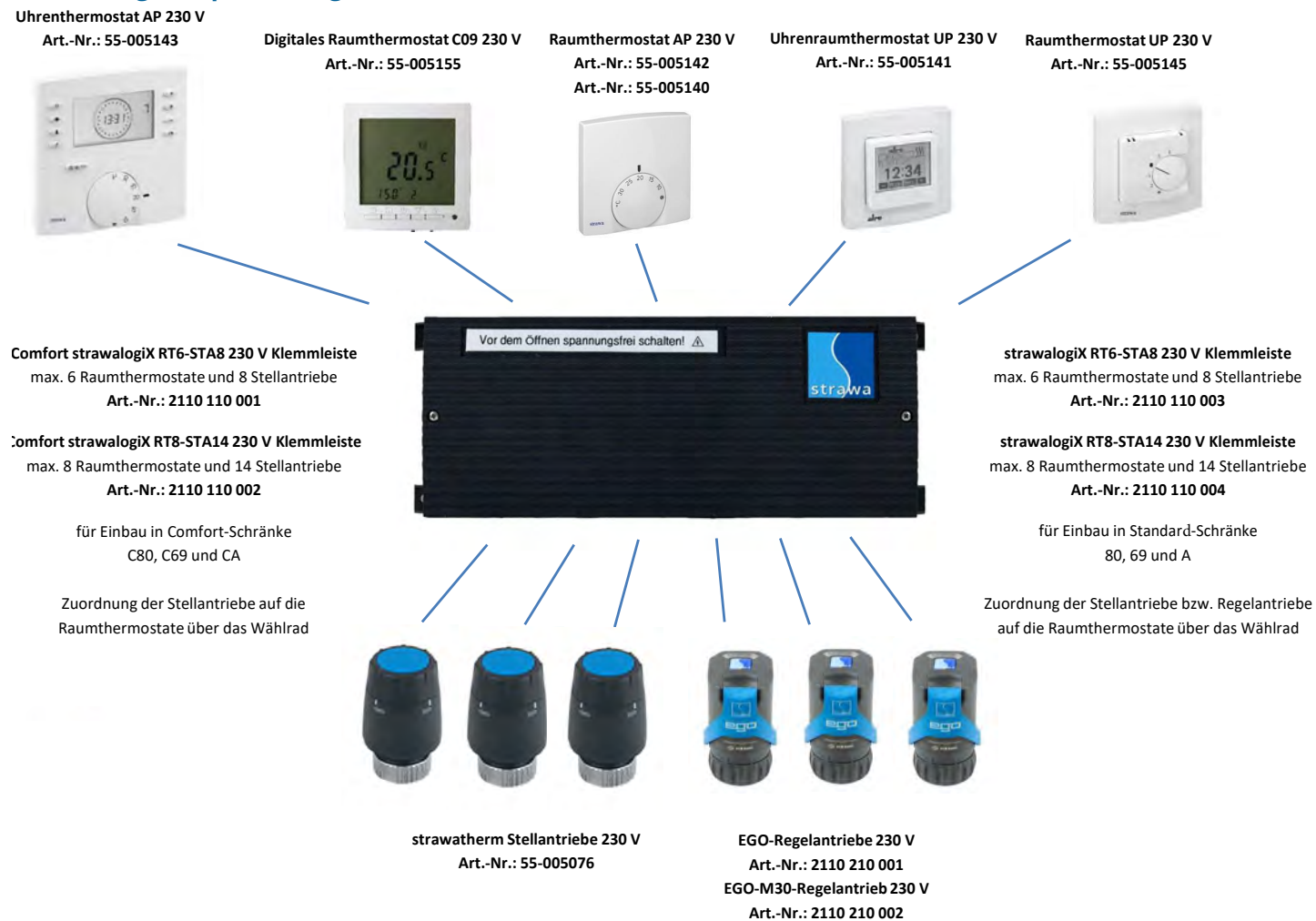

### Ausführungsbeispiel Funk

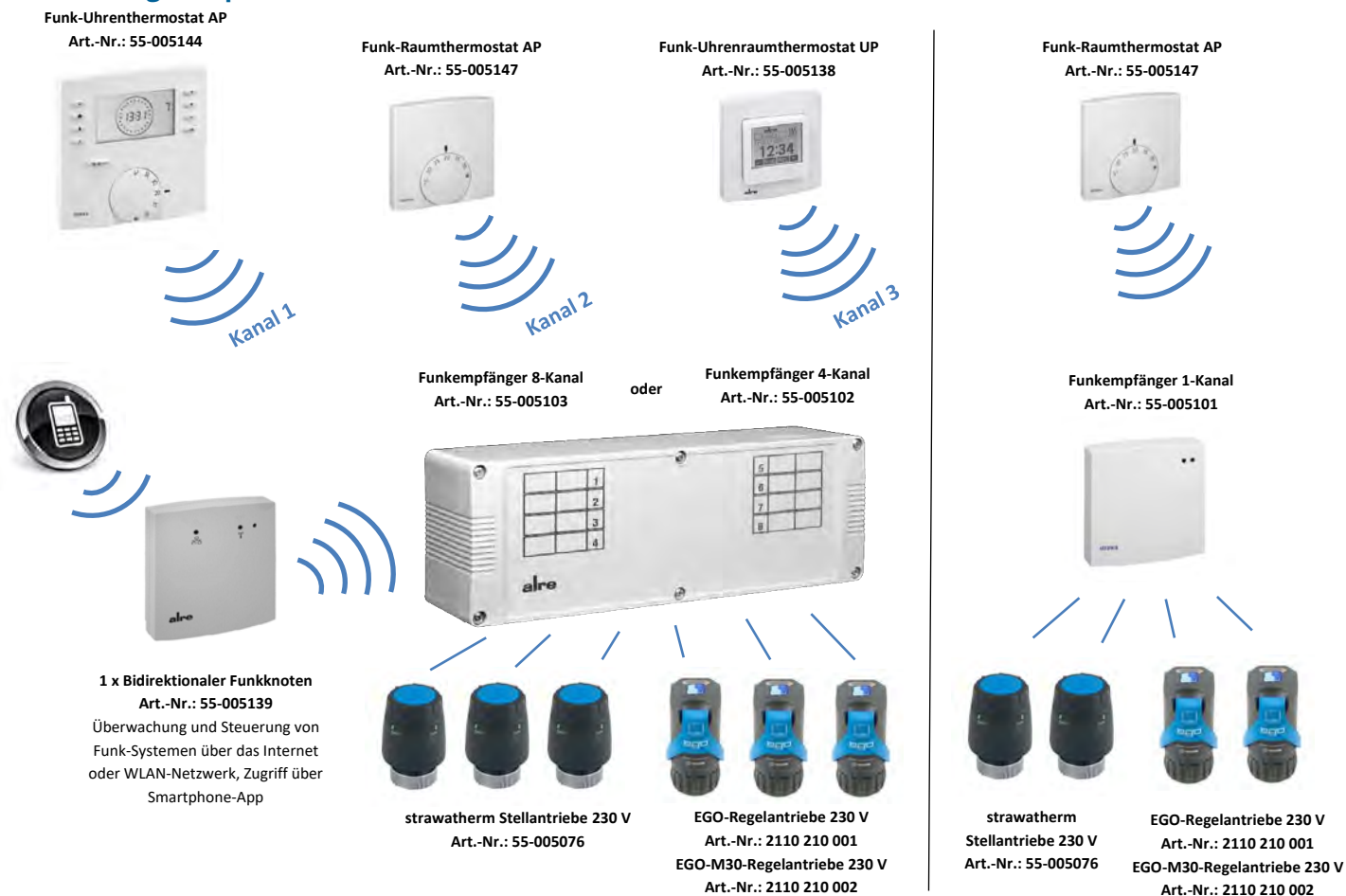





**VERTEILERSCHRÄNKE**

**3.**

	Seite
<b>3.1. STANDARD-VERTEILERSCHRANK</b>	
3.1.1. Unterputz-Verteilerschrank mit Standfüßen, Höhe 710 mm, Einbautiefe 80-120 mm .....	3.4
3.1.2. Unterputz-Verteilerschrank mit Standfüßen, Höhe 710 mm, Einbautiefe 110-150 mm .....	3.5
3.1.3. Unterputz-Verteilerschrank ohne Standfüße, Höhe 525 mm, Einbautiefe 80-120 mm .....	3.6
3.1.4. Zubehör Unterputz-Verteilerschränke .....	3.7
3.1.5. Unterputz-Wandschrank ohne Standfüße, Höhe 376 mm, Einbautiefe 80-120 mm .....	3.8
3.1.6. Zubehör Unterputz-Wandschrank .....	3.9
3.1.7. Aufputz-Verteilerschrank mit Standfüßen, Höhe 620 mm, Bautiefe 125 mm .....	3.10
3.1.8. Aufputz-Rückwand und Gehäuseabdeckung, Höhe 620 mm, Bautiefe 125 mm .....	3.11
<b>3.2. COMFORT-VERTEILERSCHRANK</b>	
3.2.1. Comfort-Unterputz-Verteilerschrank mit Standfüßen, Höhe 760 mm, Einbautiefe 80-120 mm .....	3.12
3.2.2. Comfort-Unterputz-Verteilerschrank mit Standfüßen, Höhe 760 mm, Einbautiefe 110-150 mm .....	3.13
3.2.3. Zubehör Comfort-Unterputz- Verteilerschränke.....	3.14
3.2.4. Comfort-Aufputz-Verteilerschrank mit Standfüßen, Höhe 710 mm, Bautiefe 125 mm .....	3.15
<b>3.3. TABELLE ZUR BESTIMMUNG DER SCHRANKGRÖSSE</b> .....	3.16

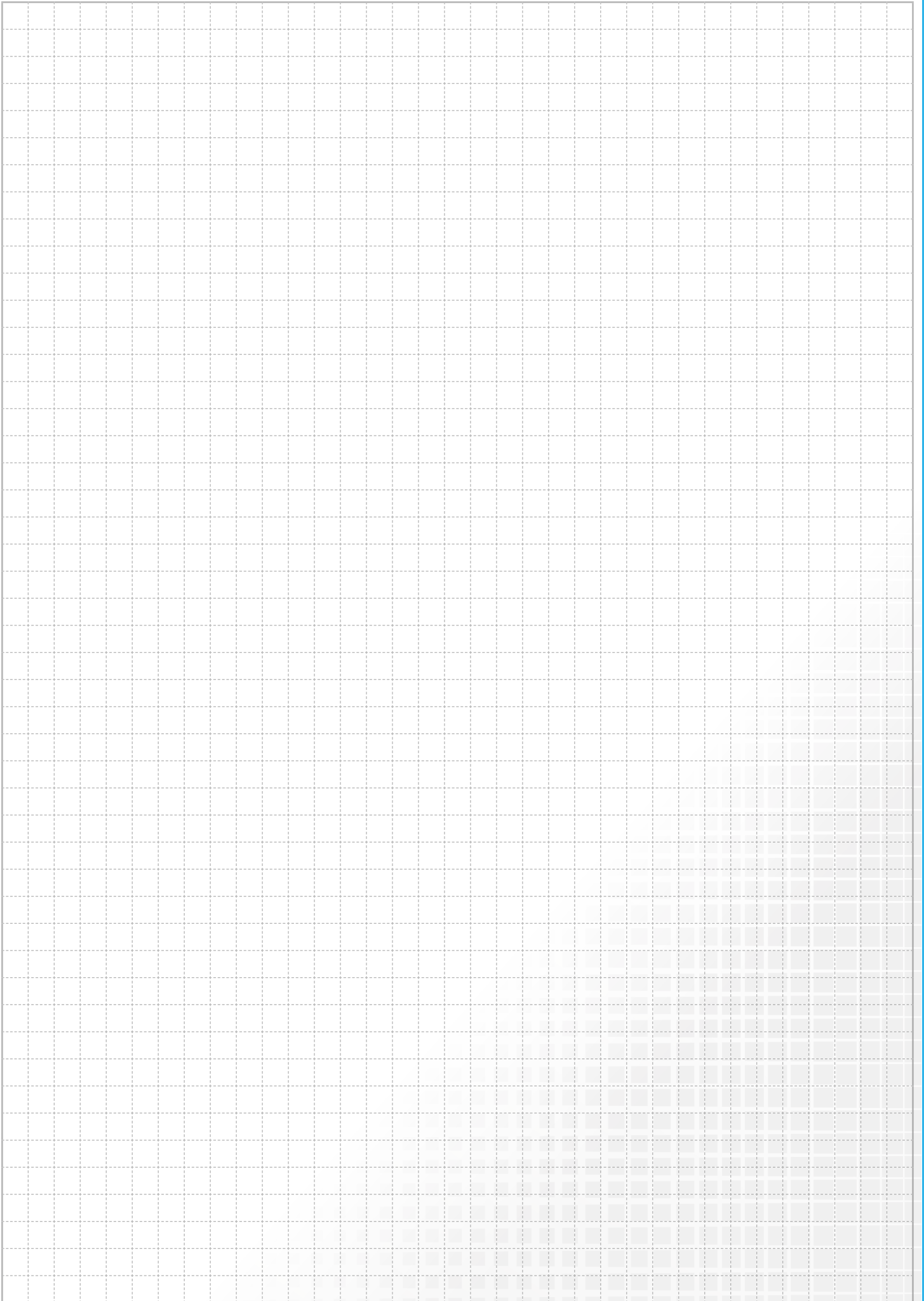

### 3.1 Standard - Verteilerschrank

#### 3.1.1 Unterputz-Verteilerschrank mit Standfüßen, Höhe 710 mm, Einbautiefe 80-120 mm

#### UP-Schrank 80

**Beschreibung:**

Montagefreundlicher, variabler und formstabiler Unterputzschrank für den Einbau von Heizungsverteilern und Zubehör.

**Einbauzarge:**

Bautiefe 80 mm, aus feuerverzinktem Stahlblech mit seitlich universell vorgestanzten Rohrführungen, mit höhenverstellbaren Schrankfüßen (130 mm), abnehmbares und tiefenverstellbares (40 mm) Estrichprallblech in Weiß RAL 9016, abnehmbare Rohrumlenkschiene und zwei variablen C-Schienen mit Befestigungsmaterial

**Frontblende:**

aus galvanisch verzinktem Stahlblech mit Pulverbeschichtung in Weiß RAL 9016, abnehm- und tiefenverstellbar, mit Einstecklaschen und integrierter Stecktür mit versenktem weißem Drehriegel

**Technische Daten:**

Einbauhöhe: 710-840 mm

Einbautiefe: 80-120 mm

Einbaubreite: siehe Tabelle

Nischeneinbauhöhe von OK FFB: 650 mm

Nischeneinbaubreite: Schrankbreite + 20 mm

**Optional mit:**

Zylinderschloss mit 2 Schlüsseln, Tür mit Lüftungsschlitzen, Kunststofffront für schwierige Funkanwendungen, Flieseneinbaurahmen, siehe Zubehör Unterputz-Schrank 69, 80 und 85

**Maßzeichnung:**

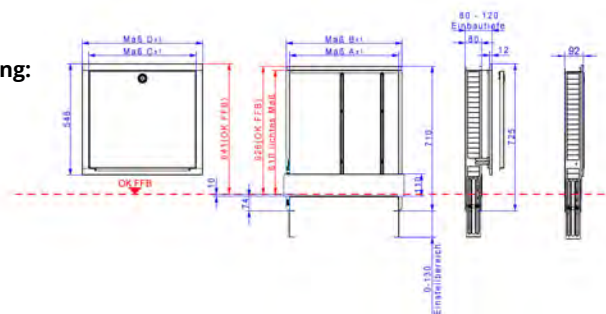

Schranktyp	UP80/0.2	UP80/0.3	UP80/0.4	UP80/0.5	UP80/1.0
Maß A	295	350	400	455	540
Maß B	330	385	435	490	575
Maß C	285	340	390	445	530
Maß D	355	410	460	515	600

Schranktyp	UP80/1.5	UP80/2.0	UP80/2.5	UP80/3.0	UP80/4.0
Maß A	690	840	990	1140	1440
Maß B	725	875	1025	1175	1475
Maß C	680	830	980	1130	1430
Maß D	750	900	1050	1200	1500



Größe	Einbauzarge Breite in mm	Warengruppe 60	Einbauzarge verzinkt	UP-Schrank 80 in RAL 9016	Mehrpriis UP-Schrank 80 Frontblende mit Kunststoff-Stecktür
0,2	330	Artikelnummer	60-078002	60-088002	60-168002MP
		Preis in €	64,40 €	155,90 €	39,10 €
0,3	385	Artikelnummer	60-078003	60-088003	60-168003MP
		Preis in €	68,00 €	163,50 €	45,90 €
0,4	435	Artikelnummer	60-078004	60-088004	60-168004MP
		Preis in €	72,10 €	171,60 €	49,10 €
0,5	490	Artikelnummer	60-078005	60-088005	60-168005MP
		Preis in €	82,60 €	192,50 €	49,90 €
1,0	575	Artikelnummer	60-078010	60-088010	60-168010MP
		Preis in €	86,50 €	202,20 €	54,80 €
1,5	725	Artikelnummer	60-078015	60-088015	60-168015MP
		Preis in €	99,40 €	234,50 €	74,80 €
2,0	875	Artikelnummer	60-078020	60-088020	60-168020MP
		Preis in €	109,90 €	259,40 €	73,60 €
2,5	1025	Artikelnummer	60-078025 *	60-088025 *	60-168025MP
		Preis in €	125,20 €	294,80 €	87,80 €
3,0	1175	Artikelnummer	60-078030 *	60-088030 *	60-168030MP
		Preis in €	136,10 €	325,40 €	104,70 €
4,0	1475	Artikelnummer	60-078040 *	60-088040 *	60-168040MP
		Preis in €	170,80 €	405,20 €	179,40 €

\* Schrankgröße 2.5, 3.0, 4.0 Versand nur als Lagerware/ per Spedition

direkt zum Datenblatt:



### UP-Schrank 69

#### Beschreibung:

Montagefreundlicher, variabler und formstabiler Unterputzschrank für den Einbau von Heizungsverteilern und Zubehör.

#### Einbauzarge:

Bautiefe 110 mm, aus feuerverzinktem Stahlblech mit seitlich universell vorgestanzten Rohrführungen, mit höhenverstellbaren Schrankfüßen (130 mm), abnehmbares und tiefenverstellbares (40 mm) Estrichprallblech in Weiß RAL 9016, abnehmbare Rohrumlenkschiene und zwei variablen C-Schienen mit Befestigungsmaterial

#### Frontblende:

aus galvanisch verzinktem Stahlblech mit Pulverbeschichtung in Weiß RAL 9016, abnehm- und tiefenverstellbar, mit Einstecklaschen und integrierter Stecktür mit versenktem weißem Drehriegel

#### Technische Daten:

Einbauhöhe: 710-840 mm

Einbautiefe: 110-150 mm

Einbaubreite: siehe Tabelle

Nischeneinbauhöhe von OK FFB: 650 mm

Nischeneinbaubreite: Schrankbreite + 20 mm

#### Optional mit:

Zylinderschloss mit 2 Schlüsseln, Tür mit Lüftungsschlitzen, Kunststofffront für schwierige Funkanwendungen, Flieseneinbaurahmen, siehe Zubehör Unterputz-Schrank 69, 80 und 85

#### Maßzeichnung:

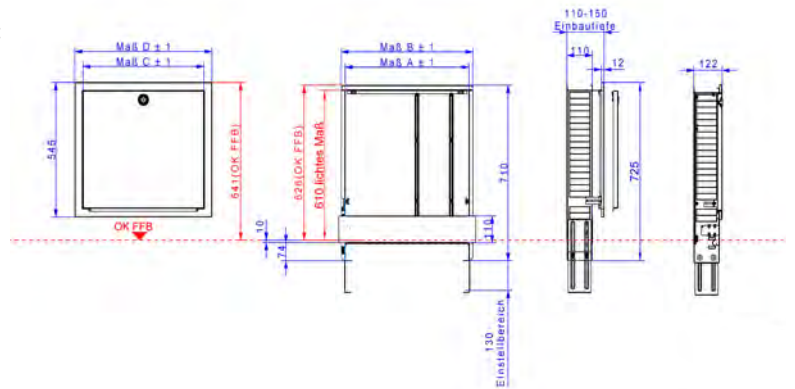

Maß/Typ	0,2	0,3	0,4	0,5	1,0	1,5	2,0	2,5	3,0	4,0
Maß B	330	385	435	490	575	725	875	1025	1175	1475
Maß C	296	351	401	455	540	690	840	990	1140	1440
Maß F	354	409	459	513	598	748	898	1048	1198	1498
Maß G	285	341	391	445	530	680	830	980	1130	1430



Größe	Einbauzarge Breite in mm	Warengruppe 60	Einbauzarge verzinkt	UP-Schrank 69 in RAL 9016	Mehrpreis UP-Schrank 69 Frontblende mit Kunststoff-Stecktür
			Artikelnummer	Artikelnummer	Artikelnummer
0,2	330	Warengruppe 60	60-076902	60-086902	60-168002MP
			Preis in €	64,40 €	155,90 €
0,3	385	Warengruppe 60	60-076903	60-086903	60-168003MP
			Preis in €	68,00 €	163,50 €
0,4	435	Warengruppe 60	60-076904	60-086904	60-168004MP
			Preis in €	72,10 €	171,60 €
0,5	490	Warengruppe 60	60-076905	60-086905	60-168005MP
			Preis in €	82,60 €	192,50 €
1,0	575	Warengruppe 60	60-076910	60-086910	60-168010MP
			Preis in €	86,50 €	202,20 €
1,5	725	Warengruppe 60	60-076915	60-086915	60-168015MP
			Preis in €	99,40 €	234,50 €
2,0	875	Warengruppe 60	60-076920	60-086920	60-168020MP
			Preis in €	109,90 €	259,40 €
2,5	1025	Warengruppe 60	60-076925 *	60-086925 *	60-168025MP
			Preis in €	125,20 €	294,80 €
3,0	1175	Warengruppe 60	60-076930 *	60-086930 *	60-168030MP
			Preis in €	136,10 €	325,40 €
4,0	1475	Warengruppe 60	60-076940 *	60-086940 *	60-168040MP
			Preis in €	170,80 €	405,20 €

\* Schrankgröße 2,5, 3,0, 4,0 Versand nur als Lagerware/per Spedition

direkt zum Datenblatt:



## 3.1 Standard - Verteilerschrank

### 3.1.3 Wandschrank ohne Standfüße, Höhe 525 mm, Einbautiefe 80-120 mm

#### UP-Schrank 85

##### Beschreibung:

Montagefreundlicher, variabler und formstabiler Unterputz-Wandschrank für den Einbau von Heizungsverteilern und Zubehör.

##### Einbauzarge:

Bautiefe 80 mm, aus feuerverzinktem Stahlblech mit seitlich universell vorgestanzen Rohrführungen und zwei variablen C-Schienen mit Befestigungsmaterial, ohne Schrankfüßen und ohne Estrichprallblech

##### Frontblende:

aus galvanisch verzinktem Stahlblech mit Pulverbeschichtung in Weiß RAL 9016, abnehm- und tiefenverstellbar, mit Einstecklaschen und integrierter Stecktür mit versenktem weißem Drehriegel

##### Technische Daten:

Einbauhöhe: 525 mm  
Einbautiefe: 80-120 mm  
Einbaubreite: siehe Tabelle  
Nischeneinbauhöhe: 540 mm  
Nischeneinbaubreite: Schrankbreite + 20 mm

##### Optional mit:

Zylinderschloss mit 2 Schlüsseln, Tür mit Lüftungsschlitzen, Kunststofffront für schwierige Funkanwendungen,  
Flieseneinbaurahmen, siehe Zubehör Unterputz-Schrank 69, 80 und 85

##### Maßzeichnung:

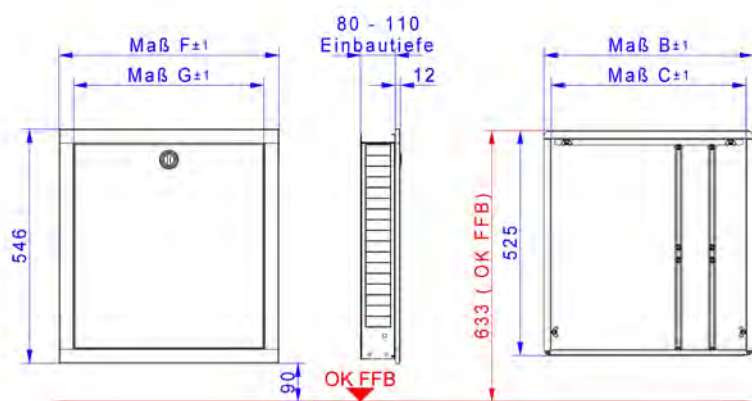





Maß/Typ	0,2	0,3	0,5
Maß B	330	385	490
Maß C	296	351	455
Maß F	354	409	513
Maß G	286	341	445

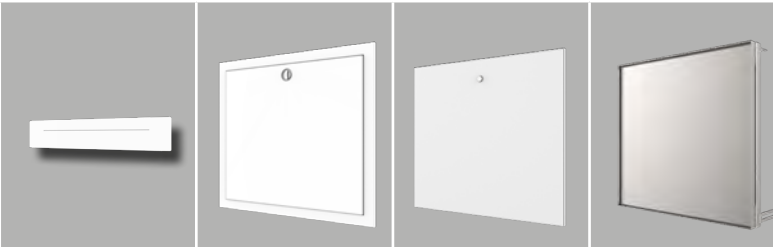

Größe	Einbauzarge Breite in mm	Warengruppe 60	Einbauzarge 85 verzinkt	UP-Schrank 85 in RAL 9016	Mehrpreis UP-Schrank 85 Frontblende mit Kunststoff-Stecktür
0,2	330	Artikelnummer	60-078502	60-088502	60-168002MP
		Preis in €	63,60 €	154,20 €	39,10 €
0,3	385	Artikelnummer	60-078503	60-088503	60-168003MP
		Preis in €	67,20 €	161,90 €	45,90 €
0,5	490	Artikelnummer	60-078505	60-088505	60-168005MP
		Preis in €	81,70 €	190,90 €	49,90 €
direkt zum Datenblatt:					

**Zubehör UP-Schrank 69, 80 und 85**

Größe	Warengruppe 60				
		zweigeteiltes Estrichprall- blech in RAL 9016	Frontblende in RAL 9016	Kunststoff- Frontblende in weiß	Flieseneinbau- rahmen aus Edelstahl
0,2	Artikelnummer	60-009802	60-188002	60-168002	60-038002
	Preis in €	38,60 €	91,40 €	130,50 €	137,80 €
0,3	Artikelnummer	60-009803	60-188003	60-168003	60-038003
	Preis in €	39,30 €	95,50 €	141,40 €	144,20 €
0,4	Artikelnummer	60-009804	60-188004	60-168004	60-038004
	Preis in €	42,20 €	99,40 €	148,60 €	151,10 €
0,5	Artikelnummer	60-009805	60-188005	60-168005	60-038005
	Preis in €	42,60 €	109,90 €	159,80 €	161,90 €
1,0	Artikelnummer	60-009810	60-188010	60-168010	60-038010
	Preis in €	43,10 €	115,50 €	170,40 €	173,20 €
1,5	Artikelnummer	60-009815	60-188015	60-168015	60-038015
	Preis in €	43,50 €	134,90 €	209,70 €	187,30 €
2,0	Artikelnummer	60-009820	60-188020	60-168020	60-038020
	Preis in €	44,30 €	149,40 €	223,10 €	203,80 €
2,5	Artikelnummer	60-009825	60-188025 *	60-168025 *	60-038025 *
	Preis in €	47,50 €	169,60 €	257,40 €	224,80 €
3,0	Artikelnummer	60-009830	60-188030 *	60-168030 *	60-038030 *
	Preis in €	54,20 €	189,00 €	293,70 €	248,60 €
4,0	Artikelnummer	60-009840	60-188040 *	60-168040 *	60-038040 *
	Preis in €	83,70 €	234,50 €	380,60 €	298,10 €
direkt zum Datenblatt:					

\* Schrankgröße 2.5, 3.0, 4.0  
Versand nur als Lagerware/  
per Spedition

Warengruppe 60			
	Drehriegel für Verteilerschrank	Einstecklaschen-Set für Unterputz- Verteilerschrank	Zylinderschloss (Bausatz)
Artikelnummer	60-006606	60-005625	60-006608
Preis in €	4,20 €	6,00 €	18,50 €
direkt zum Datenblatt:			

### 3.1 Standard - Verteilerschrank

#### 3.1.5 Wandschrank ohne Standfüße, Höhe 376 mm, Einbautiefe 80-120 mm

##### UP-Schrank 84

###### Beschreibung:

Montagefreundlicher, variabler und formstabiler Unterputz-Wandschrank für den Einbau von Heizungsverteilern und Zubehör.

###### Einbauzarge:

Bautiefe 80 mm, aus feuerverzinktem Stahlblech mit seitlich universell vorgestanzten Rohrführungen und zwei variablen C-Schienen mit Befestigungsmaterial, ohne Schrankfüßen und ohne Estrichprallblech

###### Frontblende:

aus galvanisch verzinktem Stahlblech mit Pulverbeschichtung in Weiß RAL 9016, abnehm-

und tiefenverstellbar, mit Einstecklaschen und integrierter Stecktür mit versenktem weißem Drehriegel

###### Technische Daten:

Einbauhöhe: 376 mm  
 Einbautiefe: 80-120 mm  
 Einbaubreite: siehe Tabelle  
 Nischeneinbauhöhe: 425 mm  
 Nischeneinbaubreite: Schrankbreite + 20 mm

###### Optional mit:

Zylinderschloss mit 2 Schlüsseln, Tür mit Lüftungsschlitzen, Kunststofffront für schwierige Funkanwendungen, Flieseneinbaurahmen, siehe Zubehör Unterputz-Schrank 84

##### Maßzeichnung:

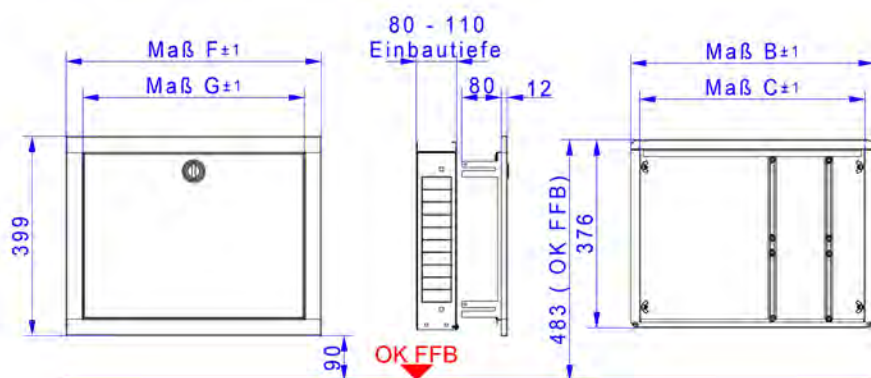

Maß/Typ	0,2	0,3	0,4	0,5	1,0	1,5
Maß B	330	385	435	490	575	725
Maß C	290	345	395	450	534	684
Maß F	354	409	459	513	598	748
Maß G	286	341	391	445	530	680



Größe	Einbauzarge Breite in mm	Warengruppe 60	Einbauzarge verzinkt	UP-Schrank 84 in RAL 9016	
			Artikelnummer	60-078402	60-088402
0,2	330		Preis in €	51,60 €	129,00 €
			Artikelnummer	60-078403	60-088403
0,3	385		Preis in €	54,70 €	135,30 €
			Artikelnummer	60-078404	60-088404
0,4	435		Preis in €	56,40 €	138,60 €
			Artikelnummer	60-078405	60-088405
0,5	490		Preis in €	60,40 €	146,20 €
			Artikelnummer	60-078410	60-088410
1,0	575		Preis in €	65,20 €	158,00 €
			Artikelnummer	60-078415	60-088415
1,5	725		Preis in €	70,10 €	174,00 €



direkt zum Datenblatt:



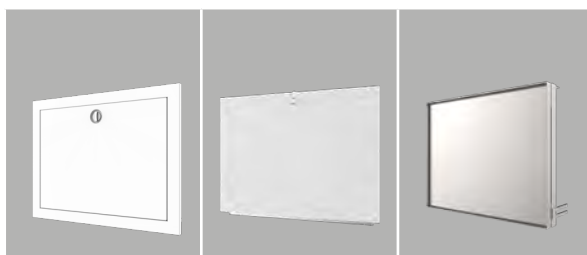

**Zubehör UP-Schrank 84**



Größe	Warengruppe 60	Frontblende in RAL 9016	Kunststoff- Frontblende in weiß	Flieseneinbau- rahmen aus Edelstahl
0,2	Artikelnummer	60-188402	60-168402	60-038402
	Preis in €	77,40 €	95,80 €	129,00 €
0,3	Artikelnummer	60-188403	60-168403	60-038403
	Preis in €	80,60 €	102,00 €	133,70 €
0,4	Artikelnummer	60-188404	60-168404	60-038404
	Preis in €	82,30 €	105,20 €	137,00 €
0,5	Artikelnummer	60-188405	60-168405	60-038405
	Preis in €	85,80 €	108,50 €	142,60 €
1,0	Artikelnummer	60-188410	60-168410	60-038410
	Preis in €	92,60 €	118,80 €	151,10 €
1,5	Artikelnummer	60-188415	60-168415	60-038415
	Preis in €	103,90 €	147,90 €	159,50 €
direkt zum Datenblatt:				

## 3.1 Standard - Verteilerschrank

### 3.1.7 Aufputz-Verteilerschrank mit Standfüßen, Höhe 620 mm, Bautiefe 125 mm

#### AP-Schrank A

##### Beschreibung:

Montagefreundlicher, variabler und formstabiler Aufputzschrank für den Einbau von Heizungsverteilern und Zubehör.

##### Schrank:

Bautiefe 125 mm, aus galvanisch verzinktem Stahlblech, mit Pulverbeschichtung in Weiß RAL 9016 mit integrierter Steck-

tür mit versenktem weißem Drehriegel mit höhenverstellbaren Schrankfüßen (130 mm), zwei variablen C-Schienen mit Befestigungsmaterial

##### Technische Daten:

Bauhöhe: 620-750 mm

Bautiefe: 125 mm

##### Optional mit:

Zylinderschloss mit 2 Schlüsseln, Tür mit Lüftungsschlitzen, Kunststofftür für schwierige Funkanwendungen, siehe Tabelle

#### Maßzeichnung:

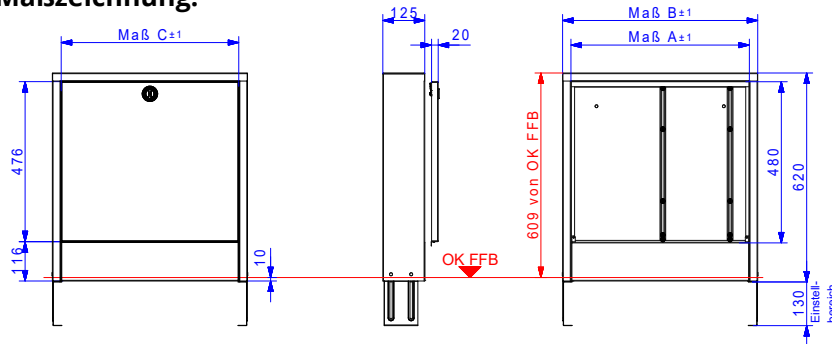

Schranktyp	0,2	0,3	0,4	0,5	1,0	1,5	2,0	2,5	3,0	4,0
Maß A	287	342	392	446	532	682	832	982	1132	1432
Maß B	337	392	442	496	582	732	882	1032	1182	1482
Maß C	283	338	388	442	528	678	828	978	1128	1428

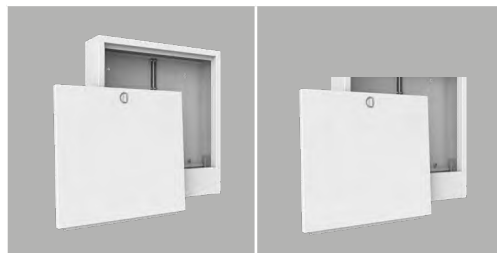

Größe	Einbau- zarge Breite in mm	Warengruppe 60	AP-Schrank A in RAL 9016	AP-Schrank A in RAL 9016 mit Kunststofffront
0,2	337	Artikelnummer	60-086602	60-186602
		Preis in €	175,10 €	224,00 €
0,3	392	Artikelnummer	60-086603	60-186603
		Preis in €	187,70 €	236,90 €
0,4	442	Artikelnummer	60-086604	60-186604
		Preis in €	197,40 €	246,60 €
0,5	496	Artikelnummer	60-086605	60-186605
		Preis in €	213,00 €	261,00 €
1,0	582	Artikelnummer	60-086610	60-186610
		Preis in €	230,40 €	285,20 €
1,5	732	Artikelnummer	60-086615	60-186615
		Preis in €	252,50 €	328,70 €
2,0	882	Artikelnummer	60-086620	60-186620
		Preis in €	276,70 €	346,40 €
2,5	1032	Artikelnummer	60-086625 *	60-186625 *
		Preis in €	303,70 €	369,00 €
3,0	1182	Artikelnummer	60-086630 *	60-186630 *
		Preis in €	333,50 €	435,00 €
4,0	1482	Artikelnummer	60-086640 *	
		Preis in €	383,10 €	
direkt zum Datenblatt:				

\* Schrankgröße 2.5, 3.0, 4.0  
Versand nur als Lagerware/  
per Spedition

### Rückwand & AP-Gehäuseabdeckung

#### Beschreibung:

Montagefreundliche, variable und formstabile Aufputzschrank-Variante bestehend aus separater Rückwand und Gehäuseabdeckung für den Einbau von Heizungsverteilern und Zubehör. Die Gehäuseabdeckung wird erst zur Fertigstellung des Gebäudes montiert und ist somit vor Beschädigung geschützt.

#### Rückwand:

aus feuerverzinktem Stahlblech mit zwei variablen C-Schienen mit Befestigungsmaterial

#### AP-Gehäuseabdeckung:

Bautiefe 125 mm, aus galvanisch verzinktem Stahlblech, mit Pulverbeschichtung in Weiß RAL 9016 mit integrierter Stecktür mit versenktem weißem Drehriegel

#### Optional mit:

Zylinderschloss mit 2 Schlüsseln, Tür mit Lüftungsschlitzen, Kunststofftür für schwierige Funkanwendungen, siehe Zubehör Unterputz-Schrank A

#### Technische Daten:

Bauhöhe: 620 mm  
Bautiefe: 125 mm

#### Maßzeichnung:

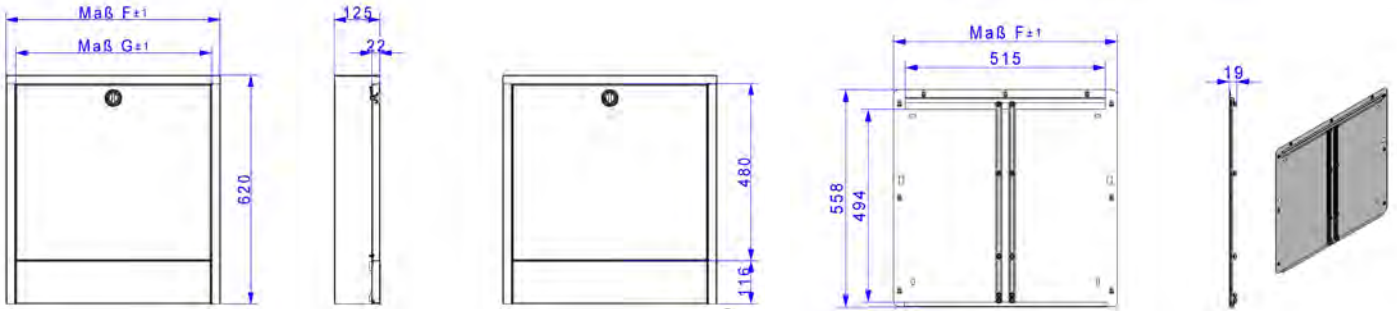

Maß/Typ	0,4	0,5	1,0	1,5	2,0	2,5	3,0
Maß F	442	496	582	732	882	1032	1182
Maß G	392	446	531	681	831	981	1131

Maß/Typ	0,4	0,5	1,0	1,5	2,0	2,5	3,0
Maß F	437	491	576	726	876	1026	1176

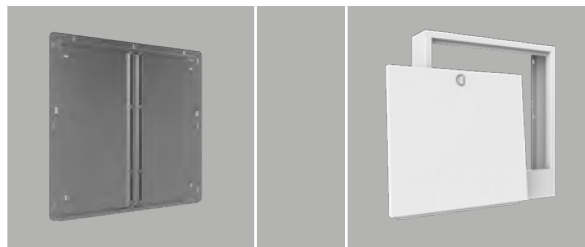

Größe	Warengruppe 60	Rückwand Breite in mm	Rückwand für AP-Gehäuseabdeckung	Schrank Breite in mm	AP-Gehäuseabdeckung in RAL 9016
0,4	Artikelnummer	437	60-076604	442	60-986604
	Preis in €		33,90 €		155,90 €
0,5	Artikelnummer	491	60-076605	496	60-986605
	Preis in €		35,40 €		158,00 €
1,0	Artikelnummer	576	60-076610	582	60-986610
	Preis in €		37,90 €		166,80 €
1,5	Artikelnummer	726	60-076615	732	60-986615
	Preis in €		46,30 €		180,10 €
2,0	Artikelnummer	876	60-076620	882	60-986620
	Preis in €		57,90 €		194,20 €
2,5	Artikelnummer	1026	60-076625	1032	60-986625
	Preis in €		66,90 €		218,00 €
3,0	Artikelnummer	1176	60-076630	1182	60-986630
	Preis in €		74,90 €		242,00 €

[direkt zum Datenblatt:](#)



## 3.2 Comfort - Verteilerschrank

### 3.2.1 Comfort-Unterputz-Verteilerschrank mit Standfüßen, Höhe 760 mm, Einbautiefe 80-120 mm

#### Comfort-Unterputz-Schrank C80

##### Beschreibung:

Montagefreundlicher, variabler und formstabiler Unterputzschrank für Heizungsverteiler mit größerer Einbaufläche für Zubehör, wie z. B. Klemmleiste und Wasserzählereinbaustrecken, Größere Einbaufläche der Station für:

- komfortable Platzierung der Einbauteile
- übersichtliche, feste und saubere Verdrahtung der Stellantriebe auf die Klemmleiste
- Einbaumöglichkeit von Wasserzählereinbaustrecken bei geringstmöglicher Schrankgröße
- schnelle Klickmontage von Zubehör

##### Einbauzarge:

Bautiefe 80 mm, aus feuerverzinktem Stahlblech mit seitlich universell vorgestanzten Rohrführungen, mit höhenverstellbaren Schrankfüßen (130 mm), abnehmbares und tiefenverstellbares (40 mm) Estrichprallblech in Weiß RAL 9016, abnehmbare Rohrumlenschiene und zwei variablen C-Schienen mit Befestigungsmaterial

##### Frontblende:

aus galvanisch verzinktem Stahlblech mit Pulverbeschichtung in Weiß RAL 9016, abnehm- und tiefenverstellbar, mit Einstecklaschen und integrierter Stecktür mit versenktem weißem Drehriegel

##### Technische Daten:

Einbauhöhe: 760-890 mm  
Einbautiefe: 80-120 mm  
Einbaubreite: siehe Tabelle  
Nischeneinbauhöhe von OK FFB: 720 mm  
Nischeneinbaubreite: Schrankbreite + 20 mm

##### Optional mit:

Zylinderschloss mit 2 Schlüsseln, Tür mit Lüftungsschlitzen, Kunststofffront für schwierige Funkanwendungen, Flieseneinbaurahmen, siehe Zubehör Unterputz-Schrank C69 und C80

##### Maßzeichnung:

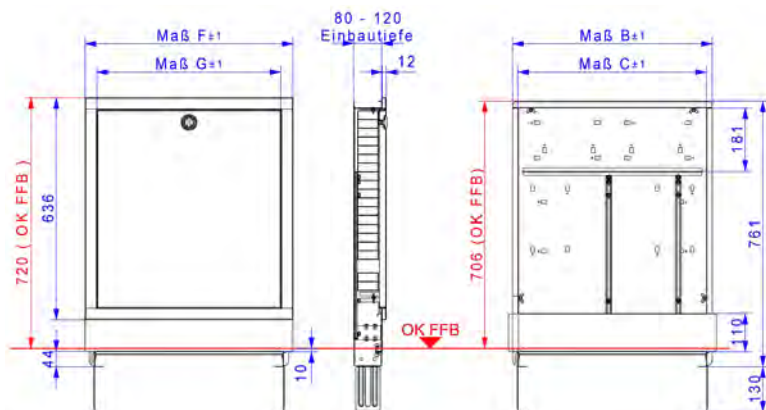

Maß/Typ	0,4	0,5	1,0	1,5	2,0	2,5	3,0	4,0
Maß B	435	490	575	725	875	1025	1175	1475
Maß C	401	455	540	690	840	990	1140	1440
Maß F	459	513	598	748	898	1048	1198	1498
Maß G	391	445	530	680	830	980	1130	1430



Größe	Einbauzarge Breite in mm	Warengruppe 60	Comfort Einbauzarge C80 in verzinkt	Comfort UP Schrank C80 in RAL 9016	Mehrpriis Comfort-UP-Schrank C80 Frontblende mit Kunststoff-Stecktür
0,4	435	Artikelnummer	60C078004	60C088004	60C168004MP
		Preis in €	93,10 €	219,50 €	74,50 €
0,5	490	Artikelnummer	60C078005	60C088005	60C168005MP
		Preis in €	96,20 €	226,40 €	85,60 €
1,0	575	Artikelnummer	60C078010	60C088010	60C168010MP
		Preis in €	99,40 €	236,10 €	99,10 €
1,5	725	Artikelnummer	60C078015	60C088015	60C168015MP
		Preis in €	111,90 €	267,50 €	114,60 €
2,0	875	Artikelnummer	60C078020	60C088020	60C168020MP
		Preis in €	122,90 €	295,70 €	139,40 €
2,5	1025	Artikelnummer	60C078025 *	60C088025 *	60C168025MP
		Preis in €	137,00 €	330,30 €	161,90 €
3,0	1175	Artikelnummer	60C078030 *	60C088030 *	60C168030MP
		Preis in €	159,50 €	381,10 €	189,60 €
4,0	1475	Artikelnummer	60C078040 *	60C088040 *	60C168040MP
		Preis in €	187,70 €	450,30 €	235,50 €

\* Schrankgröße 2.5, 3.0, 4.0 Versand nur als Lagerware/ per Spedition

direkt zum Datenblatt:



**Comfort-Unterputz-Schrank C69**

**Beschreibung:**

Montagefreundlicher, variabler und formstabiler Unterputzschrank für Heizungsverteiler mit größerer Einbaufläche für Zubehör, wie z. B. Klemmleiste und Wasserzählereinbaustrecken,

Größere Einbaufläche der Station für:

- komfortable Platzierung der Einbauteile
- übersichtliche, feste und saubere Verdrahtung der Stellantriebe auf die Klemmleiste
- Einbaumöglichkeit von Wasserzählereinbaustrecken bei geringstmöglicher Schrankgröße
- schnelle Klickmontage von Zubehör

**Einbauzarge:**

Bautiefe 110 mm, aus feuerverzinktem Stahlblech mit seitlich universell vorgestanzten Rohrführungen, mit höhenverstellbaren Schrankfüßen (130 mm), abnehmbares und tiefenverstellbares (40 mm) Estrichprallblech in Weiß RAL 9016, abnehmbare Rohrumlenkschiene und zwei variablen C-Schienen mit Befestigungsmaterial

**Frontblende:**

aus galvanisch verzinktem Stahlblech mit Pulverbeschichtung in Weiß RAL 9016, abnehm- und tiefenverstellbar, mit Einstecklaschen und integrierter Stecktür mit versenktem weißem Drehriegel

**Technische Daten:**

Einbauhöhe: 760-890 mm  
 Einbautiefe: 110-150 mm  
 Einbaubreite: siehe Tabelle  
 Nischeneinbauhöhe von OK FFB: 720 mm  
 Nischeneinbaubreite: Schrankbreite + 20 mm

**Optional mit:**

Zylinderschloss mit 2 Schlüsseln, Tür mit Lüftungsschlitzen, Kunststofffront für schwierige Funkanwendungen, Flieseneinbaurahmen, siehe Zubehör Unterputz-Schrank C69, C80

**Maßzeichnung:**

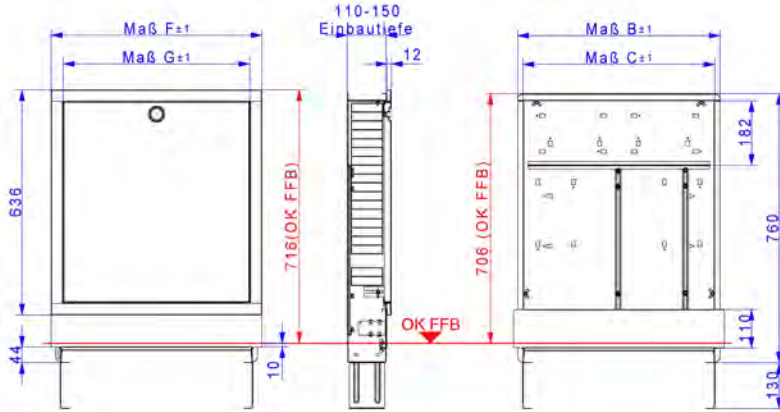

Maß/Typ	0,4	0,5	1,0	1,5	2,0	2,5	3,0	4,0
Maß B	435	490	575	725	875	1025	1175	1475
Maß C	401	455	540	690	840	990	1140	1440
Maß F	459	513	598	748	898	1048	1198	1498
Maß G	391	445	530	680	830	980	1130	1430



Größe	Einbauzarge Breite in mm	Warengruppe 60	Comfort Einbauzarge C69 in verzinkt	Comfort UP Schrank C69 in RAL 9016	Mehrpriis Comfort-UP-Schrank C69 Frontblende mit Kunststoff-Stecktür
0,4	435	Artikelnummer	60C076904	60C086904	60C168004MP
		Preis in €	93,10 €	219,50 €	74,50 €
0,5	490	Artikelnummer	60C076905	60C086905	60C168005MP
		Preis in €	96,20 €	226,40 €	85,60 €
1,0	575	Artikelnummer	60C076910	60C086910	60C168010MP
		Preis in €	99,40 €	236,10 €	99,10 €
1,5	725	Artikelnummer	60C076915	60C086915	60C168015MP
		Preis in €	111,90 €	267,50 €	114,60 €
2,0	875	Artikelnummer	60C076920	60C086920	60C168020MP
		Preis in €	122,90 €	295,70 €	139,40 €
2,5	1025	Artikelnummer	60C076925*	60C086925*	60C168025MP
		Preis in €	137,00 €	330,30 €	161,90 €
3,0	1175	Artikelnummer	60C076930*	60C086930*	60C168030MP
		Preis in €	159,50 €	381,10 €	189,60 €
4,0	1475	Artikelnummer	60C076940*	60C086940*	60C168040MP
		Preis in €	187,70 €	450,30 €	235,50 €
direkt zum Datenblatt:					

\* Schrankgröße 2.5, 3.0, 4.0 Versand nur als Lagerware/ per Spedition

## 3.2 Comfort - Verteilerschrank

### 3.2.3 Zubehör Comfort-Unterputz-Verteilerschränke

#### Zubehör Comfort-Unterputz-Schrank C69 und C80

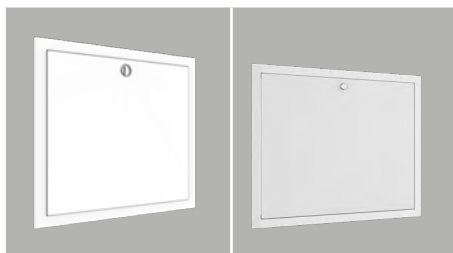

Größe	Warengruppe 60	Comfort-Frontblende in Weiß RAL 9016	Comfort-Kunststoff-Frontblende in Weiß RAL 9016
0,4	Artikelnummer	60C188004	60C168004
	Preis in €	126,90 €	201,20 €
0,5	Artikelnummer	60C188005	60C168005
	Preis in €	130,10 €	215,70 €
1,0	Artikelnummer	60C188010	60C168010
	Preis in €	136,60 €	235,60 €
1,5	Artikelnummer	60C188015	60C168015
	Preis in €	155,50 €	270,10 €
2,0	Artikelnummer	60C188020	60C168020
	Preis in €	172,40 €	311,80 €
2,5	Artikelnummer	60C188025*	60C168025*
	Preis in €	193,30 €	355,30 €
3,0	Artikelnummer	60C188030*	60C168030*
	Preis in €	221,90 €	411,40 €
4,0	Artikelnummer	60C188040*	60C168040*
	Preis in €	263,00 €	498,50 €
direkt zum Datenblatt:			

\* Schrankgröße 2.5, 3.0, 4.0  
Versand nur als Lagerware/  
per Spedition



Warengruppe 60	Drehriegel für Verteilerschrank	Einstecklaschen-Set für Unterputz-Verteilerschrank	Zylinderschloss (Bausatz)
Artikelnummer	60-006606	60-005625	60-006608
Preis in €	4,20 €	6,00 €	18,50 €
direkt zum Datenblatt:			

### Comfort-Aufputz-Schrank CA

#### Beschreibung:

Montagefreundlicher, variabler und formstabiler Aufputzschrank für Heizungsverteiler und Zubehör.

Größere Einbaufäche der Station für:

- komfortable Platzierung der Einbauteile
- übersichtliche, feste und saubere Verdrahtung der Stellantriebe auf die Klemmleiste
- Einbaumöglichkeit von Wasserzähler-einbaustrecken bei geringstmöglicher Schrankgröße
- schnelle Klickmontage von Zubehör

#### Schrank:

Bautiefe 125 mm, aus galvanisch verzinktem Stahlblech, mit Pulverbeschichtung in Weiß RAL 9016 mit integrierter Stecktür mit versenktem weißem Drehriegel mit höhenverstellbaren Schrankfüßen (130 mm), zwei variablen C-Schienen mit Befestigungsmaterial

#### Technische Daten:

Bauhöhe: 710-840 mm  
Bautiefe: 125 mm

#### Optional mit:

Zylinderschloss mit 2 Schlüsseln, Tür mit Lüftungsschlitzen, Kunststofftür für schwierige Funkanwendungen, siehe Tabelle

#### Maßzeichnung:

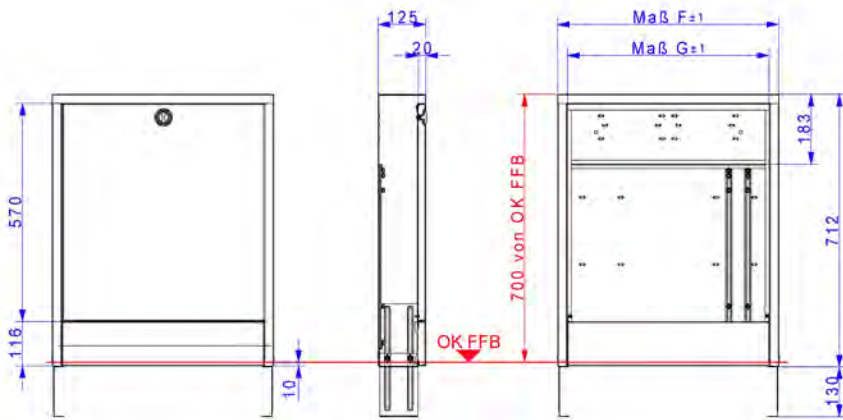

Maß/Typ	0,4	0,5	1,0	1,5	2,0	2,5	3,0	4,0
Maß F	442	496	582	732	882	1032	1182	1482
Maß G	392	446	531	681	831	981	1131	1431



Größe	Einbau-zarge Breite in mm	Warengruppe 60	Comfort-AP-Schrank CA in RAL 9016	Comfort-AP-Schrank CA in RAL 9016 mit Kunststofftür
			Artikelnummer	Preis in €
0,4	442		60C086604	60C186604
			264,30 €	333,50 €
0,5	496		60C086605	60C186605
			274,40 €	352,00 €
1,0	582		60C086610	60C186610
			287,20 €	374,60 €
1,5	732		60C086615	60C186615
			307,40 €	412,50 €
2,0	882		60C086620	60C186620
			343,60 €	475,40 €
2,5	1032		60C086625*	60C186625*
			384,70 €	530,90 €
3,0	1182		60C086630*	60C186630*
			416,50 €	593,00 €
4,0	1482		60C086640*	60C186640*
			480,60 €	723,40 €
direkt zum Datenblatt:				

\* Schrankgröße 2.5, 3.0, 4.0  
Versand nur als Lagerware/  
per Spedition

### 3.3 Tabelle zur Bestimmung der Schrankgröße

#### Schrankauswahltabelle für UP-Schränke 69, 80 und 85 / Comfort-UP-Schränke C69 und C80

UP-Schrank	0,2	0,3	0,4	0,5	1,0	1,5 <sup>4</sup>	2,0	2,5	3,0	4,0
Schrankbreite	330	385	435	490	575	725	875	1025	1175	1475

#### Edelstahlverteiler e-class 43, 45, 52

Anschlussgarnitur	Anzahl der Abgänge pro Verteiler									
AG ¾" (1") (TH)	2-3	4	5	6	7-8	9-11	12-14	15-16	17-19	20-25
AG ¾" (1") V	-	2	3	4	5-6	7-9	10-12	13-15	16-17	18-23
AG ¾" (1") WMZ-2F	-	-	-	2	3-4	5-7	8-10	11-13	14-15	16-21
AG ¾" (1") V-WMZ-2F	-	2	3	4	5-6	7-9	10-12	13-15	16-17	18-23

#### Edelstahlverteiler e-class Typ 18, 53, 55, 63 <sup>1</sup>

Anschlussgarnitur	Anzahl der Abgänge pro Verteiler									
AG ¾" (1") (TH)	2	3	4	5	6-7	8-10	11-13	14-15	16-18	19-24
AG ¾" (1") V	-	-	2	3	4-5	6-8	9-11	12-14	15-16	17-22
AG ¾" (1") WMZ-2F	-	-	-	-	2-3	4-6	7-9	10-12	13-14	15-20
AG ¾" (1") V-WMZ-2F <sup>2</sup>	-	-	2	3	4-5	6-8 <sup>3</sup>	9-11	12-14	15-16	17-22

**Hinweis:** Bei Einbau von Wasserzählerstrecken W1 (Kaltwasserzählerstrecke) und W2 (Kalt- und Warmwasserstrecke) vertikal neben dem e-class Verteiler müssen bei W1 - 2 Heizkreise und bei W2 - 3 Heizkreise für die Schrankauswahl dazu gerechnet werden. Bei zusätzlichem Zirkulationsventil Flamco NexusValve TW DN 15 müssen nochmal 2 Hkr. dazugerechnet werden.

#### Beispiel für Schrankauswahl für UP

Verteiler für FB-Heizung	Anschlussgarnitur	Anzahl Heizkreise	Schrankgröße 1,5
<sup>1</sup> e-class 63	+ <sup>2</sup> AG ¾" -V-WMZ-2F	+ <sup>3</sup> 8 Hkr.	= <sup>4</sup> UP-Schrank (B x H) 725 x 710 mm

#### Schrankauswahltabelle für AP-Schrank A / Comfort-AP-Schränke CA

AP-Schrank	0,2	0,3	0,4	0,5	1,0	1,5 <sup>4</sup>	2,0	2,5	3,0
Schrankbreite	337	392	442	496	582	732	882	1032	1182

#### Edelstahlverteiler e-class 43, 45, 52

Anschlussgarnitur	Anzahl der Abgänge pro Verteiler									
AG ¾" (1") V	2	3	4	5	6-7	8-9	10-12	13-15	16-18	
AG ¾" (1") V-WMZ-2F	2	3	4	5	6-7	8-9	10-12	13-15	16-18	

#### Edelstahlverteiler e-class 18, 53, 55, 63 <sup>1</sup>

Anschlussgarnitur	Anzahl der Abgänge pro Verteiler									
AG ¾" (1") V	-	2	3	4	5-6	7-8	9-11	12-14	15-17	
AG ¾" (1") V-WMZ-2F <sup>2</sup>	-	2	3	4	5-6	7-8 <sup>3</sup>	9-11	12-14	15-17	

**Hinweis:** Bei Einbau von Wasserzählerstrecken W1 (Kaltwasserzählerstrecke) und W2 (Kalt- und Warmwasserstrecke) vertikal neben dem e-class Verteiler müssen bei W1 - 3 Heizkreise und bei W2 - 5 Heizkreise für die Schrankauswahl dazu gerechnet werden. Standardausführung bei AP-Schrank A sind nur vertikale Anschlussgarnituren (Primäranschluss von unten), auf Anfrage horizontale Anschlussgarnituren bei seitlicher Auszustanzung des AP-Schranks möglich, bitte wenden Sie sich an unser Technikerteam. Bei zusätzlichem Zirkulationsventil Flamco NexusValve TW DN 15 müssen nochmal 2 Hkr. dazugerechnet werden.

#### Beispiel für Schrankauswahl für AP

Verteiler für FB-Heizung	Anschlussgarnitur	Anzahl Heizkreise	Schrankgröße 1,5
<sup>1</sup> e-class 63	+ <sup>2</sup> AG ¾" -V-WMZ-2F	+ <sup>3</sup> 8 Hkr.	= <sup>4</sup> AP-Schrank (B x H) 725 x 710 mm

#### Anschlussgarnituren



AG ¾"  
AG 1"  
AG ¾" TH  
AG 1" TH



AG ¾" V  
AG 1" V

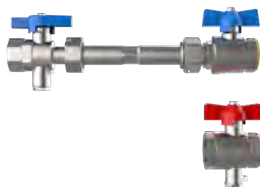

AG ¾" -WMZ-2F  
AG 1" -WMZ-2F



AG ¾" V-WMZ-2F  
AG 1" V-WMZ-2F



W1



W2





# COMFORT-ANSCHLUSSSTATIONEN FÜR FUSSBODENHEIZKREISE MIT MANUELLEM HYDRAULISCHEN ABGLEICH DER HEIZKREISE

# 4.

## 4.1 Comfort-Fußbodenheizkreis-Anschlussstationen Inhaltsverzeichnis

Primäranschluss	Wärme- zählereinbau- strecke	Wasser- zählereinbau- strecke	Klemmleiste + Stellantrieb + Verdrahtung	Seite
-----------------	------------------------------------	-------------------------------------	--	-------



**4.1.1**  
**Comfort-Anschlussstation**  
**FBH im Unterputzschrank**  
**C80**  
Einbauhöhe von OK FFB 720 mm  
Einbautiefe 80-120 mm

horizontal				4.8
horizontal			X	4.8
horizontal	X			4.10
horizontal	X	kalt		4.10
horizontal	X	kalt + warm		4.10
horizontal	X		X	4.11
horizontal	X	kalt	X	4.11
horizontal	X	kalt + warm	X	4.11
vertikal				4.9
vertikal			X	4.9
vertikal	X			4.12
vertikal	X	kalt		4.12
vertikal	X	kalt + warm		4.12
vertikal	X		X	4.13
vertikal	X	kalt	X	4.13
vertikal	X	kalt + warm	X	4.13

**4.1.2**  
**Comfort-Anschlussstation**  
**FBH im Unterputzschrank**  
**C69**  
Einbauhöhe von OK FFB 720 mm  
Einbautiefe 110-150 mm

vertikal	X			4.14
vertikal	X	kalt		4.14
vertikal	X	kalt + warm		4.14
vertikal	X		X	4.15
vertikal	X	kalt	X	4.15
vertikal	X	kalt + warm	X	4.15

**4.1.3**  
**Comfort-Anschlussstation**  
**FBH im Aufputzschrank**  
**CA**  
Einbauhöhe von OK FFB 700 mm  
Bautiefe 125 mm

vertikal				4.16
vertikal			X	4.16
vertikal	X			4.18
vertikal	X	kalt		4.18
vertikal	X	kalt + warm		4.18
vertikal	X		X	4.19
vertikal	X	kalt	X	4.19
vertikal	X	kalt + warm	X	4.19

Primäranschluss	Wärme- zählereinbau- strecke	Wasser- zählereinbau- strecke	Klemmleiste + Stellantrieb + Verdrahtung	Seite
-----------------	------------------------------------	-------------------------------------	--	-------



**4.2.1**  
Comfort-Regelstationen  
im *Unterputzschrank*  
**C69**  
Einbauhöhe von OK FFB 720 mm  
Einbautiefe 110-150 mm

horizontal				4.20
horizontal			X	4.20
horizontal	X			4.22
horizontal	X	kalt		4.22
horizontal	X	kalt + warm		4.22
horizontal	X		X	4.23
horizontal	X	kalt	X	4.23
horizontal	X	kalt + warm	X	4.23

**4.2.2**  
Comfort-Regelstationen  
im *Aufputzschrank*  
**CA**  
Einbauhöhe von OK FFB 700 mm  
Bautiefe 125 mm

vertikal				4.21
vertikal			X	4.21
vertikal	X			4.24
vertikal	X	kalt		4.24
vertikal	X	kalt + warm		4.24
vertikal	X		X	4.25
vertikal	X	kalt	X	4.25
vertikal	X	kalt + warm	X	4.25

Primäranschluss	Wärme-zählereinbau-strecke	Wasser-zählereinbau-strecke	Klemmleiste + Stellantrieb + Verdrahtung	Seite
-----------------	----------------------------	-----------------------------	--	-------

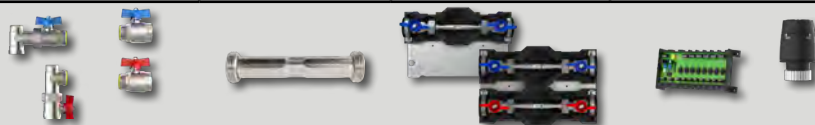

**4.3**  
**Comfort-Festwertregel-Anschlussstationen mit Hochtemperaturabgang im Unterputzschrank C69**

Einbauhöhe von OK FFB 720 mm  
 Einbautiefe 110-150 mm

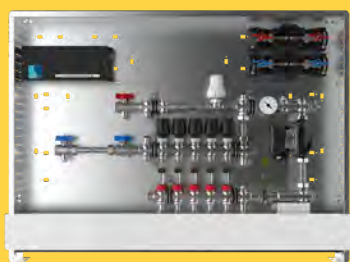

1 Hochtemperaturabgang				
horizontal				4.26
horizontal			X	4.26
horizontal	X			4.28
horizontal	X	kalt		4.28
horizontal	X	kalt + warm		4.28
horizontal	X		X	4.30
horizontal	X	kalt	X	4.30
horizontal	X	kalt + warm	X	4.30
2 Hochtemperaturabgänge				
horizontal				4.27
horizontal			X	4.27
horizontal	X			4.29
horizontal	X	kalt		4.29
horizontal	X	kalt + warm		4.29
horizontal	X		X	4.31
horizontal	X	kalt	X	4.31
horizontal	X	kalt + warm	X	4.31

**4.4**  
**Comfort-Festwertregel-Anschlussstationen mit Systemtrennung im Unterputzschrank C69**

Einbauhöhe von OK FFB 720 mm  
 Einbautiefe 110-150 mm



horizontal				4.32
horizontal			X	4.32
vertikal	X			4.34
vertikal	X	kalt		4.34
vertikal	X	kalt + warm		4.34
vertikal	X		X	3.35
vertikal	X	kalt	X	4.35
vertikal	X	kalt + warm	X	4.35

Primäranschluss	Wärme- zählereinbau- strecke	Wasser- zählereinbau- strecke	Klemmleiste + Stellantrieb + Verdrahtung	Seite
-----------------	------------------------------------	-------------------------------------	--	-------



**4.5.1**  
**Comfort-Mischstationen im**  
**Unterputzschrank C69**

Einbauhöhe von OK FFB 720 mm  
Einbautiefe 110-150 mm

horizontal				4.36
horizontal			X	4.36
horizontal	X			4.38
horizontal	X	kalt		4.38
horizontal	X	kalt + warm		4.38
horizontal	X		X	4.39
horizontal	X	kalt	X	4.39
horizontal	X	kalt + warm	X	4.39

**4.5.2**  
**Comfort-Mischstationen im**  
**Aufputzschrank CA**

Einbauhöhe von OK FFB 700 mm  
Bautiefe 125 mm

vertikal				4.37
vertikal			X	4.37
vertikal	X			4.40
vertikal	X	kalt		4.40
vertikal	X	kalt + warm		4.40
vertikal	X		X	4.41
vertikal	X	kalt	X	4.41
vertikal	X	kalt + warm	X	4.41

Primäranschluss	Wärme-zählereinbau-strecke	Wasser-zählereinbau-strecke	Klemmleiste + Stellantrieb + Verdrahtung	Seite
-----------------	----------------------------	-----------------------------	--	-------



**4.6**  
**Comfort-Misch-Anschluss-**  
**stationen mit Hochtemperatur-**  
**abgang im Unterputzschrank**  
**C69**  
 Einbauhöhe von OK FFB 720 mm  
 Einbautiefe 110-150 mm

1 Hochtemperaturabgang				
horizontal				4.42
horizontal			X	4.42
horizontal	X			4.44
horizontal	X	kalt		4.44
horizontal	X	kalt + warm		4.44
horizontal	X		X	4.46
horizontal	X	kalt	X	4.46
horizontal	X	kalt + warm	X	4.46

2 Hochtemperaturabgänge				
horizontal				4.43
horizontal			X	4.43
horizontal	X			4.45
horizontal	X	kalt		4.45
horizontal	X	kalt + warm		4.45
horizontal	X		X	4.47
horizontal	X	kalt	X	4.47
horizontal	X	kalt + warm	X	4.47

**4.7**  
**Comfort-Misch-Anschluss-**  
**stationen mit Systemtrennung**  
**im Unterputzschrank C69**  
 Einbauhöhe von OK FFB 720 mm  
 Einbautiefe 110-150 mm

horizontal				4.48
horizontal			X	4.48
vertikal	X			4.50
vertikal	X	kalt		4.50
vertikal	X	kalt + warm		4.50
vertikal	X		X	4.51
vertikal	X	kalt	X	4.51
vertikal	X	kalt + warm	X	4.51

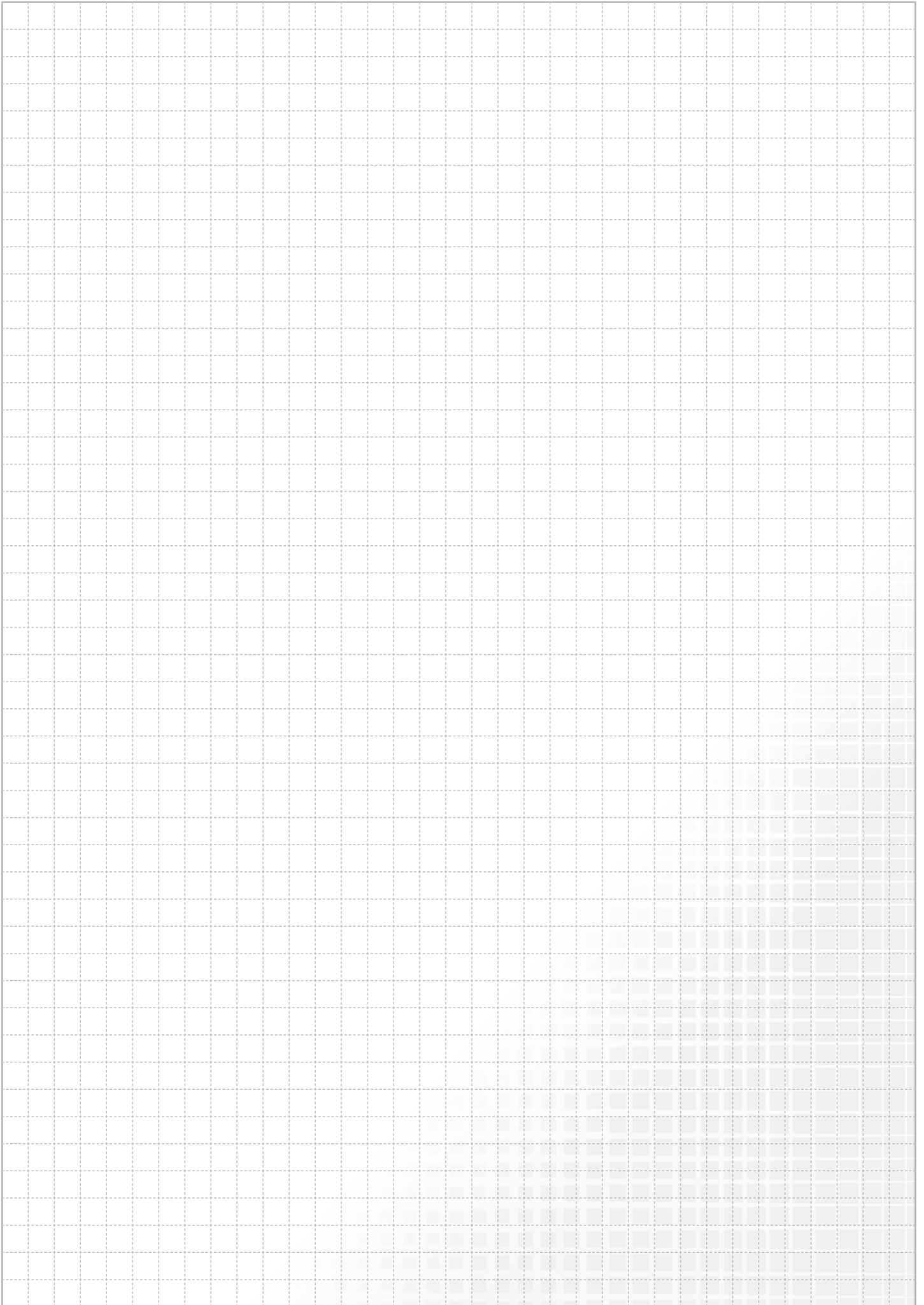

## 4.1 Comfort-Fußbodenheizkreis-Anschlussstationen

### 4.1.1 Comfort-Anschlussstationen FBH im Unterputzschrank C80

#### Comfort Anschlussstation FBH-63-H-C80

##### Beschreibung:

Anschlussstation für Flächenheizung im Unterputzschrank montierter Edelstahlverteiler mit regulierbaren Durchflussanzeigern und Thermostatventileinsätzen (30x1,5), horizontale Anschlussgarnitur ohne Wärmezählerverrohrung, optional mit vormontierten und vorverdrahteten Stellantrieben auf vormontierter Klemmleiste.

##### Auslegungsdaten:

max. Volumenstrom: 2,14 m<sup>3</sup>/h  
max. Betriebstemperatur: 70 °C  
max. Betriebsdruck: 4 bar

##### bestehend aus:

Edelstahlverteiler e-class 63 (DN 32)  
SFEE-Ventil im VL- und RL-Balken  
VL-Balken mit Regolux DFA 0-3 l/min  
RL-Balken mit THV-Einsätzen VA 30x1,5

##### Anschlussgarnitur:

2x Kugelhahn DN 20

##### Primäranschlüsse:

links, horizontal mit 3/4" IG

##### Sekundäranschlüsse:

vertikal mit 3/4" AG und Konus

##### Comfort-Unterputzverteilerschrank C80

verzinkte Einbauzarge Tiefe 80 mm  
höhenverstellbare Füße bis 130 mm  
Frontblende mit Stecktür in weiß RAL 9016 mit Stecklaschen und Drehriegel  
Tiefe: 80 - 120 mm  
Höhe: 760 - 890 mm  
Nischeneinbauhöhe von OK FFB: 720 mm  
Nischeneinbaubreite Schrankbreite + 20mm

##### optional mit:

strawatherm Stellantrieben 230 V stromlos geschlossen, mit Re-Open-Funktion  
strawalogiX RT-STA Klemmleiste 230 V mit individueller Zuordnung der Stellantriebe zum Raumthermostat

##### Hinweis:

2-8 Hkr. max. Anschluss für 6 Raumthermostate  
9-14 Hkr. max. Anschluss für 8 Raumthermostate



Hkr.	Schrankbreite B in mm	Warengruppe 520	FBH-63-H-C80 ohne Elektrozubehör	FBH-63-H-C80-E mit Elektrozubehör
2	435	Artikelnummer	5201100302	5201105302
		Listenpreis in €	321,50 €	538,50 €
3	435	Artikelnummer	5201100303	5201105303
		Listenpreis in €	359,20 €	595,00 €
4	435	Artikelnummer	5201100304	5201105304
		Listenpreis in €	396,80 €	651,40 €
5	490	Artikelnummer	5201100305	5201105305
		Listenpreis in €	440,50 €	713,90 €
6	575	Artikelnummer	5201100306	5201105306
		Listenpreis in €	486,60 €	778,80 €
7	575	Artikelnummer	5201100307	5201105307
		Listenpreis in €	524,20 €	835,30 €
8	725	Artikelnummer	5201100308	5201105308
		Listenpreis in €	589,40 €	919,30 €
9	725	Artikelnummer	5201100309	5201105309
		Listenpreis in €	627,00 €	1.014,50 €
10	725	Artikelnummer	5201100310	5201105310
		Listenpreis in €	664,70 €	1.071,00 €
11	875	Artikelnummer	5201100311	5201105311
		Listenpreis in €	726,90 €	1.152,20 €
12	875	Artikelnummer	5201100312	5201105312
		Listenpreis in €	764,60 €	1.208,60 €
direkt zum Datenblatt:				

**Optionales Zubehör mit Mehrpreis**  
siehe S. 1.18  
(Achtung eventuelle Schrankgrößenänderung)

Strangreguliertventil  
Ballorex Vario DN 20



55-005181

107,50 €

Differenzdruckregler  
Ballorex Delta DN 20



55-005184

191,40 €

Autoflow®



55-005007

171,60 €



**Comfort Anschlussstation FBH-63-V-C80**

**Beschreibung:**

Anschlussstation für Flächenheizung im Unterputzschrank montierter Edelstahlverteiler mit regulierbaren Durchflussanzeigern und Thermostatventileinsätzen (30x1,5), vertikale Anschlussgarnitur ohne Wärmezählerverrohrung, optional mit vormontierten und vorverdrahteten Stellantrieben auf vormontierter Klemmleiste

**Auslegungsdaten:**

max. Volumenstrom: 2,14 m³/h  
 max. Betriebstemperatur: 70 °C  
 max. Betriebsdruck: 4 bar

**bestehend aus:**

**Edelstahlverteiler** e-class 63 (DN 32)  
 SFEE-Ventil im VL- und RL-Balken  
 VL-Balken mit Regolux DFA 0-3 l/min  
 RL-Balken mit THV-Einsätzen VA 30x1,5

**Anschlussgarnitur:**

2x 90°-Anschlusswinkel und  
 2x Kugelhahn DN 20

**Primäranschlüsse:**

links, vertikal mit 3/4" IG

**Sekundäranschlüsse:**

vertikal mit 3/4" AG und Konus

**Comfort-Unterputzverteilerschrank C80**

verzinkte Einbauzarge Tiefe 80 mm  
 höhenverstellbare Füße bis 130 mm  
 Frontblende mit Stecktür in weiß RAL 9016 mit Stecklaschen und Drehriegel  
 Tiefe: 80 - 120 mm  
 Höhe: 760 - 890 mm  
 Nischeneinbauhöhe von OK FFB: 720 mm  
 Nischeneinbaubreite Schrankbreite + 20mm

**optional mit:**

strawatherm Stellantrieben 230 V stromlos geschlossen, mit Re-Open-Funktion  
 strawalogiX RT-STA Klemmleiste 230 V mit individueller Zuordnung der Stellantriebe zum Raumthermostat  
**Hinweis:**  
 2-8 Hkr. max. Anschluss für 6 Raumthermostate  
 9-14 Hkr. max. Anschluss für 8 Raumthermostate



Hkr.	Schrankbreite B in mm	Warengruppe 520	FBH-63-V-C80 ohne Elektrozubehör	FBH-63-V-C80-E mit Elektrozubehör
2	435	Artikelnummer	5201200302	5201205302
		Listenpreis in €	363,40 €	580,40 €
3	490	Artikelnummer	5201200303	5201205303
		Listenpreis in €	407,10 €	642,90 €
4	490	Artikelnummer	5201200304	5201205304
		Listenpreis in €	444,70 €	699,30 €
5	575	Artikelnummer	5201200305	5201205305
		Listenpreis in €	490,80 €	764,30 €
6	725	Artikelnummer	5201200306	5201205306
		Listenpreis in €	556,00 €	848,20 €
7	725	Artikelnummer	5201200307	5201205307
		Listenpreis in €	593,60 €	904,70 €
8	725	Artikelnummer	5201200308	5201205308
		Listenpreis in €	631,30 €	961,20 €
9	875	Artikelnummer	5201200309	5201205309
		Listenpreis in €	693,50 €	1.081,10 €
10	875	Artikelnummer	5201200310	5201205310
		Listenpreis in €	731,20 €	1.137,60 €
11	875	Artikelnummer	5201200311	5201205311
		Listenpreis in €	768,80 €	1.194,10 €
12	1025	Artikelnummer	5201200312	5201205312
		Listenpreis in €	836,90 €	1.280,80 €
<b>direkt zum Datenblatt:</b>				

**Optionales Zubehör mit Mehrpreis** siehe S. 1.18 (Achtung eventuelle Schrankgrößenänderung)



55-005181  
 107,50 €



55-005184  
 191,40 €

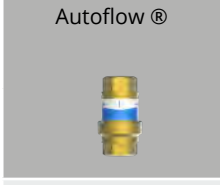

55-005007  
 171,60 €

# 4.1 Comfort-Fußbodenheizkreis-Anschlussstationen

## 4.1.1 Comfort-Anschlussstationen FBH im Unterputzschrank C80

### Comfort Anschlussstation FBH-63-H-WMZ-C80

**Beschreibung:**

Anschlussstation für Flächenheizung und -kühlung; im Unterputzschrank montierter Edelstahlverteiler mit regulierbaren Durchflussanzeigern und Thermostatventileinsätzen (30x1,5), horizontale Anschlussgarnitur mit Wärmezählerverrohrung und optional mit Wasserzählereinbaustrecken für Trinkwasser kalt + warm; Platzhaltung für Klemmleiste und Stellantriebe

**Auslegungsdaten:**

max. Volumenstrom: 2,14 m³/h  
max. Betriebstemperatur: 70 °C  
max. Betriebsdruck: 4 bar

**bestehend aus:**

Edelstahlverteiler e-class 63 (DN 32)  
SFEE-Ventil im VL- und RL-Balken

VL-Balken mit Regolux DFA 0-3 l/min  
RL-Balken mit THV-Einsätzen VA 30x1,5

**Anschlussgarnitur:**

Wärmezählerdistanzrohr 3/4" Länge 110 mm  
Kugelhahn DN 20 mit Fühlereinbaustück D = 5-5,2 mm M10x1 im Vor- und Rücklauf  
zweiter Kugelhahn DN 20 im Rücklauf

**Primäranschlüsse:**

links, horizontal mit 3/4" IG

**Sekundäranschlüsse:**

vertikal mit 3/4" AG und Konus

optional mit Wasserzählereinbaustrecken W1 oder W2 für Trinkwasser kalt oder kalt + warm  
je 2x DVGW-Kugelhahn DN 20

je 1x Wasserzählerdistanzrohr 3/4"  
Länge 110 mm, mit EPP-Dämmung,  
Anschluss horizontal mit 3/4" IG

**Comfort-Unterputzverteilerschrank C80:**  
verzinkte Einbauzarge Tiefe 80 mm  
höhenverstellbare Füße bis 130 mm  
Frontblende mit Stecktür in weiß RAL 9016 mit Stecklaschen und Drehriegel  
Tiefe: 80 - 120 mm  
Höhe: 760 - 890 mm  
Nischeneinbauhöhe von OK FFB: 720 mm  
Nischeneinbaubreite Schrankbreite + 20 mm



Hkr.	Warengruppe 520	FBH-63-H-WMZ-C80 ohne Elektrozubehör		FBH-63-H-W1-WMZ-C80 ohne Elektrozubehör		FBH-63-H-W2-WMZ-C80 ohne Elektrozubehör	
		Breite		Breite		Breite	
2	Artikelnummer	490	5201300302	575	5201301302	575	5201302302
	Listenpreis in €		350,50 €		444,10 €		515,60 €
3	Artikelnummer	575	5201300303	575	5201301303	575	5201302303
	Listenpreis in €		397,10 €		483,50 €		555,00 €
4	Artikelnummer	725	5201300304	725	5201301304	725	5201302304
	Listenpreis in €		462,80 €		551,80 €		623,30 €
5	Artikelnummer	725	5201300305	725	5201301305	725	5201302305
	Listenpreis in €		500,90 €		591,10 €		662,60 €
6	Artikelnummer	725	5201300306	725	5201301306	725	5201302306
	Listenpreis in €		538,80 €		630,60 €		702,00 €
7	Artikelnummer	875	5201300307	875	5201301307	875	5201302307
	Listenpreis in €		601,80 €		695,90 €		767,40 €
8	Artikelnummer	875	5201300308	875	5201301308	875	5201302308
	Listenpreis in €		639,70 €		735,40 €		806,90 €
9	Artikelnummer	875	5201300309	875	5201301309	875	5201302309
	Listenpreis in €		677,80 €		774,70 €		846,20 €
10	Artikelnummer	1025	5201300310	1025	5201301310	1025	5201302310
	Listenpreis in €		746,30 €		846,00 €		917,40 €
11	Artikelnummer	1025	5201300311	1025	5201301311	1025	5201302311
	Listenpreis in €		784,40 €		885,40 €		956,90 €
12	Artikelnummer	1025	5201300312	1025	5201301312	1025	5201302312
	Listenpreis in €		822,30 €		924,90 €		996,30 €

[direkt zum Datenblatt:](#)



**Optionales  
Zubehör mit  
Mehrpreis**  
siehe S. 1.18  
(Achtung  
eventuelle  
Schrankgrößen-  
änderung)

Zirkulationsventil  
Flamco NexusValve  
TW DN 15 50-60°C



50-000213  
**301,80 €**

Strangreguliertventil  
Ballorex Vario DN  
20



55-005181  
**107,50 €**

Differenzdruckreg-  
ler Ballorex Delta  
DN 20



55-005184  
**191,40 €**

Autoflow®



55-005007  
**171,60 €**

**Comfort Anschlussstation FBH-63-H-WMZ-C80-E**

**Beschreibung:**

wie Comfort Anschlussstation  
 FBH-63-H-WMZ-C80  
 jedoch mit vorverdrahteten Stellantrieben auf  
 vormontierter Klemmleiste

**bestehend aus:**

strawatherm Stellantrieben 230 V, stromlos  
 geschlossen, mit Re-Open-Funktion  
 strawalogiX RT-STA Klemmleiste 230 V  
 mit individueller Zuordnung der  
 Stellantriebe zum Raumthermostat

**Hinweis:**

2-8 Hkr. max. Anschluss für  
 6 Raumthermostate  
 9-14 Hkr. max. Anschluss für  
 8 Raumthermostate



Hkr.	Warengruppe 520	FBH-63-H-WMZ-C80-E mit Elektrozubehör		FBH-63-H-W1-WMZ-C80-E mit Elektrozubehör		FBH-63-H-W2-WMZ-C80-E mit Elektrozubehör	
		Breite		Breite		Breite	
2	Artikelnummer	490	5201305302	575	5201306302	575	5201307302
	Listenpreis in €		569,50 €		671,40 €		742,80 €
3	Artikelnummer	575	5201305303	575	5201306303	575	5201307303
	Listenpreis in €		635,20 €		730,50 €		802,00 €
4	Artikelnummer	725	5201305304	725	5201306304	725	5201307304
	Listenpreis in €		719,80 €		818,50 €		890,00 €
5	Artikelnummer	725	5201305305	725	5201306305	725	5201307305
	Listenpreis in €		776,90 €		877,70 €		949,10 €
6	Artikelnummer	725	5201305306	725	5201306306	725	5201307306
	Listenpreis in €		833,90 €		936,80 €		1.008,30 €
7	Artikelnummer	875	5201305307	875	5201306307	875	5201307307
	Listenpreis in €		915,80 €		1.021,80 €		1.093,30 €
8	Artikelnummer	875	5201305308	875	5201306308	875	5201307308
	Listenpreis in €		972,80 €		1.081,00 €		1.152,50 €
9	Artikelnummer	875	5201305309	875	5201306309	875	5201307309
	Listenpreis in €		1.069,00 €		1.180,70 €		1.252,20 €
10	Artikelnummer	1025	5201305310	1025	5201306310	1025	5201307310
	Listenpreis in €		1.156,60 €		1.271,70 €		1.343,10 €
11	Artikelnummer	1025	5201305311	1025	5201306311	1025	5201307311
	Listenpreis in €		1.213,60 €		1.330,80 €		1.402,30 €
12	Artikelnummer	1025	5201305312	1025	5201306312	1025	5201307312
	Listenpreis in €		1.270,50 €		1.390,00 €		1.461,50 €
<b>direkt zum Datenblatt:</b>							

**Optionales  
 Zubehör mit  
 Mehrpreis**  
 siehe S. 1.18  
 (Achtung  
 eventuelle  
 Schrankgrößen-  
 änderung)

Zirkulationsventil  
 Flamco NexusValve  
 TW DN 15 50-60°C

50-000213  
**301,80 €**

Strangreguliertventil  
 Ballorex Vario DN  
 20

55-005181  
**107,50 €**

Differenzdruckreg-  
 ler Ballorex Delta  
 DN 20

55-005184  
**191,40 €**

Autoflow®

55-005007  
**171,60 €**

## 4.1 Comfort-Fußbodenheizkreis-Anschlussstationen

### 4.1.1 Comfort-Anschlussstationen FBH im Unterputzschrank C80

#### Comfort Anschlussstation FBH-63-V-WMZ-C80

**Beschreibung:**

Anschlussstation für Flächenheizung und -kühlung; im Unterputzschrank montierter Edelstahlverteiler mit regulierbaren Durchflussanzeigern und Thermostatventileinsätzen (30x1,5) und vertikale Anschlussgarnitur mit Wärmezählerverrohrung und optional mit Wasserzählereinbaustrecke für Trinkwasser kalt oder kalt + warm, Platzhaltung für Klemmleiste und Stellantriebe

**Auslegungsdaten:**

max. Volumenstrom: 2,14 m³/h  
max. Betriebstemperatur: 70 °C  
max. Betriebsdruck: 4 bar

**bestehend aus:**

**Edelstahlverteiler** e-class 63 (DN 32)  
SFEE-Ventil im VL- und RL-Balken  
VL-Balken mit Regolux DFA 0-3 l/min

RL-Balken mit THV-Einsätzen VA 30x1,5

**Anschlussgarnitur:**

Wärmezählerdistanzrohr 3/4" Länge 110 mm  
90°-Winkelanschlussstück und Kugelhahn DN 20 mit Fühlereinbaustück D = 5-5,2 mm M10x1 im Vor- und Rücklauf zweiter Kugelhahn DN 20 im Rücklauf

**Primäranschlüsse:**

links, vertikal mit 3/4" IG

**Sekundäranschlüsse:**

vertikal mit 3/4" AG und Konus

**optional mit:**

Wasserzählereinbaustrecke W1 oder W2 für Trinkwasser kalt oder kalt + warm  
je 2x DVGW-Kugelhahn DN 20  
je 1x Wasserzählerdistanzrohr 3/4"

Länge 110 mm, mit EPP-Dämmung, Anschluss horizontal mit 3/4" IG

**Comfort-Unterputzverteilerschrank C80** verzinkte Einbauzarge Tiefe 80 mm höhenverstellbare Füße bis 130 mm Frontblende mit Stecktür in weiß RAL 9016 mit Stecklaschen und Drehriegel  
Tiefe: 80 - 120 mm  
Höhe: 760 - 890 mm  
Nischeneinbauhöhe von OK FFB: 720 mm  
Nischeneinbaubreite Schrankbreite + 20 mm



Hkr.	Warengruppe 520	FBH-63-V-WMZ-C80 ohne Elektrozubehör		FBH-63-V-W1-WMZ-C80 ohne Elektrozubehör		FBH-63-V-W2-WMZ-C80 ohne Elektrozubehör	
		Breite		Breite		Breite	
2	Artikelnummer	435	5201400302	575	5201401302	575	5201402302
	Listenpreis in €		401,00 €		511,30 €		584,00 €
3	Artikelnummer	490	5201400303	575	5201401303	575	5201402303
	Listenpreis in €		445,00 €		550,80 €		623,50 €
4	Artikelnummer	490	5201400304	575	5201401304	575	5201402304
	Listenpreis in €		483,00 €		590,20 €		662,90 €
5	Artikelnummer	575	5201400305	575	5201401305	575	5201402305
	Listenpreis in €		529,60 €		629,60 €		702,40 €
6	Artikelnummer	725	5201400306	725	5201401306	725	5201402306
	Listenpreis in €		595,30 €		697,80 €		770,60 €
7	Artikelnummer	725	5201400307	725	5201401307	725	5201402307
	Listenpreis in €		633,40 €		737,30 €		810,00 €
8	Artikelnummer	725	5201400308	725	5201401308	725	5201402308
	Listenpreis in €		671,30 €		776,70 €		849,40 €
9	Artikelnummer	875	5201400309	875	5201401309	875	5201402309
	Listenpreis in €		734,30 €		842,10 €		914,80 €
10	Artikelnummer	875	5201400310	875	5201401310	875	5201402310
	Listenpreis in €		772,20 €		881,40 €		954,10 €
11	Artikelnummer	875	5201400311	875	5201401311	875	5201402311
	Listenpreis in €		810,30 €		920,90 €		993,60 €
12	Artikelnummer	1025	5201400312	1025	5201401312	1025	5201402312
	Listenpreis in €		878,80 €		992,10 €		1.064,80 €
<b>direkt zum Datenblatt:</b>							

**Optionales Zubehör mit Mehrpreis**  
siehe S. 1.18  
(Achtung eventuelle Schrankgrößenänderung)

Zirkulationsventil  
Flamco NexusValve  
TW DN 15 50-60°C



50-000213

**301,80 €**

Strangreguliertventil  
Ballorex Vario DN 20



55-005181

**107,50 €**

Differenzdruckregler  
Ballorex Delta  
DN 20



55-005184

**191,40 €**

Autoflow®



55-005007

**171,60 €**

**Comfort Anschlussstation FBH-63-V-WMZ-C80-E**

**Beschreibung:**

wie Comfort Anschlussstation  
 FBH-63-V-WMZ-C80  
 jedoch mit vormontierten und vorverdrahteten Stellantrieben auf vormontierter Klemmleiste

**bestehend aus:**

strawatherm Stellantrieben 230 V; stromlos geschlossen, mit Re-Open-Funktion  
 strawalogiX RT-STA Klemmleiste 230 V  
 mit individueller Zuordnung der Stellantriebe zum Raumthermostat



Hkr.	Warengruppe 520	FBH-63-V-WMZ-C80-E mit Elektrozubehör		FBH-63-V-W1-WMZ-C80-E mit Elektrozubehör		FBH-63-V-W2-WMZ-C80-E mit Elektrozubehör	
		Breite		Breite		Breite	
2	Artikelnummer	435	5201405302	575	5201406302	575	5201407302
	Listenpreis in €		620,00 €		738,70 €		811,40 €
3	Artikelnummer	490	5201405303	575	5201406303	575	5201407303
	Listenpreis in €		683,10 €		797,80 €		870,50 €
4	Artikelnummer	490	5201405304	575	5201406304	575	5201407304
	Listenpreis in €		740,10 €		857,00 €		929,60 €
5	Artikelnummer	575	5201405305	575	5201406305	575	5201407305
	Listenpreis in €		805,60 €		916,10 €		988,80 €
6	Artikelnummer	725	5201405306	725	5201406306	725	5201407306
	Listenpreis in €		890,40 €		1.004,10 €		1.076,80 €
7	Artikelnummer	725	5201405307	725	5201406307	725	5201407307
	Listenpreis in €		947,40 €		1.063,30 €		1.135,90 €
8	Artikelnummer	725	5201405308	725	5201406308	725	5201407308
	Listenpreis in €		1.004,40 €		1.122,30 €		1.195,00 €
9	Artikelnummer	875	5201405309	875	5201406309	875	5201407309
	Listenpreis in €		1.125,50 €		1.248,10 €		1.320,80 €
10	Artikelnummer	875	5201405310	875	5201406310	875	5201407310
	Listenpreis in €		1.182,40 €		1.307,10 €		1.379,80 €
11	Artikelnummer	875	5201405311	875	5201406311	875	5201407311
	Listenpreis in €		1.239,50 €		1.366,30 €		1.439,00 €
12	Artikelnummer	1025	5201405312	1025	5201406312	1025	5201407312
	Listenpreis in €		1.327,10 €		1.457,30 €		1.530,00 €
<b>direkt zum Datenblatt:</b>							

**Optionales Zubehör mit Mehrpreis**  
 siehe S. 1.18  
 (Achtung eventuelle Schrankgrößenänderung)

Zirkulationsventil  
 Flamco NexusValve  
 TW DN 15 50-60 °C

50-000213  
**301,80 €**

Strangreguliertventil  
 Ballorex Vario DN  
 20

55-005181  
**107,50 €**

Differenzdruckregler  
 Ballorex Delta  
 DN 20

55-005184  
**191,40 €**

Autoflow®

55-005007  
**171,60 €**

## 4.1 Comfort-Fußbodenheizkreis-Anschlussstationen

### 4.1.2 Comfort-Anschlussstationen FBH im Unterputzschrank C69

#### Comfort Anschlussstation FBH-63-V-WMZ-C69

**Beschreibung:**

Anschlussstation für Flächenheizung und -kühlung; im Unterputzschrank montierter Edelstahlverteiler mit regulierbaren Durchflussanzeigern und Thermostatventileinsätzen (30x1,5) und vertikale Anschlussgarnitur mit Wärmezählerverrohrung und optional mit Wasserzählereinbaustrecke für Trinkwasser kalt oder kalt + warm, Platzhaltung für Klemmleiste und Stellantriebe

**Auslegungsdaten:**

max. Volumenstrom: 2,14 m³/h  
 max. Betriebstemperatur: 70 °C  
 max. Betriebsdruck: 4 bar

**bestehend aus:**

**Edelstahlverteiler** e-class 63 (DN 32)  
 SFEE-Ventil im VL- und RL-Balken  
 VL-Balken mit Regolux DFA 0-3 l/min

RL-Balken mit THV-Einsätzen VA 30x1,5

**Anschlussgarnitur:**

Wärmezählerdistanzrohr 3/4" Länge 110 mm  
 90°-Winkelanschlussstück und Kugelhahn DN 20 mit Fühlereinbaustück D = 5-5,2 mm M10x1 im Vor- und Rücklauf zweiter Kugelhahn DN 20 im Rücklauf

**Primäranschlüsse:**

links, vertikal mit 3/4" IG

**Sekundäranschlüsse:**

vertikal mit 3/4" AG und Konus

**optional mit:**

Wasserzählereinbaustrecke W1 oder W2 für Trinkwasser kalt oder kalt + warm  
 je 2x DVGW-Kugelhahn DN 20  
 je 1x Wasserzählerdistanzrohr 3/4"

Länge 110 mm, mit EPP-Dämmung, Anschluss horizontal mit 3/4" IG

**Comfort-Unterputzverteilerschrank C69**  
 verzinkte Einbauzarge Tiefe 110 mm  
 höhenverstellbare Füße bis 130 mm  
 Frontblende mit Stecktür in weiß RAL 9016 mit Stecklaschen und Drehriegel  
 Tiefe: 110 - 150 mm  
 Höhe: 760 - 890 mm  
 Nischeneinbauhöhe von OK FFB: 720 mm  
 Nischeneinbaubreite Schrankbreite + 20 mm



Hkr.	Warengruppe 520	FBH-63-V-WMZ-C69 ohne Elektrozubehör		FBH-63-V-W1-WMZ-C69 ohne Elektrozubehör		FBH-63-V-W2-WMZ-C69 ohne Elektrozubehör	
		Breite		Breite		Breite	
2	Artikelnummer	435	5202400302	575	5202401302	575	5202402302
	Listenpreis in €		401,00 €		511,30 €		584,00 €
3	Artikelnummer	490	5202400303	575	5202401303	575	5202402303
	Listenpreis in €		445,00 €		550,80 €		623,50 €
4	Artikelnummer	490	5202400304	575	5202401304	575	5202402304
	Listenpreis in €		483,00 €		590,20 €		662,90 €
5	Artikelnummer	575	5202400305	575	5202401305	575	5202402305
	Listenpreis in €		529,60 €		629,60 €		702,40 €
6	Artikelnummer	725	5202400306	725	5202401306	725	5202402306
	Listenpreis in €		595,30 €		697,80 €		770,60 €
7	Artikelnummer	725	5202400307	725	5202401307	725	5202402307
	Listenpreis in €		633,40 €		737,30 €		810,00 €
8	Artikelnummer	725	5202400308	725	5202401308	725	5202402308
	Listenpreis in €		671,30 €		776,70 €		849,40 €
9	Artikelnummer	875	5202400309	875	5202401309	875	5202402309
	Listenpreis in €		734,30 €		842,10 €		914,80 €
10	Artikelnummer	875	5202400310	875	5202401310	875	5202402310
	Listenpreis in €		772,20 €		881,40 €		954,10 €
11	Artikelnummer	875	5202400311	875	5202401311	875	5202402311
	Listenpreis in €		810,30 €		920,90 €		993,60 €
12	Artikelnummer	1025	5202400312	1025	5202401312	1025	5202402312
	Listenpreis in €		878,80 €		992,10 €		1.064,80 €
<b>direkt zum Datenblatt:</b>							

**Optionales Zubehör mit Mehrpreis**  
 siehe S. 1.18  
 (Achtung eventuelle Schrankgrößenänderung)

Zirkulationsventil  
 Flamco NexusValve  
 TW DN 15 50-60 °C

50-000213  
**301,80 €**

Strangreguliertventil  
 Ballorex Vario DN 20

55-005181  
**107,50 €**

Differenzdruckregler  
 Ballorex Delta DN 20

55-005184  
**191,40 €**

Autoflow®

55-005007  
**171,60 €**

**Comfort Anschlussstation FBH-63-V-WMZ-C69-E**

**Beschreibung:**

wie Comfort Anschlussstation  
 FBH-63-V-WMZ-C69  
 jedoch mit vormontierten und vorverdrahteten Stellantrieben auf vormontierter Klemmleiste

**bestehend aus:**

strawatherm Stellantrieben 230 V; stromlos geschlossen, mit Re-Open-Funktion  
 strawalogiX RT-STA Klemmleiste 230 V  
 mit individueller Zuordnung der Stellantriebe zum Raumthermostat



Hkr.	Warengruppe 520	FBH-63-V-WMZ-C69-E mit Elektrozubehör		FBH-63-V-W1-WMZ-C69-E mit Elektrozubehör		FBH-63-V-W2-WMZ-C69-E mit Elektrozubehör	
		Breite		Breite		Breite	
2	Artikelnummer	435	5202405302	575	5202406302	575	5202407302
	Listenpreis in €		620,00 €		738,70 €		811,40 €
3	Artikelnummer	490	5202405303	575	5202406303	575	5202407303
	Listenpreis in €		683,10 €		797,80 €		870,50 €
4	Artikelnummer	490	5202405304	575	5202406304	575	5202407304
	Listenpreis in €		740,10 €		857,00 €		929,60 €
5	Artikelnummer	575	5202405305	575	5202406305	575	5202407305
	Listenpreis in €		805,60 €		916,10 €		988,80 €
6	Artikelnummer	725	5202405306	725	5202406306	725	5202407306
	Listenpreis in €		890,40 €		1.004,10 €		1.076,80 €
7	Artikelnummer	725	5202405307	725	5202406307	725	5202407307
	Listenpreis in €		947,40 €		1.063,30 €		1.135,90 €
8	Artikelnummer	725	5202405308	725	5202406308	725	5202407308
	Listenpreis in €		1.004,40 €		1.122,30 €		1.195,00 €
9	Artikelnummer	875	5202405309	875	5202406309	875	5202407309
	Listenpreis in €		1.125,50 €		1.248,10 €		1.320,80 €
10	Artikelnummer	875	5202405310	875	5202406310	875	5202407310
	Listenpreis in €		1.182,40 €		1.307,10 €		1.379,80 €
11	Artikelnummer	875	5202405311	875	5202406311	875	5202407311
	Listenpreis in €		1.239,50 €		1.366,30 €		1.439,00 €
12	Artikelnummer	1025	5202405312	1025	5202406312	1025	5202407312
	Listenpreis in €		1.327,10 €		1.457,30 €		1.530,00 €
<b>direkt zum Datenblatt:</b>							

**Optionales Zubehör mit Mehrpreis**  
 siehe S. 1.18  
 (Achtung eventuelle Schrankgrößenänderung)

Zirkulationsventil  
 Flamco NexusValve  
 TW DN 15 50-60 °C



50-000213  
**301,80 €**

Strangreguliertventil  
 Ballorex Vario DN 20



55-005181  
**107,50 €**

Differenzdruckregler  
 Ballorex Delta DN 20



55-005184  
**191,40 €**

Autoflow®



55-005007  
**171,60 €**

## 4.1 Comfort-Fußbodenheizkreis-Anschlussstationen

### 4.1.3 Comfort-Anschlussstationen FBH im Aufputzschrank CA

#### Comfort Anschlussstation FBH-63-V-CA

##### Beschreibung:

Anschlussstation für Flächenheizung im Aufputzschrank montierter Edelstahlverteiler mit regulierbaren Durchflussanzeigern und Thermostatventileinsätzen (30x1,5), vertikale Anschlussgarnitur ohne Wärmezählerverrohrung, optional mit vormontierten und vorverdrahteten Stellantrieben auf vormontierter Klemmleiste

##### Auslegungsdaten:

max. Volumenstrom: 2,14 m<sup>3</sup>/h  
max. Betriebstemperatur: 70 °C  
max. Betriebsdruck: 4 bar

##### bestehend aus:

Edelstahlverteiler e-class 63 (DN 32)  
SFEE-Ventil im VL- und RL-Balken  
VL-Balken mit Regolux DFA 0-3 l/min  
RL-Balken mit THV-Einsätzen VA 30x1,5

##### Anschlussgarnitur

2x 90° Anschlusswinkel und  
2x Kugelhahn DN 20

##### Primäranschlüsse:

links, vertikal mit 3/4" IG

##### Sekundäranschlüsse:

vertikal mit 3/4" AG und Konus

##### optional mit:

Wasserzählereinbaustrecke W1 oder W2 für Trinkwasser kalt oder kalt + warm je 2x DVGW-Kugelhahn DN 20 je 1x Wasserzählerdistanzrohr 3/4" Länge 110 mm, mit EPP-Dämmung, Anschluss horizontal mit 3/4" IG

##### Comfort-Aufputzverteilerschrank CA

höhenverstellbare Füße bis 130 mm kompletter Schrank mit Stecktür in weiß RAL 9016 und Drehriegel  
Tiefe: 125 mm  
Höhe: 710 - 840 mm  
OK FFB: 700 mm  
optional:  
strawatherm Stellantrieben 230 V stromlos geschlossen, mit Re-Open-Funktion  
strawalogiX RT-STA Klemmleiste 230 V mit individueller Zuordnung der Stellantriebe zum Raumthermostat



Hkr.	Schrankbreite B in mm	Warengruppe 520	FBH-63-V-CA ohne Elektrozubehör	FBH-63-V-CA-E mit Elektrozubehör
2	442	Artikelnummer	5203200302	5203205302
		Listenpreis in €	400,30 €	617,20 €
3	442	Artikelnummer	5203200303	5203205303
		Listenpreis in €	437,90 €	673,70 €
4	496	Artikelnummer	5203200304	5203205304
		Listenpreis in €	484,40 €	739,00 €
5	582	Artikelnummer	5203200305	5203205305
		Listenpreis in €	533,30 €	806,70 €
6	582	Artikelnummer	5203200306	5203205306
		Listenpreis in €	570,90 €	863,20 €
7	732	Artikelnummer	5203200307	5203205307
		Listenpreis in €	626,20 €	937,20 €
8	732	Artikelnummer	5203200308	5203205308
		Listenpreis in €	663,80 €	993,70 €
9	732	Artikelnummer	5203200309	5203205309
		Listenpreis in €	701,40 €	1.089,00 €
10	882	Artikelnummer	5203200310	5203205310
		Listenpreis in €	770,80 €	1.177,20 €
11	882	Artikelnummer	5203200311	5203205311
		Listenpreis in €	808,50 €	1.233,60 €
12	882	Artikelnummer	5203200312	5203205312
		Listenpreis in €	846,10 €	1.290,10 €
direkt zum Datenblatt:				

**Optionales Zubehör mit Mehrpreis**  
siehe S. 1.18  
(Achtung eventuelle Schrankgrößenänderung)

Strangreguliertventil Ballorex Vario DN 20



55-005181

107,50 €

Differenzdruckregler Ballorex Delta DN 20



55-005184

191,40 €

Autoflow®



55-005007

171,60 €



Regolux ® Durchflussanzeiger 0-3l/min (für e-class 63 im Vorlaufbalken)

Druckverlustdiagramm Regolux Durchflussanzeiger 0-3 l/min

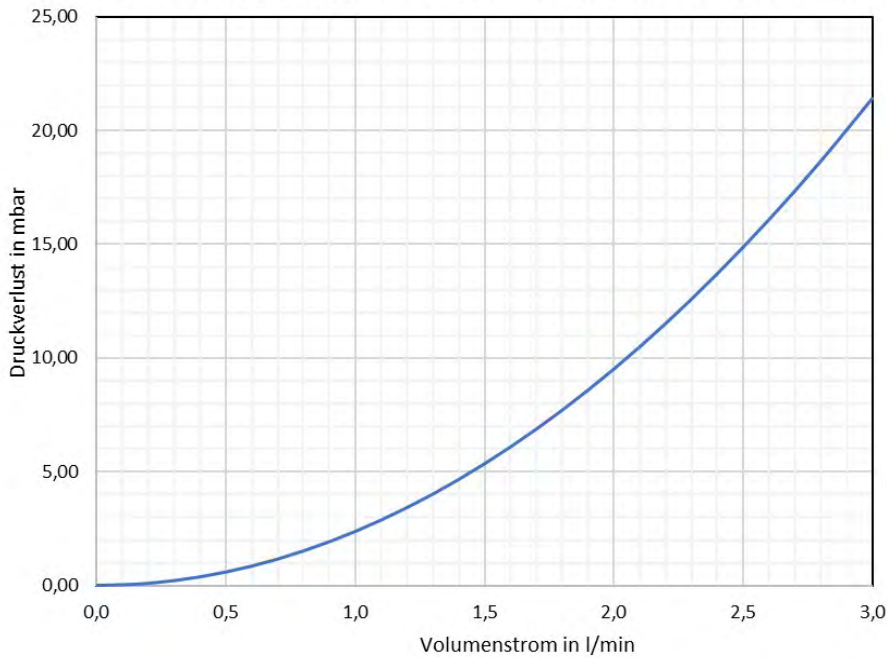

Regolux  
Durchflussanzeiger  
0-3 l/min Kvs=1,23



Thermostatventileinsatz VA (für e-class 53 und 63 im Rücklaufbalken)

— Kvs = 2,56 m<sup>3</sup>/h

Druckverlustdiagramm Thermostatventileinsatz VA-M30x1,5

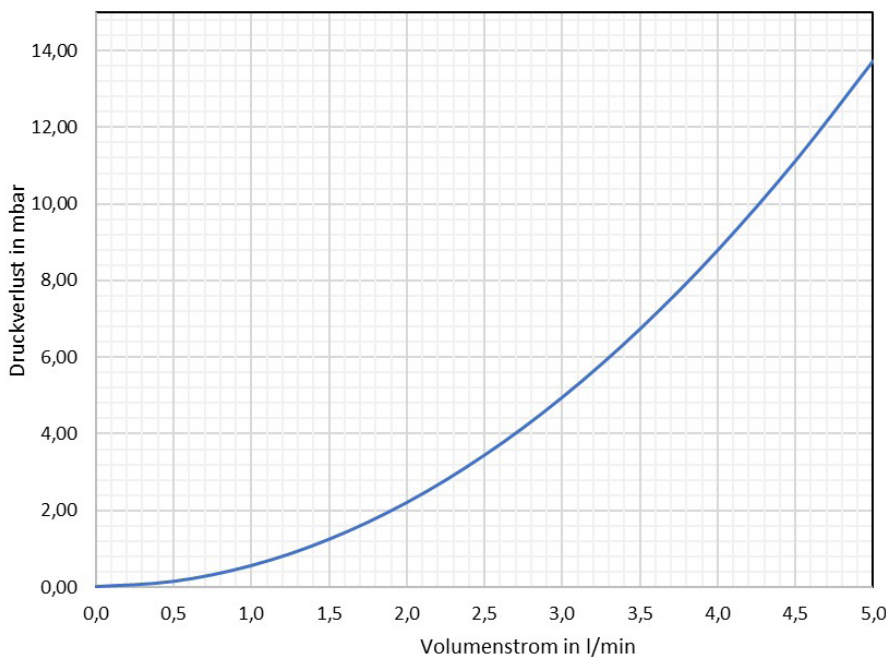

Thermostatventil-  
einsatz VA-M30x1,5  
Kvs = 2,56



## 4.1 Comfort-Fußbodenheizkreis-Anschlussstationen

### 4.1.3 Comfort-Anschlussstationen FBH im Aufputzschrank CA

#### Comfort Anschlussstation FBH-63-V-WMZ-CA

**Beschreibung:**

Anschlussstation für Flächenheizung und -kühlung, im Aufputzschrank montierter Edelstahlverteiler mit regulierbaren Durchflussanzeigern und Thermostatventileinsätzen (30x1,5) vertikale Anschlussgarnitur, mit Wärmezählerverrohrung optional mit Wasserzählereinbaustrecken für Trinkwasser kalt oder kalt + warm, Platzhaltung für Klemmleiste und Stellantriebe

**Auslegungsdaten:**

- max. Volumenstrom von 2,14 m³/h
- max. Betriebstemperatur 70 °C
- max. Betriebsdruck 4 bar

**bestehend aus:**

**Edelstahlverteiler** e-class 63 (DN 32)  
 SFEE-Ventil im VL- und RL-Balken  
 VL-Balken mit Regolux DFA 0-3 l/min  
 RL-Balken mit THV-Einsätzen VA 30x1,5

**Anschlussgarnitur:**

Wärmezählerdistanzrohr 3/4" Länge 110 mm  
 90°-Winkelanschlussstück und Kugelhahn DN 20 mit Fühlereinbaustück  
 D = 5-5,2 mm M10x1 im Vor- und Rücklauf  
 zweiter Kugelhahn DN 20 im Rücklauf

**Primäranschlüsse:**

links, vertikal mit 3/4" IG

**Sekundäranschlüsse:**

vertikal mit 3/4" AG und Konus

**Comfort-Aufputzverteilerschrank CA**

höhenverstellbare Füße bis 130 mm  
 kompletter Schrank mit Stecktür in weiß RAL 9016 und Drehriegel  
 Tiefe: 125 mm  
 Höhe: 710 - 840 mm  
 OK FFB: 700 mm

**optional mit:**

Wasserzählereinbaustrecke W1 oder W2 für Trinkwasser kalt oder kalt + warm je 2 x DVGW-Kugelhahn DN 20 je 1 x Wärmezählerdistanzrohr 3/4" Länge 110 mm, mit EPP-Dämmung, Anschluss vertikal mit 3/4" IG



Hkr.	Warengruppe 520	FBH-63-V-WMZ-CA ohne Elektrozubehör		FBH-63-V-W1-WMZ-CA ohne Elektrozubehör		FBH-63-V-W2-WMZ-CA ohne Elektrozubehör	
		Breite		Breite		Breite	
2	Artikelnummer	442	5203400302	582	5203401302	732	5203402302
	Listenpreis in €		440,50 €		542,30 €		632,20 €
3	Artikelnummer	442	5203400303	582	5203401303	732	5203402303
	Listenpreis in €		478,50 €		581,70 €		671,70 €
4	Artikelnummer	496	5203400304	732	5203401304	732	5203402304
	Listenpreis in €		525,40 €		639,70 €		711,00 €
5	Artikelnummer	582	5203400305	732	5203401305	882	5203402305
	Listenpreis in €		574,80 €		679,00 €		783,80 €
6	Artikelnummer	582	5203400306	732	5203401306	882	5203402306
	Listenpreis in €		612,80 €		718,40 €		823,20 €
7	Artikelnummer	732	5203400307	882	5203401307	882	5203402307
	Listenpreis in €		668,50 €		791,10 €		862,60 €
8	Artikelnummer	732	5203400308	882	5203401308	1032	5203402308
	Listenpreis in €		706,60 €		830,60 €		939,70 €
9	Artikelnummer	732	5203400309	882	5203401309	1032	5203402309
	Listenpreis in €		744,50 €		870,00 €		979,20 €
10	Artikelnummer	882	5203400310	1032	5203401310	1032	5203402310
	Listenpreis in €		814,60 €		947,10 €		1.018,60 €
11	Artikelnummer	882	5203400311	1032	5203401311	1182	5203402311
	Listenpreis in €		852,70 €		986,60 €		1.087,20 €
12	Artikelnummer	882	5203400312	1032	5203401312	1182	5203402312
	Listenpreis in €		890,60 €		1.026,00 €		1.126,60 €
<b>direkt zum Datenblatt:</b>							

**Optionales Zubehör mit Mehrpreis**  
 siehe S. 1.18  
 (Achtung eventuelle Schrankgrößenänderung)

Zirkulationsventil Flamco NexusValve TW DN 15 50-60 °C

50-000213  
**301,80 €**

Strangreguliertventil Ballorex Vario DN 20

55-005181  
**107,50 €**

Differenzdruckregler Ballorex Delta DN 20

55-005184  
**191,40 €**

Autoflow®

55-005007  
**171,60 €**

**Comfort Anschlussstation FBH-63-V-WMZ-CA-E**



**Beschreibung:**

wie Comfort Anschlussstation  
 FBH-63-V-WMZ-CA  
 jedoch mit vormontierten und  
 vorverdrahteten Stellantrieben auf  
 vormontierter Klemmleiste

**bestehend aus:**

strawatherm Stellantrieben 230 V  
 stromlos geschlossen, mit Re-Open-Funktion  
 strawalogiX RT-STA Klemmleiste 230 V  
 mit individueller Zuordnung der  
 Stellantriebe zum Raumthermostat



Hkr.	Warengruppe 520	FBH-63-V-WMZ-CA-E mit Elektrozubehör		FBH-63-V-W1-WMZ-CA-E mit Elektrozubehör		FBH-63-V-W2-WMZ-CA-E mit Elektrozubehör	
		Breite		Breite		Breite	
2	Artikelnummer	442	5203405302	582	5203406302	732	5203407302
	Listenpreis in €		659,50 €		769,60 €		859,50 €
3	Artikelnummer	442	5203405303	582	5203406303	732	5203407303
	Listenpreis in €		716,60 €		828,70 €		918,70 €
4	Artikelnummer	496	5203405304	732	5203406304	732	5203407304
	Listenpreis in €		782,50 €		906,40 €		977,80 €
5	Artikelnummer	582	5203405305	732	5203406305	882	5203407305
	Listenpreis in €		850,90 €		965,50 €		1.070,20 €
6	Artikelnummer	582	5203405306	732	5203406306	882	5203407306
	Listenpreis in €		907,80 €		1.024,70 €		1.129,40 €
7	Artikelnummer	732	5203405307	882	5203406307	882	5203407307
	Listenpreis in €		982,60 €		1.117,10 €		1.188,60 €
8	Artikelnummer	732	5203405308	882	5203406308	1032	5203407308
	Listenpreis in €		1.039,60 €		1.176,20 €		1.285,40 €
9	Artikelnummer	732	5203405309	882	5203406309	1032	5203407309
	Listenpreis in €		1.135,80 €		1.276,00 €		1.385,10 €
10	Artikelnummer	882	5203405310	1032	5203406310	1032	5203407310
	Listenpreis in €		1.224,80 €		1.372,80 €		1.444,30 €
11	Artikelnummer	882	5203405311	1032	5203406311	1182	5203407311
	Listenpreis in €		1.281,90 €		1.432,00 €		1.532,60 €
12	Artikelnummer	882	5203405312	1032	5203406312	1182	5203407312
	Listenpreis in €		1.338,90 €		1.491,20 €		1.591,80 €
<b>direkt zum Datenblatt:</b>							

**Optionales  
 Zubehör mit  
 Mehrpreis**  
 siehe S. 1.18  
 (Achtung  
 eventuelle  
 Schrankgrößen-  
 änderung)



50-000213  
**301,80 €**



55-005181  
**107,50 €**



55-005184  
**191,40 €**

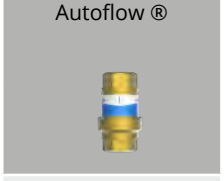

55-005007  
**171,60 €**

## 4.2 Comfort-Festwertregel-Anschlussstationen

### 4.2.1 Comfort-Regelstationen im Unterputzschrank C69

#### Comfort Regelstation FBR-63-H-C69

##### Beschreibung:

Regelstation für Flächenheizung mit Festwertregelung 20-50 °C im Unterputzschrank montierte Edelstahlverteiler mit regulierbaren Durchflussanzeigern und Thermostatventileinsätzen (30x1,5) und horizontaler Anschlussgarnitur ohne Wärmezählerverrohrung, optional vormontierte und vorverdrahtete Stellantriebe auf vormontierter Klemmleiste

##### Auslegungsdaten:

ausreichend für ca. 200 m<sup>2</sup> beheizte Fläche, abhängig vom Wärmebedarf  
max. Volumenstrom: 2,14 m<sup>3</sup>/h  
max. Primär-Betriebstemperatur: 80 °C  
max. Sekundär-Betriebstemperatur: 50 °C  
max. Betriebsdruck: 4 bar

##### bestehend aus

##### Regelgruppe:

Regelventil mit Tauchfühler 20 - 50 °C  
Temperaturbegrenzer fix auf 60 °C  
Beimischung aus Sekundärkreislauf über Regulierventil, Thermometer 0 - 60 °C  
Pumpe Grundfos UPM3 Auto 15-50 130 (alternativ: Pumpe Wilo Para 15-130/6-43/SC-12)  
Rückschlagventil im Sekundärkreis

##### Edelstahlverteiler:

e-class 63 (DN 32)  
SFE-Ventil im VL- und RL-Balken  
VL-Balken mit Regolux DFA 0-3 l/min  
RL-Balken mit THV-Einsätzen VA 30x1,5

##### Anschlussgarnitur:

2x Kugelhahn DN 20

##### Primäranschlüsse:

links, horizontal mit 3/4" IG

##### Sekundäranschlüsse:

vertikal mit 3/4" AG und Konus

##### Comfort-Unterputzverteilerschrank C69

verzinkte Einbauzarge Tiefe 110 mm  
höhenverstellbare FüÙe bis 130 mm  
Frontblende mit Stecktür in weiß RAL 9016 mit Stecklaschen und Drehriegel  
Tiefe: 110 - 150 mm  
Höhe: 760 - 890 mm  
Nischeneinbauhöhe von OK FFB: 720 mm  
Nischeneinbaubreite Schrankbreite + 20 mm

##### optional:

strawatherm Stellantriebe 230 V  
stromlos geschlossen, mit Re-Open-Funktion  
strawalox RT-STA Klemmleiste 230 V mit individueller Zuordnung der Stellantriebe zum Raumthermostat



Hkr.	Schrankbreite B in mm	Warengruppe 530	FBR-63-H-C69 ohne Elektrozubehör	FBR-63-H-C69-E mit Elektrozubehör
2	725	Artikelnummer	5302100302	5302105302
		Listenpreis in €	1.172,20 €	1.393,20 €
3	725	Artikelnummer	5302100303	5302105303
		Listenpreis in €	1.210,50 €	1.450,80 €
4	725	Artikelnummer	5302100304	5302105304
		Listenpreis in €	1.248,90 €	1.508,40 €
5	725	Artikelnummer	5302100305	5302105305
		Listenpreis in €	1.287,20 €	1.565,80 €
6	875	Artikelnummer	5302100306	5302105306
		Listenpreis in €	1.350,80 €	1.648,50 €
7	875	Artikelnummer	5302100307	5302105307
		Listenpreis in €	1.389,10 €	1.706,10 €
8	875	Artikelnummer	5302100308	5302105308
		Listenpreis in €	1.427,50 €	1.763,70 €
9	1025	Artikelnummer	5302100309	5302105309
		Listenpreis in €	1.496,70 €	1.891,70 €
10	1025	Artikelnummer	5302100310	5302105310
		Listenpreis in €	1.535,10 €	1.949,20 €
11	1025	Artikelnummer	5302100311	5302105311
		Listenpreis in €	1.573,40 €	2.006,70 €
12	1175	Artikelnummer	5302100312	5302105312
		Listenpreis in €	1.657,10 €	2.109,50 €
direkt zum Datenblatt:				

**Optionales  
Zubehör mit  
Mehrpreis**  
siehe S. 1.18  
(Achtung  
eventuelle  
Schrankgrößen-  
änderung)

mit vertikaler  
Anschlussgarnitur

55E003300MP

54,20 €

Strangregulierventil  
Ballorex Vario DN  
20



55-005181

107,50 €

Differenzdruckregler  
Ballorex Delta  
DN 20



55-005184

191,40 €

Autoflow®



55-005007

171,60 €

**Comfort Regelstation FBR-63-V-CA**

**Beschreibung:**

Regelstation für Flächenheizung mit Festwertregelung 20-50 °C im Aufputzschrank montierte Regelgruppe mit Umwälzpumpe, Edelstahlverteiler mit regulierbaren Durchflussanzeigern und Thermostatventileinsätzen (30x1,5) und horizontaler Anschlussgarnitur ohne Wärmezählerverrohrung, optional vormontierte und vorverdrahtete Stellantriebe auf vormontierter Klemmleiste

**Auslegungsdaten:**

ausreichend für ca. 200 m<sup>2</sup> beheizte Fläche, abhängig vom Wärmebedarf  
max. Volumenstrom: 2,14 m<sup>3</sup>/h  
max. Primär-Betriebstemperatur: 80 °C  
max. Sekundär-Betriebstemperatur: 50 °C  
max. Betriebsdruck: 4 bar

**bestehend aus**

**Regelgruppe:**

Regelventil mit Tauchfühler 20 - 50 °C  
Temperaturbegrenzer fix auf 60 °C  
Beimischung aus Sekundärkreislauf über Regulierventil, Thermometer 0 - 60 °C  
Pumpe Grundfos UPM3 Auto 15-50 130 (alternativ: Pumpe Wilo Para 15-130/6-43/SC-12)  
Rückschlagventil im Sekundärkreis

**Edelstahlverteiler e-class 63 (DN 32)**

SFE-Ventil im VL- und RL-Balken  
VL-Balken mit Regolux DFA 0-3 l/min  
RL-Balken mit THV-Einsätzen VA 30x1,5

**Anschlussgarnitur:**

1x 90° Anschlusswinkel im RL und  
2x Kugelhahn DN 20

**Primäranschlüsse:**

links, vertikal mit 3/4" IG

**Sekundäranschlüsse:**

vertikal mit 3/4" AG und Konus

**Comfort-Aufputzverteilerschrank CA**

höhenverstellbare Füße bis 130 mm  
kompletter Schrank mit Stecktür in weiß RAL 9016 und Drehriegel  
Tiefe: 125 mm  
Höhe: 710 - 840 mm  
OK FFB: 700 mm

**optional:**

strawatherm Stellantriebe 230 V stromlos geschlossen, mit Re-Open-Funktion  
strawalogiX RT-STA Klemmleiste 230 V mit individueller Zuordnung der Stellantriebe zum Raumthermostat



**im Comfort AP-Schrank CA**

Hkr.	Schrankbreite B in mm	Warengruppe 530	FBR-63-V-CA ohne Elektrozubehör	FBR-63-V-CA-E mit Elektrozubehör
2	732	Artikelnummer	5303200302	5303205302
		Listenpreis in €	1.202,50 €	1.423,60 €
3	732	Artikelnummer	5303200303	5303205303
		Listenpreis in €	1.240,90 €	1.481,10 €
4	732	Artikelnummer	5303200304	5303205304
		Listenpreis in €	1.279,20 €	1.538,70 €
5	732	Artikelnummer	5303200305	5303205305
		Listenpreis in €	1.317,60 €	1.596,20 €
6	882	Artikelnummer	5303200306	5303205306
		Listenpreis in €	1.388,20 €	1.686,10 €
7	882	Artikelnummer	5303200307	5303205307
		Listenpreis in €	1.426,60 €	1.743,70 €
8	882	Artikelnummer	5303200308	5303205308
		Listenpreis in €	1.464,90 €	1.801,10 €
9	1032	Artikelnummer	5303200309	5303205309
		Listenpreis in €	1.539,90 €	1.934,90 €
10	1032	Artikelnummer	5303200310	5303205310
		Listenpreis in €	1.578,40 €	1.992,40 €
11	1032	Artikelnummer	5303200311	5303205311
		Listenpreis in €	1.616,70 €	2.050,00 €
12	1182	Artikelnummer	5303200312	5303205312
		Listenpreis in €	1.683,40 €	2.135,90 €
<b>direkt zum Datenblatt:</b>				

**Optionales Zubehör mit Mehrpreis**  
siehe S. 1.18  
(Achtung eventuelle Schrankgrößenänderung)

Strangregulierventil Ballorex Vario DN 20



55-005181  
107,50 €

Differenzdruckregler Ballorex Delta DN 20



55-005184  
191,40 €

Autoflow®



55-005007  
171,60 €

## 4.2 Comfort-Festwertregel-Anschlussstationen

### 4.2.1 Comfort-Regelstationen im Unterputzschrank C69

#### Comfort Regelstation FBR-63-H-WMZ-C69

**Beschreibung:**

Regelstation für Flächenheizung mit Festwertregelung 20 - 50 °C, im Unterputzschrank montierte Regelgruppe mit Umwälzpumpe, Edelstahlverteiler mit regulierbaren Durchflussanzeigern und Thermostatventileinsätzen (30x1,5) horizontale Anschlussgarnitur, mit Wärmezählerverrohrung, optional mit Wasserzählereinbaustrecken für Trinkwasser kalt oder kalt + warm, Platzhaltung für Klemmleiste und Stellantriebe

**Auslegungsdaten:**

ausreichend für ca. 200 m<sup>2</sup> beheizte Fläche, abhängig vom Wärmebedarf  
 max. Volumenstrom: 2,14 m<sup>3</sup>/h  
 max. Primär-Betriebstemperatur: 80 °C  
 max. Sekundär-Betriebstemperatur: 50 °C  
 max. Betriebsdruck: 4 bar

**bestehend aus**

**Regelgruppe:**

Regelventil mit Tauchfühler 20 - 50 °C  
 Temperaturbegrenzer fix auf 60 °C  
 Beimischung aus Sekundärkreislauf über Regulierventil, Thermometer 0 - 60 °C  
 Pumpe Grundfos UPM3 Auto 15-50 130 (alternativ: Pumpe Wilo Para 15-130/6-43/SC-12)  
 Rückschlagventil im Sekundärkreis

**Edelstahlverteiler e-class 63 (DN 32)**

SFE-Ventil im VL- und RL-Balken  
 VL-Balken mit Regolux DFA 0-3 l/min  
 RL-Balken mit THV-Einsätzen VA 30x1,5

**Anschlussgarnitur:**

Wärmezählerdistanzrohr 3/4" Länge 110 mm  
 Kugelhahn DN 20 mit Fühlereinbaustück D = 5-5,2 mm M10x1 im Vor- und Rücklauf  
 zweiter Kugelhahn DN 20 im Rücklauf

**Primäranschlüsse:**

links, horizontal mit 3/4" IG

**Sekundäranschlüsse:**

vertikal mit 3/4" AG und Konus

**Comfort-Unterputzverteilerschrank C69**

verzinkte Einbauzarge Tiefe 110 mm  
 höhenverstellbare FüÙe bis 130 mm  
 Frontblende mit Stecktür in weiß RAL 9016 mit Stecklaschen und Drehriegel  
 Tiefe: 110 - 150 mm  
 Höhe: 760 - 890 mm  
 Nischeneinbauhöhe von OK FFB: 720 mm  
 Nischeneinbaubreite Schrankbreite + 20 mm

**optional mit:**

Wasserzählereinbaustrecke W1 oder W2 für Trinkwasser kalt oder kalt + warm  
 je 2 x DVGW-Kugelhahn DN 20  
 je 1 x Wärmezählerdistanzrohr 3/4" Länge 110 mm, mit EPP-Dämmung, Anschluss horizontal mit 3/4" IG

mit vertikaler Anschlussgarnitur  
 55E003300MP  
 54,20 €



**Optionales Zubehör mit Mehrpreis**  
 siehe S. 1.18  
 (Achtung eventuelle Schrankgrößenänderung)

Hkr.	Schrankbreite B in mm	Warengruppe 530	FBR-63-H-WMZ-C69 ohne Elektrozubehör	FBR-63-H-W1-WMZ-C69 ohne Elektrozubehör	FBR-63-H-W2-WMZ-C69 ohne Elektrozubehör
2	875	Artikelnummer	5302300302	5302301302	5302302302
		Listenpreis in €	1.243,30 €	1.349,70 €	1.419,90 €
3	875	Artikelnummer	5302300303	5302301303	5302302303
		Listenpreis in €	1.281,80 €	1.389,10 €	1.459,40 €
4	875	Artikelnummer	5302300304	5302301304	5302302304
		Listenpreis in €	1.320,10 €	1.428,60 €	1.498,80 €
5	875	Artikelnummer	5302300305	5302301305	5302302305
		Listenpreis in €	1.358,40 €	1.468,00 €	1.538,20 €
6	1025	Artikelnummer	5302300306	5302301306	5302302306
		Listenpreis in €	1.427,70 €	1.539,20 €	1.609,40 €
7	1025	Artikelnummer	5302300307	5302301307	5302302307
		Listenpreis in €	1.466,00 €	1.578,60 €	1.648,80 €
8	1025	Artikelnummer	5302300308	5302301308	5302302308
		Listenpreis in €	1.504,40 €	1.618,10 €	1.688,30 €
9	1175	Artikelnummer	5302300309	5302301309	5302302309
		Listenpreis in €	1.588,10 €	1.704,00 €	1.774,30 €
10	1175	Artikelnummer	5302300310	5302301310	5302302310
		Listenpreis in €	1.626,40 €	1.743,50 €	1.813,70 €
11	1175	Artikelnummer	5302300311	5302301311	5302302311
		Listenpreis in €	1.664,80 €	1.782,90 €	1.853,20 €
12	1475	Artikelnummer	5302300312	5302301312	5302302312
		Listenpreis in €	1.765,00 €	1.886,00 €	1.956,10 €

Zirkulationsventil Flamco NexusValve TW DN 15 50-60 °C



50-000213

301,80 €

Strangreguliertventil Ballorex Vario DN 20



55-005181

107,50 €

Differenzdruckregler Ballorex Delta DN 20



55-005184

191,40 €

Autoflow®



55-005007

171,60 €

[direkt zum Datenblatt:](#)



**Comfort Regelstation FBR-63-H-WMZ-C69-E**

**Beschreibung:**

wie Comfort Regelstation  
 FBR-63-H-WMZ-C69  
 jedoch mit vormontierten und  
 vorverdrahteten Stellantrieben auf  
 vormontierter Klemmleiste

**bestehend aus:**

strawatherm Stellantrieben 230 V  
 stromlos geschlossen,  
 mit Re-Open-Funktion,  
 strawalogiX RT-STA Klemmleiste 230 V  
 mit individueller Zuordnung der  
 Stellantriebe zum Raumthermostat

mit vertikaler  
 Anschlussgarnitur  
 55E003300MP  
 54,20 €



**Optionales  
 Zubehör mit  
 Mehrpreis**  
 siehe S. 1.18  
 (Achtung  
 eventuelle  
 Schrankgrößen-  
 änderung)

Hkr.	Schrank- breite B in mm	Warengruppe 530	FBR-63-H-WMZ-C69-E mit Elektrozubehör	FBR-63-H-W1-WMZ-C69-E mit Elektrozubehör	FBR-63-H-W2-WMZ-C69-E mit Elektrozuehör
2	875	Artikelnummer	5302305302	5302306302	5302307302
		Listenpreis in €	1.464,50 €	1.577,00 €	1.647,30 €
3	875	Artikelnummer	5302305303	5302306303	5302307303
		Listenpreis in €	1.522,10 €	1.636,10 €	1.706,40 €
4	875	Artikelnummer	5302305304	5302306304	5302307304
		Listenpreis in €	1.579,50 €	1.695,30 €	1.765,50 €
5	875	Artikelnummer	5302305305	5302306305	5302307305
		Listenpreis in €	1.637,10 €	1.754,40 €	1.824,70 €
6	1025	Artikelnummer	5302305306	5302306306	5302307306
		Listenpreis in €	1.725,50 €	1.845,40 €	1.915,70 €
7	1025	Artikelnummer	5302305307	5302306307	5302307307
		Listenpreis in €	1.783,00 €	1.904,50 €	1.974,70 €
8	1025	Artikelnummer	5302305308	5302306308	5302307308
		Listenpreis in €	1.840,60 €	1.963,60 €	2.033,90 €
9	1175	Artikelnummer	5302305309	5302306309	5302307309
		Listenpreis in €	1.982,90 €	2.110,00 €	2.180,30 €
10	1175	Artikelnummer	5302305310	5302306310	5302307310
		Listenpreis in €	2.040,50 €	2.169,20 €	2.239,40 €
11	1175	Artikelnummer	5302305311	5302306311	5302307311
		Listenpreis in €	2.098,10 €	2.228,30 €	2.298,60 €
12	1475	Artikelnummer	5302305312	5302306312	5302307312
		Listenpreis in €	2.217,40 €	2.351,00 €	2.421,30 €

Zirkulationsventil  
 Flamco NexusValve  
 TW DN 15 50-60 °C



50-000213  
 301,80 €

Strangregulierventil  
 Ballorex Vario DN  
 20



55-005181  
 107,50 €

Differenzdruckreg-  
 ler Ballorex Delta  
 DN 20



55-005184  
 191,40 €

Autoflow®



55-005007  
 171,60 €

**direkt zum Datenblatt:**





## 4.2 Comfort-Festwertregel-Anschlussstationen

### 4.2.2 Comfort-Regelstationen im Aufputzschrank CA

#### Comfort Regelstation FBR-63-V-WMZ-CA

##### Beschreibung:

Regelstation für Flächenheizung mit Festwertregelung 20-50 °C im Aufputzschrank montierte Regelgruppe mit Umwälzpumpe, Edelstahlverteiler mit regulierbaren Durchflussanzeigern und Thermostatventileinsätzen (30x1,5) vertikale Anschlussgarnitur, mit Wärmezählerverrohrung, optional mit Wasserzählereinbaustrecken für Trinkwasser kalt oder kalt + warm. Platzhaltung für Klemmleiste und Stellantriebe

##### Auslegungsdaten:

ausreichend für ca. 200 m<sup>2</sup> beheizte Fläche, abhängig vom Wärmebedarf  
max. Volumenstrom: 2,14 m<sup>3</sup>/h  
max. Primär-Betriebstemperatur: 80 °C  
max. Sekundär-Betriebstemperatur: 50 °C  
max. Betriebsdruck: 4 bar

##### bestehend aus

##### Regelgruppe:

Regelventil mit Tauchfühler 20 - 50 °C  
Temperaturbegrenzer fix auf 60 °C  
Beimischung aus Sekundärkreislauf über Regulierventil, Thermometer 0 - 60 °C  
Pumpe Grundfos UPM3 Auto 15-50 130 (alternativ: Pumpe Wilo Para 15-130/6-43/SC-12)  
Rückschlagventil im Sekundärkreis

##### Edelstahlverteiler e-class 63 (DN 32)

SFE-Ventil im VL- und RL-Balken  
VL-Balken mit Regolux DFA 0-3 l/min  
RL-Balken mit THV-Einsätzen VA 30x1,5

##### Anschlussgarnitur:

Wärmezählerdistanzrohr 3/4" Länge 110 mm  
1x 90° Winkelanschlussstück im RL  
Kugelhahn DN 20 mit Fühlereinbaustück D = 5-5,2 mm M10x1 im Vor- und Rücklauf  
zweiter Kugelhahn DN 20 im Rücklauf

##### Primäranschlüsse:

links, vertikal mit 3/4" IG

##### Sekundäranschlüsse:

vertikal mit 3/4" AG und Konus

##### Comfort-Aufputzverteilerschrank CA

höhenverstellbare Füße bis 130 mm  
kompletter Schrank mit Stecktür in weiß RAL 9016 und Drehriegel  
Tiefe: 125 mm  
Höhe: 710 - 840 mm  
OK FFB: 700 mm

##### optional mit:

Wasserzählereinbaustrecke W1 oder W2 für Trinkwasser kalt oder kalt + warm  
je 2 x DVGW-Kugelhahn DN 20  
je 1 x Wasserzählerdistanzrohr 3/4" Länge 110 mm, mit EPP-Dämmung, Anschluss vertikal mit 3/4" IG



Hkr.	Warengruppe 530	FBR-63-V-WMZ-CA ohne Elektrozubehör		FBR-63-V-W1-WMZ-CA ohne Elektrozubehör		FBR-63-V-W2-WMZ-CA ohne Elektrozubehör	
		Breite		Breite		Breite	
2	Artikelnummer	882	5303400302	882	5303401302	1032	5303402302
	Listenpreis in €		1.285,70 €		1.389,50 €		1.496,20 €
3	Artikelnummer	882	5303400303	882	5303401303	1032	5303402303
	Listenpreis in €		1.324,00 €		1.428,90 €		1.535,60 €
4	Artikelnummer	882	5303400304	1032	5303401304	1182	5303402304
	Listenpreis in €		1.362,30 €		1.506,00 €		1.604,20 €
5	Artikelnummer	882	5303400305	1032	5303401305	1182	5303402305
	Listenpreis in €		1.400,70 €		1.545,50 €		1.643,70 €
6	Artikelnummer	882	5303400306	1032	5303401306	1182	5303402306
	Listenpreis in €		1.439,00 €		1.584,90 €		1.683,10 €
7	Artikelnummer	1032	5303400307	1182	5303401307	1482	5303402307
	Listenpreis in €		1.514,20 €		1.653,50 €		1.781,30 €
8	Artikelnummer	1032	5303400308	1182	5303401308	1482	5303402308
	Listenpreis in €		1.552,50 €		1.693,00 €		1.820,70 €
9	Artikelnummer	1032	5303400309	1182	5303401309	1482	5303402309
	Listenpreis in €		1.590,80 €		1.732,40 €		1.860,20 €
10	Artikelnummer	1182	5303400310	1482	5303401310	1482	5303402310
	Listenpreis in €		1.657,50 €		1.830,60 €		1.899,60 €
11	Artikelnummer	1182	5303400311	1482	5303401311	1482	5303402311
	Listenpreis in €		1.696,00 €		1.870,00 €		1.939,00 €
12	Artikelnummer	1182	5303400312	1482	5303401312	1482	5303402312
	Listenpreis in €		1.734,30 €		1.909,50 €		1.978,50 €
direkt zum Datenblatt:							

**Optionales  
Zubehör mit  
Mehrpreis**  
siehe S. 1.18  
(Achtung  
eventuelle  
Schrankgrößen-  
änderung)

Zirkulationsventil  
Flamco NexusValve  
TW DN 15 50-60 °C



50-000213

**301,80 €**

Strangregulierventil  
Ballorex Vario DN  
20



55-005181

**107,50 €**

Differenzdruck-  
regler Ballorex  
Delta DN 20



55-005184

**191,40 €**

Autoflow®



55-005007

**171,60 €**



Comfort Regelstation FBR-63-V-WMZ-CA-E

**Beschreibung:**

wie Comfort Regelstation  
FBR-63-V-WMZ-CA  
jedoch mit vormontierten und  
vorverdrahteten Stellantrieben auf  
vormontierter Klemmleiste

**bestehend aus:**

strawatherm Stellantrieben 230 V  
stromlos geschlossen,  
mit Re-Open-Funktion,  
strawalogiX RT-STA Klemmleiste 230 V  
mit individueller Zuordnung der  
Stellantriebe zum Raumthermostat



Hkr.	Warengruppe 530	FBR-63-V-WMZ-CA-E mit Elektrozubehör		FBR-63-V-W1-WMZ-CA-E mit Elektrozubehör		FBR-63-V-W2-WMZ-CA-E mit Elektrozuehör	
		Breite		Breite		Breite	
2	Artikelnummer	882	5303405302	882	5303406302	1032	5303407302
	Listenpreis in €		1.506,80 €		1.616,80 €		1.723,50 €
3	Artikelnummer	882	5303405303	882	5303406303	1032	5303407303
	Listenpreis in €		1.564,30 €		1.676,00 €		1.782,70 €
4	Artikelnummer	882	5303405304	1032	5303406304	1182	5303407304
	Listenpreis in €		1.621,90 €		1.772,80 €		1.871,00 €
5	Artikelnummer	882	5303405305	1032	5303406305	1182	5303407305
	Listenpreis in €		1.679,40 €		1.831,90 €		1.930,20 €
6	Artikelnummer	882	5303405306	1032	5303406306	1182	5303407306
	Listenpreis in €		1.736,90 €		1.891,10 €		1.989,20 €
7	Artikelnummer	1032	5303405307	1182	5303406307	1482	5303407307
	Listenpreis in €		1.831,10 €		1.979,50 €		2.107,20 €
8	Artikelnummer	1032	5303405308	1182	5303406308	1482	5303407308
	Listenpreis in €		1.888,70 €		2.038,50 €		2.166,30 €
9	Artikelnummer	1032	5303405309	1182	5303406309	1482	5303407309
	Listenpreis in €		1.985,70 €		2.138,40 €		2.266,10 €
10	Artikelnummer	1182	5303405310	1482	5303406310	1482	5303407310
	Listenpreis in €		2.071,60 €		2.256,30 €		2.325,30 €
11	Artikelnummer	1182	5303405311	1482	5303406311	1482	5303407311
	Listenpreis in €		2.129,20 €		2.315,40 €		2.384,50 €
12	Artikelnummer	1182	5303405312	1482	5303406312	1482	5303407312
	Listenpreis in €		2.186,80 €		2.374,60 €		2.443,50 €
direkt zum Datenblatt:							

**Optionales  
Zubehör mit  
Mehrpreis**  
siehe S. 1.18  
(Achtung  
eventuelle  
Schrankgrößen-  
änderung)



50-000213  
301,80 €



55-005181  
107,50 €



55-005184  
191,40 €



55-005007  
171,60 €

## 4.3 Comfort-Festwertregel-Anschlussstationen mit Hochtemperaturabgang

### Comfort Kompakt-Regelstation FBR-63-HT1-H-C69

#### Beschreibung:

Kompakt-Regelstation für Flächenheizung mit Festwertregelung 20-50 °C und einem Hochtemperaturabgang für statische Heizflächen (z.B. Badheizkörper), im Unterputzschrank montierte Regelgruppe mit Umwälzpumpe, Edelstahlverteiler mit regulierbaren Durchflussanzeigern und Thermostatventileinsätzen (30x1,5) horizontale Anschlussgarnitur ohne Wärmezählerverrohrung, optional vormontierte und vorverdrahtete Stellantriebe auf vormontierter Klemmleiste

#### Auslegungsdaten:

ausreichend für ca. 200 m<sup>2</sup> beheizte Fläche, abhängig vom Wärmebedarf  
max. Volumenstrom: 2,14 m<sup>3</sup>/h  
max. Primär-Betriebstemperatur: 80 °C  
max. Sekundär-Betriebstemperatur: 50 °C  
max. Betriebsdruck: 4 bar

#### bestehend aus:

**HT1:** ein Hochtemperaturabgang Anschluss 3/4" AG und Konus  
VL: mit Handentlüfter  
RL: mit Regulierventil

#### Regelgruppe:

Regelventil mit Tauchfühler 20 - 50 °C  
Temperaturbegrenzer fix auf 60 °C  
Beimischung aus Sekundärkreislauf über Regulierventil, Thermometer 0 - 60 °C  
Pumpe Grundfos UPM3 Auto 15-50 130 (alternativ: Pumpe Wilo Para 15-130/6-43/SC-12)  
Rückschlagventil im Sekundärkreis

#### Edelstahlverteiler e-class 63 (DN 32)

SFE-Ventil im VL- und RL-Balken  
VL-Balken mit Regolux DFA 0-3 l/min  
RL-Balken mit THV-Einsätzen VA 30x1,5

#### Anschlussgarnitur

2x Kugelhahn DN 20

#### Primäranschlüsse:

links, horizontal mit 3/4" IG

#### Sekundäranschlüsse:

vertikal mit 3/4"AG und Konus

#### Comfort-Unterputzverteilerschrank C69

verzinkte Einbauzarge Tiefe 110 mm  
höhenverstellbare Füße bis 130 mm  
Frontblende mit Stecktür in weiß RAL 9016 mit Stecklaschen und Drehriegel  
Tiefe: 110 - 150 mm  
Höhe: 760 - 890 mm  
Nischeneinbauhöhe von OK FFB: 720 mm  
Nischeneinbaubreite Schrankbreite + 20 mm

#### optional:

strawatherm Stellantriebe 230 V  
stromlos geschlossen, mit Re-Open-Funktion,  
strawalogiX RT-STA Klemmleiste 230 V  
mit individueller Zuordnung der  
Stellantriebe zum Raumthermostat



#### 1 Hochtemperaturabgang

Hkr.	Schrankbreite B in mm	Warengruppe 531	FBR-63-HT1-H-C69 ohne Elektrozubehör	FBR-63-HT1-H-C69-E mit Elektrozubehör
2	725	Artikelnummer	5312100302	5312105302
		Listenpreis in €	1.217,20 €	1.438,40 €
3	725	Artikelnummer	5312100303	5312105303
		Listenpreis in €	1.255,50 €	1.495,90 €
4	725	Artikelnummer	5312100304	5312105304
		Listenpreis in €	1.294,00 €	1.553,40 €
5	875	Artikelnummer	5312100305	5312105305
		Listenpreis in €	1.357,50 €	1.636,10 €
6	875	Artikelnummer	5312100306	5312105306
		Listenpreis in €	1.395,80 €	1.693,70 €
7	875	Artikelnummer	5312100307	5312105307
		Listenpreis in €	1.434,10 €	1.751,20 €
8	875	Artikelnummer	5312100308	5312105308
		Listenpreis in €	1.472,50 €	1.808,70 €
9	1025	Artikelnummer	5312100309	5312105309
		Listenpreis in €	1.541,80 €	1.936,70 €
10	1025	Artikelnummer	5312100310	5312105310
		Listenpreis in €	1.580,20 €	1.994,30 €
11	1025	Artikelnummer	5312100311	5312105311
		Listenpreis in €	1.618,50 €	2.051,70 €
12	1175	Artikelnummer	5312100312	5312105312
		Listenpreis in €	1.702,20 €	2.154,70 €

[direkt zum Datenblatt:](#)



**Optionales Zubehör mit Mehrpreis**  
siehe S. 1.18  
(Achtung eventuelle Schrankgrößenänderung)

mit vertikaler Anschlussgarnitur

55E003300MP

54,20 €

Strangregulierventil Ballorex Vario DN 20



55-005181

107,50 €

Differenzdruckregler Ballorex Delta DN 20



55-005184

191,40 €

Autoflow®



55-005007

171,60 €

**Comfort Kompakt-Regelstation FBR-63-HT2-H-C69**

**Beschreibung:**

wie Comfort Kompakt-Regelstation  
FBR-63-HT1-H-C69  
jedoch mit zwei Hochtemperaturabgängen  
für statische Heizflächen (z.B. Badheizkörper)



2 Hochtemperaturabgänge

Hkr.	Schrankbreite B in mm	Warengruppe 532	FBR-63-HT2-H-C69 ohne Elektrozubehör	FBR-63-HT2-H-C69-E mit Elektrozubehör
2	725	Artikelnummer	5322100302	5322105302
		Listenpreis in €	1.245,40 €	1.466,50 €
3	725	Artikelnummer	5322100303	5322105303
		Listenpreis in €	1.283,80 €	1.524,10 €
4	875	Artikelnummer	5322100304	5322105304
		Listenpreis in €	1.347,20 €	1.606,70 €
5	875	Artikelnummer	5322100305	5322105305
		Listenpreis in €	1.385,70 €	1.664,30 €
6	875	Artikelnummer	5322100306	5322105306
		Listenpreis in €	1.424,00 €	1.721,80 €
7	875	Artikelnummer	5322100307	5322105307
		Listenpreis in €	1.462,40 €	1.779,30 €
8	1025	Artikelnummer	5322100308	5322105308
		Listenpreis in €	1.531,60 €	1.867,80 €
9	1025	Artikelnummer	5322100309	5322105309
		Listenpreis in €	1.570,00 €	1.964,80 €
10	1025	Artikelnummer	5322100310	5322105310
		Listenpreis in €	1.608,30 €	2.022,40 €
11	1175	Artikelnummer	5322100311	5322105311
		Listenpreis in €	1.692,00 €	2.125,20 €
12	1175	Artikelnummer	5322100312	5322105312
		Listenpreis in €	1.730,30 €	2.182,80 €
direkt zum Datenblatt:				

**Optionales Zubehör mit Mehrpreis**  
siehe S. 1.18  
(Achtung eventuelle Schrankgrößenänderung)

mit vertikaler Anschlussgarnitur  
55E003300MP  
**54,20 €**

Strangreguliertventil Ballorex Vario DN 20  
  
55-005181  
**107,50 €**

Differenzdruckregler Ballorex Delta DN 20  
  
55-005184  
**191,40 €**

Autoflow®  
  
55-005007  
**171,60 €**

## 4.3 Comfort-Festwertregel-Anschlussstationen mit Hochtemperaturabgang

### Comfort Kompakt-Regelstation FBR-63-HT1-H-WMZ-C69

#### Beschreibung:

Kompakt-Regelstation für Flächenheizung mit Festwertregelung 20-50 °C und einem Hochtemperaturabgang für statische Heizflächen (z.B. Badheizkörper), im Unterputzschrank montierte Regelgruppe mit Umwälzpumpe, Edelstahlverteiler mit regulierbaren Durchflussanzeigern und Thermostatventileinsätzen (30x1,5)

horizontale Anschlussgarnitur, mit Wärmezählerverrohrung, optional Wasserzählereinbaustrecken für Trinkwasser kalt oder kalt + warm, Platzhaltung für Klemmleiste und Stellantriebe

#### Auslegungsdaten:

ausreichend für ca. 200 m<sup>2</sup> beheizte Fläche, abhängig vom Wärmebedarf  
max. Volumenstrom: 2,14 m<sup>3</sup>/h  
max. Primär-Betriebstemperatur: 80 °C  
max. Sekundär-Betriebstemperatur: 50 °C  
max. Betriebsdruck: 4 bar

#### bestehend aus:

**HT1:** ein Hochtemperaturabgang

Anschluss 3/4" AG und Konus

**VL:** mit Handentlüfter

**RL:** mit Regulierventil

#### Regelgruppe:

Regelventil mit Tauchfühler 20 - 50 °C

Temperaturbegrenzer fix auf 60 °C

Beimischung aus Sekundärkreislauf

über Regulierventil, Thermometer 0 - 60 °C

Pumpe Grundfos UPM3 Auto 15-50 130 (alternativ: Pumpe Wilo Para 15-130/6-43/SC-12)

Rückschlagventil im Sekundärkreis

Rückschlagventil im Sekundärkreis

#### Edelstahlverteiler e-class 63 (DN 32)

SFE-Ventil im VL- und RL-Balken

VL-Balken mit Regolux DFA 0-3 l/min

RL-Balken mit THV-Einsätzen VA 30x1,5

#### Anschlussgarnitur:

Wärmezählerdistanzrohr 3/4" Länge 110 mm

Kugelhahn DN 20 mit Fühlereinbaustück

D = 5-5,2 mm M10x1 im Vor- und Rücklauf

zweiter Kugelhahn DN 20 im Rücklauf

#### Primäranschlüsse:

links, horizontal mit 3/4" IG

#### Sekundäranschlüsse:

vertikal mit 3/4" AG und Konus

#### Comfort-Unterputzverteilerschrank C69

verzinkte Einbauzarge Tiefe 110 mm

höhenverstellbare Füße bis 130 mm

Frontblende mit Stecktür in weiß RAL 9016

mit Stecklaschen und Drehriegel

Tiefe: 110 - 150 mm

Höhe: 760 - 890 mm

Nischeneinbauhöhe von OK FFB: 720 mm

Nischeneinbaubreite Schrankbreite + 20 mm

#### optional:

Wasserzählereinbaustrecke W1 oder W2

für Trinkwasser kalt oder kalt + warm

je 2 x DVGW-Kugelhahn DN 20

je 1 x Wasserzählerdistanzrohr 3/4"

Länge 110 mm, mit EPP-Dämmung,

Anschluss horizontal mit 3/4" IG

mit vertikaler  
Anschlussgarnitur  
mit WMZ

55E003301MP

54,20 €

#### 1 Hochtemperaturabgang

Hkr.	Schrankbreite B in mm	Warengruppe 531	FBR-63-HT1-H-WMZ-C69 ohne Elektrozubehör	FBR-63-HT1-H-W1-WMZ-C69 ohne Elektrozubehör	FBR-63-HT1-H-W2-WMZ-C69 ohne Elektrozubehör
2	875	Artikelnummer	5312300302	5312301302	5312302302
		Listenpreis in €	1.296,00 €	1.403,80 €	1.472,80 €
3	875	Artikelnummer	5312300303	5312301303	5312302303
		Listenpreis in €	1.334,30 €	1.443,20 €	1.512,20 €
4	875	Artikelnummer	5312300304	5312301304	5312302304
		Listenpreis in €	1.372,70 €	1.482,60 €	1.551,70 €
5	1025	Artikelnummer	5312300305	5312301305	5312302305
		Listenpreis in €	1.441,90 €	1.553,90 €	1.622,80 €
6	1025	Artikelnummer	5312300306	5312301306	5312302306
		Listenpreis in €	1.480,30 €	1.593,20 €	1.662,30 €
7	1025	Artikelnummer	5312300307	5312301307	5312302307
		Listenpreis in €	1.518,70 €	1.632,70 €	1.701,70 €
8	1175	Artikelnummer	5312300308	5312301308	5312302308
		Listenpreis in €	1.602,30 €	1.718,80 €	1.787,70 €
9	1175	Artikelnummer	5312300309	5312301309	5312302309
		Listenpreis in €	1.640,60 €	1.758,10 €	1.827,10 €
10	1175	Artikelnummer	5312300310	5312301310	5312302310
		Listenpreis in €	1.679,00 €	1.797,50 €	1.866,60 €
11	1475	Artikelnummer	5312300311	5312301311	5312302311
		Listenpreis in €	1.779,20 €	1.900,60 €	1.969,60 €
12	1475	Artikelnummer	5312300312	5312301312	5312302312
		Listenpreis in €	1.817,60 €	1.940,00 €	2.009,00 €

direkt zum Datenblatt:



**Optionales  
Zubehör mit  
Mehrpreis**  
siehe S. 1.18  
(Achtung  
eventuelle  
Schrankgrößen-  
änderung)

Zirkulationsventil  
Flamco NexusValve  
TW DN 15 50-60 °C



50-000213

301,80 €

Strangregulierventil  
Ballorex Vario DN  
20



55-005181

107,50 €

Differenzdruck-  
regler Ballorex  
Delta DN 20



55-005184

191,40 €

Autoflow®



55-005007

171,60 €

**Comfort Kompakt-Regelstation FBR-63-HT2-H-WMZ-C69**

**Beschreibung:**

wie Comfort Kompakt-Regelstation  
FBR-63-HT1-H-WMZ-C69  
jedoch mit zwei Hochtemperaturabgängen  
für statische Heizflächen (z.B. Badheizkörper)

mit vertikaler  
Anschlussgarnitur  
mit WMZ  
55E003301MP  
54,20 €



**Optionales  
Zubehör mit  
Mehrpreis**  
siehe S. 1.18  
(Achtung  
eventuelle  
Schrankgrößen-  
änderung)

2 Hochtemperaturabgänge

Hkr.	Warengruppe 532	Schrank- breite B in mm	FBR-63-HT2-H-WMZ-C69 ohne Elektrozubehör	FBR-63-HT2-H-W1- WMZ-C69 ohne Elektrozubehör	FBR-63-HT2-H-W2- WMZ-C69 ohne Elektrozubehör
2	Artikelnummer	875	5322300302	5322301302	5322302302
	Listenpreis in €		1.324,10 €	1.432,80 €	1.501,70 €
3	Artikelnummer	875	5322300303	5322301303	5322302303
	Listenpreis in €		1.362,50 €	1.472,10 €	1.541,20 €
4	Artikelnummer	1025	5322300304	5322301304	5322302304
	Listenpreis in €		1.431,80 €	1.543,40 €	1.612,40 €
5	Artikelnummer	1025	5322300305	5322301305	5322302305
	Listenpreis in €		1.470,10 €	1.582,80 €	1.651,80 €
6	Artikelnummer	1025	5322300306	5322301306	5322302306
	Listenpreis in €		1.508,50 €	1.622,30 €	1.691,30 €
7	Artikelnummer	1175	5322300307	5322301307	5322302307
	Listenpreis in €		1.592,20 €	1.708,20 €	1.777,30 €
8	Artikelnummer	1175	5322300308	5322301308	5322302308
	Listenpreis in €		1.630,50 €	1.747,70 €	1.816,70 €
9	Artikelnummer	1175	5322300309	5322301309	5322302309
	Listenpreis in €		1.668,90 €	1.787,10 €	1.856,10 €
10	Artikelnummer	1475	5322300310	5322301310	5322302310
	Listenpreis in €		1.769,00 €	1.890,10 €	1.959,10 €
11	Artikelnummer	1475	5322300311	5322301311	5322302311
	Listenpreis in €		1.807,30 €	1.929,50 €	1.998,50 €
12	Artikelnummer	1475	5322300312	5322301312	5322302312
	Listenpreis in €		1.845,80 €	1.969,00 €	2.038,00 €
direkt zum Datenblatt:					

Zirkulationsventil  
Flamco NexusValve  
TW DN 15 50-60 °C



50-000213

301,80 €

Strangregulierventil  
Ballorex Vario DN  
20



55-005181

107,50 €

Differenzdruck-  
regler Ballorex  
Delta DN 20



55-005184

191,40 €

Autoflow®



55-005007

171,60 €

### Comfort Kompakt-Regelstation FBR-63-HT1-H-WMZ-C69-E

#### Beschreibung:

Kompakt-Regelstation für Flächenheizung mit Festwertregelung 20-50 °C und einem Hochtemperaturabgang für statische Heizflächen (z.B. Badheizkörper), im Unterputzschrank montierte Regelgruppe mit Umwälzpumpe, Edelstahlverteiler mit regulierbaren Durchflussanzeigern und Thermostatventileinsätzen (30x1,5), horizontale Anschlussgarnitur, mit Wärmezählerverrohrung, vormontierte und vorverdrahtete Stellantriebe auf vormontierter Klemmleiste optional Wasserzählereinbaustrecken für Trinkwasser kalt oder kalt + warm

#### Auslegungsdaten:

ausreichend für ca. 200 m<sup>2</sup> beheizte Fläche, abhängig vom Wärmebedarf  
 max. Volumenstrom: 2,14 m<sup>3</sup>/h  
 max. Primär-Betriebstemperatur: 80 °C  
 max. Sekundär-Betriebstemperatur: 50 °C  
 max. Betriebsdruck: 4 bar

#### bestehend aus:

**HT1:** ein Hochtemperaturabgang Anschluss 3/4" AG und Konus  
 VL: mit Handentlüfter  
 RL: mit Regulierventil

#### Regelgruppe:

Regelventil mit Tauchfühler 20 - 50 °C  
 Temperaturbegrenzer fix auf 60 °C  
 Beimischung aus Sekundärkreislauf über Regulierventil, Thermometer 0 - 60 °C  
 Pumpe Grundfos UPM3 Auto 15-50 130 (alternativ: Pumpe Wilo Para 15-130/6-43/SC-12)  
 Rückschlagventil im Sekundärkreis

#### Edelstahlverteiler e-class 63 (DN 32)

SFE-Ventil im VL- und RL-Balken  
 VL-Balken mit Regolux DFA 0-3 l/min  
 RL-Balken mit THV-Einsätzen VA 30x1,5

#### Anschlussgarnitur:

Wärmezählerdistanzrohr 3/4" Länge 110 mm  
 Kugelhahn DN 20 mit Fühlereinbaustück  
 D = 5-5,2 mm M10x1 im Vor- und Rücklauf

zweiter Kugelhahn DN 20 im Rücklauf

#### Primäranschlüsse:

links, horizontal mit 3/4" IG

#### Sekundäranschlüsse:

vertikal mit 3/4" AG und Konus

#### Comfort-Unterputzverteilerschrank C69

verzinkte Einbauzarge Tiefe 110 mm  
 höhenverstellbare Füße bis 130 mm  
 Frontblende mit Stecktür in weiß RAL 9016 mit Stecklaschen und Drehriegel  
 Tiefe: 110-150 mm  
 Höhe: 760-890 mm  
 Nischeneinbauhöhe von OK FFB: 720 mm  
 Nischeneinbaubreite Schrankbreite + 20 mm

#### optional:

Wasserzählereinbaustrecke W1 oder W2 für Trinkwasser kalt oder kalt + warm  
 je 2 x DVGW-Kugelhahn DN 20  
 je 1 x Wasserzählerdistanzrohr 3/4" Länge 110 mm, mit EPP-Dämmung, Anschluss horizontal mit 3/4" IG

mit vertikaler Anschlussgarnitur mit WMZ

55E003301MP

54,20 €



**Optionales Zubehör mit Mehrpreis**  
 siehe S. 1.18  
 (Achtung eventuelle Schrankgrößenänderung)

#### 1 Hochtemperaturabgang

Hkr.	Warengruppe 531	Schrankbreite B in mm	FBR-63-HT1-H-WMZ-C69-E mit Elektrozubehör	FBR-63-HT1-H-W1-WMZ-C69-E mit Elektrozubehör	FBR-63-HT1-H-W2-WMZ-C69-E mit Elektrozubehör
2	Artikelnummer	875	5312305302	5312306302	5312307302
	Listenpreis in €		1.517,20 €	1.631,10 €	1.700,10 €
3	Artikelnummer	875	5312305303	5312306303	5312307303
	Listenpreis in €		1.574,60 €	1.690,30 €	1.759,20 €
4	Artikelnummer	875	5312305304	5312306304	5312307304
	Listenpreis in €		1.632,20 €	1.749,40 €	1.818,40 €
5	Artikelnummer	1025	5312305305	5312306305	5312307305
	Listenpreis in €		1.720,70 €	1.840,30 €	1.909,30 €
6	Artikelnummer	1025	5312305306	5312306306	5312307306
	Listenpreis in €		1.778,10 €	1.899,50 €	1.968,50 €
7	Artikelnummer	1025	5312305307	5312306307	5312307307
	Listenpreis in €		1.835,70 €	1.958,70 €	2.027,60 €
8	Artikelnummer	1175	5312305308	5312306308	5312307308
	Listenpreis in €		1.938,50 €	2.064,40 €	2.133,30 €
9	Artikelnummer	1175	5312305309	5312306309	5312307309
	Listenpreis in €		2.035,60 €	2.164,10 €	2.233,10 €
10	Artikelnummer	1175	5312305310	5312306310	5312307310
	Listenpreis in €		2.093,10 €	2.223,30 €	2.292,30 €
11	Artikelnummer	1475	5312305311	5312306311	5312307311
	Listenpreis in €		2.212,50 €	2.346,00 €	2.414,90 €
12	Artikelnummer	1475	5312305312	5312306312	5312307312
	Listenpreis in €		2.270,00 €	2.405,20 €	2.474,10 €

[direkt zum Datenblatt:](#)



Zirkulationsventil Flamco NexusValve TW DN 15 50-60 °C



50-000213

301,80 €

Strangregulierventil Ballorex Vario DN 20



55-005181

107,50 €

Differenzdruckregler Ballorex Delta DN 20



55-005184

191,40 €

Autoflow®



55-005007

171,60 €

**Comfort Kompakt-Regelstation FBR-63-HT2-H-WMZ-C69-E**

**Beschreibung:**

wie Comfort Kompakt-Regelstation  
FBR-63-HT1-H-WMZ-C69-E  
jedoch mit zwei Hochtemperaturabgängen  
für statische Heizflächen (z.B. Badheizkörper)

mit vertikaler  
Anschlussgarnitur  
mit WMZ  
55E003301MP  
54,20 €



**Optionales  
Zubehör mit  
Mehrpreis**  
siehe S. 1.18  
(Achtung  
eventuelle  
Schrankgrößen-  
änderung)

2 Hochtemperaturabgänge

Hkr.	Warengruppe 532	Schrank- breite B in mm	FBR-63-HT2-H-WMZ- C69-E mit Elektrozubehör	FBR-63-HT2-H-W1-WMZ- C69-E mit Elektrozubehör	FBR-63-HT2-H-W2-WMZ- C69-E mit Elektrozubehör
2	Artikelnummer	875	5322305302	5322306302	5322307302
	Listenpreis in €		1.545,30 €	1.660,00 €	1.729,10 €
3	Artikelnummer	875	5322305303	5322306303	5322307303
	Listenpreis in €		1.602,80 €	1.719,20 €	1.788,20 €
4	Artikelnummer	1025	5322305304	5322306304	5322307304
	Listenpreis in €		1.691,20 €	1.810,20 €	1.879,10 €
5	Artikelnummer	1025	5322305305	5322306305	5322307305
	Listenpreis in €		1.748,80 €	1.869,20 €	1.938,30 €
6	Artikelnummer	1025	5322305306	5322306306	5322307306
	Listenpreis in €		1.806,30 €	1.928,40 €	1.997,40 €
7	Artikelnummer	1175	5322305307	5322306307	5322307307
	Listenpreis in €		1.909,10 €	2.034,10 €	2.103,10 €
8	Artikelnummer	1175	5322305308	5322306308	5322307308
	Listenpreis in €		1.966,70 €	2.093,30 €	2.162,30 €
9	Artikelnummer	1175	5322305309	5322306309	5322307309
	Listenpreis in €		2.063,70 €	2.193,10 €	2.262,00 €
10	Artikelnummer	1475	5322305310	5322306310	5322307310
	Listenpreis in €		2.183,10 €	2.315,80 €	2.384,80 €
11	Artikelnummer	1475	5322305311	5322306311	5322307311
	Listenpreis in €		2.240,70 €	2.374,90 €	2.444,00 €
12	Artikelnummer	1475	5322305312	5322306312	5322307312
	Listenpreis in €		2.298,10 €	2.434,10 €	2.503,10 €
direkt zum Datenblatt:					

Zirkulationsventil  
Flamco NexusValve  
TW DN 15 50-60 °C



50-000213  
301,80 €

Strangreguliertventil  
Ballorex Vario DN  
20



55-005181  
107,50 €

Differenzdruck-  
regler Ballorex  
Delta DN 20



55-005184  
191,40 €

Autoflow®



55-005007  
171,60 €

### Comfort Regelstation FBR-S10-63-H-C69

#### Beschreibung:

Regelstation für Flächenheizung mit Systemtrennung und Festwertregelung 20-50 °C, im Unterputzschrank montierte Regelgruppe mit Umwälzpumpe, Edelstahlverteiler mit regulierbaren Durchflussanzeigern und Thermostatventileinsätzen (30x1,5), horizontale Anschlussgarnitur, ohne Wärmezählerverrohrung, optional vormontierte und vorverdrahtete Stellantriebe auf vormontierter Klemmleiste

#### Auslegungsdaten:

ausreichend für ca. 120 m<sup>2</sup> beheizte Fläche, abhängig vom Wärmebedarf  
 max. Volumenstrom: 2,14 m<sup>3</sup>/h  
 max. Wärmeleistung = 10 kW  
 max. Betriebsdruck primär = 10 bar  
 max. Betriebsdruck sekundär = 2,5 bar  
 max. Betriebstemperatur primär = 90 °C  
 max. Betriebstemperatur sekundär 50 °C  
 mindestens erforderlicher Differenzdruck primär = 200 mbar

#### bestehend aus Systemtrennung:

Primär- (Hochtemperaturkreis) und Sekundärkreis (Niedertemperaturkreis) der Flächenheizung sind voneinander durch kupfergelöteten Plattenwärmeübertrager getrennt, max. Wärmeleistung 10 kW, Manometer 0-4 bar im Vorlaufbalken des Sekundärkreises montiert, Sicherheitsventil DN 15 2,5 bar und Membranausdehnungsgefäß (MAG) über Panzerschlauch am Rücklaufbalken montiert, Position des MAG links neben dem Verteiler

#### Regelgruppe:

Regelventil mit Tauchfühler 20-50 °C  
 Temperaturbegrenzer fix auf 60 °C  
 Beimischung aus Sekundärkreislauf über Regulierventil, Thermometer 0 - 60 °C  
 Pumpe Grundfos UPM3 Auto 15-50 130 (alternativ: Pumpe Wilo Para 15-130/6-43/SC-12)  
 Rückschlagventil im Sekundärkreis

#### Edelstahlverteiler

e-class 63 (DN 32)  
 SFEE-Ventil im VL- und RL-Balken  
 VL-Balken mit Regolux DFA 0-3 l/min

RL-Balken mit THV-Einsätzen VA 30x1,5

#### Anschlussgarnitur:

2x Kugelhahn DN 20

#### Primäranschlüsse:

rechts, horizontal mit 3/4" IG

#### Sekundäranschlüsse:

vertikal mit 3/4" AG und Konus

#### Comfort-Unterputzverteilerschrank C69

verzinkte Einbauzarge Tiefe 110 mm  
 höhenverstellbare Füße bis 130 mm  
 Frontblende mit Stecktür in weiß RAL 9016 mit Stecklaschen und Drehriegel  
 Tiefe: 110 - 150 mm  
 Höhe: 760 - 890 mm  
 Nischeneinbauhöhe von OK FFB: 720 mm  
 Nischeneinbaubreite Schrankbreite + 20 mm

#### optional:

strawatherm Stellantriebe 230 V  
 stromlos geschlossen, mit Re-Open-Funktion,  
 strawalogix RT-STA Klemmleiste 230 V  
 mit individueller Zuordnung der Stellantriebe zum Raumthermostat



Hkr.	Warengruppe 550	Schrankbreite B in mm	FBR-S10-63-H-C69 ohne Elektrozubehör	FBR-S10-63-H-C69-E mit Elektrozubehör
2	Artikelnummer	1025	5502100302	5502105302
	Listenpreis in €		1.724,80 €	1.945,90 €
3	Artikelnummer	1025	5502100303	5502105303
	Listenpreis in €		1.763,10 €	2.003,50 €
4	Artikelnummer	1025	5502100304	5502105304
	Listenpreis in €		1.801,60 €	2.061,00 €
5	Artikelnummer	1175	5502100305	5502105305
	Listenpreis in €		1.885,10 €	2.163,90 €
6	Artikelnummer	1175	5502100306	5502105306
	Listenpreis in €		1.923,50 €	2.221,30 €
7	Artikelnummer	1175	5502100307	5502105307
	Listenpreis in €		1.961,80 €	2.278,90 €
8	Artikelnummer	1475	5502100308	5502105308
	Listenpreis in €		2.062,10 €	2.398,30 €
9	Artikelnummer	1475	5502100309	5502105309
	Listenpreis in €		2.100,40 €	2.495,30 €
10	Artikelnummer	1475	5502100310	5502105310
	Listenpreis in €		2.138,80 €	2.552,90 €
11	Artikelnummer	1475	5502100311	5502105311
	Listenpreis in €		2.177,10 €	2.610,40 €
12	Artikelnummer	1475	5502100312	5502105312
	Listenpreis in €		2.215,40 €	2.667,90 €
direkt zum Datenblatt:				

**Optionales Zubehör mit Mehrpreis**  
 siehe S. 1.18  
 (Achtung eventuelle Schrankgrößenänderung)

Strangreguliertventil Ballorex Vario DN 20



55-005181

107,50 €

Differenzdruckregler Ballorex Delta DN 20



55-005184

191,40 €

Autoflow®



55-005007

171,60 €



**Regolux ® Durchflussanzeiger 0-3l/min (für e-class 63 im Vorlaufbalken)**

**Druckverlustdiagramm Regolux Durchflussanzeiger 0-3 l/min**

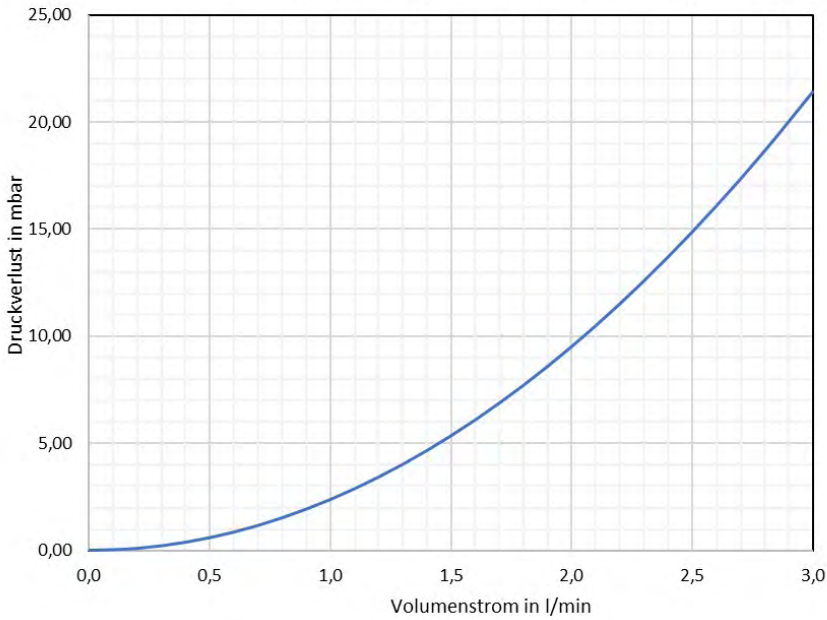

Regolux  
Durchflussanzeiger  
0-3 l/min Kvs=1,23



**Thermostatventileinsatz VA (für e-class 53 und 63 im Rücklaufbalken)**

Kvs = 2,56 m³/h

**Druckverlustdiagramm Thermostatventileinsatz VA-M30x1,5**

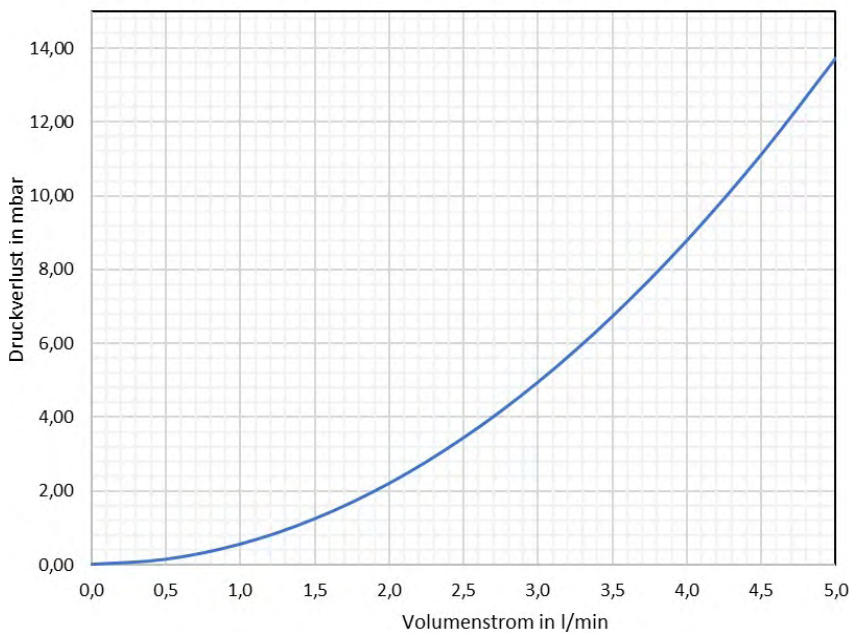

Thermostatventil-  
einsatz VA-M30x1,5  
Kvs = 2,56



### Comfort Regelstation FBR-S10-63-V-WMZ-C69

#### Beschreibung:

Regelstation für Flächenheizung mit Systemtrennung und Festwertregelung 20 - 50 °C, im Unterputzschrank montierte Regelgruppe mit Umwälzpumpe, Edelstahlverteiler mit regulierbaren Durchflussanzeigern und Thermostatventileinsätzen (30x1,5), vertikale Anschlussgarnitur, mit Wärmezählerverrohrung, optional Wasserzählereinbaustrecken für Trinkwasser kalt oder kalt + warm

#### Auslegungsdaten:

ausreichend für ca. 120 m<sup>2</sup> beheizte Fläche, abhängig vom Wärmebedarf  
 max. Volumenstrom: 2,14 m<sup>3</sup>/h  
 max. Wärmeleistung = 10 kW  
 max. Betriebsdruck primär = 10 bar  
 max. Betriebsdruck sekundär = 2,5 bar  
 max. Betriebstemperatur primär = 90 °C  
 max. Betriebstemperatur sekundär 50 °C  
 mindestens erforderlicher Differenzdruck primär = 200 mbar

#### bestehend aus

#### Systemtrennung:

Primär- (Hochtemperaturkreis) und Sekundärkreis (Niedertemperaturkreis) der Flächenheizung sind voneinander durch kupfergelöteten Plattenwärmeübertrager getrennt,

max. Wärmeleistung 10 kW,  
 Manometer 0-4 bar im Vorlaufbalken des Sekundärkreises  
 montiert, Sicherheitsventil DN 15 2,5 bar und Membranausdehnungsgefäß (MAG) über Panzerschlauch am Rücklaufbalken montiert, Position des MAG links neben dem Verteiler

#### Regelgruppe:

Regelventil mit Tauchfühler 20-50 °C  
 Temperaturbegrenzer fix auf 60 °C  
 Beimischung aus Sekundärkreislauf über Regulierventil, Thermometer 0 - 60 °C  
 Pumpe Grundfos UPM3 Auto 15-50 130 (alternativ: Pumpe Wilo Para 15-130/6-43/SC-12)  
 Rückschlagventil im Sekundärkreis

#### Edelstahlverteiler e-class 63 (DN 32)

SFEE-Ventil im VL- und RL-Balken  
 VL-Balken mit Regolux DFA 0-3 l/min  
 RL-Balken mit THV-Einsätzen VA 30x1,5

#### Anschlussgarnitur:

Wärmezählerdistanzrohr 3/4" Länge 110 mm  
 90 Grad Winkelanschlussstück im Rücklauf und Kugelhahn DN 20 mit

Fühlereinbaustück D = 5-5,2 mm  
 M10x1 im Vor- und Rücklauf  
 zweiter Kugelhahn DN 20 im Rücklauf

#### Primäranschlüsse:

rechts, vertikal mit 3/4" IG

#### Sekundäranschlüsse:

vertikal mit 3/4" AG und Konus

#### Comfort-Unterputzverteilerschrank C69

verzinkte Einbauzarge Tiefe 110 mm  
 höhenverstellbare Füße bis 130 mm  
 Frontblende mit Stecktür in weiß RAL 9016 mit Stecklaschen und Drehriegel  
 Tiefe: 110 - 150 mm  
 Höhe: 760 - 890 mm  
 Nischeneinbauhöhe von OK FFB: 720 mm  
 Nischeneinbaubreite Schrankbreite + 20 mm

#### optional:

Wasserzählereinbaustrecke W1 oder W2 für Trinkwasser kalt oder kalt + warm  
 je 2 x DVGW-Kugelhahn DN 20  
 je 1 x Wasserzählerdistanzrohr 3/4" Länge 110 mm, mit EPP-Dämmung, Anschluss horizontal mit 3/4" IG

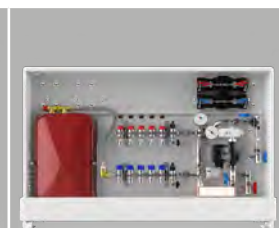

Hkr.	Schrankbreite B in mm	Warengruppe 550	FBR-S10-63-V-WMZ-C69 ohne Elektrozubehör	FBR-S10-63-V-W1-WMZ-C69 ohne Elektrozubehör	FBR-S10-63-V-W2-WMZ-C69 ohne Elektrozubehör
2	1175	Artikelnummer	5502400302	5502401302	5502402302
		Listenpreis in €	1.843,60 €	1.964,30 €	2.038,20 €
3	1175	Artikelnummer	5502400303	5502401303	5502402303
		Listenpreis in €	1.881,90 €	2.003,70 €	2.077,70 €
4	1175	Artikelnummer	5502400304	5502401304	5502402304
		Listenpreis in €	1.920,30 €	2.043,10 €	2.117,10 €
5	1175	Artikelnummer	5502400305	5502401305	5502402305
		Listenpreis in €	1.958,60 €	2.082,50 €	2.156,40 €
6	1475	Artikelnummer	5502400306	5502401306	5502402306
		Listenpreis in €	2.058,90 €	2.185,60 €	2.259,50 €
7	1475	Artikelnummer	5502400307	5502401307	5502402307
		Listenpreis in €	2.097,20 €	2.225,00 €	2.298,90 €
8	1475	Artikelnummer	5502400308	5502401308	5502402308
		Listenpreis in €	2.135,50 €	2.264,50 €	2.338,40 €
9	1475	Artikelnummer	5502400309	5502401309	5502402309
		Listenpreis in €	2.173,90 €	2.303,80 €	2.377,80 €
10	1475	Artikelnummer	5502400310	5502401310	5502402310
		Listenpreis in €	2.212,20 €	2.343,30 €	2.417,30 €
11	1475	Artikelnummer	5502400311	5502401311	5502402311
		Listenpreis in €	2.250,60 €	2.382,70 €	2.456,60 €

[direkt zum Datenblatt:](#)



**Optionales Zubehör mit Mehrpreis**  
 siehe S. 1.18  
 (Achtung eventuelle Schrankgrößenänderung)

Zirkulationsventil  
 Flamco NexusValve  
 TW DN 15 50-60 °C



50-000213

301,80 €

Strangreguliertventil  
 Ballorex Vario DN 20



55-005181

107,50 €

Differenzdruckregler  
 Ballorex Delta DN 20



55-005184

191,40 €

Autoflow®



55-005007

171,60 €

**Comfort Regelstation FBR-S10-63-V-WMZ-C69-E**

**Beschreibung:**

wie Comfort Regelstation  
FBR-S10-63-V-WMZ-C69  
jedoch mit vormontierten und vorverdrahteten Stellantrieben auf vormontierter Klemmleiste

**bestehend aus:**

strawatherm Stellantrieben 230 V  
stromlos geschlossen,  
mit Re-Open-Funktion,  
strawalogiX RT-STA Klemmleiste 230 V  
mit individueller Zuordnung der  
Stellantriebe zum Raumthermostat



**Optionales  
Zubehör mit  
Mehrpreis**  
siehe S. 1.18  
(Achtung  
eventuelle  
Schrankgrößen-  
änderung)

Hkr.	Schrankbreite B in mm	Warengruppe 550	FBR-S10-63-V-WMZ-C69-E mit Elektrozubehör	FBR-S10-63-V-W1-WMZ-C69-E mit Elektrozubehör	FBR-S10-63-V-W2-WMZ-C69-E mit Elektrozubehör
2	1175	Artikelnummer	5502405302	5502406302	5502407302
		Listenpreis in €	2.064,70 €	2.191,60 €	2.265,60 €
3	1175	Artikelnummer	5502405303	5502406303	5502407303
		Listenpreis in €	2.122,20 €	2.250,70 €	2.324,60 €
4	1175	Artikelnummer	5502405304	5502406304	5502407304
		Listenpreis in €	2.179,80 €	2.309,90 €	2.383,80 €
5	1175	Artikelnummer	5502405305	5502406305	5502407305
		Listenpreis in €	2.237,30 €	2.369,10 €	2.443,00 €
6	1475	Artikelnummer	5502405306	5502406306	5502407306
		Listenpreis in €	2.356,70 €	2.491,70 €	2.565,60 €
7	1475	Artikelnummer	5502405307	5502406307	5502407307
		Listenpreis in €	2.414,20 €	2.550,90 €	2.624,80 €
8	1475	Artikelnummer	5502405308	5502406308	5502407308
		Listenpreis in €	2.471,70 €	2.610,10 €	2.684,00 €
9	1475	Artikelnummer	5502405309	5502406309	5502407309
		Listenpreis in €	2.568,90 €	2.709,90 €	2.783,80 €
10	1475	Artikelnummer	5502405310	5502406310	5502407310
		Listenpreis in €	2.626,30 €	2.769,00 €	2.843,00 €
11	1475	Artikelnummer	5502405311	5502406311	5502407311
		Listenpreis in €	2.683,90 €	2.828,10 €	2.902,00 €
direkt zum Datenblatt:					

Zirkulationsventil  
Flamco NexusValve  
TW DN 15 50-60 °C



50-000213  
301,80 €

Strangreguliertventil  
Ballorex Vario DN  
20



55-005181  
107,50 €

Differenzdruck-  
regler Ballorex  
Delta DN 20



55-005184  
191,40 €

Autoflow ®



55-005007  
148,99 €

## 4.5 Comfort-Misch-Anschlussstationen

### 4.5.1 Comfort-Mischstationen im Unterputzschrank C69

#### Comfort Mischstation FBM-63-H-C69

**Beschreibung:**

Mischstation für Flächenheizung, für witterungsgeführte Vorlauf-Temperaturregelung, im Unterputzschrank montierte Mischgruppe mit Umwälzpumpe, Edelstahlverteiler mit regulierbaren Durchflussanzeigern und Thermostatventileinsätzen (30x1,5) horizontale Anschlussgarnitur, ohne Wärmezählerverrohrung, optional vormontierte und vorverdrahtete Stellantriebe auf vormontierter Klemmleiste

**Auslegungsdaten:**

ausreichend für ca. 200 m<sup>2</sup> beheizte Fläche, abhängig vom Wärmebedarf  
 max. Volumenstrom: 2,14 m<sup>3</sup>/h  
 max. Primär-Betriebstemperatur: 80 °C  
 max. Sekundär-Betriebstemperatur: 50 °C  
 max. Betriebsdruck: 4 bar

**bestehend aus**

**Mischgruppe:**

Mischventil mit 3-Punkt-Stellmotor 230 V und Tauchfühler, für witterungsgeführte Vorlauf-Temperaturregelung Temperaturbegrenzer fix auf 60 °C, Beimischung aus Sekundärkreislauf über Regulierventil, Thermometer 0 - 60 °C Pumpe Grundfos UPM3 Auto 15-50 130 (alternativ: Pumpe Wilo Para 15-130/6-43/SC-12) Rückschlagventil im Sekundärkreis

**Edelstahlverteiler e-class 63 (DN 32)**

SFE-Ventil im VL- und RL-Balken  
 VL-Balken mit Regulux DFA 0-3 l/min  
 RL-Balken mit THV-Einsätzen VA 30x1,5

**Anschlussgarnitur**

2x Kugelhahn DN 20

**Primäranschlüsse:**

links, horizontal mit 3/4" IG

**Sekundäranschlüsse:**

vertikal mit 3/4" AG und Konus

**Comfort-Unterputzverteilerschrank C69**

verzinkte Einbauzarge Tiefe 110 mm  
 höhenverstellbare Füße bis 130 mm  
 Frontblende mit Stecktür in weiß RAL 9016 mit Stecklaschen und Drehriegel  
 Tiefe: 110-150 mm  
 Höhe: 760-890 mm  
 Nischeneinbauhöhe von OK FFB: 720 mm  
 Nischeneinbaubreite Schrankbreite + 20 mm

**optional:**

strawatherm Stellantriebe 230 V stromlos geschlossen, mit Re-Open-Funktion, strawalogiX RT-STA Klemmleiste 230 V mit individueller Zuordnung der Stellantriebe zum Raumthermostat



Hkr.	Warengruppe 540	Schrankbreite B in mm	FBM-63-H-C69 ohne Elektrozubehör	FBM-63-H-C69-E mit Elektrozubehör
2	Artikelnummer	725	5402100302	5402105302
	Listenpreis in €		1.366,50 €	1.587,60 €
3	Artikelnummer	725	5402100303	5402105303
	Listenpreis in €		1.404,80 €	1.645,10 €
4	Artikelnummer	725	5402100304	5402105304
	Listenpreis in €		1.443,10 €	1.702,60 €
5	Artikelnummer	725	5402100305	5402105305
	Listenpreis in €		1.481,50 €	1.760,20 €
6	Artikelnummer	875	5402100306	5402105306
	Listenpreis in €		1.545,10 €	1.842,90 €
7	Artikelnummer	875	5402100307	5402105307
	Listenpreis in €		1.652,10 €	1.969,00 €
8	Artikelnummer	875	5402100308	5402105308
	Listenpreis in €		1.690,40 €	2.026,60 €
9	Artikelnummer	1025	5402100309	5402105309
	Listenpreis in €		1.759,70 €	2.154,70 €
10	Artikelnummer	1025	5402100310	5402105310
	Listenpreis in €		1.798,00 €	2.212,10 €
11	Artikelnummer	1025	5402100311	5402105311
	Listenpreis in €		1.836,40 €	2.269,70 €
12	Artikelnummer	1175	5402100312	5402105312
	Listenpreis in €		1.920,00 €	2.372,50 €
direkt zum Datenblatt:				

**Optionales Zubehör mit Mehrpreis**  
 siehe S. 1.18  
 (Achtung eventuelle Schrankgrößenänderung)

mit vertikaler Anschlussgarnitur  
 55E003300MP  
 54,20 €

Strangregulierventil Ballorex Vario DN 20  
  
 55-005181  
 107,50 €

Differenzdruckregler Ballorex Delta DN 20  
  
 55-005184  
 191,40 €

Autoflow®  
  
 55-005007  
 171,60 €

**Comfort Mischstation FBM-63-V-CA**

**Beschreibung:**

Mischstation für Flächenheizung, für witterungsgeführte Vorlauf-Temperaturregelung, im Aufputzschrank montierte Mischgruppe mit Umwälzpumpe, Edelstahlverteiler mit regulierbaren Durchflussanzeigern und Thermostatventileinsätzen (30x1,5) vertikale Anschlussgarnitur, ohne Wärmezählerverrohrung, optional vormontierte und vorverdrahtete Stellantriebe auf vormontierter Klemmleiste

**Auslegungsdaten:**

ausreichend für ca. 200 m<sup>2</sup> beheizte Fläche, abhängig vom Wärmebedarf  
 max. Volumenstrom: 2,14 m<sup>3</sup>/h  
 max. Primär-Betriebstemperatur: 80 °C  
 max. Sekundär-Betriebstemperatur: 50 °C  
 max. Betriebsdruck: 4 bar

**bestehend aus**

**Mischgruppe:**

Mischventil mit 3-Punkt-Stellmotor 230 V und Tauchfühler, für witterungsgeführte Vorlauf-Temperaturregelung Temperaturbegrenzer fix auf 60 °C, Beimischung aus Sekundärkreislauf über Regulierventil, Thermometer 0 - 60 °C Pumpe Grundfos UPM3 Auto 15-50 130 (alternativ: Pumpe Wilo Para 15-130/6-43/SC-12) Rückschlagventil im Sekundärkreis

**Edelstahlverteiler e-class 63 (DN 32)**

SFE-Ventil im VL- und RL-Balken  
 VL-Balken mit Regolux DFA 0-3 l/min  
 RL-Balken mit THV-Einsätzen VA 30x1,5

**Anschlussgarnitur**

1x 90° Anschlusswinkel im RL und 2x Kugelhahn DN 20

**Primäranschlüsse:**

links, vertikal mit 3/4" IG

**Sekundäranschlüsse:**

vertikal mit 3/4" AG und Konus

**Comfort-Aufputzverteilerschrank CA**

höhenverstellbare Füße bis 130 mm kompletter Schrank mit Stecktür in weiß RAL 9016 und Drehriegel  
 Tiefe: 125 mm  
 Höhe: 710 - 840 mm  
 OK FFB: 700 mm

**optional:**

strawatherm Stellantriebe 230 V stromlos geschlossen, mit Re-Open-Funktion, strawalogiX RT-STA Klemmleiste 230 V mit individueller Zuordnung der Stellantriebe zum Raumthermostat



**Optionales Zubehör mit Mehrpreis**  
 siehe S. 1.18  
 (Achtung eventuelle Schrankgrößenänderung)

Hkr.	Warengruppe 540	Schrankbreite B in mm	FBM-63-V-CA ohne Elektrozubehör	FBM-63-V-CA-E mit Elektrozubehör
2	Artikelnummer	732	5403200302	5403205302
	Listenpreis in €		1.400,40 €	1.621,50 €
3	Artikelnummer	732	5403200303	5403205303
	Listenpreis in €		1.438,70 €	1.679,00 €
4	Artikelnummer	732	5403200304	5403205304
	Listenpreis in €		1.477,00 €	1.736,60 €
5	Artikelnummer	732	5403200305	5403205305
	Listenpreis in €		1.515,40 €	1.794,10 €
6	Artikelnummer	882	5403200306	5403205306
	Listenpreis in €		1.586,20 €	1.883,90 €
7	Artikelnummer	882	5403200307	5403205307
	Listenpreis in €		1.693,20 €	2.010,20 €
8	Artikelnummer	882	5403200308	5403205308
	Listenpreis in €		1.731,50 €	2.067,70 €
9	Artikelnummer	1032	5403200309	5403205309
	Listenpreis in €		1.806,60 €	2.201,40 €
10	Artikelnummer	1032	5403200310	5403205310
	Listenpreis in €		1.844,90 €	2.259,00 €
11	Artikelnummer	1032	5403200311	5403205311
	Listenpreis in €		1.883,30 €	2.316,60 €
12	Artikelnummer	1182	5403200312	5403205312
	Listenpreis in €		1.950,00 €	2.402,50 €
direkt zum Datenblatt:				



55-005181  
 107,50 €



55-005184  
 191,40 €



55-005007  
 171,60 €

## 4.5 Comfort-Misch-Anschlussstationen

### 4.5.1 Comfort-Mischstationen im Unterputzschrank C69

#### Comfort Mischstation FBM-63-H-WMZ-C69

**Beschreibung:**

Mischstation für Flächenheizung, für witterungsgeführte Vorlauf-Temperaturregelung, im Unterputzschrank montierte Mischgruppe mit Umwälzpumpe, Edelstahlverteiler mit regulierbaren Durchflussanzeigern und Thermostatventileinsätzen (30x1,5) horizontale Anschlussgarnitur, mit Wärmezählerverrohrung, optional Wasserzählereinbaustrecken für Trinkwasser kalt oder kalt + warm, Platzhaltung für Klemmleiste und Stellantrieb

**Auslegungsdaten:**

ausreichend für ca. 200 m<sup>2</sup> beheizte Fläche, abhängig vom Wärmebedarf  
 max. Volumenstrom: 2,14 m<sup>3</sup>/h  
 max. Primär-Betriebstemperatur: 80 °C  
 max. Sekundär-Betriebstemperatur: 50 °C  
 max. Betriebsdruck: 4 bar

bestehend aus

**Mischgruppe:**

Mischventil mit 3-Punkt-Stellmotor 230 V und Tauchfühler, für witterungsgeführte Vorlauf-Temperaturregelung Temperaturbegrenzer fix auf 60 °C, Beimischung aus Sekundärkreislauf über Regulierventil, Thermometer 0 - 60 °C Pumpe Grundfos UPM3 Auto 15-50 130 (alternativ: Pumpe Wilo Para 15-130/6-43/SC-12) Rückschlagventil im Sekundärkreis

**Edelstahlverteiler e-class 63 (DN 32)**

SFE-Ventil im VL- und RL-Balken  
 VL-Balken mit Regulox DFA 0-3 l/min  
 RL-Balken mit THV-Einsätzen VA 30x1,5

**Anschlussgarnitur**

Wärmezählerdistanzrohr 3/4" Länge 110 mm  
 Kugelhahn DN 20 mit Fühlereinbaustück D = 5-5,2mm M10x1 im Vor- und Rücklauf  
 zweiter Kugelhahn DN 20 im Rücklauf

**Primäranschlüsse:**

links, horizontal mit 3/4" IG

**Sekundäranschlüsse:**

vertikal mit 3/4" AG und Konus

**Comfort-Unterputzverteilerschrank C69**

verzinkte Einbauzarge Tiefe 110 mm höhenverstellbare Füße bis 130 mm Frontblende mit Stecktür in weiß RAL 9016 mit Stecklaschen und Drehriegel  
 Tiefe: 110 - 150 mm  
 Höhe: 760 - 890 mm  
 Nischeneinbauhöhe von OK FFB: 720 mm  
 Nischeneinbaubreite Schrankbreite + 20 mm

**optional:**

Wasserzählereinbaustrecke W1 oder W2 für Trinkwasser kalt oder kalt + warm je 2 x DVGW-Kugelhahn DN 20 je 1 x Wasserzählerdistanzrohr 3/4" Länge 110 mm, mit EPP-Dämmung, Anschluss horizontal mit 3/4" IG

mit vertikaler Anschlussgarnitur mit WMZ  
 55E003301MP  
 54,20 €



**Optionales Zubehör mit Mehrpreis**  
 siehe S. 1.18  
 (Achtung eventuelle Schrankgrößenänderung)

Hkr.	Schrankbreite B in mm	Warengruppe 540	FBM-63-H-WMZ-C69 ohne Elektrozubehör	FBM-63-H-W1-WMZ-C69 ohne Elektrozubehör	FBM-63-H-W2-WMZ-C69 ohne Elektrozubehör
2	875	Artikelnummer	5402300302	5402301302	5402302302
		Listenpreis in €	1.445,10 €	1.557,20 €	1.628,70 €
3	875	Artikelnummer	5402300303	5402301303	5402302303
		Listenpreis in €	1.483,60 €	1.596,70 €	1.668,00 €
4	875	Artikelnummer	5402300304	5402301304	5402302304
		Listenpreis in €	1.521,90 €	1.636,00 €	1.707,50 €
5	875	Artikelnummer	5402300305	5402301305	5402302305
		Listenpreis in €	1.560,30 €	1.675,40 €	1.746,90 €
6	1025	Artikelnummer	5402300306	5402301306	5402302306
		Listenpreis in €	1.629,50 €	1.746,70 €	1.818,20 €
7	1025	Artikelnummer	5402300307	5402301307	5402302307
		Listenpreis in €	1.736,60 €	1.856,70 €	1.928,20 €
8	1025	Artikelnummer	5402300308	5402301308	5402302308
		Listenpreis in €	1.774,90 €	1.896,20 €	1.967,60 €
9	1175	Artikelnummer	5402300309	5402301309	5402302309
		Listenpreis in €	1.858,60 €	1.982,10 €	2.053,60 €
10	1175	Artikelnummer	5402300310	5402301310	5402302310
		Listenpreis in €	1.896,90 €	2.021,60 €	2.093,10 €
11	1175	Artikelnummer	5402300311	5402301311	5402302311
		Listenpreis in €	1.935,30 €	2.061,00 €	2.132,50 €
12	1475	Artikelnummer	5402300312	5402301312	5402302312
		Listenpreis in €	2.035,50 €	2.164,00 €	2.235,40 €

Zirkulationsventil Flamco NexusValve TW DN 15 50-60 °C



50-000213

301,80 €

Strangreguliertventil Ballorex Vario DN 20



55-005181

107,50 €

Differenzdruckregler Ballorex Delta DN 20



55-005184

191,40 €

Autoflow®



55-005007

171,60 €

[direkt zum Datenblatt:](#)



**Comfort Mischstation FBM-63-H-WMZ-C69-E**

**Beschreibung:**

wie Comfort Mischstation  
 FBM-63-H-WMZ-C69  
 jedoch mit vormontierten und vorverdrahteten Stellantrieben auf vormontierter Klemmleiste

**bestehend aus:**

strawatherm Stellantrieben 230 V  
 stromlos geschlossen,  
 mit Re-Open-Funktion,  
 strawalogiX RT-STA Klemmleiste 230 V  
 mit individueller Zuordnung der Stellantriebe zum Raumthermostat

mit vertikaler Anschlussgarnitur mit WMZ  
 55E003301MP  
 54,20 €



**Optionales Zubehör mit Mehrpreis**  
 siehe S. 1.18  
 (Achtung eventuelle Schrankgrößenänderung)

Hkr.	Schrankbreite B in mm	Warengruppe 540	FBM-63-H-WMZ-C69-E mit Elektrozubehör	FBM-63-H-W1-WMZ-C69-E mit Elektrozubehör	FBM-63-H-W2-WMZ-C69-E mit Elektrozubehör
2	875	Artikelnummer	5402305302	5402306302	5402307302
		Listenpreis in €	1.666,30 €	1.784,50 €	1.855,90 €
3	875	Artikelnummer	5402305303	5402306303	5402307303
		Listenpreis in €	1.723,90 €	1.843,60 €	1.915,10 €
4	875	Artikelnummer	5402305304	5402306304	5402307304
		Listenpreis in €	1.781,30 €	1.902,80 €	1.974,30 €
5	875	Artikelnummer	5402305305	5402306305	5402307305
		Listenpreis in €	1.838,90 €	1.962,00 €	2.033,40 €
6	1025	Artikelnummer	5402305306	5402306306	5402307306
		Listenpreis in €	1.927,40 €	2.052,80 €	2.124,30 €
7	1025	Artikelnummer	5402305307	5402306307	5402307307
		Listenpreis in €	2.053,50 €	2.182,60 €	2.254,10 €
8	1025	Artikelnummer	5402305308	5402306308	5402307308
		Listenpreis in €	2.111,10 €	2.241,80 €	2.313,20 €
9	1175	Artikelnummer	5402305309	5402306309	5402307309
		Listenpreis in €	2.253,50 €	2.388,10 €	2.459,60 €
10	1175	Artikelnummer	5402305310	5402306310	5402307310
		Listenpreis in €	2.311,00 €	2.447,30 €	2.518,80 €
11	1175	Artikelnummer	5402305311	5402306311	5402307311
		Listenpreis in €	2.368,60 €	2.506,50 €	2.577,90 €
12	1475	Artikelnummer	5402305312	5402306312	5402307312
		Listenpreis in €	2.488,00 €	2.629,10 €	2.700,60 €
<b>direkt zum Datenblatt:</b>					

Zirkulationsventil Flamco NexusValve TW DN 15 50-60 °C



50-000213  
 301,80 €

Strangreguliertventil Ballorex Vario DN 20



55-005181  
 107,50 €

Differenzdruckregler Ballorex Delta DN 20



55-005184  
 191,40 €

Autoflow®



55-005007  
 171,60 €

## 4.5 Comfort-Misch-Anschlussstationen

### 4.5.2 Comfort-Mischstationen im Aufputzschrank CA

#### Comfort Mischstation FBM-63-V-WMZ-CA

##### Beschreibung:

Mischstation für Flächenheizung, für witterungsgeführte Vorlauf-Temperaturregelung, im Aufputzschrank montierte Mischgruppe mit Umwälzpumpe, Edelstahlverteiler mit regulierbaren Durchflussanzeigern und Thermostatventileinsätzen (30x1,5) vertikale Anschlussgarnitur, mit Wärmezählerverrohrung, optional Wasserzählereinbaustrecken für Trinkwasser kalt oder kalt + warm Platzhaltung für Klemmleiste und Stellantriebe

##### Auslegungsdaten:

ausreichend für ca. 200 m<sup>2</sup> beheizte Fläche, abhängig vom Wärmebedarf  
max. Volumenstrom: 2,14 m<sup>3</sup>/h  
max. Primär-Betriebstemperatur: 80 °C  
max. Sekundär-Betriebstemperatur: 50 °C  
max. Betriebsdruck: 4 bar

##### bestehend aus Mischgruppe:

Mischventil mit 3-Punkt-Stellmotor 230 V und Tauchfühler, für witterungsgeführte Vorlauf-Temperaturregelung Temperaturbegrenzer fix auf 60 °C, Beimischung aus Sekundärkreislauf über Regulierventil, Thermometer 0 - 60 °C Pumpe Grundfos UPM3 Auto 15-50 130 (alternativ: Pumpe Wilo Para 15-130/6-43/SC-12) Rückschlagventil im Sekundärkreis

##### Edelstahlverteiler e-class 63 (DN 32)

SFE-Ventil im VL- und RL-Balken  
VL-Balken mit Regolux DFA 0-3 l/min  
RL-Balken mit THV-Einsätzen VA 30x1,5

##### Anschlussgarnitur

Wärmezählerdistanzrohr 3/4" Länge 110 mm  
1x 90 Grad Winkelanschlussstück im RL  
Kugelhahn DN 20 mit Fühlereinbaustück  
D = 5-5,2 mm M10x1 im Vor- und Rücklauf  
zweiter Kugelhahn DN 20 im Rücklauf

##### Primäranschlüsse:

links, vertikal mit 3/4" IG

##### Sekundäranschlüsse:

vertikal mit 3/4" AG und Konus

##### Comfort-Aufputzverteilerschrank CA

höhenverstellbare Füße bis 130 mm  
kompletter Schrank mit Stecktür in weiß RAL 9016 und Drehriegel  
Tiefe: 125 mm  
Höhe: 710 - 840 mm  
OK FFB: 700 mm

##### optional:

Wasserzählereinbaustrecke W1 oder W2 für Trinkwasser kalt oder kalt + warm  
je 2 x DVGW-Kugelhahn DN 20  
je 1 x Wasserzählerdistanzrohr 3/4" Länge 110 mm, mit EPP-Dämmung,  
Anschluss vertikal mit 3/4" IG



Hkr.	Warengruppe 540	FBM-63-V-WMZ-CA ohne Elektrozubehör		FBM-63-V-W1-WMZ-CA ohne Elektrozubehör		FBM-63-V-W2-WMZ-CA ohne Elektrozuehör	
		Breite		Breite		Breite	
2	Artikelnummer	882	5403400302	882	5403401302	1032	5403402302
	Listenpreis in €		1.487,50 €		1.597,00 €		1.703,70 €
3	Artikelnummer	882	5403400303	882	5403401303	1032	5403402303
	Listenpreis in €		1.525,80 €		1.636,40 €		1.743,10 €
4	Artikelnummer	882	5403400304	1032	5403401304	1182	5403402304
	Listenpreis in €		1.564,20 €		1.713,60 €		1.811,70 €
5	Artikelnummer	882	5403400305	1032	5403401305	1182	5403402305
	Listenpreis in €		1.602,50 €		1.753,00 €		1.851,20 €
6	Artikelnummer	882	5403400306	1032	5403401306	1182	5403402306
	Listenpreis in €		1.641,00 €		1.792,30 €		1.890,60 €
7	Artikelnummer	1032	5403400307	1182	5403401307	1482	5403402307
	Listenpreis in €		1.784,70 €		1.931,60 €		2.059,40 €
8	Artikelnummer	1032	5403400308	1182	5403401308	1482	5403402308
	Listenpreis in €		1.823,00 €		1.971,10 €		2.098,80 €
9	Artikelnummer	1032	5403400309	1182	5403401309	1482	5403402309
	Listenpreis in €		1.861,40 €		2.010,50 €		2.138,30 €
10	Artikelnummer	1182	5403400310	1482	5403401310	1482	5403402310
	Listenpreis in €		1.928,00 €		2.108,70 €		2.177,70 €
11	Artikelnummer	1182	5403400311	1482	5403401311	1482	5403402311
	Listenpreis in €		1.966,40 €		2.148,10 €		2.217,20 €
12	Artikelnummer	1182	5403400312	1482	5403401312	1482	5403402312
	Listenpreis in €		2.004,80 €		2.187,60 €		2.256,50 €
direkt zum Datenblatt:							

**Optionales  
Zubehör mit  
Mehrpreis**  
siehe S. 1.18  
(Achtung  
eventuelle  
Schrankgrößen-  
änderung)

Zirkulationsventil  
Flamco NexusValve  
TW DN 15 50-60 °C



50-000213

**301,80 €**

Strangregulierventil  
Ballorex Vario DN  
20



55-005181

**107,50 €**

Differenzdruck-  
regler Ballorex  
Delta DN 20



55-005184

**191,40 €**

Autoflow®



55-005007

**171,60 €**



**Comfort Mischstation FBM-63-V-WMZ-CA**

**Beschreibung:**

wie Comfort Mischstation  
 FBM-63-V-WMZ-CA  
 jedoch mit vormontierten und vorverdrahteten Stellantrieben auf vormontierter Klemmleiste

**bestehend aus:**

strawatherm Stellantrieben 230 V  
 stromlos geschlossen,  
 mit Re-Open-Funktion,  
 strawalogIX RT-STA Klemmleiste 230 V  
 mit individueller Zuordnung der  
 Stellantriebe zum Raumthermostat



Hkr.	Warengruppe 540	FBM-63-V-WMZ-CA-E mit Elektrozubehör		FBM-63-V-W1-WMZ-CA-E mit Elektrozubehör		FBM-63-V-W2-WMZ-CA-E mit Elektrozuehör	
		Breite		Breite		Breite	
2	Artikelnummer	882	5403405302	882	5403406302	1032	5403407302
	Listenpreis in €		1.708,70 €		1.824,40 €		1.931,10 €
3	Artikelnummer	882	5403405303	882	5403406303	1032	5403407303
	Listenpreis in €		1.766,10 €		1.883,40 €		1.990,10 €
4	Artikelnummer	882	5403405304	1032	5403406304	1182	5403407304
	Listenpreis in €		1.823,70 €		1.980,30 €		2.078,50 €
5	Artikelnummer	882	5403405305	1032	5403406305	1182	5403407305
	Listenpreis in €		1.881,20 €		2.039,40 €		2.137,60 €
6	Artikelnummer	882	5403405306	1032	5403406306	1182	5403407306
	Listenpreis in €		1.938,70 €		2.098,60 €		2.196,80 €
7	Artikelnummer	1032	5403405307	1182	5403406307	1482	5403407307
	Listenpreis in €		2.101,60 €		2.257,50 €		2.385,20 €
8	Artikelnummer	1032	5403405308	1182	5403406308	1482	5403407308
	Listenpreis in €		2.159,20 €		2.316,70 €		2.444,40 €
9	Artikelnummer	1032	5403405309	1182	5403406309	1482	5403407309
	Listenpreis in €		2.256,20 €		2.416,50 €		2.544,20 €
10	Artikelnummer	1182	5403405310	1482	5403406310	1482	5403407310
	Listenpreis in €		2.342,10 €		2.534,40 €		2.603,40 €
11	Artikelnummer	1182	5403405311	1482	5403406311	1482	5403407311
	Listenpreis in €		2.399,70 €		2.593,60 €		2.662,60 €
12	Artikelnummer	1182	5403405312	1482	5403406312	1482	5403407312
	Listenpreis in €		2.457,30 €		2.652,70 €		2.721,60 €
direkt zum Datenblatt:							

**Optionales  
 Zubehör mit  
 Mehrpreis**  
 siehe S. 1.18  
 (Achtung  
 eventuelle  
 Schrankgrößen-  
 änderung)



50-000213  
**301,80 €**



55-005181  
**107,50 €**



55-005184  
**191,40 €**

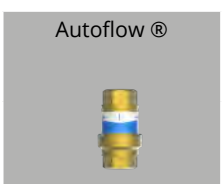

55-005007  
**171,60 €**

## 4.6 Comfort-Misch-Anschlussstation mit Hochtemperaturabgang (für witterungsgeführte Vorlauf-Temperaturregelung)

### Comfort Kompakt-Mischstation FBM-63-HT1-H-C69

#### Beschreibung:

Kompakt-Mischstation für Flächenheizung, für witterungsgeführte Vorlauf-Temperaturregelung und einem Hochtemperaturabgang für statische Heizflächen (z.B. Badheizkörper), im Unterputzschrank montierte Mischgruppe mit Umwälzpumpe, Edelstahlverteiler mit regulierbaren Durchflussanzeigern und Thermostatventileinsätzen (30x1,5) horizontale Anschlussgarnitur, ohne Wärmezählerverrohrung, optional vormontierte und vorverdrahtete Stellantriebe auf vormontierter Klemmleiste

#### Auslegungsdaten:

ausreichend für ca. 200 m<sup>2</sup> beheizte Fläche, abhängig vom Wärmebedarf  
max. Volumenstrom: 2,14 m<sup>3</sup>/h  
max. Primär-Betriebstemperatur: 80 °C  
max. Sekundär-Betriebstemperatur: 50 °C  
max. Betriebsdruck: 4 bar

#### bestehend aus:

**HT1:** ein Hochtemperaturabgang Anschluss 3/4" AG und Konus  
**VL:** mit Handentlüfter  
**RL:** mit Regulierventil

#### Mischgruppe:

Mischventil mit 3-Punkt-Stellmotor 230 V und Tauchfühler für witterungsgeführte Vorlauf-Temperaturregelung  
Temperaturbegrenzer fix auf 60 °C  
Beimischung aus Sekundärkreislauf über Regulierventil, Thermometer 0 - 60 °C  
Pumpe Grundfos UPM3 Auto 15-50 130 (alternativ: Pumpe Wilo Para 15-130/6-43/SC-12)  
Rückschlagventil im Sekundärkreis

#### Edelstahlverteiler e-class 63 (DN 32)

SFE-Ventil im VL- und RL-Balken  
VL-Balken mit Regolux DFA 0-3 l/min  
RL-Balken mit THV-Einsätzen VA 30x1,5

#### Anschlussgarnitur:

2x Kugelhahn DN 20

#### Primäranschlüsse:

links, horizontal mit 3/4" IG

#### Sekundäranschlüsse:

vertikal mit 3/4" AG und Konus

#### Comfort-Unterputzverteilerschrank C69



verzinkte Einbauzarge Tiefe 110 mm  
höhenverstellbare Füße bis 130 mm  
Frontblende mit Stecktür in weiß RAL 9016 mit Stecklaschen und Drehriegel  
Tiefe: 110 - 150 mm  
Höhe: 760 - 890 mm  
Nischeneinbauhöhe von OK FFB: 720 mm  
Nischeneinbaubreite Schrankbreite + 20 mm

#### optional:

strawatherm Stellantriebe 230 V stromlos geschlossen, mit Re-Open-Funktion, strawalogiX RT-STA Klemmleiste 230 V mit individueller Zuordnung der Stellantriebe zum Raumthermostat

**Optionales Zubehör mit Mehrpreis**  
siehe S. 1.18  
(Achtung eventuelle Schrankgrößenänderung)

#### 1 Hochtemperaturabgang

Hkr.	Warengruppe 541	Schrankbreite B in mm	FBM-63-HT1-H-C69 ohne Elektrozubehör	FBM-63-HT1-H-C69-E mit Elektrozubehör
2	Artikelnummer	725	5412100302	5412105302
	Listenpreis in €		1.419,00 €	1.640,20 €
3	Artikelnummer	725	5412100303	5412105303
	Listenpreis in €		1.457,40 €	1.697,80 €
4	Artikelnummer	725	5412100304	5412105304
	Listenpreis in €		1.495,80 €	1.755,20 €
5	Artikelnummer	875	5412100305	5412105305
	Listenpreis in €		1.559,30 €	1.837,90 €
6	Artikelnummer	875	5412100306	5412105306
	Listenpreis in €		1.597,60 €	1.895,50 €
7	Artikelnummer	875	5412100307	5412105307
	Listenpreis in €		1.704,70 €	2.021,70 €
8	Artikelnummer	875	5412100308	5412105308
	Listenpreis in €		1.743,00 €	2.079,20 €
9	Artikelnummer	1025	5412100309	5412105309
	Listenpreis in €		1.812,30 €	2.207,20 €
10	Artikelnummer	1025	5412100310	5412105310
	Listenpreis in €		1.850,70 €	2.264,80 €
11	Artikelnummer	1025	5412100311	5412105311
	Listenpreis in €		1.889,00 €	2.322,30 €
12	Artikelnummer	1175	5412100312	5412105312
	Listenpreis in €		1.972,70 €	2.425,20 €
direkt zum Datenblatt:				

mit vertikaler Anschlussgarnitur

55E003300MP

54,20 €

Strangregulierventil Ballorex Vario DN 20



55-005181

107,50 €

Differenzdruckregler Ballorex Delta DN 20



55-005184

191,40 €

Autoflow®



55-005007

171,60 €

## Comfort Kompakt-Mischstation FBM-63-HT2-H-C69

### Beschreibung:

wie Comfort Kompakt-Mischstation

FBM-63-HT1-H-C69

jedoch mit zwei Hochtemperaturabgängen

für statische Heizflächen (z.B. Badheizkörper)

### 2 Hochtemperaturabgänge



Hkr.	Warengruppe 542	Schrank- breite B in mm	FBM-63-HT2-H-C69 ohne Elektrozubehör	FBM-63-HT2-H-C69-E mit Elektrozubehör
2	Artikelnummer	725	5422100302	5422105302
	Listenpreis in €		1.447,30 €	1.668,30 €
3	Artikelnummer	725	5422100303	5422105303
	Listenpreis in €		1.485,60 €	1.725,90 €
4	Artikelnummer	875	5422100304	5422105304
	Listenpreis in €		1.549,10 €	1.808,60 €
5	Artikelnummer	875	5422100305	5422105305
	Listenpreis in €		1.587,50 €	1.866,10 €
6	Artikelnummer	875	5422100306	5422105306
	Listenpreis in €		1.625,80 €	1.923,60 €
7	Artikelnummer	875	5422100307	5422105307
	Listenpreis in €		1.732,90 €	2.049,80 €
8	Artikelnummer	1025	5422100308	5422105308
	Listenpreis in €		1.802,10 €	2.138,30 €
9	Artikelnummer	1025	5422100309	5422105309
	Listenpreis in €		1.840,50 €	2.235,30 €
10	Artikelnummer	1025	5422100310	5422105310
	Listenpreis in €		1.878,80 €	2.292,90 €
11	Artikelnummer	1175	5422100311	5422105311
	Listenpreis in €		1.962,50 €	2.395,70 €
12	Artikelnummer	1175	5422100312	5422105312
	Listenpreis in €		2.000,80 €	2.453,30 €
direkt zum Datenblatt:				

**Optionales  
Zubehör mit  
Mehrpreis**  
siehe S. 1.18  
(Achtung  
eventuelle  
Schrankgrößen-  
änderung)

mit vertikaler  
Anschlussgarnitur

55E003300MP  
**54,20 €**

Strangreguliertventil  
Ballorex Vario DN  
20



55-005181  
**107,50 €**

Differenzdruck-  
regler Ballorex  
Delta DN 20



55-005184  
**191,40 €**

Autoflow®



55-005007  
**171,60 €**

## 4.6 Comfort-Misch-Anschlussstation mit Hochtemperaturabgang (für witterungsgeführte Vorlauf-Temperaturregelung)

### Comfort Kompakt-Mischstation FBM-63-HT1-H-WMZ-C69

#### Beschreibung:

Kompakt-Mischstation für Flächenheizung, für witterungsgeführte Vorlauf-Temperaturregelung und einem Hochtemperaturabgang für statische Heizflächen (z.B. Badheizkörper), im Unterputzschrank montierte Mischgruppe mit Umwälzpumpe, Edelstahlverteiler mit regulierbaren Durchflussanzeigern und Thermostatventileinsätzen (30x1,5) horizontale Anschlussgarnitur, mit Wärmezählerverrohrung, optional Wasserzählereinbaustrecken für Trinkwasser kalt oder kalt + warm, Platzhaltung für Klemmleiste und Stellantriebe

#### Auslegungsdaten:

ausreichend für ca. 200 m<sup>2</sup> beheizte Fläche, abhängig vom Wärmebedarf  
max. Volumenstrom: 2,14 m<sup>3</sup>/h  
max. Primär-Betriebstemperatur: 80 °C  
max. Sekundär-Betriebstemperatur: 50 °C  
max. Betriebsdruck: 4 bar

#### bestehend aus:

HT1: ein Hochtemperaturabgang

Anschluss 3/4" AG und Konus,

VL: mit Handentlüfter

RL: mit Regulierventil

#### Mischgruppe:

Mischventil mit 3-Punkt-Stellmotor 230 V

und Tauchfühler für witterungsgeführte

Vorlauf-Temperaturregelung

Temperaturbegrenzer fix auf 60 °C

Beimischung aus Sekundärkreislauf

über Regulierventil, Thermometer 0 - 60 °C

Pumpe Grundfos UPM3 Auto 15-50 130 (alternativ: Pumpe Wilo Para 15-130/6-43/SC-12)

Rückschlagventil im Sekundärkreis

Edelstahlverteiler e-class 63 (DN 32)

SFE-Ventil im VL- und RL-Balken

VL-Balken mit Regolux DFA 0-3 l/min

RL-Balken mit THV-Einsätzen VA 30x1,5

#### Anschlussgarnitur:

Wärmezählerdistanzrohr 3/4" Länge 110 mm

Kugelhahn DN 20 mit Fühlereinbaustück

D = 5-5,2 mm M10x1 im Vor- und Rücklauf

zweiter Kugelhahn DN 20 im Rücklauf

#### Primäranschlüsse:

links, horizontal mit 3/4" IG

#### Sekundäranschlüsse:

vertikal mit 3/4" AG und Konus

#### Comfort-Unterputzverteilerschrank C69

verzinkte Einbauzarge Tiefe 110 mm

höhenverstellbare Füße bis 130 mm

Frontblende mit Stecktür in weiß RAL 9016

mit Stecklaschen und Drehriegel

Tiefe: 110 - 150 mm

Höhe: 760 - 890 mm

Nischeneinbauhöhe von OK FFB: 720 mm

Nischeneinbaubreite Schrankbreite + 20 mm

#### optional:

Wasserzählereinbaustrecke W1 oder W2

für Trinkwasser kalt oder kalt + warm

je 2 x DVGW-Kugelhahn DN 20

je 1 x Wasserzählerdistanzrohr 3/4"

Länge 110 mm, mit EPP-Dämmung,

Anschluss horizontal mit 3/4" IG

mit vertikaler Anschlussgarnitur mit WMZ
55E003301MP
54,20 €



**Optionales Zubehör mit Mehrpreis**  
siehe S. 1.18  
(Achtung eventuelle Schrankgrößenänderung)

#### 1 Hochtemperaturabgang

Hkr.	Warengruppe 541	Schrankbreite B in mm	FBM-63-HT1-H-WMZ-C69 ohne Elektrozubehör	FBM-63-HT1-H-W1-WMZ-C69 ohne Elektrozubehör	FBM-63-HT1-H-W2-WMZ-C69 ohne Elektrozubehör
2	Artikelnummer	875	5412300302	5412301302	5412302302
	Listenpreis in €		1.497,80 €	1.611,30 €	1.682,80 €
3	Artikelnummer	875	5412300303	5412301303	5412302303
	Listenpreis in €		1.536,20 €	1.650,70 €	1.722,20 €
4	Artikelnummer	875	5412300304	5412301304	5412302304
	Listenpreis in €		1.574,50 €	1.690,20 €	1.761,50 €
5	Artikelnummer	1025	5412300305	5412301305	5412302305
	Listenpreis in €		1.643,80 €	1.761,30 €	1.832,80 €
6	Artikelnummer	1025	5412300306	5412301306	5412302306
	Listenpreis in €		1.682,10 €	1.800,80 €	1.872,20 €
7	Artikelnummer	1025	5412300307	5412301307	5412302307
	Listenpreis in €		1.789,10 €	1.910,80 €	1.982,30 €
8	Artikelnummer	1175	5412300308	5412301308	5412302308
	Listenpreis in €		1.872,80 €	1.996,80 €	2.068,20 €
9	Artikelnummer	1175	5412300309	5412301309	5412302309
	Listenpreis in €		1.911,20 €	2.036,20 €	2.107,70 €
10	Artikelnummer	1175	5412300310	5412301310	5412302310
	Listenpreis in €		1.949,50 €	2.075,70 €	2.147,10 €
11	Artikelnummer	1475	5412300311	5412301311	5412302311
	Listenpreis in €		2.049,70 €	2.178,70 €	2.250,20 €
12	Artikelnummer	1475	5412300312	5412301312	5412302312
	Listenpreis in €		2.088,10 €	2.218,20 €	2.289,50 €
direkt zum Datenblatt:					

Zirkulationsventil Flamco NexusValve TW DN 15 50-60 °C



50-000213

301,80 €

Strangreguliertventil Ballorex Vario DN 20



55-005181

107,50 €

Differenzdruckregler Ballorex Delta DN 20



55-005184

191,40 €

Autoflow®



55-005007

171,60 €

## Comfort Kompakt-Mischstation FBM-63-HT2-H-WMZ-C69

### Beschreibung:

wie Comfort Kompakt-Mischstation  
FBM-63-HT1-H-WMZ-C69  
jedoch mit zwei Hochtemperaturabgängen  
für statische Heizflächen (z.B. Badheizkörper)

mit vertikaler  
Anschlussgarnitur  
mit WMZ  
55E003301MP  
54,20 €



**Optionales  
Zubehör mit  
Mehrpreis**  
siehe S. 1.18  
(Achtung  
eventuelle  
Schrankgrößen-  
änderung)

### 2 Hochtemperaturabgänge

Hkr.	Warengruppe 542	Schrank- breite B in mm	FBM-63-HT2-H-WMZ-C69 ohne Elektrozubehör	FBM-63-HT2-H-W1- WMZ-C69 ohne Elektrozubehör	FBM-63-HT2-H-W2- WMZ-C69 ohne Elektrozubehör
2	Artikelnummer	875	5422300302	5422301302	5422302302
	Listenpreis in €		1.525,90 €	1.640,20 €	1.711,70 €
3	Artikelnummer	875	5422300303	5422301303	5422302303
	Listenpreis in €		1.564,30 €	1.679,70 €	1.751,10 €
4	Artikelnummer	1025	5422300304	5422301304	5422302304
	Listenpreis in €		1.633,60 €	1.750,90 €	1.822,40 €
5	Artikelnummer	1025	5422300305	5422301305	5422302305
	Listenpreis in €		1.672,00 €	1.790,30 €	1.861,80 €
6	Artikelnummer	1025	5422300306	5422301306	5422302306
	Listenpreis in €		1.710,30 €	1.829,70 €	1.901,20 €
7	Artikelnummer	1175	5422300307	5422301307	5422302307
	Listenpreis in €		1.862,70 €	1.986,40 €	2.057,80 €
8	Artikelnummer	1175	5422300308	5422301308	5422302308
	Listenpreis in €		1.901,00 €	2.025,80 €	2.097,30 €
9	Artikelnummer	1175	5422300309	5422301309	5422302309
	Listenpreis in €		1.939,40 €	2.065,10 €	2.136,60 €
10	Artikelnummer	1475	5422300310	5422301310	5422302310
	Listenpreis in €		2.039,50 €	2.168,20 €	2.239,70 €
11	Artikelnummer	1475	5422300311	5422301311	5422302311
	Listenpreis in €		2.077,90 €	2.207,60 €	2.279,10 €
12	Artikelnummer	1475	5422300312	5422301312	5422302312
	Listenpreis in €		2.116,20 €	2.247,10 €	2.318,50 €
direkt zum Datenblatt:					

Zirkulationsventil  
Flamco NexusValve  
TW DN 15 50-60 °C



50-000213  
301,80 €

Strangreguliertventil  
Ballorex Vario DN  
20



55-005181  
107,50 €

Differenzdruck-  
regler Ballorex  
Delta DN 20



55-005184  
191,40 €

Autoflow®



55-005007  
171,60 €

## 4.6 Comfort-Misch-Anschlussstation mit Hochtemperaturabgang (für witterungsgeführte Vorlauf-Temperaturregelung)

### Comfort Kompakt-Mischstation FBM-63-HT1-H-WMZ-C69-E

**Beschreibung:**

Kompakt-Mischstation für Flächenheizung, für witterungsgeführte Vorlauf-Temperaturregelung und einem Hochtemperaturabgang für statische Heizflächen (z.B. Badheizkörper), im Unterputzschrank montierte Mischgruppe mit Umwälzpumpe, Edelstahlverteiler mit regulierbaren Durchflussanzeigern und Thermostatventileinsätzen (30x1,5) horizontale Anschlussgarnitur, mit Wärmezählerverrohrung, vormontierte und vorverdrahtete Stellantriebe auf vormontierter Klemmleiste, optional Wasserzählereinbaustrecken für Trinkwasser kalt oder kalt + warm

**Auslegungsdaten:**

ausreichend für ca. 200 m<sup>2</sup> beheizte Fläche, abhängig vom Wärmebedarf  
 max. Volumenstrom: 2,14 m<sup>3</sup>/h  
 max. Primär-Betriebstemperatur: 80 °C  
 max. Sekundär-Betriebstemperatur: 50 °C  
 max. Betriebsdruck: 4 bar

**bestehend aus:**

**HT1:** ein Hochtemperaturabgang Anschluss 3/4" AG und Konus  
**VL:** mit Handentlüfter  
**RL:** mit Regulierventil  
**Mischgruppe:** Mischventil mit 3-Punkt-Stellmotor 230 V und Tauchfühler für witterungsgeführte Vorlauf-Temperaturregelung  
 Temperaturbegrenzer fix auf 60 °C  
 Beimischung aus Sekundärkreislauf über Regulierventil, Thermometer 0 - 60 °C  
 Pumpe Grundfos UPM3 Auto 15-50 130 (alternativ: Pumpe Wilo Para 15-130/6-43/SC-12)  
 Rückschlagventil im Sekundärkreis  
**Edelstahlverteiler** e-class 63 (DN 32)  
 SFE-Ventil im VL- und RL-Balken  
 VL-Balken mit Regolux DFA 0-3 l/min  
 RL-Balken mit THV-Einsätzen VA 30x1,5  
**Anschlussgarnitur:** Wärmezählerdistanzrohr 3/4" Länge 110 mm Kugelhahn DN 20 mit Fühlereinbaustück D = 5-5,2 mm M10x1 im Vor- und Rücklauf zweiter Kugelhahn DN 20 im Rücklauf

**Primäranschlüsse:**

links, horizontal mit 3/4" IG

**Sekundäranschlüsse:**

vertikal mit 3/4" AG und Konus

**Comfort-Unterputzverteilerschrank C69**

verzinkte Einbauzarge Tiefe 110 mm  
 höhenverstellbare Füße bis 130 mm  
 Frontblende mit Stecktür in weiß RAL 9016 mit Stecklaschen und Drehriegel  
 Tiefe: 110 - 150 mm  
 Höhe: 760 - 890 mm  
 Nischeneinbauhöhe von OK FFB: 720 mm  
 Nischeneinbaubreite Schrankbreite + 20 mm

**optional:**

Wasserzählereinbaustrecke W1 oder W2 für Trinkwasser kalt oder kalt + warm  
 je 2 x DVGW-Kugelhahn DN 20  
 je 1 x Wasserzählerdistanzrohr 3/4" Länge 110 mm, mit EPP-Dämmung, Anschluss horizontal mit 3/4" IG

mit vertikaler Anschlussgarnitur mit WMZ

55E003301MP

54,20 €



**Optionales Zubehör mit Mehrpreis**  
 siehe S. 1.18  
 (Achtung eventuelle Schrankgrößenänderung)

1 Hochtemperaturabgang

Hkr.	Warengruppe 541	Schrankbreite B in mm	FBM-63-HT1-H-WMZ-C69-E mit Elektrozubehör	FBM-63-HT1-H-W1-WMZ-C69-E mit Elektrozubehör	FBM-63-HT1-H-W2-WMZ-C69-E mit Elektrozubehör
2	Artikelnummer	875	5412305302	5412306302	5412307302
	Listenpreis in €		1.719,00 €	1.838,70 €	1.910,00 €
3	Artikelnummer	875	5412305303	5412306303	5412307303
	Listenpreis in €		1.776,40 €	1.897,70 €	1.969,20 €
4	Artikelnummer	875	5412305304	5412306304	5412307304
	Listenpreis in €		1.834,00 €	1.956,90 €	2.028,30 €
5	Artikelnummer	1025	5412305305	5412306305	5412307305
	Listenpreis in €		1.922,50 €	2.047,90 €	2.119,30 €
6	Artikelnummer	1025	5412305306	5412306306	5412307306
	Listenpreis in €		1.979,90 €	2.106,90 €	2.178,40 €
7	Artikelnummer	1025	5412305307	5412306307	5412307307
	Listenpreis in €		2.106,20 €	2.236,70 €	2.308,10 €
8	Artikelnummer	1175	5412305308	5412306308	5412307308
	Listenpreis in €		2.209,00 €	2.342,50 €	2.413,80 €
9	Artikelnummer	1175	5412305309	5412306309	5412307309
	Listenpreis in €		2.306,10 €	2.442,20 €	2.513,70 €
10	Artikelnummer	1175	5412305310	5412306310	5412307310
	Listenpreis in €		2.363,60 €	2.501,40 €	2.572,80 €
11	Artikelnummer	1475	5412305311	5412306311	5412307311
	Listenpreis in €		2.483,00 €	2.624,10 €	2.695,60 €
12	Artikelnummer	1475	5412305312	5412306312	5412307312
	Listenpreis in €		2.540,50 €	2.683,20 €	2.754,70 €
<b>direkt zum Datenblatt:</b>					

Zirkulationsventil Flamco NexusValve TW DN 15 50-60 °C

50-000213

301,80 €

Strangreguliertventil Ballorex Vario DN 20

55-005181

107,50 €

Differenzdruckregler Ballorex Delta DN 20

55-005184

191,40 €

Autoflow®

55-005007

171,60 €

## Comfort Kompakt-Mischstation FBM-63-HT2-H-WMZ-C69-E

### Beschreibung:

wie Comfort Kompakt-Mischstation  
FBM-63-HT1-H-WMZ-C69-E  
jedoch mit zwei Hochtemperaturabgängen  
für statische Heizflächen (z.B. Badheizkörper)

mit vertikaler  
Anschlussgarnitur  
mit WMZ  
55E003301MP  
54,20 €



**Optionales  
Zubehör mit  
Mehrpreis**  
siehe S. 1.18  
(Achtung  
eventuelle  
Schrankgrößen-  
änderung)

### 2 Hochtemperaturabgänge

Hkr.	Warengruppe 542	Schrank- breite B in mm	FBM-63-HT2-H-WMZ- C69-E mit Elektrozubehör	FBM-63-HT2-H-W1-WMZ- C69-E mit Elektrozubehör	FBM-63-HT2-H-W2-WMZ- C69-E mit Elektrozubehör
2	Artikelnummer	875	5422305302	5422306302	5422307302
	Listenpreis in €		1.747,10 €	1.867,60 €	1.939,00 €
3	Artikelnummer	875	5422305303	5422306303	5422307303
	Listenpreis in €		1.804,70 €	1.926,70 €	1.998,20 €
4	Artikelnummer	1025	5422305304	5422306304	5422307304
	Listenpreis in €		1.893,00 €	2.017,60 €	2.089,10 €
5	Artikelnummer	1025	5422305305	5422306305	5422307305
	Listenpreis in €		1.950,60 €	2.076,80 €	2.148,20 €
6	Artikelnummer	1025	5422305306	5422306306	5422307306
	Listenpreis in €		2.008,20 €	2.135,90 €	2.207,40 €
7	Artikelnummer	1175	5422305307	5422306307	5422307307
	Listenpreis in €		2.179,70 €	2.312,20 €	2.383,70 €
8	Artikelnummer	1175	5422305308	5422306308	5422307308
	Listenpreis in €		2.237,20 €	2.371,40 €	2.442,90 €
9	Artikelnummer	1175	5422305309	5422306309	5422307309
	Listenpreis in €		2.334,30 €	2.471,20 €	2.542,70 €
10	Artikelnummer	1475	5422305310	5422306310	5422307310
	Listenpreis in €		2.453,60 €	2.593,90 €	2.665,40 €
11	Artikelnummer	1475	5422305311	5422306311	5422307311
	Listenpreis in €		2.511,20 €	2.653,10 €	2.724,50 €
12	Artikelnummer	1475	5422305312	5422306312	5422307312
	Listenpreis in €		2.568,70 €	2.712,20 €	2.783,70 €
direkt zum Datenblatt:					

Zirkulationsventil  
Flamco NexusValve  
TW DN 15 50-60 °C



50-000213  
301,80 €

Strangreguliertventil  
Ballorex Vario DN  
20



55-005181  
107,50 €

Differenzdruck-  
regler Ballorex  
Delta DN 20



55-005184  
191,40 €

Autoflow®



55-005007  
171,60 €

## 4.7 Comfort-Misch-Anschlussstation mit Systemtrennung

### Comfort Mischstation FBM-S10-63-H-C69

#### Beschreibung:

Mischstation für Flächenheizung mit Systemtrennung und witterungsgeführter Vorlauf-Temperaturregelung im Unterputzschrank montierte Mischgruppe mit Umwälzpumpe, Edelstahlverteiler mit regulierbaren Durchflussanzeigern und Thermostatventileinsätzen (30x1,5), horizontale Anschlussgarnitur, ohne Wärmezählerverrohrung, optional vormontierte und vorverdrahtete Stellantriebe auf vormontierter Klemmleiste

#### Auslegungsdaten:

ausreichend für ca. 120 m<sup>2</sup> beheizte Fläche, abhängig vom Wärmebedarf  
 max. Volumenstrom: 2,14 m<sup>3</sup>/h  
 max. Wärmeleistung = 10 kW  
 max. Betriebsdruck primär = 10 bar  
 max. Betriebsdruck sekundär = 2,5 bar  
 max. Betriebstemperatur primär = 90 °C  
 max. Betriebstemperatur sekundär 50 °C  
 mindestens erforderlicher Differenzdruck primär = 200 mbar

#### bestehend aus Systemtrennung:

Primär- (Hochtemperaturkreis) und Sekundärkreis (Niedertemperaturkreis) der Flächenheizung sind voneinander durch kupfergelöteten Plattenwärmeübertrager getrennt,

max. Wärmeleistung 10 kW,  
 Manometer 0-4 bar  
 im Vorlaufbalken des Sekundärkreises montiert, Sicherheitsventil DN 15 2,5 bar und Membranausdehnungsgefäß (MAG) über Panzerschlauch am Rücklaufbalken montiert, Position des MAG links neben dem Verteiler

#### Mischgruppe:

Mischventil mit 3-Punkt-Stellmotor 230 V und Tauchfühler für witterungsgeführte Vorlauf-Temperaturregelung  
 Temperaturbegrenzer fix auf 60 °C  
 Beimischung aus Sekundärkreislauf über Regulierventil, Thermometer 0 - 60 °C  
 Pumpe Grundfos UPM3 Auto 15-50 130 (alternativ: Pumpe Wilo Para 15-130/6-43/SC-12)  
 Rückschlagventil im Sekundärkreis

#### Edelstahlverteiler e-class 63 (DN 32)

SFEE-Ventil im VL- und RL-Balken  
 VL-Balken mit Regolux DFA 0-3 l/min  
 RL-Balken mit THV-Einsätzen VA 30x1,5

#### Anschlussgarnitur:

2x Kugelhahn DN 20

#### Primäranschlüsse:

rechts, horizontal mit 3/4" IG

#### Sekundäranschlüsse:

vertikal mit 3/4" AG und Konus

#### Comfort-Unterputzverteilerschrank C69

verzinkte Einbauzarge Tiefe 110 mm  
 höhenverstellbare Füße bis 130 mm  
 Frontblende mit Stecktür in weiß RAL 9016 mit Stecklaschen und Drehriegel  
 Tiefe: 110 - 150 mm  
 Höhe: 760 - 890 mm  
 Nischeneinbauhöhe von OK FFB: 720 mm  
 Nischeneinbaubreite Schrankbreite + 20 mm

#### optional:

strawatherm Stellantriebe 230 V stromlos geschlossen, mit Re-Open-Funktion, strawalogiX RT-STA Klemmleiste 230 V mit individueller Zuordnung der Stellantriebe zum Raumthermostat

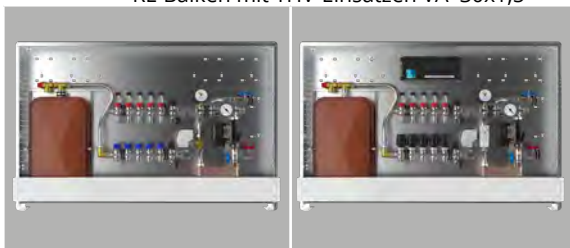

Hkr.	Warengruppe 560	Schrankbreite B in mm	FBM-S10-63-H-C69 ohne Elektrozubehör	FBM-S10-63-H-C69-E mit Elektrozubehör
2	Artikelnummer	1025	5602100302	5602105302
	Listenpreis in €		1.917,70 €	2.138,80 €
3	Artikelnummer	1025	5602100303	5602105303
	Listenpreis in €		1.956,00 €	2.196,30 €
4	Artikelnummer	1025	5602100304	5602105304
	Listenpreis in €		1.994,40 €	2.253,80 €
5	Artikelnummer	1175	5602100305	5602105305
	Listenpreis in €		2.078,00 €	2.356,70 €
6	Artikelnummer	1175	5602100306	5602105306
	Listenpreis in €		2.116,40 €	2.414,20 €
7	Artikelnummer	1175	5602100307	5602105307
	Listenpreis in €		2.229,80 €	2.546,80 €
8	Artikelnummer	1475	5602100308	5602105308
	Listenpreis in €		2.330,00 €	2.666,20 €
9	Artikelnummer	1475	5602100309	5602105309
	Listenpreis in €		2.368,30 €	2.763,30 €
10	Artikelnummer	1475	5602100310	5602105310
	Listenpreis in €		2.406,80 €	2.820,80 €
11	Artikelnummer	1475	5602100311	5602105311
	Listenpreis in €		2.445,10 €	2.878,30 €
12	Artikelnummer	1475	5602100312	5602105312
	Listenpreis in €		2.483,40 €	2.935,90 €
direkt zum Datenblatt:				

**Optionales Zubehör mit Mehrpreis**  
 siehe S. 1.18  
 (Achtung eventuelle Schrankgrößenänderung)

Strangregulierventil Ballorex Vario DN 20



55-005181

107,50 €

Differenzdruckregler Ballorex Delta DN 20



55-005184

191,40 €

Autoflow®



55-005007

171,60 €



**Regolux ® Durchflussanzeiger 0-3l/min (für e-class 63 im Vorlaufbalken)**

**Druckverlustdiagramm Regolux Durchflussanzeiger 0-3 l/min**

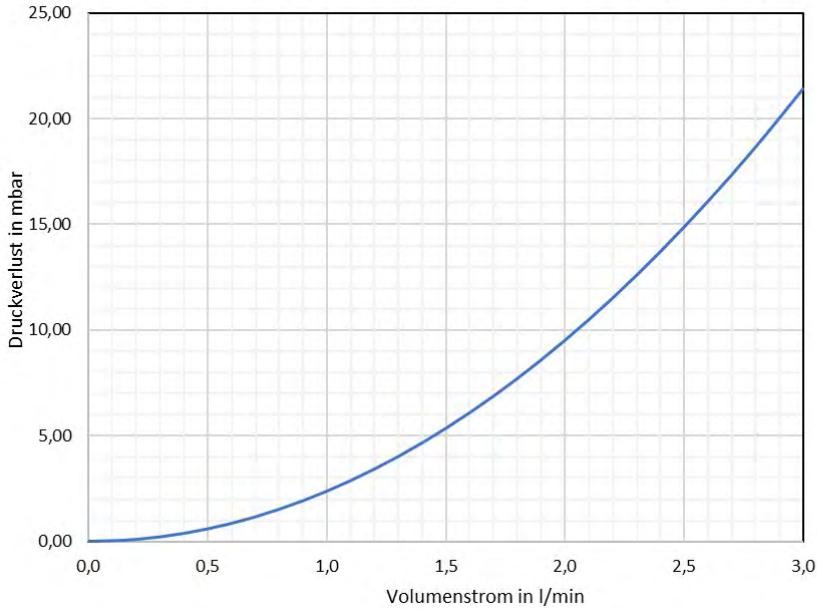

Regolux  
Durchflussanzeiger  
0-3 l/min Kvs=1,23



**Thermostatventileinsatz VA (für e-class 53 und 63 im Rücklaufbalken)**

Kvs = 2,56 m<sup>3</sup>/h

**Druckverlustdiagramm Thermostatventileinsatz VA-M30x1,5**

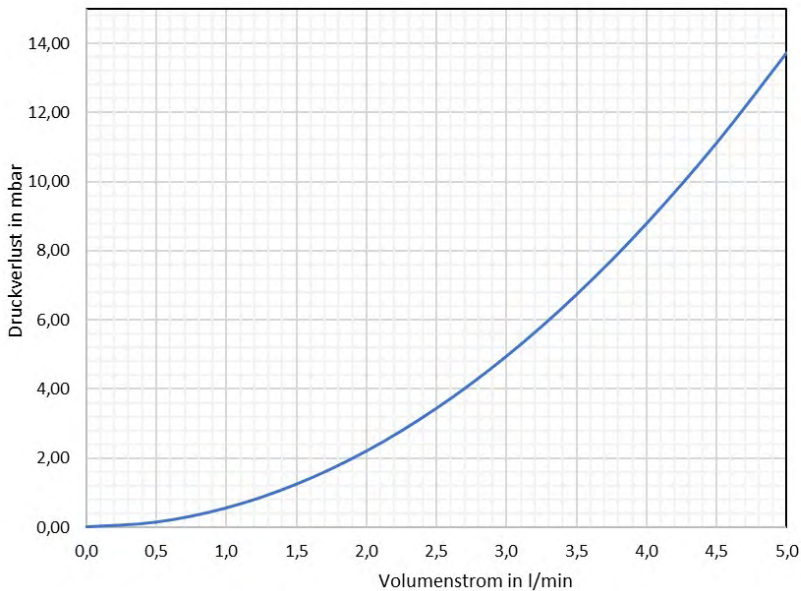

Thermostatventil-  
einsatz VA-M30x1,5  
Kvs = 2,56



## 4.7 Comfort-Misch-Anschlussstation mit Systemtrennung

### Comfort Mischstation FBM-S10-63-V-WMZ-C69

#### Beschreibung:

Mischstation für Flächenheizung mit Systemtrennung und witterungsgeführter Vorlauf-Temperaturregelung im Unterputzschrank montierte Mischgruppe mit Umwälzpumpe, Edelstahlverteiler mit regulierbaren Durchflussanzeigern und Thermostatventileinsätzen (30x1,5), vertikale Anschlussgarnitur, mit Wärmezählerverrohrung, optional Wasserzählereinbaustrecken für Trinkwasser kalt oder kalt + warm

#### Auslegungsdaten:

ausreichend für ca. 120 m<sup>2</sup> beheizte Fläche, abhängig vom Wärmebedarf  
 max. Volumenstrom: 2,14 m<sup>3</sup>/h  
 max. Wärmeleistung = 10 kW  
 max. Betriebsdruck primär = 10 bar  
 max. Betriebsdruck sekundär = 2,5 bar  
 max. Betriebstemperatur primär = 90 °C  
 max. Betriebstemperatur sekundär 50 °C  
 mindestens erforderlicher Differenzdruck primär = 200 mbar

#### bestehend aus

#### Systemtrennung:

Primär- (Hochtemperaturkreis) und Sekundärkreis (Niedertemperaturkreis) der Flächenheizung sind voneinander durch kupfergelöteten Plattenwärmeübertrager getrennt,

max. Wärmeleistung 10 kW, Manometer 0-4 bar im Vorlaufbalken des Sekundärkreises montiert, Sicherheitsventil DN 15 2,5 bar und Membranausdehnungsgefäß (MAG) über Panzerschlauch am Rücklaufbalken montiert, Position des MAG links neben dem Verteiler

#### Mischgruppe:

Mischventil mit 3-Punkt-Stellmotor 230 V und Tauchfühler für witterungsgeführte Vorlauf-Temperaturregelung  
 Temperaturbegrenzer fix auf 60 °C  
 Beimischung aus Sekundärkreislauf über Regulierventil, Thermometer 0 - 60 °C  
 Pumpe Grundfos UPM3 Auto 15-50 130 (alternativ: Pumpe Wilo Para 15-130/6-43/SC-12)  
 Rückschlagventil im Sekundärkreis

#### Edelstahlverteiler e-class 63 (DN 32)

SFEE-Ventil im VL- und RL-Balken  
 VL-Balken mit Regulox DFA 0-3 l/min  
 RL-Balken mit THV-Einsätzen VA 30x1,5

#### Anschlussgarnitur:

Wärmezählerdistanzrohr 3/4" Länge 110 mm, 90 Grad Winkelanschlussstück im Rücklauf

und Kugelhahn DN 20 mit Fühlereinbaustück D = 5-5,2 mm M10x1 im Vor- und Rücklauf, zweiter Kugelhahn DN 20 im Rücklauf

#### Primäranschlüsse:

rechts, vertikal mit 3/4" IG

#### Sekundäranschlüsse:

vertikal mit 3/4" AG und Konus

#### Comfort-Unterputzverteilerschrank C69

verzinkte Einbauzarge Tiefe 110 mm  
 höhenverstellbare Füße bis 130 mm  
 Frontblende mit Stecktür in weiß RAL 9016 mit Stecklaschen und Drehriegel  
 Tiefe: 110 - 150 mm  
 Höhe: 760 - 890 mm  
 Nischeneinbauhöhe von OK FFB: 720 mm  
 Nischeneinbaubreite Schrankbreite + 20 mm

#### optional:

Wasserzählereinbaustrecke W1 oder W2 für Trinkwasser kalt oder kalt + warm je 2 x DVGW-Kugelhahn DN 20 je 1 x Wasserzählerdistanzrohr 3/4" Länge 110 mm, mit EPP-Dämmung, Anschluss horizontal mit 3/4" IG



**Optionales Zubehör mit Mehrpreis**  
 siehe S. 1.18  
 (Achtung eventuelle Schrankgrößenänderung)

Hkr.	Schrankbreite B in mm	Warengruppe 560	FBM-S10-63-V-WMZ-C69 ohne Elektrozubehör	FBM-S10-63-V-W1-WMZ-C69 ohne Elektrozubehör	FBM-S10-63-V-W2-WMZ-C69 ohne Elektrozubehör
2	1175	Artikelnummer	5602400302	5602401302	5602402302
		Listenpreis in €	2.036,40 €	2.162,50 €	2.236,40 €
3	1175	Artikelnummer	5602400303	5602401303	5602402303
		Listenpreis in €	2.074,70 €	2.202,00 €	2.275,90 €
4	1175	Artikelnummer	5602400304	5602401304	5602402304
		Listenpreis in €	2.113,10 €	2.241,40 €	2.315,30 €
5	1175	Artikelnummer	5602400305	5602401305	5602402305
		Listenpreis in €	2.151,40 €	2.280,90 €	2.354,80 €
6	1475	Artikelnummer	5602400306	5602401306	5602402306
		Listenpreis in €	2.251,70 €	2.383,80 €	2.457,70 €
7	1475	Artikelnummer	5602400307	5602401307	5602402307
		Listenpreis in €	2.365,10 €	2.500,40 €	2.574,30 €
8	1475	Artikelnummer	5602400308	5602401308	5602402308
		Listenpreis in €	2.403,40 €	2.539,90 €	2.613,80 €
9	1475	Artikelnummer	5602400309	5602401309	5602402309
		Listenpreis in €	2.441,80 €	2.579,30 €	2.653,20 €
10	1475	Artikelnummer	5602400310	5602401310	5602402310
		Listenpreis in €	2.480,20 €	2.618,70 €	2.692,70 €
11	1475	Artikelnummer	5602400311	5602401311	5602402311
		Listenpreis in €	2.518,60 €	2.658,20 €	2.732,10 €

Zirkulationsventil  
 Flamco NexusValve  
 TW DN 15 50-60 °C



50-000213

301,80 €

Strangreguliertventil  
 Ballorex Vario DN 20



55-005181

107,50 €

Differenzdruckregler  
 Ballorex Delta DN 20



55-005184

191,40 €

Autoflow®



55-005007

171,60 €

[direkt zum Datenblatt:](#)



**Comfort Mischstation FBM-S10-63-V-WMZ-C69-E**

**Beschreibung:**

wie Comfort Mischstation  
FBM-S10-63-V-WMZ-C69  
jedoch mit vormontierten und vorverdrahteten Stellantrieben auf vormontierter Klemmleiste

**bestehend aus:**

strawatherm Stellantrieben 230 V  
stromlos geschlossen,  
mit Re-Open-Funktion,  
strawalogiX RT-STA Klemmleiste 230 V  
mit individueller Zuordnung der  
Stellantriebe zum Raumthermostat



**Optionales  
Zubehör mit  
Mehrpreis**  
siehe S. 1.18  
(Achtung  
eventuelle  
Schrankgrößen-  
änderung)

Hkr.	Schrankbreite B in mm	Warengruppe 560	FBM-S10-63-V-WMZ-C69-E mit Elektrozubehör	FBM-S10-63-V-W1-WMZ-C69-E mit Elektrozubehör	FBM-S10-63-V-W2-WMZ-C69-E mit Elektrozubehör
2	1175	Artikelnummer	5602405302	5602406302	5602407302
		Listenpreis in €	2.257,60 €	2.389,90 €	2.463,80 €
3	1175	Artikelnummer	5602405303	5602406303	5602407303
		Listenpreis in €	2.315,10 €	2.449,00 €	2.523,00 €
4	1175	Artikelnummer	5602405304	5602406304	5602407304
		Listenpreis in €	2.372,60 €	2.508,10 €	2.582,00 €
5	1175	Artikelnummer	5602405305	5602406305	5602407305
		Listenpreis in €	2.430,20 €	2.567,30 €	2.641,20 €
6	1475	Artikelnummer	5602405306	5602406306	5602407306
		Listenpreis in €	2.549,50 €	2.690,10 €	2.764,00 €
7	1475	Artikelnummer	5602405307	5602406307	5602407307
		Listenpreis in €	2.682,20 €	2.826,30 €	2.900,30 €
8	1475	Artikelnummer	5602405308	5602406308	5602407308
		Listenpreis in €	2.739,60 €	2.885,50 €	2.959,40 €
9	1475	Artikelnummer	5602405309	5602406309	5602407309
		Listenpreis in €	2.836,80 €	2.985,30 €	3.059,20 €
10	1475	Artikelnummer	5602405310	5602406310	5602407310
		Listenpreis in €	2.894,20 €	3.044,50 €	3.118,40 €
11	1475	Artikelnummer	5602405311	5602406311	5602407311
		Listenpreis in €	2.951,80 €	3.103,50 €	3.177,50 €

Zirkulationsventil  
Flamco NexusValve  
TW DN 15 50-60 °C



50-000213  
301,80 €

Strangreguliertventil  
Ballorex Vario DN  
20



55-005181  
107,50 €

Differenzdruck-  
regler Ballorex  
Delta DN 20



55-005184  
191,40 €

Autoflow®



55-005007  
171,60 €

[direkt zum Datenblatt:](#)



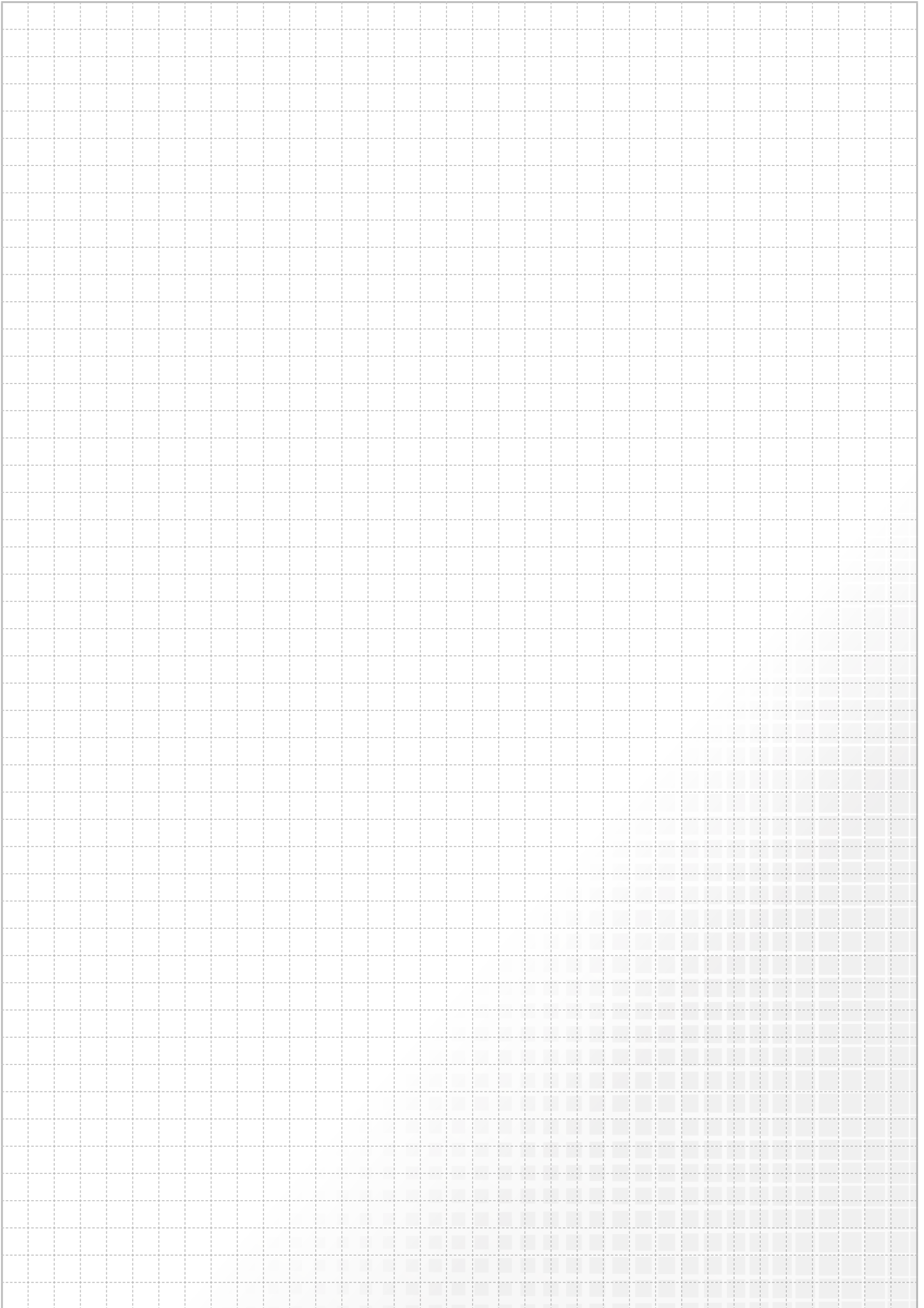

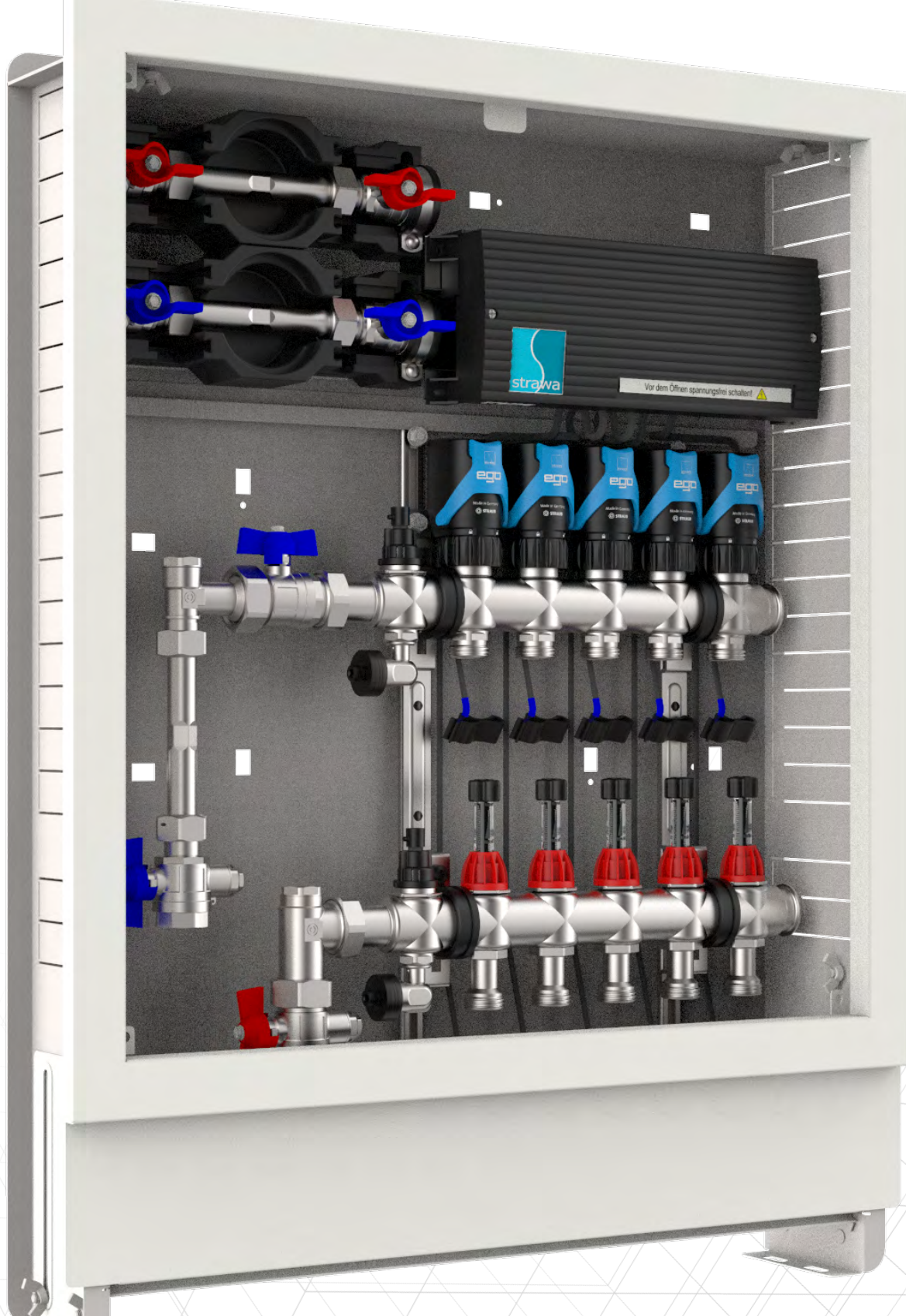

**COMFORT-ANSCHLUSSSTATIONEN  
INKL. AUTOMATISCHEM  
HYDRAULISCHEN ABGLEICH  
DURCH EGO-SYSTEM**

**5.**

## 5.1 Comfort-Fußbodenheizkreis-Anschlussstationen inkl. EGO-System Inhaltsverzeichnis

**5.1.1**  
**Comfort-Anschlussstation**  
**FBH inkl. EGO-System**  
**im Unterputzschrank**  
**C80**  
 Einbauhöhe von OK FFB 720 mm  
 Einbautiefe 80-120 mm







**5.1.2**  
**Comfort-Anschlussstation**  
**FBH inkl. EGO-System**  
**im Unterputzschrank**  
**C69**  
 Einbauhöhe von OK FFB 720 mm  
 Einbautiefe 110-150 mm

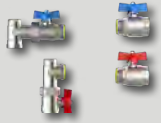

**5.1.3**  
**Comfort-Anschlussstation**  
**FBH inkl. EGO-System**  
**im Aufputzschrank**  
**CA**  
 Einbauhöhe von OK FFB 700 mm  
 Einbautiefe 125 mm



Primäranschluss	Wärme-zählereinbau-strecke	Wasser-zählereinbau-strecke	Klemmleiste + Regelantrieb + Verdrahtung	Seite
				
horizontal				5.8
horizontal			X	5.8
horizontal	X			5.10
horizontal	X	kalt		5.10
horizontal	X	kalt + warm		5.10
horizontal	X		X	5.11
horizontal	X	kalt	X	5.11
horizontal	X	kalt + warm	X	5.11
vertikal				5.9
vertikal			X	5.9
vertikal	X			5.12
vertikal	X	kalt		5.12
vertikal	X	kalt + warm		5.12
vertikal	X		X	5.13
vertikal	X	kalt	X	5.13
vertikal	X	kalt + warm	X	5.13
vertikal	X			5.14
vertikal	X	kalt		5.14
vertikal	X	kalt + warm		5.14
vertikal	X		X	5.15
vertikal	X	kalt	X	5.15
vertikal	X	kalt + warm	X	5.15
vertikal				5.17
vertikal			X	5.17
vertikal	X			5.18
vertikal	X	kalt		5.18
vertikal	X	kalt + warm		5.18
vertikal	X		X	5.19
vertikal	X	kalt	X	5.19
vertikal	X	kalt + warm	X	5.19

**5.2.1**  
Comfort-Regelstationen  
inkl. EGO-System im  
Unterputzschrank  
C69

Einbauhöhe von OK FFB 720 mm  
Einbautiefe 110-150 mm



Primäranschluss	Wärme- zählereinbau- strecke	Wasser- zählereinbau- strecke	Klemmleiste + Regelantrieb + Verdrahtung	Seite
horizontal				5.20
horizontal			X	5.20
horizontal	X			5.22
horizontal	X	kalt		5.22
horizontal	X	kalt + warm		5.22
horizontal	X		X	5.23
horizontal	X	kalt	X	5.23
horizontal	X	kalt + warm	X	5.23

**5.2.2**  
Comfort-Regelstationen  
inkl. EGO-System im  
Aufputzschrank CA

Einbauhöhe von OK FFB 700 mm  
Bautiefe 125 mm

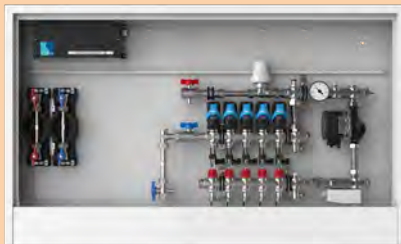

vertikal				5.21
vertikal			X	5.21
vertikal	X			5.24
vertikal	X	kalt		5.24
vertikal	X	kalt + warm		5.24
vertikal	X		X	5.25
vertikal	X	kalt	X	5.25
vertikal	X	kalt + warm	X	5.25

**5.3 Comfort-Festwertregel-Anschlussstation mit Hochtemperaturabgang inkl. EGO-System**

**5.4 Comfort-Festwertregel-Anschlussstation mit Systemtrennung inkl. EGO-System**

Primäranschluss	Wärme-zählereinbau-strecke	Wasser-zählereinbau-strecke	Klemmleiste + Regelantrieb + Verdrahtung	Seite
-----------------	----------------------------	-----------------------------	--	-------

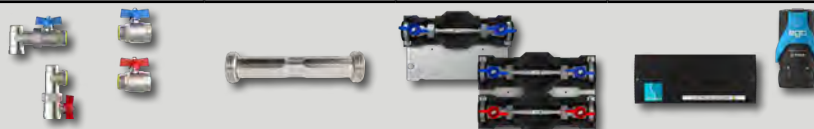

**1 Hochtemperaturabgang**

horizontal				5.26
horizontal			X	5.26
horizontal	X			5.28
horizontal	X	kalt		5.28
horizontal	X	kalt + warm		5.28
horizontal	X		X	5.30
horizontal	X	kalt	X	5.30
horizontal	X	kalt + warm	X	5.30

**2 Hochtemperaturabgänge**

horizontal				5.27
horizontal			X	5.27
horizontal	X			5.29
horizontal	X	kalt		5.29
horizontal	X	kalt + warm		5.29
horizontal	X		X	5.31
horizontal	X	kalt	X	5.31
horizontal	X	kalt + warm	X	5.31

**5.3**

**Comfort-Festwertregel-Anschlussstationen mit Hochtemperaturabgang inkl. EGO-System im Unterputzschrank C69**

Einbauhöhe von OK FFB 720 mm  
Einbautiefe 110-150 mm



**5.4**

**Comfort-Festwertregel-Anschlussstationen mit Systemtrennung inkl. EGO-System im Unterputzschrank C69**

Einbauhöhe von OK FFB 720 mm  
Einbautiefe 110-150 mm



horizontal				5.33
horizontal			X	5.33
vertikal	X			5.34
vertikal	X	kalt		5.34
vertikal	X	kalt + warm		5.34
vertikal	X		X	5.35
vertikal	X	kalt	X	5.35
vertikal	X	kalt + warm	X	5.35



Primäranschluss	Wärme-zählereinbau-strecke	Wasser-zählereinbau-strecke	Klemmleiste + Regelantrieb + Verdrahtung	Seite
-----------------	----------------------------	-----------------------------	--	-------



**5.5.1**  
**Comfort-Mischstationen inkl. EGO-System im Unterputz-schrank C69**

Einbauhöhe von OK FFB 720 mm  
 Einbautiefe 110-150 mm



horizontal				5.36
horizontal			X	5.36
horizontal	X			5.38
horizontal	X	kalt		5.38
horizontal	X	kalt + warm		5.38
horizontal	X		X	5.39
horizontal	X	kalt	X	5.39
horizontal	X	kalt + warm	X	5.39

**5.5.2**  
**Comfort-Mischstationen inkl. EGO-System im Aufputzschrank CA**

Einbauhöhe von OK FFB 700 mm  
 Bautiefe 125 mm



vertikal				5.37
vertikal			X	5.37
vertikal	X			5.40
vertikal	X	kalt		5.40
vertikal	X	kalt + warm		5.40
vertikal	X		X	5.41
vertikal	X	kalt	X	5.41
vertikal	X	kalt + warm	X	5.41

## 5.6 Comfort-Misch-Anschlussstation mit Hochtemperaturabgang (für witterungsgeführte Vorlauftemperaturregelung) inkl. EGO-System

Primäranschluss	Wärme-zählereinbau-strecke	Wasser-zählereinbau-strecke	Klemmleiste + Regelantrieb + Verdrahtung	Seite
-----------------	----------------------------	-----------------------------	--	-------

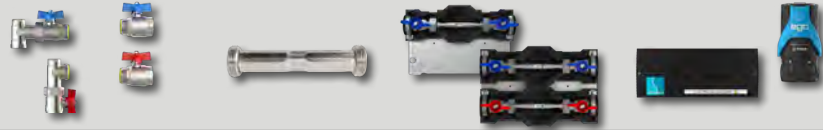

### 5.6 Comfort-Misch-Anschlussstationen mit Hochtemperaturabgang für EGO-System im Unterputzschrank C69

Einbauhöhe von OK FFB 720 mm  
Einbautiefe 110-150 mm



1 Hochtemperaturabgang				
horizontal				5.42
horizontal			X	5.42
horizontal	X			5.44
horizontal	X	kalt		5.44
horizontal	X	kalt + warm		5.44
horizontal	X		X	5.46
horizontal	X	kalt	X	5.46
horizontal	X	kalt + warm	X	5.46
2 Hochtemperaturabgänge				
horizontal				5.43
horizontal			X	5.43
horizontal	X			5.45
horizontal	X	kalt		5.45
horizontal	X	kalt + warm		5.45
horizontal	X		X	5.47
horizontal	X	kalt	X	5.47
horizontal	X	kalt + warm	X	5.47

### 5.7 Comfort-Misch-Anschlussstationen mit Systemtrennung inkl. EGO-System im Unterputzschrank C69

Einbauhöhe von OK FFB 720 mm  
Einbautiefe 110-150 mm



horizontal				5.49
horizontal			X	5.49
vertikal	X			5.50
vertikal	X	kalt		5.50
vertikal	X	kalt + warm		5.50
vertikal	X		X	5.51
vertikal	X	kalt	X	5.51
vertikal	X	kalt + warm	X	5.51

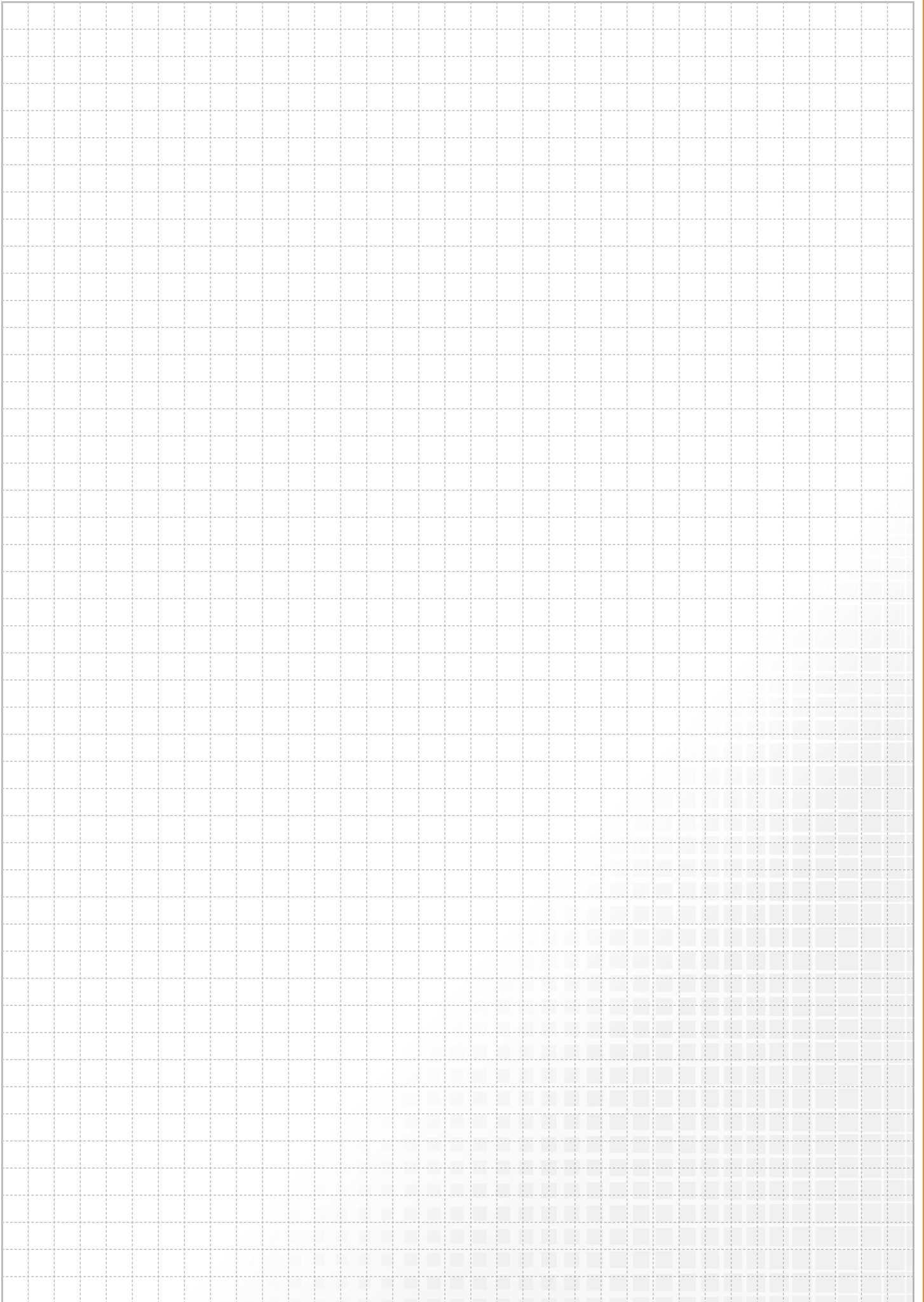

# 5.1 Comfort-Flächenheizkreis-Anschlussstationen inkl. EGO-System

## 5.1.1 Comfort-Anschlussstationen FBH inkl. EGO-System im Unterputzschrank C80

### Comfort Anschlussstation FBH-18-H-C80

**Beschreibung:**

Anschlussstation für Flächenheizung. Gewährleistet den vollautomatischen hydraulischen Abgleich der Station über das integrierte EGO-System. Im Unterputzschrank montierter Edelstahlverteiler mit absperrbaren Durchflussanzeigern und Thermostatventileinsätzen mit EGO-Schnellverschluss, horizontale Anschlussgarnitur, ohne Wärmezählerverrohrung, optional vormontierte und vorverdrahtete intelligente - autonome - elektrothermische EGO-Regelantriebe auf vormontierter Klemmleiste

**Auslegungsdaten:**

max. Volumenstrom: 2,14 m³/h  
 max. Betriebstemperatur: 70 °C  
 max. Betriebsdruck: 4 bar

**bestehend aus:**

**Edelstahlverteiler** e-class 18 (DN 32)  
 SFEE-Ventil im VL- und RL-Balken,  
 VL-Balken mit Durchflussanzeiger min/max

RL-Balken mit THV-Einsätzen VA mit EGO-Schnellverschluss

**Anschlussgarnitur:**

2x Kugelhahn DN 20

**Primäranschlüsse:**

links, horizontal mit 3/4" IG

**Sekundäranschlüsse:**

vertikal mit 3/4" AG und Konus

**Comfort-Unterputzverteilerschrank C80**

verzinkte Einbauzarge Tiefe 80 mm  
 höhenverstellbare Füße bis 130 mm  
 Frontblende mit Stecktür in weiß RAL 9016 mit Stecklaschen und Drehriegel  
 Tiefe: 80-120 mm  
 Höhe: 760-890 mm  
 Nischeneinbauhöhe von OK FFB: 720 mm  
 Nischeneinbaubreite Schrankbreite + 20 mm

**optional**

**EGO Regelantriebe 230 V:**

Intelligenter - autonomer - elektrothermischer Regelantrieb 230 V NC, der in Kombination mit handelsüblichen Raumthermostaten den automatischen und bedarfsgerechten hydraulischen Abgleich der Heizkreise eines Heizkreisverteilers in Flächenheizungssystemen vornimmt. Temperaturfühler geeignet für Flächenheizungsrohre aus Kunststoff, Metall oder Kombination daraus, mit Außendurchmesser von 12 bis 20 mm

**Hinweis:**

Für die Funktion des EGO ist ein Zweipunkt-Raumtemperaturregler erforderlich.  
 max. Vorlauftemperatur: 60 °C (in Stellung Automatik ist die Vorlauftemperaturbegrenzung aktiv)

strawalogix RT-STA Klemmleiste 230 V, mit individueller Zuordnung der Regelantriebe zum Raumthermostat



Hkr.	Schrankbreite B in mm	Warengruppe 520	FBH-18-H-C80 ohne Elektrozubehör	FBH-18-H-C80-EGO mit Elektrozubehör
2	435	Artikelnummer	5201100402	5201105402
		Listenpreis in €	321,50 €	621,20 €
3	435	Artikelnummer	5201100403	5201105403
		Listenpreis in €	359,20 €	718,50 €
4	435	Artikelnummer	5201100404	5201105404
		Listenpreis in €	396,80 €	815,90 €
5	490	Artikelnummer	5201100405	5201105405
		Listenpreis in €	440,50 €	919,20 €
6	575	Artikelnummer	5201100406	5201105406
		Listenpreis in €	486,60 €	1.024,90 €
7	575	Artikelnummer	5201100407	5201105407
		Listenpreis in €	524,20 €	1.122,20 €
8	725	Artikelnummer	5201100408	5201105408
		Listenpreis in €	589,40 €	1.247,10 €
9	725	Artikelnummer	5201100409	5201105409
		Listenpreis in €	627,00 €	1.383,30 €
10	725	Artikelnummer	5201100410	5201105410
		Listenpreis in €	664,70 €	1.480,60 €
11	875	Artikelnummer	5201100411	5201105411
		Listenpreis in €	726,90 €	1.602,60 €
12	875	Artikelnummer	5201100412	5201105412
		Listenpreis in €	764,60 €	1.700,00 €

**Optionales Zubehör mit Mehrpreis**  
 siehe S. 1.18  
 (Achtung eventuelle Schrankgrößenänderung)

Strangreguliertventil Ballorex Vario DN 20

55-005181  
**107,50 €**

Differenzdruckregler Ballorex Delta DN 20

55-005184  
**191,40 €**

Autoflow®

55-005007  
**171,60 €**

**direkt zum Datenblatt:**

**Comfort Anschlussstation FBH-18-V-C80**

**Beschreibung:**

Anschlussstation für Flächenheizung. Gewährleistet den vollautomatischen hydraulischen Abgleich der Station über das integrierte EGO-System. Im Unterputzschrank montierter Edelstahlverteiler mit absperzbaren Durchflussanzeigern und Thermostatventileinsätzen mit EGO-Schnellverschluss vertikale Anschlussgarnitur, ohne Wärmezählerverrohrung, optional vormontierte und vorverdrahtete intelligente - autonome - elektrothermische EGO-Regelantriebe auf vormontierter Klemmleiste

**Auslegungsdaten:**

max. Volumenstrom: 2,14 m³/h  
 max. Betriebstemperatur: 70 °C  
 max. Betriebsdruck: 4 bar

**bestehend aus:**

**Edelstahlverteiler** e-class 18 (DN 32) SFEE-Ventil im VL- und RL-Balken

VL-Balken mit Durchflussanzeiger min/max, RL-Balken mit THV-Einsätzen VA mit EGO-Schnellverschluss

**Anschlussgarnitur:**

2x 90° Anschlusswinkel und 2x Kugelhahn DN 20

**Primäranschlüsse:**

links, vertikal mit 3/4" IG

**Sekundäranschlüsse:**

vertikal mit 3/4" AG und Konus

**Comfort-Unterputzverteilerschrank C80**

verzinkte Einbauzarge Tiefe 80 mm höhenverstellbare FüÙe bis 130 mm Frontblende mit Stecktür in weiß RAL 9016 mit Stecklaschen und Drehriegel  
 Tiefe: 80-120 mm  
 Höhe: 760-890 mm  
 Nischeneinbauhöhe von OK FFB: 720 mm  
 Nischeneinbaubreite Schrankbreite + 20 mm

**optional**

**EGO Regelantriebe 230 V:**

Intelligenter - autonomer - elektrothermischer Regelantrieb 230 V NC, der in Kombination mit handelsüblichen Raumthermostaten den automatischen und bedarfsgerechten hydraulischen Abgleich der Heizkreise eines Heizkreisverteilers in Flächenheizungssystemen vornimmt. Temperaturfühler geeignet für Flächenheizungsrohre aus Kunststoff, Metall oder Kombination daraus, mit Außendurchmesser von 12 bis 20 mm.

**Hinweis:**

Für die Funktion des EGO ist ein Zweipunkt-Raumtemperaturregler erforderlich. max. Vorlauftemperatur: 60 °C (in Stellung Automatik ist die Vorlauftemperaturbegrenzung aktiv)

strawalogiX RT-STA Klemmleiste 230 V, mit individueller Zuordnung der Regelantriebe zum Raumthermostat



**Optionales Zubehör mit Mehrpreis**  
 siehe S. 1.18  
 (Achtung eventuelle Schrankgrößenänderung)

Hkr.	Schrankbreite B in mm	Warengruppe 520	FBH-18-V-C80 ohne Elektrozubehör	FBH-18-V-C80-EGO mit Elektrozubehör
2	435	Artikelnummer	5201200402	5201205402
		Listenpreis in €	363,40 €	663,10 €
3	490	Artikelnummer	5201200403	5201205403
		Listenpreis in €	407,10 €	766,40 €
4	490	Artikelnummer	5201200404	5201205404
		Listenpreis in €	444,70 €	863,70 €
5	575	Artikelnummer	5201200405	5201205405
		Listenpreis in €	490,80 €	969,50 €
6	725	Artikelnummer	5201200406	5201205406
		Listenpreis in €	556,00 €	1.094,30 €
7	725	Artikelnummer	5201200407	5201205407
		Listenpreis in €	593,60 €	1.191,60 €
8	725	Artikelnummer	5201200408	5201205408
		Listenpreis in €	631,30 €	1.289,00 €
9	875	Artikelnummer	5201200409	5201205409
		Listenpreis in €	693,50 €	1.449,80 €
10	875	Artikelnummer	5201200410	5201205410
		Listenpreis in €	731,20 €	1.547,20 €
11	875	Artikelnummer	5201200411	5201205411
		Listenpreis in €	768,80 €	1.644,50 €
12	1025	Artikelnummer	5201200412	5201205412
		Listenpreis in €	836,90 €	1.772,10 €
<b>direkt zum Datenblatt:</b>				

Strangreguliertventil Ballorex Vario DN 20



55-005181  
107,50 €

Differenzdruckregler Ballorex Delta DN 20



55-005184  
191,40 €

Autoflow®



55-005007  
171,60 €

## 5.1 Comfort-Flächenheizkreis-Anschlussstationen inkl. EGO-System

### 5.1.1 Comfort-Anschlussstationen FBH inkl. EGO-System im Unterputzschrank C80

#### Comfort Anschlussstation FBH-18-H-WMZ-C80

**Beschreibung:**

Anschlussstation für Flächenheizung. Gewährleistet den vollautomatischen hydraulischen Abgleich der Station über das EGO-System. Das EGO-System besteht aus FBH-Anschlussverteiler e-class 18 (in Station montiert) und für jeden Heizkreis ein intelligenter autonomer elektrothermischer EGO-Regelantrieb (nicht im Lieferumfang). Im Unterputzschrank montierter Edelstahlverteiler mit absperrbaren Durchflussanzeigern und Thermostatventileinsätzen mit EGO-Schnellverschluss, horizontale Anschlussgarnitur mit Wärmezählerverrohrung optional Wasserzählereinbaustrecken für Trinkwasser kalt oder kalt + warm, Platzhaltung für Klemmleiste und EGO-Regelantriebe

**Auslegungsdaten:**

max. Volumenstrom: 2,14 m³/h  
max. Betriebstemperatur: 70 °C

max. Betriebsdruck: 4 bar

**bestehend aus:**

**Edelstahlverteiler** e-class 18 (DN 32) SFEE-Ventil im VL- und RL-Balken, VL-Balken mit Durchflussanzeiger min/max, RL-Balken mit THV-Einsätzen VA mit EGO-Schnellverschluss

**Anschlussgarnitur:**

Wärmezählerdistanzrohr 3/4" Länge 110 mm Kugelhahn DN 20 mit Fühlereinbaustück D = 5-5,2 mm M10x1 im Vor- und Rücklauf zweiter Kugelhahn DN 20 im Rücklauf

**Primäranschlüsse:**

links, horizontal mit 3/4" IG

**Sekundäranschlüsse:**

vertikal mit 3/4" AG und Konus

**Comfort-Unterputzverteilerschrank C80**

verzinkte Einbauzarge Tiefe 80 mm höhenverstellbare Füße bis 130 mm Frontblende mit Stecktür in weiß RAL 9016 mit Stecklaschen und Drehriegel Tiefe: 80-120 mm Höhe: 760-890 mm Nischeneinbauhöhe von OK FFB: 720 mm Nischeneinbaubreite Schrankbreite + 20 mm

**optional**

Wasserzählereinbaustrecke W1 oder W2 für Trinkwasser kalt oder kalt + warm je 2 x DVGW-Kugelhahn DN 20 je 1 x Wasserzählerdistanzrohr 3/4" Länge 110 mm, mit EPP-Dämmung, Anschluss horizontal mit 3/4" IG



Hkr.	Warengruppe 520	FBH-18-H-WMZ-C80 ohne Elektrozubehör		FBH-18-H-W1-WMZ-C80 ohne Elektrozubehör		FBH-18-H-W2-WMZ-C80 ohne Elektrozubehör	
		Breite		Breite		Breite	
2	Artikelnummer	490	5201300402	575	5201301402	575	5201302402
	Listenpreis in €		350,50 €		444,10 €		515,60 €
3	Artikelnummer	575	5201300403	575	5201301403	575	5201302403
	Listenpreis in €		397,10 €		483,50 €		555,00 €
4	Artikelnummer	725	5201300404	725	5201301404	725	5201302404
	Listenpreis in €		462,80 €		551,80 €		623,30 €
5	Artikelnummer	725	5201300405	725	5201301405	725	5201302405
	Listenpreis in €		500,90 €		591,10 €		662,60 €
6	Artikelnummer	725	5201300406	725	5201301406	725	5201302406
	Listenpreis in €		538,80 €		630,60 €		702,00 €
7	Artikelnummer	875	5201300407	875	5201301407	875	5201302407
	Listenpreis in €		601,80 €		695,90 €		767,40 €
8	Artikelnummer	875	5201300408	875	5201301408	875	5201302408
	Listenpreis in €		639,70 €		735,40 €		806,90 €
9	Artikelnummer	875	5201300409	875	5201301409	875	5201302409
	Listenpreis in €		677,80 €		774,70 €		846,20 €
10	Artikelnummer	1025	5201300410	1025	5201301410	1025	5201302410
	Listenpreis in €		746,30 €		846,00 €		917,40 €
11	Artikelnummer	1025	5201300411	1025	5201301411	1025	5201302411
	Listenpreis in €		784,40 €		885,40 €		956,90 €
12	Artikelnummer	1025	5201300412	1025	5201301412	1025	5201302412
	Listenpreis in €		822,30 €		924,90 €		996,30 €
<b>direkt zum Datenblatt:</b>							

**Optionales Zubehör mit Mehrpreis**  
siehe S. 1.18  
(Achtung eventuelle Schrankgrößenänderung)

Zirkulationsventil Flamco NexusValve TW DN 15 50-60 °C

50-000213  
**301,80 €**

Strangreguliertventil Ballorex Vario DN 20

55-005181  
**107,50 €**

Differenzdruckregler Ballorex Delta DN 20

55-005184  
**191,40 €**

Autoflow®

55-005007  
**171,60 €**

**Comfort Anschlussstation FBH-18-H-WMZ-C80-EGO**

**Beschreibung:**

wie Comfort Anschlussstation  
 FBH-18-H-WMZ-C80  
 jedoch mit vormontierten und vorverdrahteten EGO Regelantrieben auf vormontierter Klemmleiste

**Hinweis:**

Für die Funktion des EGO ist ein Zweipunkt-Raumtemperaturregler erforderlich.  
 Max. Vorlauftemperatur: 60 °C  
 (in Stellung Automatik ist die Vorlauftemperaturbegrenzung aktiv)

**bestehend aus:**

Intelligenter - autonomer - elektrothermischer Regelantrieb 230 V NC, der in Kombination mit handelsüblichen Raumthermostaten den automatischen und bedarfsgerechten hydraulischen Abgleich der Heizkreise eines Heizkreisverteilers in Flächenheizungssystemen vornimmt. Temperaturfühler geeignet für Flächenheizungsrohre aus Kunststoff, Metall oder Kombination daraus, mit Außendurchmesser von 12 bis 20 mm.

strawalogiX RT-STA Klemmleiste 230 V, mit individueller Zuordnung der Regelantriebe zum Raumthermostat



Hkr.	Warengruppe 520	FBH-18-H-WMZ-C80-EGO mit Elektrozubehör		FBH-18-H-W1-WMZ-C80-EGO mit Elektrozubehör		FBH-18-H-W2-WMZ-C80-EGO mit Elektrozubehör	
		Breite		Breite		Breite	
2	Artikelnummer	490	5201305402	575	5201306402	575	5201307402
	Listenpreis in €		653,00 €		757,90 €		829,40 €
3	Artikelnummer	575	5201305403	575	5201306403	575	5201307403
	Listenpreis in €		759,80 €		859,90 €		931,40 €
4	Artikelnummer	725	5201305404	725	5201306404	725	5201307404
	Listenpreis in €		885,80 €		990,70 €		1.062,20 €
5	Artikelnummer	725	5201305405	725	5201306405	725	5201307405
	Listenpreis in €		984,10 €		1.092,60 €		1.164,10 €
6	Artikelnummer	725	5201305406	725	5201306406	725	5201307406
	Listenpreis in €		1.082,30 €		1.194,60 €		1.266,10 €
7	Artikelnummer	875	5201305407	875	5201306407	875	5201307407
	Listenpreis in €		1.205,50 €		1.322,40 €		1.393,90 €
8	Artikelnummer	875	5201305408	875	5201306408	875	5201307408
	Listenpreis in €		1.303,80 €		1.424,40 €		1.495,90 €
9	Artikelnummer	875	5201305409	875	5201306409	875	5201307409
	Listenpreis in €		1.441,20 €		1.567,10 €		1.638,50 €
10	Artikelnummer	1025	5201305410	1025	5201306410	1025	5201307410
	Listenpreis in €		1.570,10 €		1.700,80 €		1.772,20 €
11	Artikelnummer	1025	5201305411	1025	5201306411	1025	5201307411
	Listenpreis in €		1.668,30 €		1.802,80 €		1.874,20 €
12	Artikelnummer	1025	5201305412	1025	5201306412	1025	5201307412
	Listenpreis in €		1.766,60 €		1.904,70 €		1.976,20 €
direkt zum Datenblatt:							

**Optionales Zubehör mit Mehrpreis**  
 siehe S. 1.18  
 (Achtung eventuelle Schrankgrößenänderung)

Zirkulationsventil  
 Flamco NexusValve  
 TW DN 15 50-60 °C



50-000213  
 301,80 €

Strangreguliertventil  
 Ballorex Vario DN  
 20



55-005181  
 107,50 €

Differenzdruckregler  
 Ballorex Delta DN 20



55-005184  
 191,40 €

Autoflow®



55-005007  
 171,60 €

## 5.1 Comfort-Flächenheizkreis-Anschlussstationen inkl. EGO-System

### 5.1.1 Comfort-Anschlussstationen FBH inkl. EGO-System im Unterputzschrank C80

#### Comfort Anschlussstation FBH-18-V-WMZ-C80

**Beschreibung:**

Anschlussstation für Flächenheizung. Gewährleistet den vollautomatischen hydraulischen Abgleich der Station über das EGO-System. Das EGO-System besteht aus FBH-Anschlussverteiler e-class 18 (in Station montiert) und für jeden Heizkreis ein intelligenter autonomer elektrothermischer EGO-Regelantrieb (nicht im Lieferumfang). Im Unterputzschrank montierter Edelstahlverteiler mit absperrbaren Durchflussanzeigern und Thermostatventileinsätzen mit EGO-Schnellverschluss, vertikale Anschluss-garnitur mit Wärmezählerverrohrung optional Wasserzählereinbaustrecken für Trinkwasser kalt oder kalt + warm, Platzhaltung für Klemmleiste und EGO-Regelantriebe

**Auslegungsdaten:**

max. Volumenstrom: 2,14 m³/h  
max. Betriebstemperatur: 70 °C

max. Betriebsdruck: 4 bar

**bestehend aus:**

**Edelstahlverteiler** e-class 18 (DN 32)  
SFEE-Ventil im VL- und RL-Balken,  
VL-Balken mit Durchflussanzeiger min/max,  
RL-Balken mit THV-Einsätzen VA  
mit EGO-Schnellverschluss

**Anschlussgarnitur:**

Wärmezählerdistanzrohr 3/4" Länge 110 mm  
2 x 90° Winkelanschlussstück und  
Kugelhahn DN 20 mit Fühlereinbaustück  
D = 5-5,2 mm M10x1 im Vor- und Rücklauf  
zweiter Kugelhahn DN 20 im Rücklauf

**Primäranschlüsse:**

links, vertikal mit 3/4" IG

**Sekundäranschlüsse:**

vertikal mit 3/4" AG und Konus

**Comfort-Unterputzverteilerschrank C80**

verzinkte Einbauzarge Tiefe 80 mm  
höhenverstellbare Füße bis 130 mm  
Frontblende mit Stecktür in weiß RAL 9016  
mit Stecklaschen und Drehriegel  
Tiefe: 80-120 mm  
Höhe: 760-890 mm  
Nischeneinbauhöhe von OK FFB: 720 mm  
Nischeneinbaubreite Schrankbreite + 20 mm

**optional**

Wasserzählereinbaustrecke W1 oder W2  
für Trinkwasser kalt oder kalt + warm  
je 2 x DVGW-Kugelhahn DN 20  
je 1 x Wasserzählerdistanzrohr 3/4"  
Länge 110 mm, mit EPP-Dämmung,  
Anschluss horizontal mit 3/4" IG



Hkr.	Warengruppe 520	FBH-18-V-WMZ-C80 ohne Elektrozubehör		FBH-18-V-W1-WMZ-C80 ohne Elektrozubehör		FBH-18-V-W2-WMZ-C80 ohne Elektrozubehör	
		Breite		Breite		Breite	
2	Artikelnummer	435	5201400402	575	5201401402	575	5201402402
	Listenpreis in €		401,00 €		511,30 €		584,00 €
3	Artikelnummer	490	5201400403	575	5201401403	575	5201402403
	Listenpreis in €		445,00 €		550,80 €		623,50 €
4	Artikelnummer	490	5201400404	575	5201401404	575	5201402404
	Listenpreis in €		483,00 €		590,20 €		662,90 €
5	Artikelnummer	575	5201400405	575	5201401405	575	5201402405
	Listenpreis in €		529,60 €		629,60 €		702,40 €
6	Artikelnummer	725	5201400406	725	5201401406	725	5201402406
	Listenpreis in €		595,30 €		697,80 €		770,60 €
7	Artikelnummer	725	5201400407	725	5201401407	725	5201402407
	Listenpreis in €		633,40 €		737,30 €		810,00 €
8	Artikelnummer	725	5201400408	725	5201401408	725	5201402408
	Listenpreis in €		671,30 €		776,70 €		849,40 €
9	Artikelnummer	875	5201400409	875	5201401409	875	5201402409
	Listenpreis in €		734,30 €		842,10 €		914,80 €
10	Artikelnummer	875	5201400410	875	5201401410	875	5201402410
	Listenpreis in €		772,20 €		881,40 €		954,10 €
11	Artikelnummer	875	5201400411	875	5201401411	875	5201402411
	Listenpreis in €		810,30 €		920,90 €		993,60 €
12	Artikelnummer	1025	5201400412	1025	5201401412	1025	5201402412
	Listenpreis in €		878,80 €		992,10 €		1.064,80 €

[direkt zum Datenblatt:](#)



**Optionales Zubehör mit Mehrpreis**  
siehe S. 1.18  
(Achtung eventuelle Schrankgrößenänderung)

Zirkulationsventil  
Flamco NexusValve  
TW DN 15 50-60 °C

50-000213  
**301,80 €**

Strangreguliertventil  
Ballorex Vario DN 20

55-005181  
**107,50 €**

Differenzdruckregler  
Ballorex Delta DN 20

55-005184  
**191,40 €**

Autoflow®

55-005007  
**171,60 €**



**Comfort Anschlussstation FBH-18-V-WMZ-C80-EGO**

**Beschreibung:**

wie Comfort Anschlussstation FBH-18-V-WMZ-C80 jedoch mit vormontierten und vorverdrahteten EGO Regelantrieben auf vormontierter Klemmleiste

**Hinweis:**

Für die Funktion des EGO ist ein Zweipunkt-Raumtemperaturregler erforderlich.  
 Max. Vorlauftemperatur: 60 °C  
 (in Stellung Automatik ist die Vorlauftemperaturbegrenzung aktiv)

**bestehend aus:**

Intelligenter - autonomer - elektrothermischer Regelantrieb 230 V NC, der in Kombination mit handelsüblichen Raumthermostaten den automatischen und bedarfsgerechten hydraulischen Abgleich der Heizkreise eines Heizkreisverteilers in Flächenheizungssystemen vornimmt.

Temperaturfühler geeignet für Flächenheizungsrohre aus Kunststoff, Metall oder Kombination daraus, mit Außendurchmesser von 12 bis 20 mm.

strawalogiX RT-STA Klemmleiste 230 V, mit individueller Zuordnung der Regelantriebe zum Raumthermostat



Hkr.	Warengruppe 520	FBH-18-V-WMZ-C80-EGO mit Elektrozubehör		FBH-18-V-W1-WMZ-C80-EGO mit Elektrozubehör		FBH-18-V-W2-WMZ-C80-EGO mit Elektrozubehör	
		Breite		Breite		Breite	
2	Artikelnummer	435	5201405402	575	5201406402	575	5201407402
	Listenpreis in €		703,40 €		825,20 €		897,90 €
3	Artikelnummer	490	5201405403	575	5201406403	575	5201407403
	Listenpreis in €		807,70 €		927,20 €		999,90 €
4	Artikelnummer	490	5201405404	575	5201406404	575	5201407404
	Listenpreis in €		906,00 €		1.029,20 €		1.101,90 €
5	Artikelnummer	575	5201405405	575	5201406405	575	5201407405
	Listenpreis in €		1.012,80 €		1.131,10 €		1.203,80 €
6	Artikelnummer	725	5201405406	725	5201406406	725	5201407406
	Listenpreis in €		1.138,90 €		1.261,90 €		1.334,60 €
7	Artikelnummer	725	5201405407	725	5201406407	725	5201407407
	Listenpreis in €		1.237,10 €		1.363,90 €		1.436,60 €
8	Artikelnummer	725	5201405408	725	5201406408	725	5201407408
	Listenpreis in €		1.335,40 €		1.465,90 €		1.538,50 €
9	Artikelnummer	875	5201405409	875	5201406409	875	5201407409
	Listenpreis in €		1.497,70 €		1.634,30 €		1.707,00 €
10	Artikelnummer	875	5201405410	875	5201406410	875	5201407410
	Listenpreis in €		1.595,90 €		1.736,20 €		1.809,00 €
11	Artikelnummer	875	5201405411	875	5201406411	875	5201407411
	Listenpreis in €		1.694,20 €		1.838,20 €		1.910,90 €
12	Artikelnummer	1025	5201405412	1025	5201406412	1025	5201407412
	Listenpreis in €		1.823,10 €		1.972,00 €		2.044,70 €
direkt zum Datenblatt:							

**Optionales Zubehör mit Mehrpreis**  
 siehe S. 1.18  
 (Achtung eventuelle Schrankgrößenänderung)

Zirkulationsventil  
 Flamco NexusValve  
 TW DN 15 50-60 °C

50-000213  
 301,80 €

Strangreguliertventil  
 Ballorex Vario DN  
 20

55-005181  
 107,50 €

Differenzdruckregler  
 Ballorex Delta DN 20

55-005184  
 191,40 €

Autoflow®

55-005007  
 171,60 €

## 5.1 Comfort-Flächenheizkreis-Anschlussstationen inkl. EGO-System

### 5.1.2 Comfort-Anschlussstationen FBH inkl. EGO-System im Unterputzschrank C69

#### Comfort Anschlussstation FBH-18-V-WMZ-C69

**Beschreibung:**

Anschlussstation für Flächenheizung. Gewährleistet den vollautomatischen hydraulischen Abgleich der Station über das EGO-System. Das EGO-System besteht aus FBH-Anschlussverteiler e-class 18 (in Station montiert) und für jeden Heizkreis ein intelligenter autonomer elektrothermischer EGO-Regelantrieb (nicht im Lieferumfang). Im Unterputzschrank montierter Edelstahlverteiler mit absperzbaren Durchflussanzeigern und Thermostatventileinsätzen mit EGO-Schnellverschluss, vertikale Anschlussgarnitur mit Wärmezählerverrohrung optional Wasserzählereinbaustrecken für Trinkwasser kalt oder kalt + warm, Platzhaltung für Klemmleiste und EGO-Regelantriebe.

**Auslegungsdaten:**

max. Volumenstrom: 2,14 m³/h  
 max. Betriebstemperatur: 70 °C  
 max. Betriebsdruck: 4 bar

**bestehend aus:**

**Edelstahlverteiler** e-class 18 (DN 32)  
 SFEE-Ventil im VL- und RL-Balken,  
 VL-Balken mit Durchflussanzeiger min/max,  
 RL-Balken mit THV-Einsätzen VA  
 mit EGO-Schnellverschluss

**Anschlussgarnitur:**

Wärmezählerdistanzrohr 3/4" Länge 110 mm  
 2 x 90° Winkelanschlussstück und  
 Kugelhahn DN 20 mit Fühlereinbaustück  
 D = 5-5,2 mm M10x1 im Vor- und Rücklauf  
 zweiter Kugelhahn DN 20 im Rücklauf

**Primäranschlüsse:**

links, vertikal mit 3/4" IG

**Sekundäranschlüsse:**

vertikal mit 3/4" AG und Konus

**Comfort-Unterputzverteilerschrank C69**

verzinkte Einbauzarge Tiefe 110 mm  
 höhenverstellbare Füße bis 130 mm  
 Frontblende mit Stecktür in weiß RAL 9016  
 mit Stecklaschen und Drehriegel  
 Tiefe: 110-150 mm  
 Höhe: 760-890 mm  
 Nischeneinbauhöhe von OK FFB: 720 mm  
 Nischeneinbaubreite Schrankbreite + 20 mm

**optional**

Wasserzählereinbaustrecke W1 oder W2  
 für Trinkwasser kalt oder kalt + warm  
 je 2 x DVGW-Kugelhahn DN 20  
 je 1 x Wärmezählerdistanzrohr 3/4"  
 Länge 110 mm, mit EPP-Dämmung,  
 Anschluss horizontal mit 3/4" IG



Hkr.	Warengruppe 520	FBH-18-V-WMZ-C69 ohne Elektrozubehör		FBH-18-V-W1-WMZ-C69 ohne Elektrozubehör		FBH-18-V-W2-WMZ-C69 ohne Elektrozubehör	
		Breite		Breite		Breite	
2	Artikelnummer	435	5202400402	575	5202401402	575	5202402402
	Listenpreis in €		401,00 €		511,30 €		584,00 €
3	Artikelnummer	490	5202400403	575	5202401403	575	5202402403
	Listenpreis in €		445,00 €		550,80 €		623,50 €
4	Artikelnummer	490	5202400404	575	5202401404	575	5202402404
	Listenpreis in €		483,00 €		590,20 €		662,90 €
5	Artikelnummer	575	5202400405	575	5202401405	575	5202402405
	Listenpreis in €		529,60 €		629,60 €		702,40 €
6	Artikelnummer	725	5202400406	725	5202401406	725	5202402406
	Listenpreis in €		595,30 €		697,80 €		770,60 €
7	Artikelnummer	725	5202400407	725	5202401407	725	5202402407
	Listenpreis in €		633,40 €		737,30 €		810,00 €
8	Artikelnummer	725	5202400408	725	5202401408	725	5202402408
	Listenpreis in €		671,30 €		776,70 €		849,40 €
9	Artikelnummer	875	5202400409	875	5202401409	875	5202402409
	Listenpreis in €		734,30 €		842,10 €		914,80 €
10	Artikelnummer	875	5202400410	875	5202401410	875	5202402410
	Listenpreis in €		772,20 €		881,40 €		954,10 €
11	Artikelnummer	875	5202400411	875	5202401411	875	5202402411
	Listenpreis in €		810,30 €		920,90 €		993,60 €
12	Artikelnummer	1025	5202400412	1025	5202401412	1025	5202402412
	Listenpreis in €		878,80 €		992,10 €		1.064,80 €
<b>direkt zum Datenblatt:</b>							

**Optionales  
Zubehör mit  
Mehrpreis**  
 siehe S. 1.18  
 (Achtung  
 eventuelle  
 Schrankgrößen-  
 änderung)

Zirkulationsventil  
 Flamco NexusValve  
 TW DN 15 50-60 °C



50-000213  
**301,80 €**

Strangreguliertventil  
 Ballorex Vario DN  
 20



55-005181  
**107,50 €**

Differenzdruck-  
 regler Ballorex  
 Delta DN 20



55-005184  
**191,40 €**

Autoflow®



55-005007  
**171,60 €**

**Comfort Anschlussstation FBH-18-V-WMZ-C69-EGO**

**Beschreibung:**

wie Comfort Anschlussstation  
 FBH-18-V-WMZ-C69  
 jedoch mit vormontierten und vorverdrahteten EGO Regelantrieben auf vormontierter Klemmleiste

**Hinweis:**

Für die Funktion des EGO ist ein Zweipunkt-Raumtemperaturregler erforderlich.  
 Max. Vorlauftemperatur: 60 °C  
 (in Stellung Automatik ist die Vorlauftemperaturbegrenzung aktiv)

**bestehend aus:**

Intelligenter - autonomer - elektrothermischer Regelantrieb 230 V NC, der in Kombination mit handelsüblichen Raumthermostaten den automatischen und bedarfsgerechten hydraulischen Abgleich der Heizkreise eines Heizkreisverteilers in Flächenheizungssystemen vornimmt.

Temperaturfühler geeignet für Flächenheizungsrohre aus Kunststoff, Metall oder Kombination daraus, mit Außendurchmesser von 12 bis 20 mm.

strawalogix RT-STA Klemmleiste 230 V, mit individueller Zuordnung der Regelantriebe zum Raumthermostat



Hkr.	Warengruppe 520	FBH-18-V-WMZ-C69-EGO mit Elektrozubehör		FBH-18-V-W1-WMZ-C69-EGO mit Elektrozubehör		FBH-18-V-W2-WMZ-C69-EGO mit Elektrozubehör	
		Breite		Breite		Breite	
2	Artikelnummer	435	5202405402	575	5202406402	575	5202407402
	Listenpreis in €		703,40 €		825,20 €		897,90 €
3	Artikelnummer	490	5202405403	575	5202406403	575	5202407403
	Listenpreis in €		807,70 €		927,20 €		999,90 €
4	Artikelnummer	490	5202405404	575	5202406404	575	5202407404
	Listenpreis in €		906,00 €		1.029,20 €		1.101,90 €
5	Artikelnummer	575	5202405405	575	5202406405	575	5202407405
	Listenpreis in €		1.012,80 €		1.131,10 €		1.203,80 €
6	Artikelnummer	725	5202405406	725	5202406406	725	5202407406
	Listenpreis in €		1.138,90 €		1.261,90 €		1.334,60 €
7	Artikelnummer	725	5202405407	725	5202406407	725	5202407407
	Listenpreis in €		1.237,10 €		1.363,90 €		1.436,60 €
8	Artikelnummer	725	5202405408	725	5202406408	725	5202407408
	Listenpreis in €		1.335,40 €		1.465,90 €		1.538,50 €
9	Artikelnummer	875	5202405409	875	5202406409	875	5202407409
	Listenpreis in €		1.497,70 €		1.634,30 €		1.707,00 €
10	Artikelnummer	875	5202405410	875	5202406410	875	5202407410
	Listenpreis in €		1.595,90 €		1.736,20 €		1.809,00 €
11	Artikelnummer	875	5202405411	875	5202406411	875	5202407411
	Listenpreis in €		1.694,20 €		1.838,20 €		1.910,90 €
12	Artikelnummer	1025	5202405412	1025	5202406412	1025	5202407412
	Listenpreis in €		1.823,10 €		1.972,00 €		2.044,70 €
<b>direkt zum Datenblatt:</b>							

**Optionales Zubehör mit Mehrpreis**  
 siehe S. 1.18  
 (Achtung eventuelle Schrankgrößenänderung)

Zirkulationsventil  
 Flamco NexusValve  
 TW DN 15 50-60 °C



50-000213  
 301,80 €

Strangreguliertventil  
 Ballorex Vario DN  
 20



55-005181  
 107,50 €

Differenzdruckregler  
 Ballorex Delta DN 20



55-005184  
 191,40 €

Autoflow®



55-005007  
 171,60 €

## 5.1 Comfort-Flächenheizkreis-Anschlussstationen inkl. EGO-System

### 5.1.2 Comfort-Anschlussstationen FBH inkl. EGO-System im Unterputzschrank C69

Thermostatventileinsatz VA mit EGO-Schnellverschluss  
(für e-class 18, montiert im Rücklaufbalken)

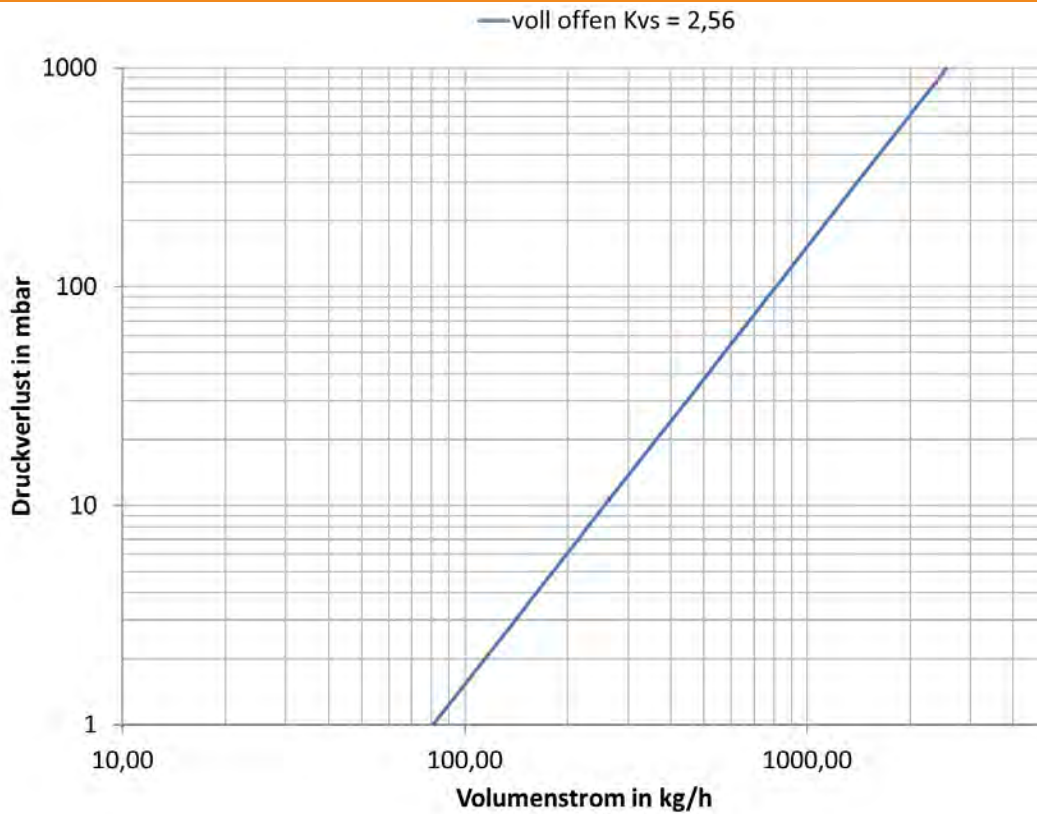

Vorlauf-Durchflussanzeiger VA min/max  
(für e-class 18, montiert im Vorlaufbalken)

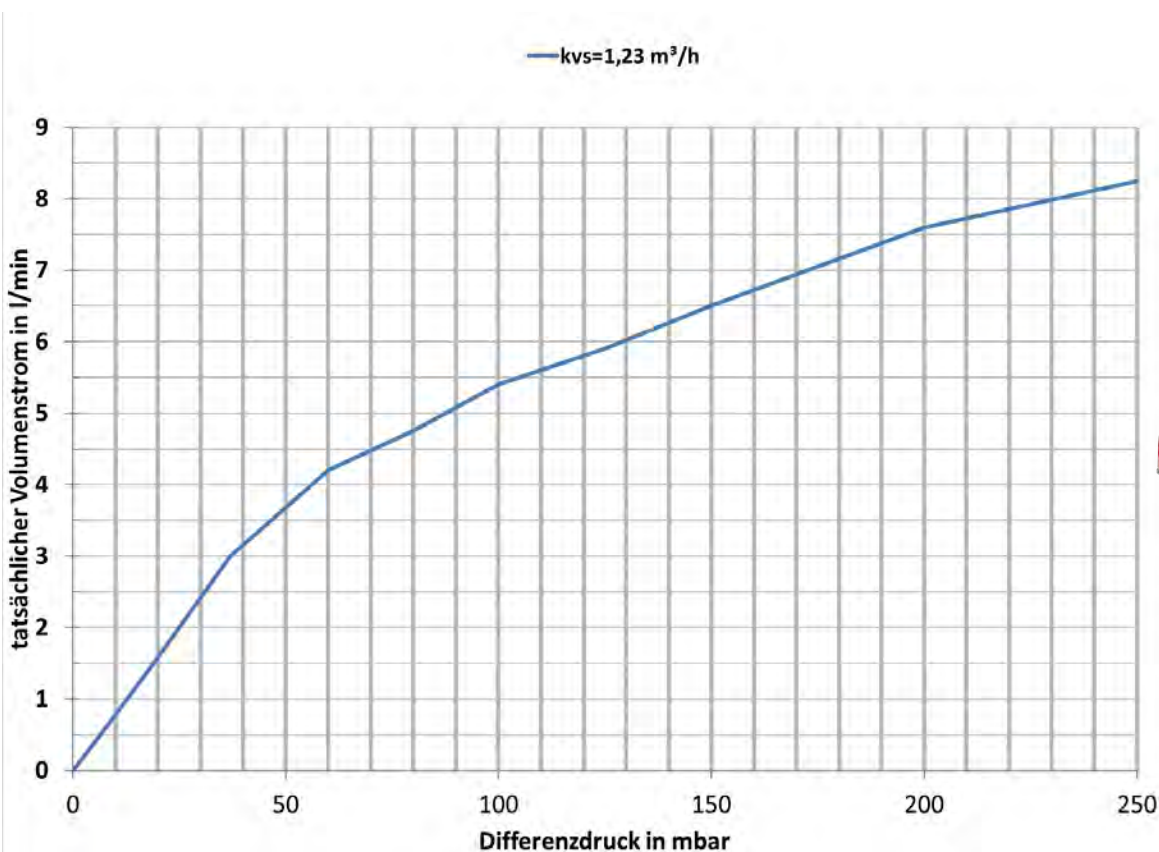

**Comfort Anschlussstation FBH-18-V-CA**

**Beschreibung:**

Anschlussstation für Flächenheizung. Gewährleistet den vollautomatischen hydraulischen Abgleich der Station über das integrierte EGO-System. Im Aufputzschrank montierter Edelstahlverteiler mit abschließbaren Durchflussanzeigern und Thermostatventileinsätzen mit EGO-Schnellverschluss vertikale Anschlussgarnitur, ohne Wärmezählerverrohrung, optional vormontierte und vorverdrahtete intelligente - autonome - elektrothermische EGO-Regelantriebe auf vormontierter Klemmleiste

**Auslegungsdaten:**

max. Volumenstrom: 2,14 m³/h  
 max. Betriebstemperatur: 70 °C  
 max. Betriebsdruck: 4 bar

**bestehend aus:**

Edelstahlverteiler e-class 18 (DN 32)  
 SFEE-Ventil im VL- und RL-Balken,

VL-Balken mit Durchflussanzeiger min/max,  
 RL-Balken mit THV-Einsätzen VA  
 mit EGO-Schnellverschluss

**Anschlussgarnitur:**

2x 90° Anschlusswinkel und  
 2x Kugelhahn DN 20

**Primäranschlüsse:**

links, vertikal mit 3/4" IG

**Sekundäranschlüsse:**

vertikal mit 3/4" AG und Konus

**Comfort-Aufputzverteilerschrank CA**

höhenverstellbare Füße bis 130 mm  
 kompletter Schrank mit Stecktür in weiß RAL 9016 und Drehriegel  
 Tiefe: 125 mm  
 Höhe: 710-840 mm  
 OK FFB: 700 mm

**optional**

**EGO Regelantriebe 230 V**

Intelligenter - autonomer - elektrothermischer Regelantrieb 230 V NC, der in Kombination mit handelsüblichen Raumthermostaten den automatischen und bedarfsgerechten hydraulischen Abgleich der Heizkreise eines Heizkreisverteilers in Flächenheizungssystemen vornimmt. Temperaturfühler geeignet für Flächenheizungsrohre aus Kunststoff, Metall oder Kombination daraus, mit Außendurchmesser von 12 bis 20 mm.

**Hinweis:**

Für die Funktion des EGO ist ein Zweipunkt-Raumtemperaturregler erforderlich.  
 max. Vorlauftemperatur: 60 °C  
 (in Stellung Automatik ist die Vorlauftemperaturbegrenzung aktiv)

strawalogiX RT-STA Klemmleiste 230 V mit individueller Zuordnung der Regelantriebe zum Raumthermostat



**Optionales Zubehör mit Mehrpreis**  
 siehe S. 1.18  
 (Achtung eventuelle Schrankgrößenänderung)

Hkr.	Schrankbreite B in mm	Warengruppe 520	FBH-18-V-CA ohne Elektrozubehör	FBH-18-V-CA-EGO mit Elektrozubehör
2	442	Artikelnummer	5203200402	5203205402
		Listenpreis in €	400,30 €	699,80 €
3	442	Artikelnummer	5203200403	5203205403
		Listenpreis in €	437,90 €	797,20 €
4	496	Artikelnummer	5203200404	5203205404
		Listenpreis in €	484,40 €	903,30 €
5	582	Artikelnummer	5203200405	5203205405
		Listenpreis in €	533,30 €	1.012,00 €
6	582	Artikelnummer	5203200406	5203205406
		Listenpreis in €	570,90 €	1.109,30 €
7	732	Artikelnummer	5203200407	5203205407
		Listenpreis in €	626,20 €	1.224,20 €
8	732	Artikelnummer	5203200408	5203205408
		Listenpreis in €	663,80 €	1.321,50 €
9	732	Artikelnummer	5203200409	5203205409
		Listenpreis in €	701,40 €	1.457,70 €
10	882	Artikelnummer	5203200410	5203205410
		Listenpreis in €	770,80 €	1.586,80 €
11	882	Artikelnummer	5203200411	5203205411
		Listenpreis in €	808,50 €	1.684,10 €
12	882	Artikelnummer	5203200412	5203205412
		Listenpreis in €	846,10 €	1.781,40 €
direkt zum Datenblatt:				



55-005181  
 107,50 €



55-005184  
 191,40 €

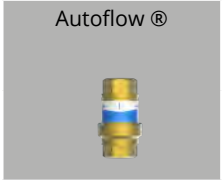

55-005007  
 171,60 €

# 5.1 Comfort-Flächenheizkreis-Anschlussstationen inkl. EGO-System

## 5.1.3 Comfort-Anschlussstationen FBH inkl. EGO-System im Aufputzschrank CA

### Comfort Anschlussstation FBH-18-V-WMZ-CA

**Beschreibung:**

Anschlussstation für Flächenheizung. Gewährleistet den vollautomatischen hydraulischen Abgleich der Station über das EGO-System. Das EGO-System besteht aus FBH-Anschlussverteiler e-class 18 (in Station montiert) und für jeden Heizkreis ein intelligenter autonomer elektrothermischer EGO-Regelantrieb (nicht im Lieferumfang). Im Aufputzschrank montierter Edelstahlverteiler mit absperrbaren Durchflussanzeigern und Thermostatventileinsätzen mit EGO-Schnellverschluss, vertikale Anschlussgarnitur mit Wärmezählerverrohrung optional Wasserzählereinbaustrecken für Trinkwasser kalt oder kalt + warm, Platzhaltung für Klemmleiste und EGO-Regelantriebe

**Auslegungsdaten:**

max. Volumenstrom: 2,14 m³/h  
max. Betriebstemperatur: 70 °C  
max. Betriebsdruck: 4 bar

**bestehend aus:**

**Edelstahlverteiler** e-class 18 (DN 32)  
SFEE-Ventil im VL- und RL-Balken,  
VL-Balken mit Durchflussanzeiger min/max,  
RL-Balken mit THV-Einsätzen VA  
mit EGO-Schnellverschluss

**Anschlussgarnitur:**

Wärmezählerdistanzrohr 3/4" Länge 110 mm  
2 x 90° Winkelanschlussstück und Kugelhahn  
DN 20 mit Fühlereinbaustück  
D = 5-5,2 mm M10x1 im Vor- und Rücklauf  
zweiter Kugelhahn DN 20 im Rücklauf

**Primäranschlüsse:**

links, vertikal mit 3/4" IG

**Sekundäranschlüsse:**

vertikal mit 3/4" AG und Konus

**Comfort-Aufputzverteilerschrank CA**

höhenverstellbare Füße bis 130 mm  
kompletter Schrank mit Stecktür in  
weiß RAL 9016 und Drehriegel  
Tiefe: 125 mm  
Höhe: 710-840 mm  
OK FFB: 700 mm

**optional**

Wasserzählereinbaustrecke W1 oder W2  
für Trinkwasser kalt oder kalt + warm  
je 2 x DVGW-Kugelhahn DN 20  
je 1 x Wasserzählerdistanzrohr 3/4"  
Länge 110 mm, mit EPP-Dämmung,  
Anschluss vertikal mit 3/4" IG



Hkr.	Warengruppe 520	FBH-18-V-WMZ-CA ohne Elektrozubehör		FBH-18-V-W1-WMZ-CA ohne Elektrozubehör		FBH-18-V-W2-WMZ-CA ohne Elektrozubehör	
		Breite		Breite		Breite	
2	Artikelnummer	442	5203400402	582	5203401402	732	5203402402
	Listenpreis in €		440,50 €		542,30 €		632,20 €
3	Artikelnummer	442	5203400403	582	5203401403	732	5203402403
	Listenpreis in €		478,50 €		581,70 €		671,70 €
4	Artikelnummer	496	5203400404	732	5203401404	732	5203402404
	Listenpreis in €		525,40 €		639,70 €		711,00 €
5	Artikelnummer	582	5203400405	732	5203401405	882	5203402405
	Listenpreis in €		574,80 €		679,00 €		783,80 €
6	Artikelnummer	582	5203400406	732	5203401406	882	5203402406
	Listenpreis in €		612,80 €		718,40 €		823,20 €
7	Artikelnummer	732	5203400407	882	5203401407	882	5203402407
	Listenpreis in €		668,50 €		791,10 €		862,60 €
8	Artikelnummer	732	5203400408	882	5203401408	1032	5203402408
	Listenpreis in €		706,60 €		830,60 €		939,70 €
9	Artikelnummer	732	5203400409	882	5203401409	1032	5203402409
	Listenpreis in €		744,50 €		870,00 €		979,20 €
10	Artikelnummer	882	5203400410	1032	5203401410	1032	5203402410
	Listenpreis in €		814,60 €		947,10 €		1.018,60 €
11	Artikelnummer	882	5203400411	1032	5203401411	1182	5203402411
	Listenpreis in €		852,70 €		986,60 €		1.087,20 €
12	Artikelnummer	882	5203400412	1032	5203401412	1182	5203402412
	Listenpreis in €		890,60 €		1.026,00 €		1.126,60 €
<b>direkt zum Datenblatt:</b>							

**Optionales Zubehör mit Mehrpreis**  
siehe S. 1.18  
(Achtung eventuelle Schrankgrößenänderung)

Zirkulationsventil  
Flamco NexusValve  
TW DN 15 50-60 °C



50-000213

301,80 €

Strangreguliertventil  
Ballorex Vario DN 20



55-005181

107,50 €

Differenzdruckregler  
Ballorex Delta DN 20



55-005184

191,40 €

Autoflow®



55-005007

171,60 €

**Comfort Anschlussstation FBH-18-V-WMZ-CA-EGO**

**Beschreibung:**

wie Comfort Anschlussstation  
 FBH-18-V-WMZ-CA  
 jedoch mit vormontierten und vorverdrahteten EGO Regelantrieben auf vormontierter Klemmleiste

**Hinweis:**

Für die Funktion des EGO ist ein Zweipunkt-Raumtemperaturregler erforderlich.  
 Max. Vorlauftemperatur: 60 °C  
 (in Stellung Automatik ist die Vorlauftemperaturbegrenzung aktiv)

**bestehend aus:**

Intelligenter - autonomer - elektrothermischer Regelantrieb 230 V NC, der in Kombination mit handelsüblichen Raumthermostaten den automatischen und bedarfsgerechten hydraulischen Abgleich der Heizkreise eines Heizkreisverteilers in Flächenheizungssystemen vornimmt. Temperaturfühler geeignet für Flächenheizungsrohre aus Kunststoff, Metall oder Kombination daraus, mit Außendurchmesser von 12 bis 20 mm.

strawalogiX RT-STA Klemmleiste 230 V, mit individueller Zuordnung der Regelantriebe zum Raumthermostat



Hkr.	Warengruppe 520	FBH-18-V-WMZ-CA-EGO mit Elektrozubehör		FBH-18-V-W1-WMZ-CA-EGO mit Elektrozubehör		FBH-18-V-W2-WMZ-CA-EGO mit Elektrozubehör	
		Breite		Breite		Breite	
2	Artikelnummer	442	5203405402	582	5203406402	732	5203407402
	Listenpreis in €		743,00 €		856,10 €		946,10 €
3	Artikelnummer	442	5203405403	582	5203406403	732	5203407403
	Listenpreis in €		841,20 €		958,10 €		1.048,10 €
4	Artikelnummer	496	5203405404	732	5203406404	732	5203407404
	Listenpreis in €		948,40 €		1.078,60 €		1.150,10 €
5	Artikelnummer	582	5203405405	732	5203406405	882	5203407405
	Listenpreis in €		1.058,00 €		1.180,50 €		1.285,20 €
6	Artikelnummer	582	5203405406	732	5203406406	882	5203407406
	Listenpreis in €		1.156,20 €		1.282,50 €		1.387,20 €
7	Artikelnummer	732	5203405407	882	5203406407	882	5203407407
	Listenpreis in €		1.272,30 €		1.417,70 €		1.489,20 €
8	Artikelnummer	732	5203405408	882	5203406408	1032	5203407408
	Listenpreis in €		1.370,60 €		1.519,70 €		1.628,80 €
9	Artikelnummer	732	5203405409	882	5203406409	1032	5203407409
	Listenpreis in €		1.508,10 €		1.662,30 €		1.771,40 €
10	Artikelnummer	882	5203405410	1032	5203406410	1032	5203407410
	Listenpreis in €		1.638,30 €		1.801,90 €		1.873,40 €
11	Artikelnummer	882	5203405411	1032	5203406411	1182	5203407411
	Listenpreis in €		1.736,60 €		1.903,90 €		2.004,50 €
12	Artikelnummer	882	5203405412	1032	5203406412	1182	5203407412
	Listenpreis in €		1.834,90 €		2.005,90 €		2.106,50 €
direkt zum Datenblatt:							

**Optionales Zubehör mit Mehrpreis**  
 siehe S. 1.18  
 (Achtung eventuelle Schrankgrößenänderung)

Zirkulationsventil  
 Flamco NexusValve  
 TW DN 15 50-60 °C



50-000213  
 301,80 €

Strangreguliertventil  
 Ballorex Vario DN  
 20



55-005181  
 107,50 €

Differenzdruckregler  
 Ballorex Delta DN 20



55-005184  
 191,40 €

Autoflow®



55-005007  
 171,60 €

## 5.2 Comfort-Festwertregel-Anschlussstationen inkl. EGO-System

### 5.2.1 Comfort-Regelstationen inkl. EGO-System im Unterputzschrank C69

#### Comfort Regelstation FBR-18-H-C69

##### Beschreibung:

Regelstation für Flächenheizung mit Festwertregelung 20 - 50 °C. Gewährleistet den vollautomatischen hydraulischen Abgleich der Station über das integrierte EGO-System. Im Unterputzschrank montierter Edelstahlverteiler mit absperzbaren Durchflussanzeigern und Thermostatventileinsätzen mit EGO-Schnellverschluss. Horizontale Anschlussgarnitur, ohne Wärmezählerverrohrung, optional vormontierte und vorverdrahtete intelligente - autonome - elektrothermische EGO-Regelantriebe auf vormontierter Klemmleiste

##### Auslegungsdaten:

ausreichend für ca. 200 m<sup>2</sup> beheizte Fläche, abhängig vom Wärmebedarf  
 max. Volumenstrom: 2,14 m<sup>3</sup>/h  
 max. Primär-Betriebstemperatur: 80 °C  
 max. Sekundär-Betriebstemperatur: 50 °C  
 max. Betriebsdruck: 4 bar

##### bestehend aus Regelgruppe:

Regelventil mit Tauchfühler 20-50 °C, Temperaturbegrenzer fix auf 60 °C, Beimischung aus Sekundärkreislauf über Regulierventil, Thermometer 0 - 60 °C

Pumpe Grundfos UPM3 Auto 15-50 130 (alternativ: Pumpe Wilo Para 15-130/6-43/SC-12)  
 Rückschlagventil im Sekundärkreis  
**Edelstahlverteiler** e-class 18 (DN 32)  
 SFE-Ventil im VL- und RL-Balken, VL-Balken mit Durchflussanzeiger min/max, RL-Balken mit THV-Einsätzen VA mit EGO-Schnellverschluss

##### Anschlussgarnitur:

2x Kugelhahn DN 20

##### Primäranschlüsse:

links, horizontal mit 3/4" IG

##### Sekundäranschlüsse:

vertikal mit 3/4" AG und Konus

##### Comfort-Unterputzverteilerschrank C69

verzinkte Einbauzarge 110 mm  
 höhenverstellbare Füße bis 130 mm  
 Frontblende mit Stecktür in weiß RAL 9016 mit Stecklaschen und Drehriegel  
 Tiefe: 110-150 mm  
 Höhe: 760-890 mm  
 Nischeneinbauhöhe von OK FFB: 720 mm  
 Nischeneinbaubreite Schrankbreite + 20 mm

##### optional

##### EGO Regelantriebe 230 V:

Intelligenter- autonomer - elektrothermischer Regelantrieb 230 V NC, der in Kombination mit handelsüblichen Raumthermostaten den automatischen und bedarfsgerechten hydraulischen Abgleich der Heizkreise eines Heizkreisverteilers in Flächenheizungssystemen vornimmt. Temperaturfühler geeignet für Flächenheizungsrohre aus Kunststoff, Metall oder Kombination daraus, mit Außendurchmesser von 12 bis 20 mm.

##### Hinweis:

Für die Funktion des EGO ist ein Zweipunkt-Raumtemperaturregler erforderlich.  
 max. Vorlauftemperatur: 60 °C  
 (in Stellung Automatik ist die Vorlauftemperaturbegrenzung aktiv)

strawalogix RT-STA Klemmleiste 230 V mit individueller Zuordnung der Regelantriebe zum Raumthermostat



#### im Comfort UP-Schrank C69

Hkr.	Schrankbreite B in mm	Warengruppe 530	FBR-18-H-C69 ohne Elektrozubehör	FBR-18-H-C69-EGO mit Elektrozubehör
2	725	Artikelnummer	5302100402	5302105402
		Listenpreis in €	1.172,20 €	1.477,50 €
3	725	Artikelnummer	5302100403	5302105403
		Listenpreis in €	1.210,50 €	1.576,60 €
4	725	Artikelnummer	5302100404	5302105404
		Listenpreis in €	1.248,90 €	1.675,80 €
5	725	Artikelnummer	5302100405	5302105405
		Listenpreis in €	1.287,20 €	1.775,00 €
6	875	Artikelnummer	5302100406	5302105406
		Listenpreis in €	1.350,80 €	1.899,40 €
7	875	Artikelnummer	5302100407	5302105407
		Listenpreis in €	1.389,10 €	1.998,50 €
8	875	Artikelnummer	5302100408	5302105408
		Listenpreis in €	1.427,50 €	2.097,70 €
9	1025	Artikelnummer	5302100409	5302105409
		Listenpreis in €	1.496,70 €	2.267,30 €
10	1025	Artikelnummer	5302100410	5302105410
		Listenpreis in €	1.535,10 €	2.366,50 €
11	1025	Artikelnummer	5302100411	5302105411
		Listenpreis in €	1.573,40 €	2.465,70 €
12	1175	Artikelnummer	5302100412	5302105412
		Listenpreis in €	1.657,10 €	2.610,30 €

direkt zum Datenblatt:



**Optionales Zubehör mit Mehrpreis**  
 siehe S. 1.18  
 (Achtung eventuelle Schrankgrößenänderung)

mit vertikaler Anschlussgarnitur

55E003300MP

54,20 €

Strangregulierventil Ballorex Vario DN 20



55-005181

107,50 €

Differenzdruckregler Ballorex Delta DN 20



55-005184

191,40 €

Autoflow®



55-005007

171,60 €



**Comfort Regelstation FBR-18-V-CA**

**Beschreibung:**

Regelstation für Flächenheizung mit Festwertregelung 20 - 50 °C. Gewährleistet den vollautomatischen hydraulischen Abgleich der Station über das integrierte EGO-System. Im Aufputzschrank montierter Edelstahlverteiler mit absperzbaren Durchflussanzeigern und Thermostatventileinsätzen mit EGO-Schnellverschluss. Vertikale Anschlussgarnitur, ohne Wärmezählerverrohrung, optional vormontierte und vorverdrahtete intelligente - autonome - elektrothermische EGO-Regelantriebe auf vormontierter Klemmleiste

**Auslegungsdaten:**

ausreichend für ca. 200 m<sup>2</sup> beheizte Fläche, abhängig vom Wärmebedarf  
 max. Volumenstrom: 2,14 m<sup>3</sup>/h  
 max. Primär-Betriebstemperatur: 80 °C  
 max. Sekundär-Betriebstemperatur: 50 °C  
 max. Betriebsdruck: 4 bar

**bestehend aus Regelgruppe:**

Regelventil mit Tauchfühler 20-50 °C, Temperaturbegrenzer fix auf 60 °C, Beimischung aus Sekundärkreislauf über Regulier-

ventil, Thermometer 0 - 60 °C  
 Pumpe Grundfos UPM3 Auto 15-50 130 (alternativ: Pumpe Wilo Para 15-130/6-43/SC-12)  
 Rückschlagventil im Sekundärkreis

**Edelstahlverteiler** e-class 18 (DN 32)  
 SFE-Ventil im VL- und RL-Balken, VL-Balken mit Durchflussanzeiger min/max, RL-Balken mit THV-Einsätzen VA mit EGO-Schnellverschluss

**Anschlussgarnitur:**

1x 90 Grad Anschlusswinkel im RL und 2x Kugelhahn DN 20

**Primäranschlüsse:**

links, vertikal mit 3/4" IG

**Sekundäranschlüsse:**

vertikal mit 3/4" AG und Konus

**Comfort-Aufputzverteilerschrank CA**

höhenverstellbare Füße bis 130 mm  
 kompletter Schrank mit Stecktür in weiß RAL 9016 und Drehriegel  
 Tiefe: 125 mm  
 Höhe: 710-840 mm  
 OK FFB: 700 mm

**optional**

**EGO Regelantriebe 230 V:**

Intelligenter - autonomer - elektrothermischer Regelantrieb 230 V NC, der in Kombination mit handelsüblichen Raumthermostaten den automatischen und bedarfsgerechten hydraulischen Abgleich der Heizkreise eines Heizkreisverteilers in Flächenheizungssystemen vornimmt. Temperaturfühler geeignet für Flächenheizungsrohre aus Kunststoff, Metall oder Kombination daraus, mit Außendurchmesser von 12 bis 20 mm.

**Hinweis:**

Für die Funktion des EGO ist ein Zweipunkt-Raumtemperaturregler erforderlich. max. Vorlauftemperatur: 60 °C (in Stellung Automatik ist die Vorlauftemperaturbegrenzung aktiv)

strawalogiX RT-STA Klemmleiste 230 V mit individueller Zuordnung der Regelantriebe zum Raumthermostat



**Optionales Zubehör mit Mehrpreis**  
 siehe S. 1.18  
 (Achtung eventuelle Schrankgrößenänderung)

**im Comfort AP-Schrank CA**

Hkr.	Schrankbreite B in mm	Warengruppe 530	FBR-18-V-CA ohne Elektrozubehör	FBR-18-V-CA-EGO mit Elektrozubehör
2	732	Artikelnummer	5303200402	5303205402
		Listenpreis in €	1.202,50 €	1.507,80 €
3	732	Artikelnummer	5303200403	5303205403
		Listenpreis in €	1.240,90 €	1.607,00 €
4	732	Artikelnummer	5303200404	5303205404
		Listenpreis in €	1.279,20 €	1.706,20 €
5	732	Artikelnummer	5303200405	5303205405
		Listenpreis in €	1.317,60 €	1.805,30 €
6	882	Artikelnummer	5303200406	5303205406
		Listenpreis in €	1.388,20 €	1.936,90 €
7	882	Artikelnummer	5303200407	5303205407
		Listenpreis in €	1.426,60 €	2.036,10 €
8	882	Artikelnummer	5303200408	5303205408
		Listenpreis in €	1.464,90 €	2.135,30 €
9	1032	Artikelnummer	5303200409	5303205409
		Listenpreis in €	1.539,90 €	2.310,70 €
10	1032	Artikelnummer	5303200410	5303205410
		Listenpreis in €	1.578,40 €	2.409,90 €
11	1032	Artikelnummer	5303200411	5303205411
		Listenpreis in €	1.616,70 €	2.509,00 €
12	1182	Artikelnummer	5303200412	5303205412
		Listenpreis in €	1.683,40 €	2.636,60 €
<b>direkt zum Datenblatt:</b>				

Strangreguliertventil Ballorex Vario DN 20



55-005181  
 107,50 €

Differenzdruckregler Ballorex Delta DN 20



55-005184  
 191,40 €

Autoflow®



55-005007  
 171,60 €

## 5.2 Comfort-Festwertregel-Anschlussstationen inkl. EGO-System

### 5.2.1 Comfort-Regelstationen inkl. EGO-System im Unterputzschrank C69

#### Comfort Regelstation FBR-18-H-WMZ-C69

##### Beschreibung:

Regelstation für Flächenheizung mit Festwertregelung 20 - 50 °C. Gewährleistet den vollautomatischen hydraulischen Abgleich der Station über das EGO-System. Das EGO-System besteht aus FBH-Anschlussverteiler e-class 18 (in Station montiert) und für jeden Heizkreis ein intelligenter autonomer elektrothermischer EGO-Regelantrieb (nicht im Lieferumfang). Im Unterputzschrank montierte Regelgruppe mit Umwälzpumpe. Edelstahlverteiler mit abschließbaren Durchflussanzeigern und Thermostatventileinsätzen mit EGO-Schnellverschluss, horizontale Anschlussgarnitur, mit Wärmezählerverrohrung optional Wasserzählereinbaustrecken für Trinkwasser kalt oder kalt + warm, Platzhaltung für Klemmleiste und EGO-Regelantriebe.

##### Auslegungsdaten:

ausreichend für ca. 200 m<sup>2</sup> beheizte Fläche, abhängig vom Wärmebedarf  
max. Volumenstrom: 2,14 m<sup>3</sup>/h

max. Primär-Betriebstemperatur: 80 °C  
max. Sekundär-Betriebstemperatur: 50 °C  
max. Betriebsdruck: 4 bar

##### bestehend aus Regelgruppe:

Regelventil mit Tauchfühler 20-50 °C, Temperaturbegrenzer fix auf 60 °C, Beimischung aus Sekundärkreislauf über Regulierventil, Thermometer 0 - 60 °C  
Pumpe Grundfos UPM3 Auto 15-50 130 (alternativ: Pumpe Wilo Para 15-130/6-43/SC-12)  
Rückschlagventil im Sekundärkreis

##### Edelstahlverteiler e-class 18 (DN 32)

SFE-Ventil im VL- und RL-Balken, VL-Balken mit Durchflussanzeiger min/max, RL-Balken mit THV-Einsätzen VA mit EGO-Schnellverschluss

##### Anschlussgarnitur:

Wärmezählerdistanzrohr 3/4" Länge 110 mm  
Kugelhahn DN 20 mit Fühlereinbaustück  
D = 5-5,2 mm M10x1 im Vor- und Rücklauf  
zweiter Kugelhahn DN 20 im Rücklauf

##### Primäranschlüsse:

links, horizontal mit 3/4" IG

##### Sekundäranschlüsse:

vertikal mit 3/4" AG und Konus

##### Comfort-Unterputzverteilerschrank C69

verzinkte Einbauzarge 110 mm  
höhenverstellbare Füße bis 130 mm  
Frontblende mit Stecktür in weiß RAL 9016 mit Stecklaschen und Drehriegel  
Tiefe: 110-150 mm  
Höhe: 760-890 mm  
Nischeneinbauhöhe von OK FFB: 720 mm  
Nischeneinbaubreite Schrankbreite + 20 mm

##### optional

Wärmezählereinbaustrecke W1 oder W2 für Trinkwasser kalt oder kalt + warm  
je 2 x DVGW-Kugelhahn DN 20  
je 1 x Wasserzählerdistanzrohr 3/4" Länge 110 mm, mit EPP-Dämmung, Anschluss horizontal mit 3/4" IG

mit vertikaler Anschlussgarnitur mit WMZ

55E003301MP

54,20 €



**Optionales Zubehör mit Mehrpreis**  
siehe S. 1.18  
(Achtung eventuelle Schrankgrößenänderung)

Hkr.	Schrankbreite B in mm	Warengruppe 530	FBR-18-H-WMZ-C69 ohne Elektrozubehör	FBR-18-H-W1-WMZ-C69 ohne Elektrozubehör	FBR-18-H-W2-WMZ-C69 ohne Elektrozubehör
2	875	Artikelnummer	5302300402	5302301402	5302302402
		Listenpreis in €	1.243,30 €	1.349,70 €	1.419,90 €
3	875	Artikelnummer	5302300403	5302301403	5302302403
		Listenpreis in €	1.281,80 €	1.389,10 €	1.459,40 €
4	875	Artikelnummer	5302300404	5302301404	5302302404
		Listenpreis in €	1.320,10 €	1.428,60 €	1.498,80 €
5	875	Artikelnummer	5302300405	5302301405	5302302405
		Listenpreis in €	1.358,40 €	1.468,00 €	1.538,20 €
6	1025	Artikelnummer	5302300406	5302301406	5302302406
		Listenpreis in €	1.427,70 €	1.539,20 €	1.609,40 €
7	1025	Artikelnummer	5302300407	5302301407	5302302407
		Listenpreis in €	1.466,00 €	1.578,60 €	1.648,80 €
8	1025	Artikelnummer	5302300408	5302301408	5302302408
		Listenpreis in €	1.504,40 €	1.618,10 €	1.688,30 €
9	1175	Artikelnummer	5302300409	5302301409	5302302409
		Listenpreis in €	1.588,10 €	1.704,00 €	1.774,30 €
10	1175	Artikelnummer	5302300410	5302301410	5302302410
		Listenpreis in €	1.626,40 €	1.743,50 €	1.813,70 €
11	1175	Artikelnummer	5302300411	5302301411	5302302411
		Listenpreis in €	1.664,80 €	1.782,90 €	1.853,20 €
12	1475	Artikelnummer	5302300412	5302301412	5302302412
		Listenpreis in €	1.765,00 €	1.886,00 €	1.956,10 €
direkt zum Datenblatt:					

Zirkulationsventil Flamco NexusValve TW DN 15 50-60 °C



50-000213

301,80 €

Strangreguliertventil Ballorex Vario DN 20



55-005181

107,50 €

Differenzdruckregler Ballorex Delta DN 20



55-005184

191,40 €

Autoflow®



55-005007

171,60 €

**Comfort Regelstation FBR-18-H-WMZ-C69-EGO**

**Beschreibung:**

wie Comfort Regelstation  
 FBR-18-H-WMZ-C69  
 jedoch mit vormontierten und vorverdrahteten EGO Regelantrieben  
 auf vormontierter Klemmleiste

Max. Vorlauftemperatur: 60 °C  
 (in Stellung Automatik ist die Vorlauftemperaturbegrenzung aktiv)

strawalogiX RT-STA Klemmleiste 230 V, mit individueller Zuordnung der Regelantriebe zum Raumthermostat

**bestehend aus:**

Intelligenter - autonomer - elektrothermischer Regelantrieb 230V NC, der in Kombination mit handelsüblichen Raumthermostaten den automatischen und bedarfsgerechten hydraulischen Abgleich der Heizkreise eines Heizkreisverteilers in Flächenheizungssystemen vornimmt. Temperaturfühler geeignet für Flächenheizungsrohre aus Kunststoff, Metall oder Kombination daraus, mit Außendurchmesser von 12 bis 20 mm.  
 Hinweis: Für die Funktion des EGO ist ein Zweipunkt-Raumtemperaturregler erforderlich.

mit vertikaler Anschlussgarnitur mit WMZ  
 55E003301MP  
 54,20 €



**Optionales Zubehör mit Mehrpreis**  
 siehe S. 1.18  
 (Achtung eventuelle Schrankgrößenänderung)

Hkr.	Schrankbreite B in mm	Warengruppe 530	FBR-18-H-WMZ-C69-EGO mit Elektrozubehör	FBR-18-H-W1-WMZ-C69-EGO mit Elektrozubehör	FBR-18-H-W2-WMZ-C69-EGO mit Elektrozubehör
2	875	Artikelnummer	5302305402	5302306402	5302307402
		Listenpreis in €	1.548,70 €	1.663,50 €	1.733,80 €
3	875	Artikelnummer	5302305403	5302306403	5302307403
		Listenpreis in €	1.647,90 €	1.765,50 €	1.835,80 €
4	875	Artikelnummer	5302305404	5302306404	5302307404
		Listenpreis in €	1.747,00 €	1.867,50 €	1.937,80 €
5	875	Artikelnummer	5302305405	5302306405	5302307405
		Listenpreis in €	1.846,20 €	1.969,40 €	2.039,70 €
6	1025	Artikelnummer	5302305406	5302306406	5302307406
		Listenpreis in €	1.976,30 €	2.103,20 €	2.173,40 €
7	1025	Artikelnummer	5302305407	5302306407	5302307407
		Listenpreis in €	2.075,50 €	2.205,20 €	2.275,40 €
8	1025	Artikelnummer	5302305408	5302306408	5302307408
		Listenpreis in €	2.174,70 €	2.307,10 €	2.377,30 €
9	1175	Artikelnummer	5302305409	5302306409	5302307409
		Listenpreis in €	2.358,70 €	2.496,30 €	2.566,50 €
10	1175	Artikelnummer	5302305410	5302306410	5302307410
		Listenpreis in €	2.457,90 €	2.598,30 €	2.668,50 €
11	1175	Artikelnummer	5302305411	5302306411	5302307411
		Listenpreis in €	2.557,10 €	2.700,30 €	2.770,50 €
12	1475	Artikelnummer	5302305412	5302306412	5302307412
		Listenpreis in €	2.718,10 €	2.865,70 €	2.936,00 €
direkt zum Datenblatt:					

Zirkulationsventil Flamco NexusValve TW DN 15 50-60 °C



50-000213  
 301,80 €

Strangreguliertventil Ballorex Vario DN 20



55-005181  
 107,50 €

Differenzdruckregler Ballorex Delta DN 20



55-005184  
 191,40 €

Autoflow®



55-005007  
 171,60 €

## 5.2 Comfort-Festwertregel-Anschlussstationen inkl. EGO-System

### 5.2.2 Comfort-Regelstationen inkl. EGO-System im Aufputzschrank CA

#### Comfort Regelstation FBR-18-V-WMZ-CA

**Beschreibung:**

Regelstation für Flächenheizung mit Festwertregelung 20 - 50 °C. Gewährleistet den vollautomatischen hydraulischen Abgleich der Station über das EGO-System. Das EGO-System besteht aus FBH-Anschlussverteiler e-class 18 (in Station montiert) und für jeden Heizkreis ein intelligenter autonomer elektrothermischer EGO-Regelantrieb (nicht im Lieferumfang). Im Aufputzschrank montierte Regelgruppe mit Umwälzpumpe. Edelstahlverteiler mit absperrbaren Durchflussanzeigern und Thermostatventileinsätzen mit EGO-Schnellverschluss, horizontale Anschlussgarnitur, mit Wärmezählerverrohrung optional Wasserzählereinbaustrecken für Trinkwasser kalt oder kalt + warm, Platzhaltung für Klemmleiste und EGO-Regelantriebe.

**Auslegungsdaten:**

ausreichend für ca. 200 m<sup>2</sup> beheizte Fläche, abhängig vom Wärmebedarf

max. Volumenstrom: 2,14 m<sup>3</sup>/h  
 max. Primär-Betriebstemperatur: 80 °C  
 max. Sekundär-Betriebstemperatur: 50 °C  
 max. Betriebsdruck: 4 bar

**bestehend aus Regelgruppe:**

Regelventil mit Tauchfühler 20-50 °C, Temperaturbegrenzer fix auf 60 °C, Beimischung aus Sekundärkreislauf über Regulierventil, Thermometer 0 - 60 °C  
 Pumpe Grundfos UPM3 Auto 15-50 130 (alternativ: Pumpe Wilo Para 15-130/6-43/SC-12)  
 Rückschlagventil im Sekundärkreis

**Edelstahlverteiler e-class 18 (DN 32)**

SFE-Ventil im VL- und RL-Balken, VL-Balken mit Durchflussanzeiger min/max, RL-Balken mit THV-Einsätzen VA mit EGO-Schnellverschluss

**Anschlussgarnitur:**

Wärmezählerdistanzrohr 3/4" Länge 110 mm  
 1x 90 Grad Winkelanschlussstück im RL  
 Kugelhahn DN 20 mit Fühlereinbaustück

D = 5-5,2 mm M10x1 im Vor- und Rücklauf  
 zweiter Kugelhahn DN 20 im Rücklauf

**Primäranschlüsse:**

links, vertikal mit 3/4" IG

**Sekundäranschlüsse:**

vertikal mit 3/4" AG und Konus

**Comfort-Aufputzverteilerschrank CA**  
 höhenverstellbare Füße bis 130 mm  
 kompletter Schrank mit Stecktür in weiß RAL 9016 und Drehriegel  
 Tiefe: 125 mm  
 Höhe: 710-840 mm  
 OK FFB: 700 mm

**optional**

Wasserzählereinbaustrecke W1 oder W2 für Trinkwasser kalt oder kalt + warm  
 je 2 x DVGW-Kugelhahn DN 20  
 je 1 x Wasserzählerdistanzrohr 3/4" Länge 110 mm, mit EPP-Dämmung, Anschluss vertikal mit 3/4" IG



Hkr.	Warengruppe 530	FBR-18-V-WMZ-CA ohne Elektrozubehör		FBR-18-V-W1-WMZ-CA ohne Elektrozubehör		FBR-18-V-W2-WMZ-CA ohne Elektrozubehör	
		Breite		Breite		Breite	
2	Artikelnummer	882	5303400402	882	5303401402	1032	5303402402
	Listenpreis in €		1.285,70 €		1.389,50 €		1.496,20 €
3	Artikelnummer	882	5303400403	882	5303401403	1032	5303402403
	Listenpreis in €		1.324,00 €		1.428,90 €		1.535,60 €
4	Artikelnummer	882	5303400404	1032	5303401404	1182	5303402404
	Listenpreis in €		1.362,30 €		1.506,00 €		1.604,20 €
5	Artikelnummer	882	5303400405	1032	5303401405	1182	5303402405
	Listenpreis in €		1.400,70 €		1.545,50 €		1.643,70 €
6	Artikelnummer	882	5303400406	1032	5303401406	1182	5303402406
	Listenpreis in €		1.439,00 €		1.584,90 €		1.683,10 €
7	Artikelnummer	1032	5303400407	1182	5303401407	1482	5303402407
	Listenpreis in €		1.514,20 €		1.653,50 €		1.781,30 €
8	Artikelnummer	1032	5303400408	1182	5303401408	1482	5303402408
	Listenpreis in €		1.552,50 €		1.693,00 €		1.820,70 €
9	Artikelnummer	1032	5303400409	1182	5303401409	1482	5303402409
	Listenpreis in €		1.590,80 €		1.732,40 €		1.860,20 €
10	Artikelnummer	1182	5303400410	1482	5303401410	1482	5303402410
	Listenpreis in €		1.657,50 €		1.830,60 €		1.899,60 €
11	Artikelnummer	1182	5303400411	1482	5303401411	1482	5303402411
	Listenpreis in €		1.696,00 €		1.870,00 €		1.939,00 €
12	Artikelnummer	1182	5303400412	1482	5303401412	1482	5303402412
	Listenpreis in €		1.734,30 €		1.909,50 €		1.978,50 €

[direkt zum Datenblatt:](#)



**Optionales Zubehör mit Mehrpreis**  
 siehe S. 1.18  
 (Achtung eventuelle Schrankgrößenänderung)

Zirkulationsventil  
 Flamco NexusValve  
 TW DN 15 50-60 °C

50-000213  
**301,80 €**

Strangreguliertventil  
 Ballorex Vario DN 20

55-005181  
**107,50 €**

Differenzdruckregler  
 Ballorex Delta DN 20

55-005184  
**191,40 €**

Autoflow®

55-005007  
**171,60 €**

**Comfort Regelstation FBR-18-V-WMZ-CA-EGO**

**Beschreibung:**

wie Comfort Regelstation  
 FBR-18-V-WMZ-CA  
 jedoch mit vormontierten und vorverdrahteten EGO Regelantrieben auf vormontierter Klemmleiste

**Hinweis:**

Für die Funktion des EGO ist ein Zweipunkt-Raumtemperaturregler erforderlich.  
 Max. Vorlauftemperatur: 60 °C  
 (in Stellung Automatik ist die Vorlauftemperaturbegrenzung aktiv)

**bestehend aus:**

Intelligenter - autonomer - elektrothermischer Regelantrieb 230V NC, der in Kombination mit handelsüblichen Raumthermostaten den automatischen und bedarfsgerechten hydraulischen Abgleich der Heizkreise eines Heizkreisverteilers in Flächenheizungssystemen vornimmt. Temperaturfühler geeignet für Flächenheizungsrohre aus Kunststoff, Metall oder Kombination daraus, mit Außendurchmesser von 12 bis 20 mm.

strawalogix RT-STA Klemmleiste 230 V, mit individueller Zuordnung der Regelantriebe zum Raumthermostat



Hkr.	Warengruppe 530	FBR-18-V-WMZ-CA-EGO mit Elektrozubehör		FBR-18-V-W1-WMZ-CA-EGO mit Elektrozubehör		FBR-18-V-W2-WMZ-CA-EGO mit Elektrozubehör	
		Breite		Breite		Breite	
2	Artikelnummer	882	5303405402	882	5303406402	1032	5303407402
	Listenpreis in €		1.591,00 €		1.703,40 €		1.810,10 €
3	Artikelnummer	882	5303405403	882	5303406403	1032	5303407403
	Listenpreis in €		1.690,20 €		1.805,30 €		1.912,00 €
4	Artikelnummer	882	5303405404	1032	5303406404	1182	5303407404
	Listenpreis in €		1.789,40 €		1.945,00 €		2.043,30 €
5	Artikelnummer	882	5303405405	1032	5303406405	1182	5303407405
	Listenpreis in €		1.888,60 €		2.047,00 €		2.145,10 €
6	Artikelnummer	882	5303405406	1032	5303406406	1182	5303407406
	Listenpreis in €		1.987,70 €		2.148,90 €		2.247,10 €
7	Artikelnummer	1032	5303405407	1182	5303406407	1482	5303407407
	Listenpreis in €		2.123,50 €		2.280,10 €		2.407,80 €
8	Artikelnummer	1032	5303405408	1182	5303406408	1482	5303407408
	Listenpreis in €		2.222,70 €		2.382,10 €		2.509,80 €
9	Artikelnummer	1032	5303405409	1182	5303406409	1482	5303407409
	Listenpreis in €		2.361,50 €		2.524,60 €		2.652,40 €
10	Artikelnummer	1182	5303405410	1482	5303406410	1482	5303407410
	Listenpreis in €		2.489,00 €		2.685,40 €		2.754,40 €
11	Artikelnummer	1182	5303405411	1482	5303406411	1482	5303407411
	Listenpreis in €		2.588,20 €		2.787,30 €		2.856,40 €
12	Artikelnummer	1182	5303405412	1482	5303406412	1482	5303407412
	Listenpreis in €		2.687,40 €		2.889,30 €		2.958,30 €
direkt zum Datenblatt:							

**Optionales Zubehör mit Mehrpreis**  
 siehe S. 1.18  
 (Achtung eventuelle Schrankgrößenänderung)

Zirkulationsventil  
 Flamco NexusValve  
 TW DN 15 50-60 °C

50-000213  
 301,80 €

Strangreguliertventil  
 Ballorex Vario DN  
 20

55-005181  
 107,50 €

Differenzdruckregler  
 Ballorex Delta DN 20

55-005184  
 191,40 €

Autoflow®

55-005007  
 171,60 €

## 5.3 Comfort-Festwertregel-Anschlussstationen mit Hochtemperaturabgang für EGO-System

### Comfort Kompakt-Regelstation FBR-18-HT1-H-C69

#### Beschreibung:

Kompakt-Regelstation für Flächenheizung mit Festwertregelung 20 - 50 °C und einem Hochtemperaturabgang für statische Heizflächen (z.B. Badheizkörper). Gewährleistet den vollautomatischen hydraulischen Abgleich der Station über das integrierte EGO-System.

Im Unterputzschrank montierter Edelstahlverteiler mit absperzbaren Durchflussanzeigern und Thermostatventileinsätzen mit EGO-Schnellverschluss. Horizontale Anschlussgarnitur, ohne Wärmezählerverrohrung, optional vormontierte und vorverdrahtete intelligente - autonome - elektrophysikalische EGO-Regelantriebe auf vormontierter Klemmleiste.

#### Auslegungsdaten:

ausreichend für ca. 200 m<sup>2</sup> beheizte Fläche, abhängig vom Wärmebedarf  
max. Volumenstrom: 2,14 m<sup>3</sup>/h  
max. Primär-Betriebstemperatur: 80 °C

max. Sekundär-Betriebstemperatur: 50 °C  
max. Betriebsdruck: 4 bar

#### bestehend aus:

HT1: ein Hochtemperaturabgang  
Anschluss 3/4" AG und Konus  
RL mit Regulierventil  
VL mit Handentlüfter

#### Regelgruppe:

Regelventil mit Tauchfühler 20 - 50 °C  
Temperaturbegrenzer fix auf 60 °C  
Beimischung aus Sekundärkreislauf über Regulierventil, Thermometer 0 - 60 °C  
Pumpe Grundfos UPM3 Auto 15-50 130 (alternativ: Pumpe Wilo Para 15-130/6-43/SC-12)  
Rückschlagventil im Sekundärkreis

**Edelstahlverteiler** e-class 18 (DN 32)  
SFE-Ventil im VL- und RL-Balken, VL-Balken mit Durchflussanzeiger min/max, RL-Balken mit THV-Einsätzen VA mit EGO-Schnellverschluss

#### Anschlussgarnitur:

2x Kugelhahn DN 20  
**Primäranschlüsse:**  
links, horizontal mit 3/4" IG

#### Sekundäranschlüsse:

vertikal mit 3/4" AG und Konus

#### Comfort-Unterputzverteilerschrank C69

verzinkte Einbauzarge Tiefe 110 mm  
höhenverstellbare FüÙe bis 130 mm  
Frontblende mit Stecktür in weiß RAL 9016 mit Stecklaschen und Drehriegel  
Tiefe: 110-150 mm, Höhe: 760-890 mm  
Nischeneinbauhöhe von OK FFB: 720 mm  
Nischeneinbaubreite Schrankbreite + 20 mm

#### optional

EGO Regelantriebe 230 V mit strawalogiX RT-STA Klemmleiste 230 V (mit individueller Zuordnung der Regelantriebe zum Raumthermostat)



#### 1 Hochtemperaturabgang

Hkr.	Warengruppe 531	Schrankbreite B in mm	FBR-18-HT1-H-C69 ohne Elektrozubehör	FBR-18-HT1-H-C69-EGO mit Elektrozubehör
2	Artikelnummer	725	5312100402	5312105402
	Listenpreis in €		1.217,20 €	1.522,60 €
3	Artikelnummer	725	5312100403	5312105403
	Listenpreis in €		1.255,50 €	1.621,70 €
4	Artikelnummer	725	5312100404	5312105404
	Listenpreis in €		1.294,00 €	1.720,90 €
5	Artikelnummer	875	5312100405	5312105405
	Listenpreis in €		1.357,50 €	1.845,20 €
6	Artikelnummer	875	5312100406	5312105406
	Listenpreis in €		1.395,80 €	1.944,40 €
7	Artikelnummer	875	5312100407	5312105407
	Listenpreis in €		1.434,10 €	2.043,60 €
8	Artikelnummer	875	5312100408	5312105408
	Listenpreis in €		1.472,50 €	2.142,80 €
9	Artikelnummer	1025	5312100409	5312105409
	Listenpreis in €		1.541,80 €	2.312,50 €
10	Artikelnummer	1025	5312100410	5312105410
	Listenpreis in €		1.580,20 €	2.411,70 €
11	Artikelnummer	1025	5312100411	5312105411
	Listenpreis in €		1.618,50 €	2.510,80 €
12	Artikelnummer	1175	5312100412	5312105412
	Listenpreis in €		1.702,20 €	2.655,30 €
direkt zum Datenblatt:				

**Optionales Zubehör mit Mehrpreis**  
siehe S. 1.18  
(Achtung eventuelle Schrankgrößenänderung)

mit vertikaler Anschlussgarnitur

55E003300MP

54,20 €

Strangregulierventil Ballorex Vario DN 20



55-005181

107,50 €

Differenzdruckregler Ballorex Delta DN 20



55-005184

191,40 €

Autoflow®



55-005007

171,60 €

## Comfort Kompakt-Regelstation FBR-18-HT2-H-C69

### Beschreibung:

wie Comfort Kompakt-Regelstation  
FBR-18-HT1-H-C69  
jedoch mit zwei Hochtemperaturabgängen  
für statische Heizflächen (z.B. Badheizkörper)



### 2 Hochtemperaturabgänge

Hkr.	Warengruppe 532	Schrank- breite B in mm	FBR-18-HT2-H-C69 ohne Elektrozubehör	FBR-18-HT2-H-C69-EGO mit Elektrozubehör
2	Artikelnummer	725	5322100402	5322105402
	Listenpreis in €		1.245,40 €	1.550,80 €
3	Artikelnummer	725	5322100403	5322105403
	Listenpreis in €		1.283,80 €	1.649,90 €
4	Artikelnummer	875	5322100404	5322105404
	Listenpreis in €		1.347,20 €	1.774,30 €
5	Artikelnummer	875	5322100405	5322105405
	Listenpreis in €		1.385,70 €	1.873,50 €
6	Artikelnummer	875	5322100406	5322105406
	Listenpreis in €		1.424,00 €	1.972,70 €
7	Artikelnummer	875	5322100407	5322105407
	Listenpreis in €		1.462,40 €	2.071,70 €
8	Artikelnummer	1025	5322100408	5322105408
	Listenpreis in €		1.531,60 €	2.201,80 €
9	Artikelnummer	1025	5322100409	5322105409
	Listenpreis in €		1.570,00 €	2.340,60 €
10	Artikelnummer	1025	5322100410	5322105410
	Listenpreis in €		1.608,30 €	2.439,80 €
11	Artikelnummer	1175	5322100411	5322105411
	Listenpreis in €		1.692,00 €	2.584,30 €
12	Artikelnummer	1175	5322100412	5322105412
	Listenpreis in €		1.730,30 €	2.683,50 €
direkt zum Datenblatt:				

**Optionales  
Zubehör mit  
Mehrpreis**  
siehe S. 1.18  
(Achtung  
eventuelle  
Schrankgrößen-  
änderung)

mit vertikaler  
Anschlussgarnitur  
55E003300MP  
**54,20 €**

Strangreguliert  
Ballorex Vario DN  
20  
  
55-005181  
**107,50 €**

Differenzdruck-  
regler Ballorex  
Delta DN 20  
  
55-005184  
**191,40 €**

Autoflow®  
  
55-005007  
**171,60 €**

## 5.3 Comfort-Festwertregel-Anschlussstationen mit Hochtemperaturabgang für EGO-System

### Comfort Kompakt-Regelstation FBR-18-HT1-H-WMZ-C69

#### Beschreibung:

Kompakt-Regelstation für Flächenheizung mit Festwertregelung 20-50 °C und einem Hochtemperaturabgang für statische Heizflächen (z.B. Badheizkörper). Gewährleistet den voll-automatischen, hydraulischen Abgleich der Station über das EGO-System. Das EGO-System besteht aus FBH-Anschlussverteiler e-class 18 (in Station montiert) und für jeden Heizkreis ein intelligenter, autonomer, elektrothermischer EGO-Regelantrieb (nicht im Lieferumfang). Platzhaltung für Klemmleiste und EGO-Regelantriebe. Im Unterputzschrank montierte Regelgruppe mit Umwälzpumpe. Edelstahlverteiler mit absperzbaren Durchflussanzeigern und Thermostatventileinsätzen mit EGO-Schnellverschluss, horizontale Anschlussgarnitur, mit Wärmezählerverrohrung optional Wasserzählereinbaustrecken für Trinkwasser kalt oder kalt + warm.

#### Auslegungsdaten:

ausreichend für ca. 200 m<sup>2</sup> beheizte Fläche, abhängig vom Wärmebedarf

max. Volumenstrom: 2,14 m<sup>3</sup>/h  
max. Primär-Betriebstemp.: 80 °C  
max. Sek.-Betriebstemp.: 50 °C  
max. Betriebsdruck: 4 bar

#### bestehend aus:

HT1: ein Hochtemperaturabgang Anschluss 3/4" AG und Konus mit Regulierventil, VL mit Handentlüfter  
**Regelgruppe:**  
Regelventil mit Tauchfühler 20-50 °C  
Temperaturbegrenzer fix auf 60 °C  
Beimischung aus Sekundärkreislauf über Regulierventil, Thermometer 0-60 °C  
Pumpe Grundfos UPM3 Auto 15-50 130 (alternativ: Pumpe Wilo Para 15-130/6-43/SC-12)  
Rückschlagventil im Sekundärkreis

#### Edelstahlverteiler e-class 18 (DN 32)

SFE-Ventil im VL- und RL-Balken, VL-Balken mit Durchflussanzeiger min/max, RL-Balken mit THV-Einsätzen VA mit EGO-Schnellverschluss

#### Primäranschlüsse:

links, horizontal mit 3/4" IG

#### Sekundäranschlüsse:

vertikal mit 3/4" AG und Konus

#### Anschlussgarnitur:

Wärmezählerdistanzrohr 3/4" Länge 110 mm Kugelhahn DN 20 mit Fühlereinbaustück D = 5-5,2 mm M10x1 im Vor- und Rücklauf zweiter Kugelhahn DN 20 im Rücklauf

#### Comfort-Unterputzverteilerschrank C69

verzinkte Einbauzarge Tiefe 110 mm höhenverstellbare Füße bis 130 mm Frontblende mit Stecktür in weiß RAL 9016 mit Stecklaschen und Drehriegel  
Tiefe: 110-150 mm, Höhe: 760-890 mm Nischeneinbauhöhe von OK FFB: 720 mm Nischeneinbaubreite Schrankbreite + 20mm

#### optional

Wasserzählereinbaustrecke W1 oder W2 für Trinkwasser kalt oder kalt + warm je 2 x DVGW-Kugelhahn DN 20 je 1 x Wasserzählerdistanzrohr 3/4" Länge 110 mm, mit EPP-Dämmung, Anschluss horizontal mit 3/4" IG

mit vertikaler Anschlussgarnitur mit WMZ

55E003301MP

54,20 €



**Optionales Zubehör mit Mehrpreis**  
siehe S. 1.18  
(Achtung eventuelle Schrankgrößenänderung)

#### 1 Hochtemperaturabgang

Hkr.	Warengruppe 531	Schrankbreite B in mm	FBR-18-HT1-H-WMZ-C69 ohne Elektrozubehör	FBR-18-HT1-H-W1-WMZ-C69 ohne Elektrozubehör	FBR-18-HT1-H-W2-WMZ-C69 ohne Elektrozubehör
2	Artikelnummer	875	5312300402	5312301402	5312302402
	Listenpreis in €		1.296,00 €	1.403,80 €	1.472,80 €
3	Artikelnummer	875	5312300403	5312301403	5312302403
	Listenpreis in €		1.334,30 €	1.443,20 €	1.512,20 €
4	Artikelnummer	875	5312300404	5312301404	5312302404
	Listenpreis in €		1.372,70 €	1.482,60 €	1.551,70 €
5	Artikelnummer	1025	5312300405	5312301405	5312302405
	Listenpreis in €		1.441,90 €	1.553,90 €	1.622,80 €
6	Artikelnummer	1025	5312300406	5312301406	5312302406
	Listenpreis in €		1.480,30 €	1.593,20 €	1.662,30 €
7	Artikelnummer	1025	5312300407	5312301407	5312302407
	Listenpreis in €		1.518,70 €	1.632,70 €	1.701,70 €
8	Artikelnummer	1175	5312300408	5312301408	5312302408
	Listenpreis in €		1.602,30 €	1.718,80 €	1.787,70 €
9	Artikelnummer	1175	5312300409	5312301409	5312302409
	Listenpreis in €		1.640,60 €	1.758,10 €	1.827,10 €
10	Artikelnummer	1175	5312300410	5312301410	5312302410
	Listenpreis in €		1.679,00 €	1.797,50 €	1.866,60 €
11	Artikelnummer	1475	5312300411	5312301411	5312302411
	Listenpreis in €		1.779,20 €	1.900,60 €	1.969,60 €
12	Artikelnummer	1475	5312300412	5312301412	5312302412
	Listenpreis in €		1.817,60 €	1.940,00 €	2.009,00 €

direkt zum Datenblatt:



Zirkulationsventil Flamco NexusValve TW DN 15 50-60 °C



50-000213

301,80 €

Strangregulierventil Ballorex Vario DN 20



55-005181

107,50 €

Differenzdruckregler Ballorex Delta DN 20



55-005184

191,40 €

Autoflow®



55-005007

171,60 €



Comfort Kompakt-Regelstation FBR-18-HT2-H-WMZ-C69

**Beschreibung:**

wie Comfort Kompakt-Regelstation  
FBR-18-HT1-H-WMZ-C69  
jedoch mit zwei Hochtemperaturabgängen  
für statische Heizflächen (z.B. Badheizkörper)

mit vertikaler  
Anschlussgarnitur  
mit WMZ  
55E003301MP  
54,20 €



**Optionales  
Zubehör mit  
Mehrpreis**  
siehe S. 1.18  
(Achtung  
eventuelle  
Schrankgrößen-  
änderung)

2 Hochtemperaturabgänge

Hkr.	Warengruppe 532	Schrank- breite B in mm	FBR-18-HT2-H-WMZ-C69 ohne Elektrozubehör	FBR-18-HT2-H-W1- WMZ-C69 ohne Elektrozubehör	FBR-18-HT2-H-W2- WMZ-C69 ohne Elektrozubehör
2	Artikelnummer	875	5322300402	5322301402	5322302402
	Listenpreis in €		1.324,10 €	1.432,80 €	1.501,70 €
3	Artikelnummer	875	5322300403	5322301403	5322302403
	Listenpreis in €		1.362,50 €	1.472,10 €	1.541,20 €
4	Artikelnummer	1025	5322300404	5322301404	5322302404
	Listenpreis in €		1.431,80 €	1.543,40 €	1.612,40 €
5	Artikelnummer	1025	5322300405	5322301405	5322302405
	Listenpreis in €		1.470,10 €	1.582,80 €	1.651,80 €
6	Artikelnummer	1025	5322300406	5322301406	5322302406
	Listenpreis in €		1.508,50 €	1.622,30 €	1.691,30 €
7	Artikelnummer	1175	5322300407	5322301407	5322302407
	Listenpreis in €		1.592,20 €	1.708,20 €	1.777,30 €
8	Artikelnummer	1175	5322300408	5322301408	5322302408
	Listenpreis in €		1.630,50 €	1.747,70 €	1.816,70 €
9	Artikelnummer	1175	5322300409	5322301409	5322302409
	Listenpreis in €		1.668,90 €	1.787,10 €	1.856,10 €
10	Artikelnummer	1475	5322300410	5322301410	5322302410
	Listenpreis in €		1.769,00 €	1.890,10 €	1.959,10 €
11	Artikelnummer	1475	5322300411	5322301411	5322302411
	Listenpreis in €		1.807,30 €	1.929,50 €	1.998,50 €
12	Artikelnummer	1475	5322300412	5322301412	5322302412
	Listenpreis in €		1.845,80 €	1.969,00 €	2.038,00 €
direkt zum Datenblatt:					

Zirkulationsventil  
Flamco NexusValve  
TW DN 15 50-60 °C



50-000213  
301,80 €

Strangreguliertventil  
Ballorex Vario DN  
20



55-005181  
107,50 €

Differenzdruck-  
regler Ballorex  
Delta DN 20



55-005184  
191,40 €

Autoflow®



55-005007  
171,60 €

## 5.3 Comfort-Festwertregel-Anschlussstationen mit Hochtemperaturabgang für EGO-System

### Comfort Kompakt-Regelstation FBR-18-HT1-H-WMZ-C69-EGO

**Beschreibung:**

Kompakt-Regelstation für Flächenheizung mit Festwertregelung 20-50 °C und einem Hochtemperaturabgang für statische Heizflächen (z.B. Badheizkörper). Gewährleistet den voll-automatischen, hydraulischen Abgleich der Station über das EGO-System.

Im Unterputzschrank montierte Regelgruppe mit Umwälzpumpe, Edelstahlverteiler mit absperrbaren Durchflussanzeigern und Thermostatventileinsätzen mit EGO-Schnellverschluss, horizontale Anschlussgarnitur, mit Wärmezählerverrohrung, vormontierte und vorverdrahtete, intelligente, autonome, elektrothermische EGO-Regelantriebe auf vormontierter Klemmleiste, optional Wasserzählereinbaustrecken für Trinkwasser kalt oder kalt + warm

**Auslegungsdaten:**

ausreichend für ca. 200 m<sup>2</sup> beheizte Fläche, abhängig vom Wärmebedarf  
 max. Volumenstrom: 2,14 m<sup>3</sup>/h  
 max. Primär-Betriebstemp.: 80 °C  
 max. Sek.-Betriebstemp.: 50 °C  
 max. Betriebsdruck: 4 bar

mit vertikaler Anschlussgarnitur mit WMZ

55E003301MP

54,20 €

1 Hochtemperaturabgang

Hkr.	Warengruppe 531	Schrankbreite B in mm	FBR-18-HT1-H-WMZ-C69-EGO mit Elektrozubehör	FBR-18-HT1-H-W1-WMZ-C69-EGO mit Elektrozubehör	FBR-18-HT1-H-W2-WMZ-C69-EGO mit Elektrozubehör
2	Artikelnummer	875	5312305402	5312306402	5312307402
	Listenpreis in €		1.601,30 €	1.717,70 €	1.786,60 €
3	Artikelnummer	875	5312305403	5312306403	5312307403
	Listenpreis in €		1.700,40 €	1.819,60 €	1.888,60 €
4	Artikelnummer	875	5312305404	5312306404	5312307404
	Listenpreis in €		1.799,60 €	1.921,60 €	1.990,60 €
5	Artikelnummer	1025	5312305405	5312306405	5312307405
	Listenpreis in €		1.929,70 €	2.055,40 €	2.124,30 €
6	Artikelnummer	1025	5312305406	5312306406	5312307406
	Listenpreis in €		2.028,90 €	2.157,30 €	2.226,30 €
7	Artikelnummer	1025	5312305407	5312306407	5312307407
	Listenpreis in €		2.128,10 €	2.259,30 €	2.328,30 €
8	Artikelnummer	1175	5312305408	5312306408	5312307408
	Listenpreis in €		2.272,60 €	2.407,80 €	2.476,80 €
9	Artikelnummer	1175	5312305409	5312306409	5312307409
	Listenpreis in €		2.411,40 €	2.550,50 €	2.619,40 €
10	Artikelnummer	1175	5312305410	5312306410	5312307410
	Listenpreis in €		2.510,50 €	2.652,30 €	2.721,40 €
11	Artikelnummer	1475	5312305411	5312306411	5312307411
	Listenpreis in €		2.671,60 €	2.817,90 €	2.887,00 €
12	Artikelnummer	1475	5312305412	5312306412	5312307412
	Listenpreis in €		2.770,80 €	2.919,80 €	2.988,80 €

direkt zum Datenblatt:



**bestehend aus:**

HT1: ein Hochtemperaturabgang  
 Anschluss 3/4 "AG und Konus  
 RL mit Regulierventil  
 VL mit Handentlüfter

**Regelgruppe:**

Regelventil mit Tauchfühler 20-50 °C  
 Temperaturbegrenzer fix auf 60 °C  
 Beimischung aus Sekundärkreislauf über Regulierventil, Thermometer 0 - 60 °C  
 Pumpe Grundfos UPM3 Auto 15-50 130 (alternativ: Pumpe Wilo Para 15-130/6-43/SC-12)  
 Rückschlagventil im Sekundärkreis

**Edelstahlverteiler e-class 18 (DN 32)**

SFE-Ventil im VL- und RL-Balken,  
 VL-Balken mit Durchflussanzeiger min/max,  
 RL-Balken mit THV-Einsätzen VA mit EGO-Schnellverschluss

**Primäranschlüsse:**

links, horizontal mit 3/4" IG

**Sekundäranschlüsse:**

vertikal mit 3/4" AG und Konus

**Anschlussgarnitur:**

Wärmezählerdistanzrohr 3/4" Länge 110 mm  
 Kugelhahn DN 20 mit Fühlereinbaustück D = 5-5,2 mm M10x1 im Vor- und Rücklauf  
 zweiter Kugelhahn DN 20 im Rücklauf

**Comfort-Unterputzverteilerschrank C69**

verzinkte Einbauzarge Tiefe 110 mm  
 höhenverstellbare Füße bis 130 mm  
 Frontblende mit Stecktür in weiß RAL 9016 mit Stecklaschen und Drehriegel  
 Tiefe: 110-150 mm, Höhe: 760-890 mm  
 Nischeneinbauhöhe von OK FFB: 720 mm  
 Nischeneinbaubreite Schrankbreite + 20 mm

**optional**

Wasserzählereinbaustrecke W1 oder W2 für Trinkwasser kalt oder kalt + warm  
 je 2 x DVGW-Kugelhahn DN 20  
 je 1 x Wärmezählerdistanzrohr 3/4" Länge 110 mm, mit EPP-Dämmung,  
 Anschluss horizontal mit 3/4" IG



**Optionales Zubehör mit Mehrpreis**  
 siehe S. 1.18  
 (Achtung eventuelle Schrankgrößenänderung)

Zirkulationsventil Flamco NexusValve TW DN 15 50-60 °C



50-000213

301,80 €

Strangregulierventil Ballorex Vario DN 20



55-005181

107,50 €

Differenzdruckregler Ballorex Delta DN 20



55-005184

191,40 €

Autoflow®



55-005007

171,60 €

Comfort Kompakt-Regelstation FBR-18-HT2-H-WMZ-C69-EGO

**Beschreibung:**

wie Comfort Kompakt-Regelstation  
FBR-18-HT1-H-WMZ-C69  
jedoch mit zwei Hochtemperaturabgängen  
für statische Heizflächen (z.B. Badheizkörper)

mit vertikaler  
Anschlussgarnitur  
mit WMZ  
55E003301MP  
54,20 €



**Optionales  
Zubehör mit  
Mehrpreis**  
siehe S. 1.18  
(Achtung  
eventuelle  
Schrankgrößen-  
änderung)

2 Hochtemperaturabgänge

Hkr.	Warengruppe 532	Schrank- breite B in mm	FBR-18-HT2-H-WMZ-C69- EGO mit Elektrozubehör	FBR-18-HT2-H-W1-WMZ- C69-EGO mit Elektrozubehör	FBR-18-HT2-H-W2-WMZ- C69-EGO mit Elektrozubehör
2	Artikelnummer	875	5322305402	5322306402	5322307402
	Listenpreis in €		1.629,50 €	1.746,60 €	1.815,70 €
3	Artikelnummer	875	5322305403	5322306403	5322307403
	Listenpreis in €		1.728,70 €	1.848,60 €	1.917,60 €
4	Artikelnummer	1025	5322305404	5322306404	5322307404
	Listenpreis in €		1.858,70 €	1.982,30 €	2.051,30 €
5	Artikelnummer	1025	5322305405	5322306405	5322307405
	Listenpreis in €		1.957,90 €	2.084,30 €	2.153,30 €
6	Artikelnummer	1025	5322305406	5322306406	5322307406
	Listenpreis in €		2.057,10 €	2.186,30 €	2.255,20 €
7	Artikelnummer	1175	5322305407	5322306407	5322307407
	Listenpreis in €		2.201,60 €	2.334,80 €	2.403,70 €
8	Artikelnummer	1175	5322305408	5322306408	5322307408
	Listenpreis in €		2.300,70 €	2.436,70 €	2.505,70 €
9	Artikelnummer	1175	5322305409	5322306409	5322307409
	Listenpreis in €		2.439,50 €	2.579,40 €	2.648,40 €
10	Artikelnummer	1475	5322305410	5322306410	5322307410
	Listenpreis in €		2.600,50 €	2.744,90 €	2.813,90 €
11	Artikelnummer	1475	5322305411	5322306411	5322307411
	Listenpreis in €		2.699,70 €	2.846,90 €	2.915,90 €
12	Artikelnummer	1475	5322305412	5322306412	5322307412
	Listenpreis in €		2.798,90 €	2.948,80 €	3.017,90 €
direkt zum Datenblatt:					

Zirkulationsventil  
Flamco NexusValve  
TW DN 15 50-60 °C



50-000213  
301,80 €

Strangreguliertventil  
Ballorex Vario DN  
20



55-005181  
107,50 €

Differenzdruck-  
regler Ballorex  
Delta DN 20



55-005184  
191,40 €

Autoflow®



55-005007  
171,60 €

## 5.3 Comfort-Festwertregel-Anschlussstationen mit Hochtemperaturabgang für EGO-System

Thermostatventileinsatz VA mit EGO-Schnellverschluss  
(für e-class 18, montiert im Rücklaufbalken)

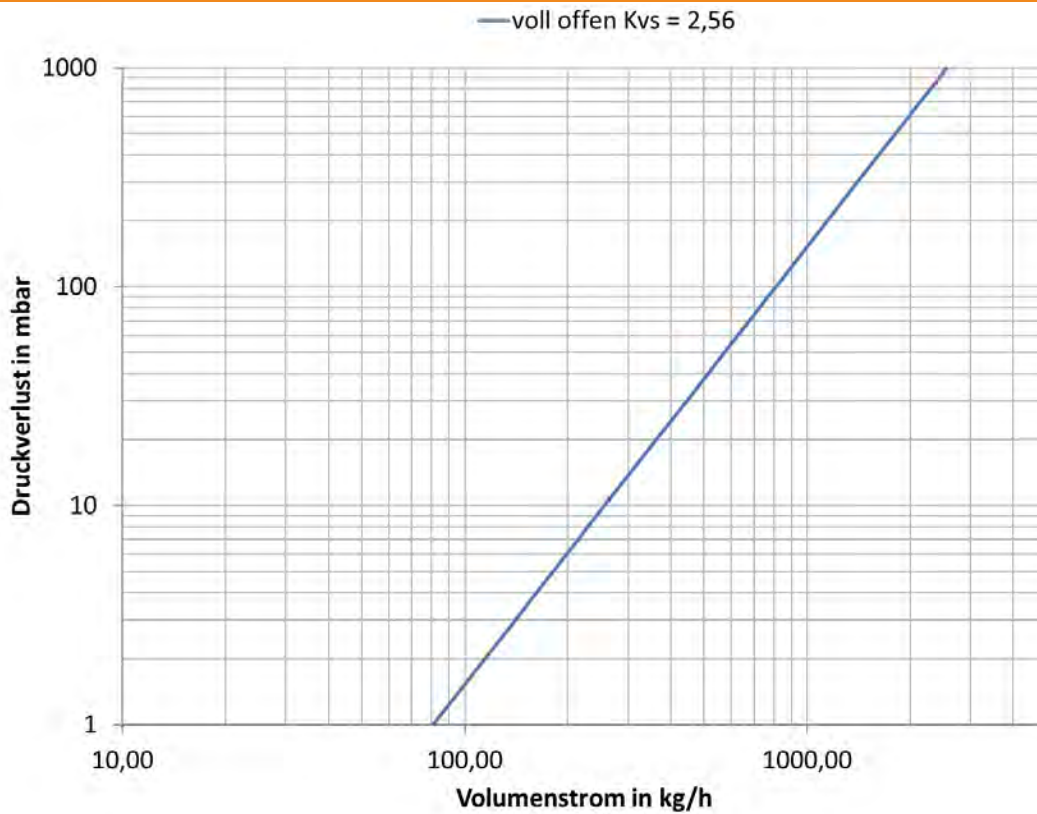

Vorlauf-Durchflussanzeiger VA min/max  
(für e-class 18, montiert im Vorlaufbalken)

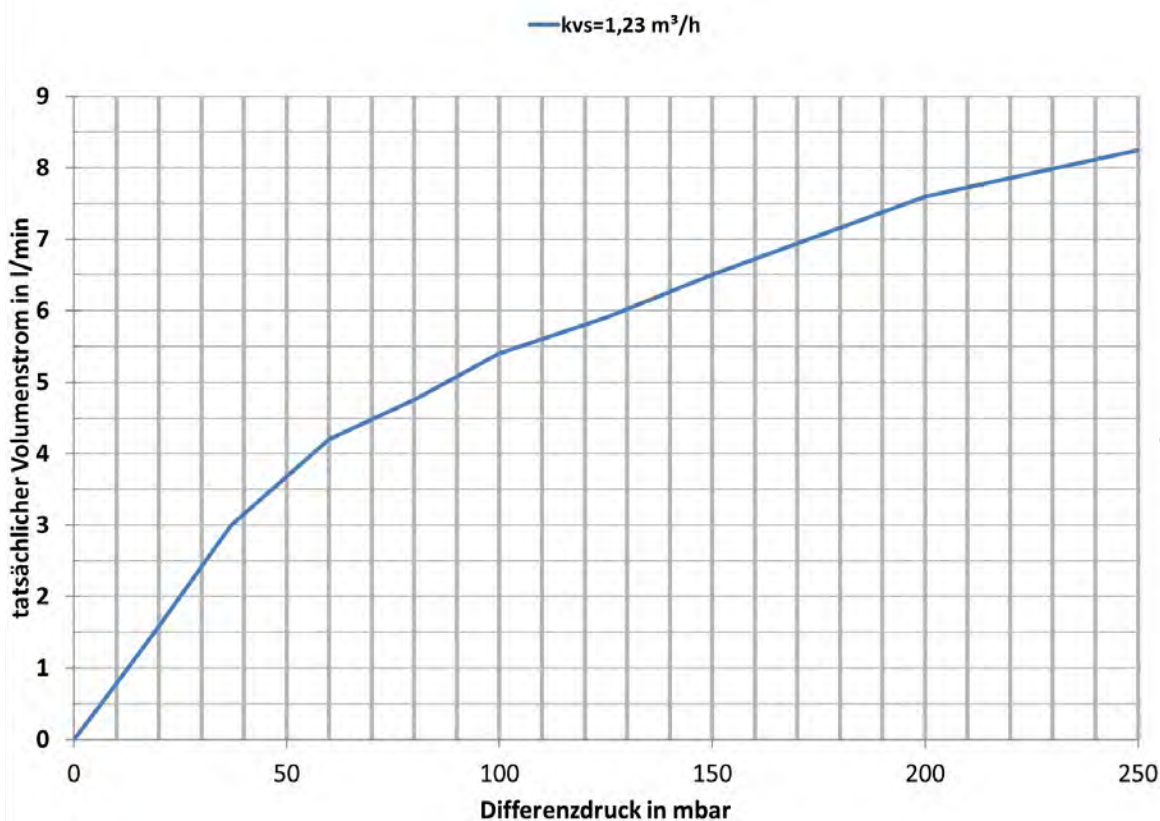

**Comfort Regelstation FBR-S10-18-H-C69**

**Beschreibung:**

Regelstation für Flächenheizung mit Systemtrennung und Festwertregelung 20-50 °C. Gewährleistet den vollautomatischen hydraulischen Abgleich der Station über das integrierte EGO-System. Im Unterputzschrank montierte Regelgruppe mit Umwälzpumpe, Edelstahlverteiler mit absperribaren Durchflussanzeigern und Thermostatventileinsätzen mit EGO-Schnellverschluss, horizontale Anschlussgarnitur, ohne Wärmezählerverrohrung, optional vormontierte und vorverdrahtete Regelantriebe auf vormontierter Klemmleiste

**Auslegungsdaten:**

ausreichend für ca. 120 m<sup>2</sup> beheizte Fläche, abhängig vom Wärmebedarf  
 max. Volumenstrom: 2,14 m<sup>3</sup>/h  
 max. Wärmeleistung = 10 kW  
 max. Betriebsdruck primär = 10 bar  
 max. Betriebsdruck sekundär = 2,5 bar  
 max. Betriebstemperatur primär = 90 °C  
 max. Betriebstemperatur sekundär 50 °C  
 mindestens erforderlicher Differenzdruck primär = 200 mbar

**bestehend aus Systemtrennung:**

Primär- (Hochtemperaturkreis) und Sekundärkreis (Niedertemperaturkreis) der Flächenheizung sind voneinander durch kupfergelöteten Plattenwärmeübertrager getrennt, max. Wärmeleistung 10 kW, Manometer 0-4 bar im Vorlaufbalken des Sekundärkreises montiert, Sicherheitsventil DN 15 2,5 bar und Membranausdehnungsgefäß (MAG) über Panzerschlauch am Rücklaufbalken montiert, Position des MAG links neben dem Verteiler

**Regelgruppe:**

Regelventil mit Tauchfühler 20 - 50 °C  
 Temperaturbegrenzer fix auf 60 °C  
 Beimischung aus Sekundärkreislauf über Regulierventil, Thermometer 0 - 60 °C  
 Pumpe Grundfos UPM3 Auto 15-50 130 (alternativ Wilo Para 15-130/6-43/SC-12)  
 Rückschlagventil im Sekundärkreis  
**Edelstahlverteiler** e-class 18 (DN 32)  
 SFEE-Ventil im VL- und RL-Balken, VL-Balken mit Durchflussanzeiger min/max, RL-Balken

mit THV-Einsätzen VA mit EGO-Schnellverschluss

**Anschlussgarnitur:**

2x Kugelhahn DN 20

**Primäranschlüsse:**

rechts, horizontal mit 3/4" IG

**Sekundäranschlüsse:**

vertikal mit 3/4" AG und Konus

**Comfort-Unterputzverteilerschrank C69**

verzinkte Einbauzarge Tiefe 110 mm  
 höhenverstellbare Füße bis 130 mm  
 Frontblende mit Stecktür in weiß RAL 9016 mit Stecklaschen und Drehriegel  
 Tiefe: 110-150 mm  
 Höhe: 760-890 mm  
 Nischeneinbauhöhe von OK FFB: 720 mm  
 Nischeneinbaubreite Schrankbreite + 20 mm

**optional:**

EGO Regelantriebe 230 V mit strawalogiX  
 RT-STA Klemmleiste 230 V (mit individueller Zuordnung der Regelantriebe zum Raumthermostat)



Hkr.	Warengruppe 550	Schrankbreite B in mm	FBR-S10-18-H-C69 ohne Elektrozubehör	FBR-S10-18-H-C69-EGO mit Elektrozubehör
2	Artikelnummer	1025	5502100402	5502105402
	Listenpreis in €		1.724,80 €	2.030,10 €
3	Artikelnummer	1025	5502100403	5502105403
	Listenpreis in €		1.763,10 €	2.129,30 €
4	Artikelnummer	1025	5502100404	5502105404
	Listenpreis in €		1.801,60 €	2.228,50 €
5	Artikelnummer	1175	5502100405	5502105405
	Listenpreis in €		1.885,10 €	2.372,90 €
6	Artikelnummer	1175	5502100406	5502105406
	Listenpreis in €		1.923,50 €	2.472,10 €
7	Artikelnummer	1175	5502100407	5502105407
	Listenpreis in €		1.961,80 €	2.571,30 €
8	Artikelnummer	1475	5502100408	5502105408
	Listenpreis in €		2.062,10 €	2.732,40 €
9	Artikelnummer	1475	5502100409	5502105409
	Listenpreis in €		2.100,40 €	2.871,10 €
10	Artikelnummer	1475	5502100410	5502105410
	Listenpreis in €		2.138,80 €	2.970,30 €
11	Artikelnummer	1475	5502100411	5502105411
	Listenpreis in €		2.177,10 €	3.069,40 €
12	Artikelnummer	1475	5502100412	5502105412
	Listenpreis in €		2.215,40 €	3.168,60 €
direkt zum Datenblatt:				

**Optionales Zubehör mit Mehrpreis**  
 siehe S. 1.18  
 (Achtung eventuelle Schrankgrößenänderung)

Strangreguliertventil Ballorex Vario DN 20

55-005181  
107,50 €

Differenzdruckregler Ballorex Delta DN 20

55-005184  
191,40 €

Autoflow®

55-005007  
171,60 €

### Comfort Regelstation FBR-S10-18-V-WMZ-C69

#### Beschreibung:

Regelstation für Flächenheizung mit Systemtrennung und Festwertregelung 20-50 °C Gewährleistet den vollautomatischen hydraulischen Abgleich der Station über das EGO-System. Das EGO-System besteht aus FBH-Anschlussverteiler e-class 18 (in Station montiert) und für jeden Heizkreis ein intelligenter autonomer elektrothermischer EGO-Regelantrieb (nicht im Lieferumfang). Platzhaltung für Klemmleiste und EGO-Regelantriebe. Im Unterputzschrank montierte Regelgruppe mit Umwälzpumpe. Edelstahlverteiler mit absperrbaren Durchflussanzeigern und Thermostatventileinsätzen mit EGO-Schnellverschluss, vertikale Anschlussgarnitur, mit Wärmezählerverrohrung optional Wasserzählereinbaustrecken für Trinkwasser kalt oder kalt + warm

#### Auslegungsdaten:

ausreichend für ca. 120 m<sup>2</sup> beheizte Fläche, abhängig vom Wärmebedarf  
 max. Volumenstrom: 2,14 m<sup>3</sup>/h  
 max. Wärmeleistung = 10 kW  
 max. Betriebsdruck primär = 10 bar  
 max. Betriebsdruck sekundär = 2,5 bar  
 max. Betriebstemperatur primär = 90 °C  
 max. Betriebstemperatur sekundär 50 °C  
 mindestens erforderlicher Differenzdruck primär = 200 mbar

#### bestehend aus Systemtrennung:

Primär- (Hochtemperaturkreis) und Sekundärkreis (Niedertemperaturkreis) der Flächenheizung sind voneinander durch kupfergelöteten Plattenwärmeübertrager getrennt, max. Wärmeleistung 10 kW, Manometer 0-4 bar im Vorlaufbalken des Sekundärkreises montiert, Sicherheitsventil DN 15 2,5 bar und Membranausdehnungsgefäß (MAG) über Panzerschlauch am Rücklaufbalken montiert, Position des MAG links neben dem Verteiler

#### Regelgruppe:

Regelventil mit Tauchfühler 20 - 50 °C Temperaturbegrenzer fix auf 60 °C Beimischung aus Sekundärkreislauf über Regulierventil, Thermometer 0 - 60 °C Pumpe Grundfos UPM3 Auto 15-50 130 (alternativ Wilo Para 15-130/6-43/SC-12) Rückschlagventil im Sekundärkreis

#### Edelstahlverteiler

e-class 18 (DN 32), SFEE-Ventil im VL- und RL-Balken, VL-Balken mit Durchflussanzeiger min/max, RL-Balken mit THV-Einsätzen VA mit EGO-Schnellverschluss

#### Anschlussgarnitur:

Wärmezählerdistanzrohr 3/4" Länge 110 mm 90° Winkelanschlussstück im Rücklauf und Kugelhahn DN 20 mit Fühlereinbaustück D = 5-5,2 mm, M10x1 im Vor- und Rücklauf zweiter Kugelhahn DN 20 im Rücklauf

**Primäranschlüsse:** rechts, vertikal mit 3/4" IG

**Sekundäranschlüsse:** vertikal mit 3/4" AG und Konus

#### Comfort-Unterputzverteilerschrank C69

verzinkte Einbauzarge Tiefe 110 mm höhenverstellbare Füße bis 130 mm Frontblende mit Stecktür in weiß RAL 9016 mit Stecklaschen und Drehriegel Tiefe: 110 - 150 mm, Höhe: 760 - 890 mm Nischeneinbauhöhe von OK FFB: 720 mm Nischeneinbaubreite Schrankbreite + 20 mm

#### optional:

Wasserzählereinbaustrecke W1 / W2 für Trinkwasser kalt oder kalt + warm je 2 x DVGW-Kugelhahn DN 20 je 1 x Wasserzählerdistanzrohr 3/4" Länge 110 mm, mit EPP-Dämmung, Anschluss horizontal mit 3/4" IG



Hkr.	Schrankbreite B in mm	Warengruppe 550	FBR-S10-18-V-WMZ-C69 ohne Elektrozubehör	FBR-S10-18-V-W1-WMZ-C69 ohne Elektrozubehör	FBR-S10-18-V-W2-WMZ-C69 ohne Elektrozubehör
2	1175	Artikelnummer	5502400402	5502401402	5502402402
		Listenpreis in €	1.843,60 €	1.964,30 €	2.038,20 €
3	1175	Artikelnummer	5502400403	5502401403	5502402403
		Listenpreis in €	1.881,90 €	2.003,70 €	2.077,70 €
4	1175	Artikelnummer	5502400404	5502401404	5502402404
		Listenpreis in €	1.920,30 €	2.043,10 €	2.117,10 €
5	1175	Artikelnummer	5502400405	5502401405	5502402405
		Listenpreis in €	1.958,60 €	2.082,50 €	2.156,40 €
6	1475	Artikelnummer	5502400406	5502401406	5502402406
		Listenpreis in €	2.058,90 €	2.185,60 €	2.259,50 €
7	1475	Artikelnummer	5502400407	5502401407	5502402407
		Listenpreis in €	2.097,20 €	2.225,00 €	2.298,90 €
8	1475	Artikelnummer	5502400408	5502401408	5502402408
		Listenpreis in €	2.135,50 €	2.264,50 €	2.338,40 €
9	1475	Artikelnummer	5502400409	5502401409	5502402409
		Listenpreis in €	2.173,90 €	2.303,80 €	2.377,80 €
10	1475	Artikelnummer	5502400410	5502401410	5502402410
		Listenpreis in €	2.212,20 €	2.343,30 €	2.417,30 €
11	1475	Artikelnummer	5502400411	5502401411	5502402411
		Listenpreis in €	2.250,60 €	2.382,70 €	2.456,60 €
direkt zum Datenblatt:					

**Optionales Zubehör mit Mehrpreis**  
 siehe S. 1.18  
 (Achtung eventuelle Schrankgrößenänderung)

Zirkulationsventil  
 Flamco NexusValve  
 TW DN 15 50-60 °C



50-000213

301,80 €

Strangreguliertventil  
 Ballorex Vario DN  
 20



55-005181

107,50 €

Differenzdruckregler  
 Ballorex Delta DN 20



55-005184

191,40 €

Autoflow®



55-005007

171,60 €

**Comfort Regelstation FBR-S10-18-V-WMZ-C69-EGO**

**Beschreibung:**

wie Comfort Regelstation FBR-S10-18-V-WMZ-C69 jedoch mit vormontierten und vorverdrahteten EGO Regelantrieben auf vormontierter Klemmleiste

**Hinweis:**

Für die Funktion des EGO ist ein Zweipunkt-Raumtemperaturregler erforderlich. Max. Vorlauftemperatur: 60 °C (in Stellung Automatik ist die Vorlauftemperaturbegrenzung aktiv)

**bestehend aus:**

Intelligenter - autonomer - elektrothermischer Regelantrieb 230V NC, der in Kombination mit handelsüblichen Raumthermostaten den automatischen und bedarfsgerechten hydraulischen Abgleich der Heizkreise eines Heizkreisverteilers in Flächenheizungssystemen vornimmt. Temperaturfühler geeignet für Flächenheizungsrohre aus Kunststoff, Metall oder Kombination daraus, mit Außendurchmesser von 12 bis 20 mm.

strawalogiX RT-STA Klemmleiste 230 V, mit individueller Zuordnung der Regelantriebe zum Raumthermostat



**Optionales Zubehör mit Mehrpreis**  
siehe S. 1.18  
(Achtung eventuelle Schrankgrößenänderung)

Hkr.	Schrankbreite B in mm	Warengruppe 550	FBR-S10-18-V-WMZ-C69-EGO mit Elektrozubehör	FBR-S10-18-V-W1-WMZ-C69-EGO mit Elektrozubehör	FBR-S10-18-V-W2-WMZ-C69-EGO mit Elektrozubehör
2	1175	Artikelnummer	5502405402	5502406402	5502407402
		Listenpreis in €	2.148,90 €	2.278,20 €	2.352,10 €
3	1175	Artikelnummer	5502405403	5502406403	5502407403
		Listenpreis in €	2.248,10 €	2.380,10 €	2.454,00 €
4	1175	Artikelnummer	5502405404	5502406404	5502407404
		Listenpreis in €	2.347,30 €	2.482,00 €	2.556,00 €
5	1175	Artikelnummer	5502405405	5502406405	5502407405
		Listenpreis in €	2.446,40 €	2.584,00 €	2.657,90 €
6	1475	Artikelnummer	5502405406	5502406406	5502407406
		Listenpreis in €	2.607,50 €	2.749,60 €	2.823,50 €
7	1475	Artikelnummer	5502405407	5502406407	5502407407
		Listenpreis in €	2.706,70 €	2.851,50 €	2.925,50 €
8	1475	Artikelnummer	5502405408	5502406408	5502407408
		Listenpreis in €	2.805,90 €	2.953,50 €	3.027,40 €
9	1475	Artikelnummer	5502405409	5502406409	5502407409
		Listenpreis in €	2.944,50 €	3.096,20 €	3.170,10 €
10	1475	Artikelnummer	5502405410	5502406410	5502407410
		Listenpreis in €	3.043,70 €	3.198,00 €	3.272,00 €
11	1475	Artikelnummer	5502405411	5502406411	5502407411
		Listenpreis in €	3.142,90 €	3.300,00 €	3.373,90 €

Zirkulationsventil Flamco NexusValve TW DN 15 50-60 °C

50-000213  
301,80 €

Strangreguliertventil Ballorex Vario DN 20

55-005181  
107,50 €

Differenzdruckregler Ballorex Delta DN 20

55-005184  
191,40 €

Autoflow®

55-005007  
171,60 €

**direkt zum Datenblatt:**

## 5.5 Comfort-Misch-Anschlussstationen inkl. EGO-System

### 5.5.1 Comfort-Mischstationen inkl. EGO-System im Unterputzschrank C69

#### Comfort Mischstation FBM-18-H-C69

**Beschreibung:**

Mischstation für Flächenheizung mit 2-Wege-Mischventil und 3-Punkt-Stellmotor, für witterungsgeführte Vorlauftemperaturregelung. Gewährleistet den vollautomatischen hydraulischen Abgleich der Station über das integrierte EGO-System. Im Unterputzschrank montierte Mischgruppe mit Umwälzpumpe, Edelstahlverteiler mit absperrbaren Durchflussanzeigern und Thermostatventileinsätzen mit EGO-Schnellverschluss. Horizontale Anschlussgarnitur, ohne Wärmezählerverrohrung, optional vormontierte und vorverdrahtete intelligente - autonome - elektrothermische EGO-Regelantriebe auf vormontierter Klemmleiste.

**Auslegungsdaten:**

ausreichend für ca. 200 m<sup>2</sup> beheizte Fläche, abhängig vom Wärmebedarf  
 max. Volumenstrom: 2,14 m<sup>3</sup>/h  
 max. Primär-Betriebstemperatur: 80 °C  
 max. Sekundär-Betriebstemperatur: 50 °C  
 max. Betriebsdruck: 4 bar

**bestehend aus Mischgruppe:**

2-Wege-Mischventil mit 3-Punkt-Stellmotor 230 V, Temperaturbegrenzer fix auf 60 °C, Beimischung aus Sekundärkreislauf über Regulierventil, Thermometer 0 - 60 °C, Pumpe Grundfos UPM3 Auto 15-50 130 (alternativ: Pumpe Wilo Para 15-130/6-43/SC-12) Rückschlagventil im Sekundärkreis  
**Edelstahlverteiler** e-class 18 (DN 32)  
 SFE-Ventil im VL- und RL-Balken, VL-Balken mit Durchflussanzeiger min/max, RL-Balken mit THV-Einsätzen VA mit EGO-Schnellverschluss

**Anschlussgarnitur:**

2x Kugelhahn DN 20

**Primäranschlüsse:**

links, horizontal mit 3/4" IG

**Sekundäranschlüsse:**

vertikal mit 3/4" AG und Konus

**Comfort-Unterputzverteilerschrank C69**

verzinkte Einbauzarge 110 mm höhenverstellbare Füße bis 130 mm Frontblende mit Stecktür in weiß RAL 9016 mit Stecklaschen und Drehriegel

Tiefe: 110-150 mm, Höhe: 760-890 mm Nischeneinbauhöhe von OK FFB: 720 mm Nischeneinbaubreite Schrankbreite + 20mm **optional**

**EGO Regelantriebe 230 V:**

Intelligent - autonomer - elektrothermischer Regelantrieb 230 V NC, der in Kombination mit handelsüblichen Raumthermostaten den automatischen und bedarfsgerechten hydraulischen Abgleich der Heizkreise eines Heizkreisverteilers in Flächenheizungssystemen vornimmt. Temperaturfühler geeignet für Flächenheizungsrohre aus Kunststoff, Metall oder Kombination daraus, mit Außendurchmesser von 12 bis 20 mm.

**Hinweis:**

Für die Funktion des EGO ist ein Zweipunkt-Raumtemperaturregler erforderlich. max. Vorlauftemperatur: 60 °C (in Stellung Automatik ist die Vorlauftemperaturbegrenzung aktiv)

**strawalogiX RT-STA Klemmleiste 230 V** mit individueller Zuordnung der Regelantriebe zum Raumthermostat



im Comfort UP-Schrank C69

Hkr.	Warengruppe 540	Schrankbreite B in mm	FBM-18-H-C69 ohne Elektrozubehör	FBM-18-H-C69-EGO mit Elektrozubehör
2	Artikelnummer	725	5402100402	5402105402
	Listenpreis in €		1.366,50 €	1.671,80 €
3	Artikelnummer	725	5402100403	5402105403
	Listenpreis in €		1.404,80 €	1.771,00 €
4	Artikelnummer	725	5402100404	5402105404
	Listenpreis in €		1.443,10 €	1.870,10 €
5	Artikelnummer	725	5402100405	5402105405
	Listenpreis in €		1.481,50 €	1.969,30 €
6	Artikelnummer	875	5402100406	5402105406
	Listenpreis in €		1.545,10 €	2.093,70 €
7	Artikelnummer	875	5402100407	5402105407
	Listenpreis in €		1.652,10 €	2.261,60 €
8	Artikelnummer	875	5402100408	5402105408
	Listenpreis in €		1.690,40 €	2.360,60 €
9	Artikelnummer	1025	5402100409	5402105409
	Listenpreis in €		1.759,70 €	2.530,30 €
10	Artikelnummer	1025	5402100410	5402105410
	Listenpreis in €		1.798,00 €	2.629,50 €
11	Artikelnummer	1025	5402100411	5402105411
	Listenpreis in €		1.836,40 €	2.728,70 €
12	Artikelnummer	1175	5402100412	5402105412
	Listenpreis in €		1.920,00 €	2.873,20 €
<b>direkt zum Datenblatt:</b>				

**Optionales Zubehör mit Mehrpreis** siehe S. 1.18 (Achtung eventuelle Schrankgrößenänderung)

mit vertikaler Anschlussgarnitur  
 55E003300MP  
 54,20 €

Strangregulierventil Ballorex Vario DN 20  
  
 55-005181  
 107,50 €

Differenzdruckregler Ballorex Delta DN 20  
  
 55-005184  
 191,40 €

Autoflow®  
  
 55-005007  
 171,60 €



**Comfort Mischstation FBM-18-V-CA**

**Beschreibung:**

Mischstation für Flächenheizung mit 2-Wege-Mischventil und 3-Punkt-Stellmotor, für witterungsgeführte Vorlauftemperaturregelung. Gewährleistet den vollautomatischen hydraulischen Abgleich der Station über das integrierte EGO-System. Im Aufputzschrank montierte Mischgruppe mit Umwälzpumpe, Edelstahlverteiler mit absperribaren Durchflussanzeigern und Thermostatventileinsätzen mit EGO-Schnellverschluss. Vertikale Anschlussgarnitur, ohne Wärmezählervorrohrung, optional vormontierte und vorverdrahtete intelligente - autonome - elektrothermische EGO-Regelantriebe auf vormontierter Klemmleiste.

**Auslegungsdaten:**

ausreichend für ca. 200 m<sup>2</sup> beheizte Fläche, abhängig vom Wärmebedarf  
 max. Volumenstrom: 2,14 m<sup>3</sup>/h  
 max. Primär-Betriebstemperatur: 80 °C  
 max. Sekundär-Betriebstemperatur: 50 °C  
 max. Betriebsdruck: 4 bar

**bestehend aus Mischgruppe:**

2-Wege-Mischventil mit 3-Punkt-Stellmotor 230 V, Temperaturbegrenzer fix auf 60 °C, Beimischung aus Sekundärkreislauf über Regulierventil, Thermometer 0 - 60 °C, Pumpe Grundfos UPM3 Auto 15-50 130 (alternativ: Pumpe Wilo Para 15-130/6-43/SC-12), Rückschlag-ventil im Sekundärkreis  
**Edelstahlverteiler** e-class 18 (DN 32) SFE-Ventil im VL- und RL-Balken, VL-Balken mit Durchflussanzeiger min/max, RL-Balken mit THV-Einsätzen VA mit EGO-Schnellverschluss

**Anschlussgarnitur:**

1x 90° Anschlusswinkel im RL und 2x Kugelhahn DN 20

**Primäranschlüsse:**

links, vertikal mit 3/4" IG

**Sekundäranschlüsse:**

vertikal mit 3/4" AG und Konus

**Comfort-Aufputzverteilerschrank CA**

höhenverstellbare Füße bis 130 mm kompletter Schrank mit Stecktür in weiß RAL 9016 und Drehriegel

Tiefe: 125 mm, Höhe: 710 - 840 mm  
 OK FFB: 700 mm

**optional**

**EGO Regelantriebe 230 V:**

Intelligent - autonomer - elektrothermischer Regelantrieb 230 V NC, der in Kombination mit handelsüblichen Raumthermostaten den automatischen und bedarfsgerechten hydraulischen Abgleich der Heizkreise eines Heizkreisverteilers in Flächenheizungssystemen vornimmt. Temperaturfühler geeignet für Flächenheizungsrohre aus Kunststoff, Metall oder Kombination daraus, mit Außendurchmesser von 12 bis 20 mm.

**Hinweis:**

Für die Funktion des EGO ist ein Zweipunkt-Raumtemperaturregler erforderlich.  
 max. Vorlauftemperatur: 60 °C  
 (in Stellung Automatik ist die Vorlauftemperaturbegrenzung aktiv)

**strawalogiX RT-STA** Klemmleiste 230 V mit individueller Zuordnung der Regelantriebe zum Raumthermostat



im Comfort AP-Schrank CA

Hkr.	Warengruppe 540	Schrankbreite B in mm	FBM-18-V-CA ohne Elektrozubehör	FBM-18-V-CA-EGO mit Elektrozubehör
2	Artikelnummer	732	5403200402	5403205402
	Listenpreis in €		1.400,40 €	1.705,70 €
3	Artikelnummer	732	5403200403	5403205403
	Listenpreis in €		1.438,70 €	1.804,90 €
4	Artikelnummer	732	5403200404	5403205404
	Listenpreis in €		1.477,00 €	1.904,10 €
5	Artikelnummer	732	5403200405	5403205405
	Listenpreis in €		1.515,40 €	2.003,30 €
6	Artikelnummer	882	5403200406	5403205406
	Listenpreis in €		1.586,20 €	2.134,80 €
7	Artikelnummer	882	5403200407	5403205407
	Listenpreis in €		1.693,20 €	2.302,60 €
8	Artikelnummer	882	5403200408	5403205408
	Listenpreis in €		1.731,50 €	2.401,80 €
9	Artikelnummer	1032	5403200409	5403205409
	Listenpreis in €		1.806,60 €	2.577,20 €
10	Artikelnummer	1032	5403200410	5403205410
	Listenpreis in €		1.844,90 €	2.676,40 €
11	Artikelnummer	1032	5403200411	5403205411
	Listenpreis in €		1.883,30 €	2.775,60 €
12	Artikelnummer	1182	5403200412	5403205412
	Listenpreis in €		1.950,00 €	2.903,10 €
<b>direkt zum Datenblatt:</b>				

**Optionales Zubehör mit Mehrpreis**  
 siehe S. 1.18  
 (Achtung eventuelle Schrankgrößenänderung)

Strangreguliertventil Ballorex Vario DN 20



55-005181  
 107,50 €

Differenzdruckregler Ballorex Delta DN 20



55-005184  
 191,40 €

Autoflow®



55-005007  
 171,60 €

## 5.5 Comfort-Misch-Anschlussstationen inkl. EGO-System

### 5.5.1 Comfort-Mischstationen inkl. EGO-System im Unterputzschrank C69

#### Comfort Mischstation FBM-18-H-WMZ-C69

##### Beschreibung:

Mischstation für Flächenheizung mit 2-Wege-Mischventil und 3-Punkt-Stellmotor, für witterungsgeführte Vorlauftemperaturregelung. Gewährleistet den vollautomatischen hydraulischen Abgleich der Station über das EGO-System. Das EGO-System besteht aus FBH-Anschlussverteiler e-class 18 (in Station montiert) und für jeden Heizkreis ein intelligenter autonomer elektrothermischer EGO-Regelantrieb (nicht im Lieferumfang). Im Unterputzschrank montierte Mischgruppe mit Umwälzpumpe, Edelstahlverteiler mit abschließbaren Durchflussanzeigern und Thermostatventileinsätzen mit EGO-Schnellverschluss. Horizontale Anschlussgarnitur, mit Wärmezählerverrohrung, optional Wasserzählereinbaustrecken für Trinkwasser kalt oder kalt + warm, Platzhaltung für Klemmleiste und Regelantriebe

##### Auslegungsdaten:

ausreichend für ca. 200 m<sup>2</sup> beheizte Fläche, abhängig vom Wärmebedarf

max. Volumenstrom: 2,14 m<sup>3</sup>/h  
max. Primär-Betriebstemperatur: 80 °C  
max. Sekundär-Betriebstemperatur: 50 °C  
max. Betriebsdruck: 4 bar

##### bestehend aus Mischgruppe:

2-Wege-Mischventil mit 3-Punkt-Stellmotor 230 V, Temperaturbegrenzer fix auf 60 °C, Beimischung aus Sekundärkreislauf über Regulierventil, Thermometer 0 - 60 °C  
Pumpe Grundfos UPM3 Auto 15-50 130 (alternativ Wilo Para 15-130/6-43/SC-12)  
Rückschlagventil im Sekundärkreis

##### Edelstahlverteiler e-class 18 (DN 32)

SFE-Ventil im VL- und RL-Balken, VL-Balken mit Durchflussanzeiger min/max, RL-Balken mit THV-Einsätzen VA mit EGO-Schnellverschluss

##### Anschlussgarnitur:

Wärmezählerdistanzrohr 3/4" Länge 110 mm  
Kugelhahn DN 20 mit Fühlereinbaustück D = 5-5,2 mm M10x1 im Vor- und Rücklauf  
zweiter Kugelhahn DN 20 im Rücklauf

##### Primäranschlüsse:

links, horizontal mit 3/4" IG

##### Sekundäranschlüsse:

vertikal mit 3/4" AG und Konus

##### Comfort-Unterputzverteilerschrank C69

verzinkte Einbauzarge 110 mm  
höhenverstellbare Füße bis 130 mm  
Frontblende mit Stecktür in weiß RAL 9016 mit Stecklaschen und Drehriegel  
Tiefe: 110 - 150 mm  
Höhe: 760 - 890 mm  
Nischeneinbauhöhe von OK FFB: 720 mm  
Nischeneinbaubreite Schrankbreite + 20 mm

##### optional

Wasserzählereinbaustrecke W1 / W2 für Trinkwasser kalt oder kalt + warm je 2 x DVGW-Kugelhahn DN 20  
je 1 x Wasserzählerdistanzrohr 3/4" Länge 110 mm, mit EPP-Dämmung, Anschluss horizontal mit 3/4" IG

mit vertikaler Anschlussgarnitur mit WMZ

55E003301MP

54,20 €

im Comfort UP-Schrank C69



**Optionales Zubehör mit Mehrpreis**  
siehe S. 1.18  
(Achtung eventuelle Schrankgrößenänderung)

Hkr.	Schrankbreite B in mm	Warengruppe 540	FBM-18-H-WMZ-C69 ohne Elektrozubehör	FBM-18-H-W1-WMZ-C69 ohne Elektrozubehör	FBM-18-H-W2-WMZ-C69 ohne Elektrozubehör
2	875	Artikelnummer	5402300402	5402301402	5402302402
		Listenpreis in €	1.445,10 €	1.557,20 €	1.628,70 €
3	875	Artikelnummer	5402300403	5402301403	5402302403
		Listenpreis in €	1.483,60 €	1.596,70 €	1.668,00 €
4	875	Artikelnummer	5402300404	5402301404	5402302404
		Listenpreis in €	1.521,90 €	1.636,00 €	1.707,50 €
5	875	Artikelnummer	5402300405	5402301405	5402302405
		Listenpreis in €	1.560,30 €	1.675,40 €	1.746,90 €
6	1025	Artikelnummer	5402300406	5402301406	5402302406
		Listenpreis in €	1.629,50 €	1.746,70 €	1.818,20 €
7	1025	Artikelnummer	5402300407	5402301407	5402302407
		Listenpreis in €	1.736,60 €	1.856,70 €	1.928,20 €
8	1025	Artikelnummer	5402300408	5402301408	5402302408
		Listenpreis in €	1.774,90 €	1.896,20 €	1.967,60 €
9	1175	Artikelnummer	5402300409	5402301409	5402302409
		Listenpreis in €	1.858,60 €	1.982,10 €	2.053,60 €
10	1175	Artikelnummer	5402300410	5402301410	5402302410
		Listenpreis in €	1.896,90 €	2.021,60 €	2.093,10 €
11	1175	Artikelnummer	5402300411	5402301411	5402302411
		Listenpreis in €	1.935,30 €	2.061,00 €	2.132,50 €
12	1475	Artikelnummer	5402300412	5402301412	5402302412
		Listenpreis in €	2.035,50 €	2.164,00 €	2.235,40 €

direkt zum Datenblatt:



Zirkulationsventil  
Flamco NexusValve  
TW DN 15 50-60 °C



50-000213

301,80 €

Strangreguliertventil  
Ballorex Vario DN  
20



55-005181

107,50 €

Differenzdruckregler  
Ballorex Delta DN 20



55-005184

191,40 €

Autoflow®



55-005007

171,60 €

**Comfort Mischstation FBM-18-H-WMZ-C69-EGO**

**Beschreibung:**

wie Comfort Mischstation FBM-18-H-WMZ-C69 jedoch mit vormontierten und vorverdrahteten EGO Regelantrieben auf vormontierter Klemmleiste

**Hinweis:**

Für die Funktion des EGO ist ein Zweipunkt-Raumtemperaturregler erforderlich. Max. Vorlauftemperatur: 60 °C (in Stellung Automatik ist die Vorlauftemperaturbegrenzung aktiv)

**bestehend aus:**

Intelligenter - autonomer - elektrothermischer Regelantrieb 230 V NC, der in Kombination mit handelsüblichen Raumthermostaten den automatischen und bedarfsgerechten hydraulischen Abgleich der Heizkreise eines Heizkreisverteilers in Flächenheizungssystemen vornimmt. Temperaturfühler geeignet für Flächenheizungsrohre aus Kunststoff, Metall oder Kombination daraus, mit Außendurchmesser von 12 bis 20 mm.

strawalogiX RT-STA Klemmleiste 230 V, mit individueller Zuordnung der Regelantriebe zum Raumthermostat

mit vertikaler Anschlussgarnitur mit WMZ

55E003301MP

54,20 €



**Optionales Zubehör mit Mehrpreis**  
 siehe S. 1.18  
 (Achtung eventuelle Schrankgrößenänderung)

im Comfort UP-Schrank C69

Hkr.	Schrankbreite B in mm	Warengruppe 540	FBM-18-H-WMZ-C69-EGO mit Elektrozubehör	FBM-18-H-W1-WMZ-C69-EGO mit Elektrozubehör	FBM-18-H-W2-WMZ-C69-EGO mit Elektrozubehör
2	875	Artikelnummer	5402305402	5402306402	5402307402
		Listenpreis in €	1.750,50 €	1.871,10 €	1.942,50 €
3	875	Artikelnummer	5402305403	5402306403	5402307403
		Listenpreis in €	1.849,70 €	1.973,10 €	2.044,50 €
4	875	Artikelnummer	5402305404	5402306404	5402307404
		Listenpreis in €	1.948,90 €	2.074,90 €	2.146,40 €
5	875	Artikelnummer	5402305405	5402306405	5402307405
		Listenpreis in €	2.048,10 €	2.176,90 €	2.248,40 €
6	1025	Artikelnummer	5402305406	5402306406	5402307406
		Listenpreis in €	2.178,20 €	2.310,70 €	2.382,20 €
7	1025	Artikelnummer	5402305407	5402306407	5402307407
		Listenpreis in €	2.346,00 €	2.483,30 €	2.554,80 €
8	1025	Artikelnummer	5402305408	5402306408	5402307408
		Listenpreis in €	2.445,20 €	2.585,20 €	2.656,70 €
9	1175	Artikelnummer	5402305409	5402306409	5402307409
		Listenpreis in €	2.629,20 €	2.774,40 €	2.845,90 €
10	1175	Artikelnummer	5402305410	5402306410	5402307410
		Listenpreis in €	2.728,40 €	2.876,40 €	2.947,80 €
11	1175	Artikelnummer	5402305411	5402306411	5402307411
		Listenpreis in €	2.827,60 €	2.978,40 €	3.049,80 €
12	1475	Artikelnummer	5402305412	5402306412	5402307412
		Listenpreis in €	2.988,60 €	3.143,90 €	3.215,30 €

Zirkulationsventil Flamco NexusValve TW DN 15 50-60 °C



50-000213  
301,80 €

Strangreguliertventil Ballorex Vario DN 20



55-005181  
107,50 €

Differenzdruckregler Ballorex Delta DN 20



55-005184  
191,40 €

Autoflow®



55-005007  
171,60 €

direkt zum Datenblatt:



## 5.5 Comfort-Misch-Anschlussstationen inkl. EGO-System

### 5.5.2 Comfort-Mischstationen inkl. EGO-System im Aufputzschrank CA

#### Comfort Mischstation FBM-18-V-WMZ-CA

##### Beschreibung:

Mischstation für Flächenheizung mit 2-Wege-Mischventil und 3-Punkt-Stellmotor, für witterungsgeführte Vorlauftemperaturregelung.

Gewährleistet den vollautomatischen hydraulischen Abgleich der Station über das EGO-System. Das EGO-System besteht aus FBH-Anschlussverteiler e-class 18 (in Station montiert) und für jeden Heizkreis ein intelligenter autonomer elektrothermischer EGO-Regeltrieb (nicht im Lieferumfang). Im Aufputzschrank montierte Mischgruppe mit Umwälzpumpe, Edelstahlverteiler mit absperzbaren Durchflussanzeigern und Thermostatventileinsätzen mit EGO-Schnellverschluss. Vertikale Anschlussgarnitur, mit Wärmezählereinbaustrecken für Trinkwasser kalt oder kalt + warm, Platzhaltung für Klemmleiste und EGO-Regelantriebe

##### Auslegungsdaten:

ausreichend für ca. 200 m<sup>2</sup> beheizte Fläche, abhängig vom Wärmebedarf  
max. Volumenstrom: 2,14 m<sup>3</sup>/h  
max. Primär-Betriebstemperatur: 80 °C  
max. Sekundär-Betriebstemperatur: 50 °C  
max. Betriebsdruck: 4 bar

##### bestehend aus Mischgruppe:

2-Wege-Mischventil mit 3-Punkt-Stellmotor 230 V, Temperaturbegrenzer fix auf 60 °C, Beimischung aus Sekundärkreislauf über Regulierventil, Thermometer 0 - 60 °C  
Pumpe Grundfos UPM3 Auto 15-50 130 (alternativ: Pumpe Wilo Para 15-130/6-43/SC-12)  
Rückschlagventil im Sekundärkreis

##### Edelstahlverteiler e-class 18 (DN 32)

SFE-Ventil im VL- und RL-Balken, VL-Balken mit Durchflussanzeiger min/max, RL-Balken mit THV-Einsätzen VA mit EGO-Schnellverschluss

##### Anschlussgarnitur:

Wärmezählerdistanzrohr 3/4" Länge 110 mm  
1x 90° Winkelanschlussstück im RL  
Kugelhahn DN 20 mit Fühlereinbaustück  
D = 5-5,2 mm M10x1 im Vor- und Rücklauf  
zweiter Kugelhahn DN 20 im Rücklauf  
**Primäranschlüsse:** links, vertikal mit 3/4" IG  
**Sekundäranschlüsse:** vertikal mit 3/4" AG und Konus

##### Comfort-Aufputzverteilerschrank CA

höhenverstellbare Füße bis 130 mm  
kompletter Schrank mit Stecktür in weiß RAL 9016 und Drehriegel  
Tiefe: 125 mm, Höhe: 710 - 840 mm  
OK FFB: 700 mm

##### optional

Wärmezählereinbaustrecke W1 / W2 für Trinkwasser kalt oder kalt + warm  
je 2 x DVGW-Kugelhahn DN 20  
je 1 x Wärmezählerdistanzrohr 3/4" Länge 110 mm, mit EPP-Dämmung, Anschluss vertikal mit 3/4" IG

im Comfort AP-Schrank CA



Hkr.	Warengruppe 540	FBM-18-V-WMZ-CA ohne Elektrozubehör		FBM-18-V-W1-WMZ-CA ohne Elektrozubehör		FBM-18-V-W2-WMZ-CA ohne Elektrozubehör	
		Breite		Breite		Breite	
2	Artikelnummer	882	5403400402	882	5403401402	1032	5403402402
	Listenpreis in €		1.487,50 €		1.597,00 €		1.703,70 €
3	Artikelnummer	882	5403400403	882	5403401403	1032	5403402403
	Listenpreis in €		1.525,80 €		1.636,40 €		1.743,10 €
4	Artikelnummer	882	5403400404	1032	5403401404	1182	5403402404
	Listenpreis in €		1.564,20 €		1.713,60 €		1.811,70 €
5	Artikelnummer	882	5403400405	1032	5403401405	1182	5403402405
	Listenpreis in €		1.602,50 €		1.753,00 €		1.851,20 €
6	Artikelnummer	882	5403400406	1032	5403401406	1182	5403402406
	Listenpreis in €		1.641,00 €		1.792,30 €		1.890,60 €
7	Artikelnummer	1032	5403400407	1182	5403401407	1482	5403402407
	Listenpreis in €		1.784,70 €		1.931,60 €		2.059,40 €
8	Artikelnummer	1032	5403400408	1182	5403401408	1482	5403402408
	Listenpreis in €		1.823,00 €		1.971,10 €		2.098,80 €
9	Artikelnummer	1032	5403400409	1182	5403401409	1482	5403402409
	Listenpreis in €		1.861,40 €		2.010,50 €		2.138,30 €
10	Artikelnummer	1182	5403400410	1482	5403401410	1482	5403402410
	Listenpreis in €		1.928,00 €		2.108,70 €		2.177,70 €
11	Artikelnummer	1182	5403400411	1482	5403401411	1482	5403402411
	Listenpreis in €		1.966,40 €		2.148,10 €		2.217,20 €
12	Artikelnummer	1182	5403400412	1482	5403401412	1482	5403402412
	Listenpreis in €		2.004,80 €		2.187,60 €		2.256,50 €

direkt zum Datenblatt:



**Optionales Zubehör mit Mehrpreis**  
siehe S. 1.18  
(Achtung eventuelle Schrankgrößenänderung)

Zirkulationsventil  
Flamco NexusValve  
TW DN 15 50-60 °C



50-000213

**301,80 €**

Strangregulierventil  
Ballorex Vario DN 20



55-005181

**107,50 €**

Differenzdruckregler  
Ballorex Delta DN 20



55-005184

**191,40 €**

Autoflow®



55-005007

**171,60 €**

**Comfort Mischstation FBM-18-V-WMZ-CA-EGO**

**Beschreibung:**

wie Comfort Mischstation  
 FBM-18-V-WMZ-CA  
 jedoch mit vormontierten und vorverdrahteten EGO Regelantrieben auf vormontierter Klemmleiste

**Hinweis:**

Für die Funktion des EGO ist ein Zweipunkt-Raumtemperaturregler erforderlich.  
 Max. Vorlauftemperatur: 60 °C  
 (in Stellung Automatik ist die Vorlauftemperaturbegrenzung aktiv)

bestehend aus:  
 Intelligenter - autonomer - elektrothermischer Regelantrieb 230 V NC, der in Kombination mit handelsüblichen Raumthermostaten den automatischen und bedarfsgerechten hydraulischen Abgleich der Heizkreise eines Heizkreisverteilers in Flächenheizungssystemen vornimmt. Temperaturfühler geeignet für Flächenheizungsrohre aus Kunststoff, Metall oder Kombination daraus, mit Außendurchmesser von 12 bis 20 mm.

strawalogiX RT-STA Klemmleiste 230 V, mit individueller Zuordnung der Regelantriebe zum Raumthermostat

im Comfort AP-Schrank CA



Hkr.	Warengruppe 540	FBM-18-V-WMZ-CA-EGO mit Elektrozubehör		FBM-18-V-W1-WMZ-CA-EGO mit Elektrozubehör		FBM-18-V-W2-WMZ-CA-EGO mit Elektrozuehör	
		Breite		Breite		Breite	
2	Artikelnummer	882	5403405402	882	5403406402	1032	5403407402
	Listenpreis in €		1.792,80 €		1.910,80 €		2.017,60 €
3	Artikelnummer	882	5403405403	882	5403406403	1032	5403407403
	Listenpreis in €		1.892,00 €		2.012,80 €		2.119,50 €
4	Artikelnummer	882	5403405404	1032	5403406404	1182	5403407404
	Listenpreis in €		1.991,20 €		2.152,50 €		2.250,70 €
5	Artikelnummer	882	5403405405	1032	5403406405	1182	5403407405
	Listenpreis in €		2.090,40 €		2.254,50 €		2.352,70 €
6	Artikelnummer	882	5403405406	1032	5403406406	1182	5403407406
	Listenpreis in €		2.189,50 €		2.356,40 €		2.454,70 €
7	Artikelnummer	1032	5403405407	1182	5403406407	1482	5403407407
	Listenpreis in €		2.394,00 €		2.558,20 €		2.686,00 €
8	Artikelnummer	1032	5403405408	1182	5403406408	1482	5403407408
	Listenpreis in €		2.493,20 €		2.660,10 €		2.787,80 €
9	Artikelnummer	1032	5403405409	1182	5403406409	1482	5403407409
	Listenpreis in €		2.632,00 €		2.802,80 €		2.930,50 €
10	Artikelnummer	1182	5403405410	1482	5403406410	1482	5403407410
	Listenpreis in €		2.759,50 €		2.963,50 €		3.032,50 €
11	Artikelnummer	1182	5403405411	1482	5403406411	1482	5403407411
	Listenpreis in €		2.858,70 €		3.065,50 €		3.134,50 €
12	Artikelnummer	1182	5403405412	1482	5403406412	1482	5403407412
	Listenpreis in €		2.957,90 €		3.167,30 €		3.236,40 €
direkt zum Datenblatt:							

**Optionales Zubehör mit Mehrpreis**  
 siehe S. 1.18  
 (Achtung eventuelle Schrankgrößenänderung)

Zirkulationsventil  
 Flamco NexusValve  
 TW DN 15 50-60 °C

50-000213  
 301,80 €

Strangreguliertventil  
 Ballorex Vario DN  
 20

55-005181  
 107,50 €

Differenzdruckregler  
 Ballorex Delta DN 20

55-005184  
 191,40 €

Autoflow®

55-005007  
 171,60 €

### Comfort Kompakt-Mischstation FBM-18-HT1-H-C69

#### Beschreibung:

Kompakt-Mischstation für Flächenheizung mit 2-Wege-Mischventil und 3-Punkt-Stellmotor, für witterungsgeführte Vorlauf temperaturabgang für statische Heizflächen (z.B. Badheizkörper). Gewährleistet den vollautomatischen hydraulischen Abgleich der Station über das integrierte EGO-System. Im Unterputzschrank montierte Mischgruppe mit Umwälzpumpe, Edelstahlverteiler mit absperrbaren Durchflussanzeigern und Thermostatventileinsätzen mit EGO-Schnellverschluss. Horizontale Anschlussgarnitur, ohne Wärmezählerverrohrung, optional vormontierte und vorverdrahtete intelligente - autonome - elektrothermische EGO-Regelantriebe auf vormontierter Klemmleiste.

#### Auslegungsdaten:

ausreichend für ca. 200 m<sup>2</sup> beheizte Fläche, abhängig vom Wärmebedarf  
max. Volumenstrom: 2,14 m<sup>3</sup>/h, max. Primär-Betriebstemperatur: 80 °C  
max. Sekundär-Betriebstemperatur: 50 °C  
max. Betriebsdruck: 4 bar

#### bestehend aus:

HT1: ein Hochtemperaturabgang,

Anschluss 3/4" AG und Konus, RL mit Regulierventil, VL mit Handentlüfter

#### Mischgruppe:

2-Wege-Mischventil mit 3-Punkt-Stellmotor 230 V, Temperaturbegrenzer fix auf 60 °C, Beimischung aus Sekundärkreislauf über Regulierventil, Thermometer 0 - 60 °C  
Pumpe Grundfos UPM3 Auto 15-50 130 (alternativ: Pumpe Wilo Para 15-130/6-43/SC-12)  
Rückschlagventil im Sekundärkreis

**Edelstahlverteiler** e-class 18 (DN 32) SFE-Ventil im VL- und RL-Balken, VL-Balken mit Durchflussanzeiger min/max, RL-Balken mit THV-Einsätzen VA mit EGO-Schnellverschluss  
Anschlussgarnitur: 2x Kugelhahn DN 20.

#### Primäranschlüsse:

links, horizontal mit 3/4" IG

#### Sekundäranschlüsse:

vertikal mit 3/4" AG und Konus

**Comfort-Unterputzverteilerschrank C69**  
verzinkte Einbauzarge 110 mm, höhenverstellbare Füße bis 130 mm, Frontblende mit Stecktür in weiß RAL 9016, mit Stecklaschen

und Drehriegel, Tiefe: 110 - 150 mm, Höhe: 760 - 890 mm, Nischeneinbauhöhe von OK FFB: 720 mm, Nischeneinbaubreite Schrankbreite + 20 mm

#### optional EGO Regelantriebe 230 V:

Intelligent - autonomer - elektrothermischer Regelantrieb 230 V NC, der in Kombination mit handelsüblichen Raumthermostaten den automatischen und bedarfsgerechten hydraulischen Abgleich der Heizkreise eines Heizkreisverteilers in Flächenheizungssystemen vornimmt. Temperaturfühler geeignet für Flächenheizungsrohre aus Kunststoff, Metall oder Kombination daraus, mit Außendurchmesser von 12 bis 20 mm.

#### Hinweis:

Für die Funktion des EGO ist ein Zweipunkt-Raumtemperaturregler erforderlich.  
max. Vorlauf temperatur: 60 °C (in Stellung Automatik ist die Vorlauf temperaturbegrenzung aktiv)  
strawalogiX RT-STA Klemmleiste 230 V mit individueller Zuordnung der Regelantriebe zum Raumthermostat



**Optionales Zubehör mit Mehrpreis**  
siehe S. 1.18  
(Achtung eventuelle Schrankgrößenänderung)

#### 1 Hochtemperaturabgang

Hkr.	Warengruppe 541	Schrankbreite B in mm	FBM-18-HT1-H-C69 ohne Elektrozubehör	FBM-18-HT1-H-C69-EGO mit Elektrozubehör
2	Artikelnummer	725	5412100402	5412105402
	Listenpreis in €		1.419,00 €	1.724,40 €
3	Artikelnummer	725	5412100403	5412105403
	Listenpreis in €		1.457,40 €	1.823,60 €
4	Artikelnummer	725	5412100404	5412105404
	Listenpreis in €		1.495,80 €	1.922,80 €
5	Artikelnummer	875	5412100405	5412105405
	Listenpreis in €		1.559,30 €	2.047,10 €
6	Artikelnummer	875	5412100406	5412105406
	Listenpreis in €		1.597,60 €	2.146,30 €
7	Artikelnummer	875	5412100407	5412105407
	Listenpreis in €		1.704,70 €	2.314,10 €
8	Artikelnummer	875	5412100408	5412105408
	Listenpreis in €		1.743,00 €	2.413,30 €
9	Artikelnummer	1025	5412100409	5412105409
	Listenpreis in €		1.812,30 €	2.583,00 €
10	Artikelnummer	1025	5412100410	5412105410
	Listenpreis in €		1.850,70 €	2.682,20 €
11	Artikelnummer	1025	5412100411	5412105411
	Listenpreis in €		1.889,00 €	2.781,40 €
12	Artikelnummer	1175	5412100412	5412105412
	Listenpreis in €		1.972,70 €	2.925,80 €

direkt zum Datenblatt:



mit vertikaler Anschlussgarnitur

55E003300MP

54,20 €

Strangregulierventil Ballorex Vario DN 20



55-005181

107,50 €

Differenzdruckregler Ballorex Delta DN 20



55-005184

191,40 €

Autoflow®



55-005007

171,60 €

**Comfort Kompakt-Mischstation FBM-18-HT2-H-C69**

**Beschreibung:**

wie Comfort Kompakt-Mischstation FBM-18-HT1-H-C69 jedoch mit zwei Hochtemperaturabgängen für statische Heizflächen (z.B. Badheizkörper)



2 Hochtemperaturabgänge

Hkr.	Warengruppe 542	Schrankbreite B in mm	FBM-18-HT2-H-C69 ohne Elektrozubehör	FBM-18-HT2-H-C69-EGO mit Elektrozubehör
2	Artikelnummer	725	5422100402	5422105402
	Listenpreis in €		1.447,30 €	1.752,60 €
3	Artikelnummer	725	5422100403	5422105403
	Listenpreis in €		1.485,60 €	1.851,70 €
4	Artikelnummer	875	5422100404	5422105404
	Listenpreis in €		1.549,10 €	1.976,10 €
5	Artikelnummer	875	5422100405	5422105405
	Listenpreis in €		1.587,50 €	2.075,30 €
6	Artikelnummer	875	5422100406	5422105406
	Listenpreis in €		1.625,80 €	2.174,50 €
7	Artikelnummer	875	5422100407	5422105407
	Listenpreis in €		1.732,90 €	2.342,30 €
8	Artikelnummer	1025	5422100408	5422105408
	Listenpreis in €		1.802,10 €	2.472,40 €
9	Artikelnummer	1025	5422100409	5422105409
	Listenpreis in €		1.840,50 €	2.611,10 €
10	Artikelnummer	1025	5422100410	5422105410
	Listenpreis in €		1.878,80 €	2.710,30 €
11	Artikelnummer	1175	5422100411	5422105411
	Listenpreis in €		1.962,50 €	2.854,80 €
12	Artikelnummer	1175	5422100412	5422105412
	Listenpreis in €		2.000,80 €	2.953,90 €
direkt zum Datenblatt:				

**Optionales Zubehör mit Mehrpreis**  
siehe S. 1.18  
(Achtung eventuelle Schrankgrößenänderung)

mit vertikaler Anschlussgarnitur  
55E003300MP  
**54,20 €**

Strangregulierventil Ballorex Vario DN 20  
  
55-005181  
**107,50 €**

Differenzdruckregler Ballorex Delta DN 20  
  
55-005184  
**191,40 €**

Autoflow®  
  
55-005007  
**171,60 €**

## Comfort Kompakt-Mischstation FBM-18-HT1-H-WMZ-C69

**Beschreibung:**

Kompakt-Mischstation für Flächenheizung mit 2-Wege-Mischventil und 3-Punkt-Stellmotor, für witterungsgeführte Vorlauftemperaturregelung. Mit einem Hochtemperaturabgang für statische Heizflächen (z.B. Badheizkörper). Gewährleistet den vollautomatischen hydraulischen Abgleich der Station über das EGO-System. Das EGO-System besteht aus FBH-Anschlussverteiler e-class 18 (in Station montiert) und für jeden Heizkreis ein intelligenter autonomer elektrothermischer EGO-Regelantrieb (nicht im Lieferumfang). Im Unterputzschrank montierte Mischgruppe mit Umwälzpumpe, Edelstahlverteiler mit abschließbaren Durchflussanzeigern und Thermostatventileinsätzen mit EGO-Schnellverschluss. Vertikale Anschlussgarnitur, mit Wärmezählerverrohrung, optional Wasserzählereinstrecke für Trinkwasser kalt oder kalt + warm, Platzhaltung für Klemmleiste und EGO-Regelantriebe.

**Auslegungsdaten:**

ausreichend für ca. 200 m<sup>2</sup> beheizte Fläche, abhängig vom Wärmebedarf  
max. Volumenstrom: 2,14 m<sup>3</sup>/h  
max. Primär-Betriebstemp.: 80 °C  
max. Sek.-Betriebstemp.: 50 °C  
max. Betriebsdruck: 4 bar

**bestehend aus:**

HT1: ein Hochtemperaturabgang, Anschluss 3/4" AG und Konus, RL mit Regulierventil, VL mit Handentlüfter

**Mischgruppe:**

2-Wege-Mischventil mit 3-Punktstellmotor 230 V, Temperaturbegrenzer fix auf 60 °C, Beimischung aus Sekundärkreislauf über Regulierventil, Thermometer 0 - 60 °C, Pumpe Grundfos UPM3 Auto 15-50 130 (alternativ: Pumpe Wilo Para 15-130/6-43/SC-12), Rückschlagventil im Sekundärkreis

**Edelstahlverteiler** e-class 18 (DN 32) SFE-Ventil im VL- und RL-Balken, VL-Balken mit Durchflussanzeiger min/max, RL-Balken mit THV-Einsätzen VA mit EGO-Schnellverschluss

**Anschlussgarnitur:**

Wärmezählerdistanzrohr 3/4" Länge 110 mm Kugelhahn DN 20 mit Fühlereinbaustück D = 5-5,2 mm M10x1 im Vor- und Rücklauf zweiter Kugelhahn DN 20 im Rücklauf

**Primäranschlüsse:**

links, horizontal mit 3/4" IG

**Sekundäranschlüsse:**

vertikal mit 3/4" AG und Konus

**Comfort-Unterputzverteilerschrank C69**

verzinkte Einbauzarge 110 mm höhenverstellbare Füße bis 130 mm Frontblende mit Stecktür in weiß RAL 9016 mit Stecklaschen und Drehriegel Tiefe: 110 - 150 mm, Höhe: 760 - 890 mm Nischeneinbauhöhe von OK FFB: 720 mm Nischeneinbaubreite Schrankbreite + 20 mm

**optional**

Wasserzählereinstrecke W1 / W2 für Trinkwasser kalt oder kalt + warm je 2 x DVGW-Kugelhahn DN 20 je 1 x Wasserzählerdistanzrohr 3/4" Länge 110 mm, mit EPP-Dämmung, Anschluss horizontal mit 3/4" IG

mit vertikaler Anschlussgarnitur mit WMZ

55E003301MP

54,20 €

## 1 Hochtemperaturabgang

Hkr.	Warengruppe 541	Schrankbreite B in mm	FBM-18-HT1-H-WMZ-C69 ohne Elektrozubehör	FBM-18-HT1-H-W1-WMZ-C69 ohne Elektrozubehör	FBM-18-HT1-H-W2-WMZ-C69 ohne Elektrozubehör
2	Artikelnummer	875	5412300402	5412301402	5412302402
	Listenpreis in €		1.497,80 €	1.611,30 €	1.682,80 €
3	Artikelnummer	875	5412300403	5412301403	5412302403
	Listenpreis in €		1.536,20 €	1.650,70 €	1.722,20 €
4	Artikelnummer	875	5412300404	5412301404	5412302404
	Listenpreis in €		1.574,50 €	1.690,20 €	1.761,50 €
5	Artikelnummer	1025	5412300405	5412301405	5412302405
	Listenpreis in €		1.643,80 €	1.761,30 €	1.832,80 €
6	Artikelnummer	1025	5412300406	5412301406	5412302406
	Listenpreis in €		1.682,10 €	1.800,80 €	1.872,20 €
7	Artikelnummer	1025	5412300407	5412301407	5412302407
	Listenpreis in €		1.789,10 €	1.910,80 €	1.982,30 €
8	Artikelnummer	1175	5412300408	5412301408	5412302408
	Listenpreis in €		1.872,80 €	1.996,80 €	2.068,20 €
9	Artikelnummer	1175	5412300409	5412301409	5412302409
	Listenpreis in €		1.911,20 €	2.036,20 €	2.107,70 €
10	Artikelnummer	1175	5412300410	5412301410	5412302410
	Listenpreis in €		1.949,50 €	2.075,70 €	2.147,10 €
11	Artikelnummer	1475	5412300411	5412301411	5412302411
	Listenpreis in €		2.049,70 €	2.178,70 €	2.250,20 €
12	Artikelnummer	1475	5412300412	5412301412	5412302412
	Listenpreis in €		2.088,10 €	2.218,20 €	2.289,50 €

[direkt zum Datenblatt:](#)



**Optionales Zubehör mit Mehrpreis** siehe S. 1.18 (Achtung eventuelle Schrankgrößenänderung)

Zirkulationsventil Flamco NexusValve TW DN 15 50-60 °C



50-000213

301,80 €

Strangreguliertventil Ballorex Vario DN 20



55-005181

107,50 €

Differenzdruckregler Ballorex Delta DN 20



55-005184

191,40 €

Autoflow®



55-005007

171,60 €



**Comfort Kompakt-Mischstation FBM-18-HT2-H-WMZ-C69**

**Beschreibung:**

wie Comfort Kompakt-Mischstation  
FBM-18-HT1-H-WMZ-C69  
jedoch mit zwei Hochtemperaturabgängen  
für statische Heizflächen (z.B. Badheizkörper)

mit vertikaler  
Anschlussgarnitur  
mit WMZ  
55E003301MP  
54,20 €



**Optionales  
Zubehör mit  
Mehrpreis**  
siehe S. 1.18  
(Achtung  
eventuelle  
Schrankgrößen-  
änderung)

2 Hochtemperaturabgänge

Hkr.	Warengruppe 542	Schrank- breite B in mm	FBM-18-HT2-H-WMZ-C69 ohne Elektrozubehör	FBM-18-HT2-H-W1- WMZ-C69 ohne Elektrozubehör	FBM-18-HT2-H-W2- WMZ-C69 ohne Elektrozubehör
2	Artikelnummer	875	5422300402	5422301402	5422302402
	Listenpreis in €		1.525,90 €	1.640,20 €	1.711,70 €
3	Artikelnummer	875	5422300403	5422301403	5422302403
	Listenpreis in €		1.564,30 €	1.679,70 €	1.751,10 €
4	Artikelnummer	1025	5422300404	5422301404	5422302404
	Listenpreis in €		1.633,60 €	1.750,90 €	1.822,40 €
5	Artikelnummer	1025	5422300405	5422301405	5422302405
	Listenpreis in €		1.672,00 €	1.790,30 €	1.861,80 €
6	Artikelnummer	1025	5422300406	5422301406	5422302406
	Listenpreis in €		1.710,30 €	1.829,70 €	1.901,20 €
7	Artikelnummer	1175	5422300407	5422301407	5422302407
	Listenpreis in €		1.862,70 €	1.986,40 €	2.057,80 €
8	Artikelnummer	1175	5422300408	5422301408	5422302408
	Listenpreis in €		1.901,00 €	2.025,80 €	2.097,30 €
9	Artikelnummer	1175	5422300409	5422301409	5422302409
	Listenpreis in €		1.939,40 €	2.065,10 €	2.136,60 €
10	Artikelnummer	1475	5422300410	5422301410	5422302410
	Listenpreis in €		2.039,50 €	2.168,20 €	2.239,70 €
11	Artikelnummer	1475	5422300411	5422301411	5422302411
	Listenpreis in €		2.077,90 €	2.207,60 €	2.279,10 €
12	Artikelnummer	1475	5422300412	5422301412	5422302412
	Listenpreis in €		2.116,20 €	2.247,10 €	2.318,50 €
direkt zum Datenblatt:					

Zirkulationsventil  
Flamco NexusValve  
TW DN 15 50-60 °C



50-000213  
301,80 €

Strangregulierventil  
Ballorex Vario DN  
20



55-005181  
107,50 €

Differenzdruck-  
regler Ballorex  
Delta DN 20



55-005184  
191,40 €

Autoflow®



55-005007  
171,60 €

### Comfort Kompakt-Mischstation FBM-18-HT1-WMZ-C69-EGO

#### Beschreibung:

Kompakt-Mischstation für Flächenheizung mit 2-Wege-Mischventil und 3-Punkt-Stellmotor, für witterungsgeführte Vorlauftemperaturregelung. Mit einem Hochtemperaturabgang für statische Heizflächen (z.B. Badheizkörper). Gewährleistet den vollautomatischen hydraulischen Abgleich der Station über das EGO-System. Im Unterputzschrank montierte Mischgruppe mit Umwälzpumpe, Edelstahlverteiler mit absperzbaren Durchflussanzeigern und Thermostatventileinsätzen mit EGO-Schnellverschluss, horizontale Anschlussgarnitur, mit Wärmezählerverrohrung, vormontierte und vorverdrahtete intelligente autonome elektrothermische EGO-Regelantriebe auf vormontierter Klemmleiste, optional Wasserzählereinbaustrecken für Trinkwasser kalt oder kalt + warm

#### Auslegungsdaten:

ausreichend für ca. 200 m<sup>2</sup> beheizte Fläche, abhängig vom Wärmebedarf  
max. Volumenstrom: 2,14 m<sup>3</sup>/h

max. Primär-Betriebstemperatur: 80 °C  
max. Sekundär-Betriebstemperatur: 50 °C  
max. Betriebsdruck: 4 bar

#### bestehend aus:

HT1: ein Hochtemperaturabgang, Anschluss 3/4" AG und Konus, RL mit Regulierventil, VL mit Handentlüfter

#### Mischgruppe:

2-Wege-Mischventil mit 3-Punkt-Stellmotor 230 V, Temperaturbegrenzer fix auf 60 °C, Beimischung aus Sekundärkreislauf über Regulierventil, Thermometer 0 - 60 °C, Pumpe Grundfos UPM3 Auto 15-50 130 (alternativ: Pumpe Wilo Para 15-130/6-43/SC-12), Rückschlagventil im Sekundärkreis

#### Edelstahlverteiler e-class 18 (DN 32)

SFE-Ventil im VL- und RL-Balken, VL-Balken mit Durchflussanzeiger min/max, RL-Balken mit THV-Einsätzen VA mit EGO-Schnellverschluss

#### Anschlussgarnitur:

Wärmezählerdistanzrohr 3/4" Länge 110 mm  
Kugelhahn DN 20 mit Fühlereinbaustück

D = 5-5,2 mm M10x1 im Vor- und Rücklauf  
zweiter Kugelhahn DN 20 im Rücklauf

#### Primäranschlüsse:

links, horizontal mit 3/4" IG

#### Sekundäranschlüsse:

vertikal mit 3/4" AG und Konus

#### Comfort-Unterputzverteilerschrank C69

verzinkte Einbauzarge 110 mm  
höhenverstellbare Füße bis 130 mm  
Frontblende mit Stecktür in weiß RAL 9016 mit Stecklaschen und Drehriegel  
Tiefe: 110 - 150 mm, Höhe: 760 - 890 mm  
Nischeneinbauhöhe von OK FFB: 720 mm  
Nischeneinbaubreite Schrankbreite + 20 mm

#### optional



Wasserzählereinbaustrecke W1 / W2 für Trinkwasser kalt oder kalt + warm  
je 2 x DVGW-Kugelhahn DN 20  
je 1 x Wasserzählerdistanzrohr 3/4" Länge 110 mm, mit EPP-Dämmung,  
Anschluss horizontal mit 3/4" IG

mit vertikaler Anschlussgarnitur mit WMZ

55E003301MP

54,20 €

#### 1 Hochtemperaturabgang

Hkr.	Warengruppe 541	Schrankbreite B in mm	FBM-18-HT1-H-WMZ-C69-EGO mit Elektrozubehör	FBM-18-HT1-H-W1-WMZ-C69-EGO mit Elektrozubehör	FBM-18-HT1-H-W2-WMZ-C69-EGO mit Elektrozubehör
2	Artikelnummer	875	5412305402	5412306402	5412307402
	Listenpreis in €		1.803,20 €	1.925,10 €	1.996,60 €
3	Artikelnummer	875	5412305403	5412306403	5412307403
	Listenpreis in €		1.902,40 €	2.027,10 €	2.098,60 €
4	Artikelnummer	875	5412305404	5412306404	5412307404
	Listenpreis in €		2.001,50 €	2.129,10 €	2.200,60 €
5	Artikelnummer	1025	5412305405	5412306405	5412307405
	Listenpreis in €		2.131,50 €	2.262,80 €	2.334,30 €
6	Artikelnummer	1025	5412305406	5412306406	5412307406
	Listenpreis in €		2.230,70 €	2.364,80 €	2.436,30 €
7	Artikelnummer	1025	5412305407	5412306407	5412307407
	Listenpreis in €		2.398,60 €	2.537,40 €	2.608,80 €
8	Artikelnummer	1175	5412305408	5412306408	5412307408
	Listenpreis in €		2.543,10 €	2.685,90 €	2.757,40 €
9	Artikelnummer	1175	5412305409	5412306409	5412307409
	Listenpreis in €		2.681,80 €	2.828,50 €	2.899,90 €
10	Artikelnummer	1175	5412305410	5412306410	5412307410
	Listenpreis in €		2.781,00 €	2.930,50 €	3.001,90 €
11	Artikelnummer	1475	5412305411	5412306411	5412307411
	Listenpreis in €		2.942,10 €	3.096,00 €	3.167,50 €
12	Artikelnummer	1475	5412305412	5412306412	5412307412
	Listenpreis in €		3.041,30 €	3.197,90 €	3.269,40 €
direkt zum Datenblatt:					

**Optionales Zubehör mit Mehrpreis**  
siehe S. 1.18  
(Achtung eventuelle Schrankgrößenänderung)

Zirkulationsventil Flamco NexusValve TW DN 15 50-60 °C



50-000213

301,80 €

Strangregulierventil Ballorex Vario DN 20



55-005181

107,50 €

Differenzdruckregler Ballorex Delta DN 20



55-005184

191,40 €

Autoflow®



55-005007

171,60 €

**Comfort Kompakt-Mischstation FBM-18-HT2-WMZ-C69-EGO**

**Beschreibung:**

wie Comfort Kompakt-Mischstation  
FBM-18-HT1-H-WMZ-C69-EGO  
jedoch mit zwei Hochtemperaturabgängen  
für statische Heizflächen (z.B. Badheizkörper)

mit vertikaler  
Anschlussgarnitur  
mit WMZ  
55E003301MP  
54,20 €



**Optionales  
Zubehör mit  
Mehrpreis**  
siehe S. 1.18  
(Achtung  
eventuelle  
Schrankgrößen-  
änderung)

2 Hochtemperaturabgänge

Hkr.	Warengruppe 542	Schrank- breite B in mm	FBM-18-HT2-H-WMZ- C69-EGO mit Elektrozubehör	FBM-18-HT2-H-W1-WMZ- C69-EGO mit Elektrozubehör	FBM-18-HT2-H-W2-WMZ- C69-EGO mit Elektrozubehör
2	Artikelnummer	875	5422305402	5422306402	5422307402
	Listenpreis in €		1.831,30 €	1.954,20 €	2.025,50 €
3	Artikelnummer	875	5422305403	5422306403	5422307403
	Listenpreis in €		1.930,50 €	2.056,10 €	2.127,50 €
4	Artikelnummer	1025	5422305404	5422306404	5422307404
	Listenpreis in €		2.060,60 €	2.189,80 €	2.261,30 €
5	Artikelnummer	1025	5422305405	5422306405	5422307405
	Listenpreis in €		2.159,80 €	2.291,70 €	2.363,20 €
6	Artikelnummer	1025	5422305406	5422306406	5422307406
	Listenpreis in €		2.259,00 €	2.393,70 €	2.465,20 €
7	Artikelnummer	1175	5422305407	5422306407	5422307407
	Listenpreis in €		2.472,10 €	2.612,80 €	2.684,30 €
8	Artikelnummer	1175	5422305408	5422306408	5422307408
	Listenpreis in €		2.571,30 €	2.714,80 €	2.786,30 €
9	Artikelnummer	1175	5422305409	5422306409	5422307409
	Listenpreis in €		2.710,00 €	2.857,50 €	2.929,00 €
10	Artikelnummer	1475	5422305410	5422306410	5422307410
	Listenpreis in €		2.871,00 €	3.023,00 €	3.094,40 €
11	Artikelnummer	1475	5422305411	5422306411	5422307411
	Listenpreis in €		2.970,20 €	3.125,00 €	3.196,40 €
12	Artikelnummer	1475	5422305412	5422306412	5422307412
	Listenpreis in €		3.069,40 €	3.227,00 €	3.298,40 €
direkt zum Datenblatt:					

Zirkulationsventil  
Flamco NexusValve  
TW DN 15 50-60 °C



50-000213  
301,80 €

Strangreguliertventil  
Ballorex Vario DN  
20



55-005181  
107,50 €

Differenzdruck-  
regler Ballorex  
Delta DN 20



55-005184  
191,40 €

Autoflow ®



55-005007  
171,60 €

# HYDRAULISCHER ABGLEICH

= ERREICHEN DER OPTIMALEN SPREIZUNG ZWISCHEN VOR- UND RÜCKLAUF

Der EGO-Regelantrieb definiert die Heizkreis-Regulierung völlig neu. Mit der EGO-KI wird der hydraulische Abgleich zum Kinderspiel.

**Bequem,  
einfach und  
zuverlässig.**



## JETZT AUCH FÜR FLÄCHENKÜHLUNG

**SPAR-  
TIPP!**   
HYDRAULISCHER  
ABGLEICH



- ✓ **Hydraulischer Abgleich der neuesten Generation**  
Die EGO-KI erkennt Nutzerverhalten und Systemumgebung selbstständig und regelt permanent und bedarfsgerecht.
- ✓ **Vollautomatische Adaption in unbekanntem Heizkreisen**  
Nie wieder aufwendige Berechnungen bei der Sanierung bzw. bei nachträglichem hydraulischen Abgleich von Verteilersystemen.
- ✓ **Technisch perfekt**  
EGO übernimmt die Verantwortung für den korrekten hydraulischen Abgleich. Präziser, schneller und zuverlässiger als je zuvor.
- ✓ **Überlegene Energieeffizienz**  
In Pumpe, Antrieb und Gesamtsystem.
- ✓ **Geringster Druckverlust und extrem schmutzresistent**
- ✓ **Passend für Ventile aller namhaften Hersteller**
- ✓ **Förderfähigkeit durch BAFA**  
im Rahmen der „Bundesförderung für effiziente Gebäude (BEG)“ mit bis zu 45 % Zuschuss

**Comfort Mischstation FBM-S10-18-H-C69**

**Beschreibung:**

Mischstation für Flächenheizung mit Systemtrennung, für witterungsgeführte Vorlauftemperaturregelung. Gewährleistet den vollautomatischen hydraulischen Abgleich der Station über das integrierte EGO-System. Im Unterputzschrank montierte Mischgruppe mit Umwälzpumpe, Edelstahlverteiler mit absperrbaren Durchflussanzeigern und Thermostatventileinsätzen mit EGO-Schnellverschluss. Horizontale Anschlussgarnitur, ohne Wärmezählerverrohrung, optional vormontierte und vorverdrahtete intelligente - autonome - elektrothermische EGO-Regelantriebe auf vormontierter Klemmleiste.

**Auslegungsdaten:**

ausreichend für ca. 120 m<sup>2</sup> beheizte Fläche, abhängig vom Wärmebedarf  
 max. Volumenstrom: 2,14 m<sup>3</sup>/h  
 max. Wärmeleistung = 10 kW  
 max. Betriebsdruck primär = 10 bar  
 max. Betriebsdruck sekundär = 2,5 bar  
 max. Betriebstemperatur primär = 90 °C

max. Betriebstemperatur sekundär 50 °C  
 mindestens erforderlicher Differenzdruck primär = 200 mbar

**bestehend aus Systemtrennung:**

Primär- (Hochtemperaturkreis) und Sekundärkreis (Niedertemperaturkreis) der Flächenheizung sind voneinander durch kupfergelöteten Plattenwärmeübertrager getrennt, max. Wärmeleistung 10 kW, Manometer 0-4 bar im Vorlaufbalken des Sekundärkreises montiert, Sicherheitsventil DN 15 2,5 bar und Membranausdehnungsgefäß (MAG) über Panzerschlauch am Rücklaufbalken montiert, Position des MAG links neben dem Verteiler

**Mischgruppe:**

2-Wege-Mischventil mit 3-Punkt-Stellmotor 230 V, Temperaturbegrenzer fix auf 60 °C, Beimischung aus Sekundärkreislauf über Regulierventil, Thermometer 0 - 60 °C, Pumpe Grundfos UPM3 Auto 15-50 130 (alternativ: Pumpe Wilo Para 15-130/6-43/SC-12), Rückschlagventil im Sekundärkreis

**Edelstahlverteiler e-class 18 (DN 32)**

SFEE-Ventil im VL- und RL-Balken, VL-Balken

mit Durchflussanzeiger min/max, RL-Balken mit THV-Einsätzen VA mit EGO-Schnellverschluss

**Anschlussgarnitur:**

2x Kugelhahn DN 20

**Primäranschlüsse:**

rechts, horizontal mit 3/4" IG

**Sekundäranschlüsse:**

vertikal mit 3/4" AG und Konus

**Comfort-Unterputzverteilerschrank C69**

verzinkte Einbauzarge Tiefe 110 mm höhenverstellbare Füße bis 130 mm Frontblende mit Stecktür in weiß RAL 9016 mit Stecklaschen und Drehriegel Tiefe: 110 - 150 mm, Höhe: 760 - 890 mm Nischeneinbauhöhe von OK FFB: 720 mm Nischeneinbaubreite Schrankbreite + 20 mm  
**optional:**  
 EGO Regelantriebe 230 V mit strawalogIX RT-STA Klemmleiste 230 V (mit individueller Zuordnung der Regelantriebe zum Raumthermostat) - Beschreibung siehe Comfort Mischstation FBM-18-C-EGO



im Comfort UP-Schrank C69

Hkr.	Warengruppe 560	Schrankbreite B in mm	FBM-S10-18-H-C69 ohne Elektrozubehör	FBM-S10-18-H-C69-EGO mit Elektrozubehör
2	Artikelnummer	1025	5602100402	5602105402
	Listenpreis in €		1.917,70 €	2.223,00 €
3	Artikelnummer	1025	5602100403	5602105403
	Listenpreis in €		1.956,00 €	2.322,10 €
4	Artikelnummer	1025	5602100404	5602105404
	Listenpreis in €		1.994,40 €	2.421,30 €
5	Artikelnummer	1175	5602100405	5602105405
	Listenpreis in €		2.078,00 €	2.565,90 €
6	Artikelnummer	1175	5602100406	5602105406
	Listenpreis in €		2.116,40 €	2.665,00 €
7	Artikelnummer	1175	5602100407	5602105407
	Listenpreis in €		2.229,80 €	2.839,20 €
8	Artikelnummer	1475	5602100408	5602105408
	Listenpreis in €		2.330,00 €	3.000,30 €
9	Artikelnummer	1475	5602100409	5602105409
	Listenpreis in €		2.368,30 €	3.139,10 €
10	Artikelnummer	1475	5602100410	5602105410
	Listenpreis in €		2.406,80 €	3.238,10 €
11	Artikelnummer	1475	5602100411	5602105411
	Listenpreis in €		2.445,10 €	3.337,30 €
12	Artikelnummer	1475	5602100412	5602105412
	Listenpreis in €		2.483,40 €	3.436,50 €
<b>direkt zum Datenblatt:</b>				

**Optionales Zubehör mit Mehrpreis**  
 siehe S. 1.18  
 (Achtung eventuelle Schrankgrößenänderung)

Strangreguliertventil Ballorex Vario DN 20



55-005181  
 107,50 €

Differenzdruckregler Ballorex Delta DN 20



55-005184  
 191,40 €

Autoflow®



55-005007  
 171,60 €

### Comfort Mischstation FBM-S10-18-V-WMZ-C69

#### Beschreibung:

Mischstation für Flächenheizung mit Systemtrennung, für witterungsgeführte Vorlauf-temperaturregelung. Gewährleistet den vollautomatischen hydraulischen Abgleich der Station über das EGO-System. Das EGO-System besteht aus FBH-Anschlussverteiler e-class 18 (in Station montiert) und für jeden Heizkreis ein intelligenter autonomer elektrothermischer EGO-Regelantrieb (nicht im Lieferumfang). Platzhaltung für Klemmleiste und EGO-Regelantriebe. Im Unterputzschrank montierte Mischgruppe mit Umwälzpumpe. Edelstahlverteiler mit absperrbaren Durchflussanzeigern und Thermostatventileinsätzen mit EGO-Schnellverschluss, vertikale Anschlussgarnitur, mit Wärmezählerverrohrung optional Wasserzählereinbaustrecken für Trinkwasser kalt oder kalt + warm

#### Auslegungsdaten:

ausreichend für ca. 120 m<sup>2</sup> beheizte Fläche, abhängig vom Wärmebedarf  
 max. Volumenstrom: 2,14 m<sup>3</sup>/h  
 max. Wärmeleistung = 10 kW  
 max. Betriebsdruck primär = 10 bar  
 max. Betriebsdruck sekundär = 2,5 bar  
 max. Betriebstemperatur primär = 90 °C  
 max. Betriebstemperatur sekundär 50 °C

mindestens erforderlicher Differenzdruck primär = 200 mbar

#### bestehend aus Systemtrennung:

Primär- (Hochtemperaturkreis) und Sekundärkreis (Niedertemperaturkreis) der Flächenheizung sind voneinander durch kupfergelöteten Plattenwärmeübertrager getrennt, max. Wärmeleistung 10 kW, Manometer 0-4 bar im Vorlaufbalken des Sekundärkreises montiert, Sicherheitsventil DN 15 2,5 bar und Membranausdehnungsgefäß (MAG) über Panzerschlauch am Rücklaufbalken montiert, Position des MAG links neben dem Verteiler

#### Mischgruppe:

2-Wege-Mischventil mit 3-Punkt-Stellmotor 230 V, Temperaturbegrenzer fix auf 60 °C, Beimischung aus Sekundärkreislauf über Regulierventil, Thermometer 0 - 60 °C, Pumpe Grundfos UPM3 Auto 15-50 130 (alternativ Wilo Para 15-130/6-43/SC-12), Rückschlagventil im Sekundärkreis

#### Edelstahlverteiler e-class 18 (DN 32)

SFEE-Ventil im VL- und RL-Balken, VL-Balken mit Durchflussanzeiger min/max, RL-Balken mit THV-Einsätzen VA mit EGO-Schnellver-

schluss

#### Anschlussgarnitur:

Wärmezählerdistanzrohr 3/4" Länge 110 mm 2 x 90° Winkelanschlussstück im Rücklauf und Kugelhahn DN 20 mit Fühlereinbaustück D = 5-5,2 mm, M10x1 im Vor- und Rücklauf zweiter Kugelhahn DN 20 im Rücklauf

**Primäranschlüsse:** rechts, vertikal mit 3/4" IG

**Sekundäranschlüsse:** vertikal mit 3/4" AG und Konus

#### Comfort-Unterputzverteilerschrank C69

verzinkte Einbauzarge Tiefe 110 mm höhenverstellbare Füße bis 130 mm Frontblende mit Stecktür in weiß RAL 9016 mit Stecklaschen und Drehriegel  
 Tiefe: 110 - 150 mm, Höhe: 760 - 890 mm Nischeneinbauhöhe von OK FFB: 720 mm Nischeneinbaubreite Schrankbreite + 20 mm

#### optional:

Wasserzählereinbaustrecke W1 / W2 für Trinkwasser kalt oder kalt + warm je 2 x DVGW-Kugelhahn DN 20 je 1 x Wasserzählerdistanzrohr 3/4" Länge 110 mm, mit EPP-Dämmung, Anschluss horizontal mit 3/4" IG



#### imComfortUP-SchrankC69

Hkr.	Schrankbreite Binmm	Warengruppe 560	ComfortMischstation FBM-S10-18-V-WMZ-C69 ohneElektrozubehör	ComfortMischstation FBM-S10-18-V-W1-WMZ-C69 ohneElektrozubehör	ComfortMischstation FBM-S10-18-V-W2-WMZ-C69 ohneElektrozubehör
2	1175	Artikelnummer	5602400402	5602401402	5602402402
		Listenpreisin€	2.036,40 €	2.162,50 €	2.236,40 €
3	1175	Artikelnummer	5602400403	5602401403	5602402403
		Listenpreisin€	2.074,70 €	2.202,00 €	2.275,90 €
4	1175	Artikelnummer	5602400404	5602401404	5602402404
		Listenpreisin€	2.113,10 €	2.241,40 €	2.315,30 €
5	1175	Artikelnummer	5602400405	5602401405	5602402405
		Listenpreisin€	2.151,40 €	2.280,90 €	2.354,80 €
6	1475	Artikelnummer	5602400406	5602401406	5602402406
		Listenpreisin€	2.251,70 €	2.383,80 €	2.457,70 €
7	1475	Artikelnummer	5602400407	5602401407	5602402407
		Listenpreisin€	2.365,10 €	2.500,40 €	2.574,30 €
8	1775	Artikelnummer	5602400408	5602401408	5602402408
		Listenpreisin€	2.403,40 €	2.539,90 €	2.613,80 €
9	1475	Artikelnummer	5602400409	5602401409	5602402409
		Listenpreisin€	2.441,80 €	2.579,30 €	2.653,20 €
10	1475	Artikelnummer	5602400410	5602401410	5602402410
		Listenpreisin€	2.480,20 €	2.618,70 €	2.692,70 €
11	1475	Artikelnummer	5602400411	5602401411	5602402411
		Listenpreisin€	2.518,60 €	2.658,20 €	2.732,10 €

direkt zum Datenblatt:



**Optionales Zubehör mit Mehrpreis**  
 siehe S. 1.18  
 (Achtung eventuelle Schrankgrößenänderung)

Zirkulationsventil Flamco NexusValve TW DN 15 50-60 °C



50-000213

301,80 €

Strangregulierventil Ballorex Vario DN 20



55-005181

107,50 €

Differenzdruckregler Ballorex Delta DN 20



55-005184

191,40 €

Autoflow®



55-005007

171,60 €

**Comfort Mischstation FBM-S10-18-V-WMZ-C69**

**Beschreibung:**

wie Comfort Mischstation FBM-S10-18-V-WMZ-C69 jedoch mit vormontierten und vorverdrahteten EGO Regelantrieben auf vormontierter Klemmleiste

**Hinweis:**

Für die Funktion des EGO ist ein Zweipunkt-Raumtemperaturregler erforderlich. Max. Vorlauftemperatur: 60 °C (in Stellung Automatik ist die Vorlauftemperaturbegrenzung aktiv)

**bestehend aus:**

Intelligenter - autonomer - elektrothermischer Regelantrieb 230 V NC, der in Kombination mit handelsüblichen Raumthermostaten den automatischen und bedarfsgerechten hydraulischen Abgleich der Heizkreise eines Heizkreisverteilers in Flächenheizungssystemen vornimmt. Temperaturfühler geeignet für Flächenheizungsrohre aus Kunststoff, Metall oder Kombination daraus, mit Außendurchmesser von 12 bis 20 mm.

strawalogiX RT-STA Klemmleiste 230 V, mit individueller Zuordnung der Regelantriebe zum Raumthermostat



**imComfortUP-SchrankC69**

Hkr.	Schrankbreite Binmm	Warengruppe560	FBM-S10-18-V-WMZ-C69- EGO mitElektrozubehör	FBM-S10-18-V-W1-WMZ-C69- EGO mitElektrozubehör	FBM-S10-18-V-W2-WMZ-C69- EGO mitElektrozuehör
2	1175	Artikelnummer	5602405402	5602406402	5602407402
		Listenpreisin€	2.341,80 €	2.476,40 €	2.550,40 €
3	1175	Artikelnummer	5602405403	5602406403	5602407403
		Listenpreisin€	2.440,90 €	2.578,40 €	2.652,30 €
4	1175	Artikelnummer	5602405404	5602406404	5602407404
		Listenpreisin€	2.540,10 €	2.680,40 €	2.754,30 €
5	1175	Artikelnummer	5602405405	5602406405	5602407405
		Listenpreisin€	2.639,30 €	2.782,30 €	2.856,30 €
6	1475	Artikelnummer	5602405406	5602406406	5602407406
		Listenpreisin€	2.800,30 €	2.947,80 €	3.021,80 €
7	1475	Artikelnummer	5602405407	5602406407	5602407407
		Listenpreisin€	2.974,60 €	3.127,00 €	3.200,90 €
8	1775	Artikelnummer	5602405408	5602406408	5602407408
		Listenpreisin€	3.073,80 €	3.228,90 €	3.302,90 €
9	1475	Artikelnummer	5602405409	5602406409	5602407409
		Listenpreisin€	3.212,50 €	3.371,50 €	3.445,50 €
10	1475	Artikelnummer	5602405410	5602406410	5602407410
		Listenpreisin€	3.311,70 €	3.473,50 €	3.547,40 €
11	1475	Artikelnummer	5602405411	5602406411	5602407411
		Listenpreisin€	3.410,80 €	3.575,40 €	3.649,40 €

**direkt zum Datenblatt:**





**Optionales Zubehör mit Mehrpreis**  
siehe S. 1.18  
(Achtung eventuelle Schrankgrößenänderung)

Zirkulationsventil Flamco NexusValve TW DN 15 50-60 °C



50-000213  
301,80 €

Strangreguliertventil Ballorex Vario DN 20



55-005181  
107,50 €

Differenzdruckregler Ballorex Delta DN 20



55-005184  
191,40 €

Autoflow®



55-005007  
171,60 €

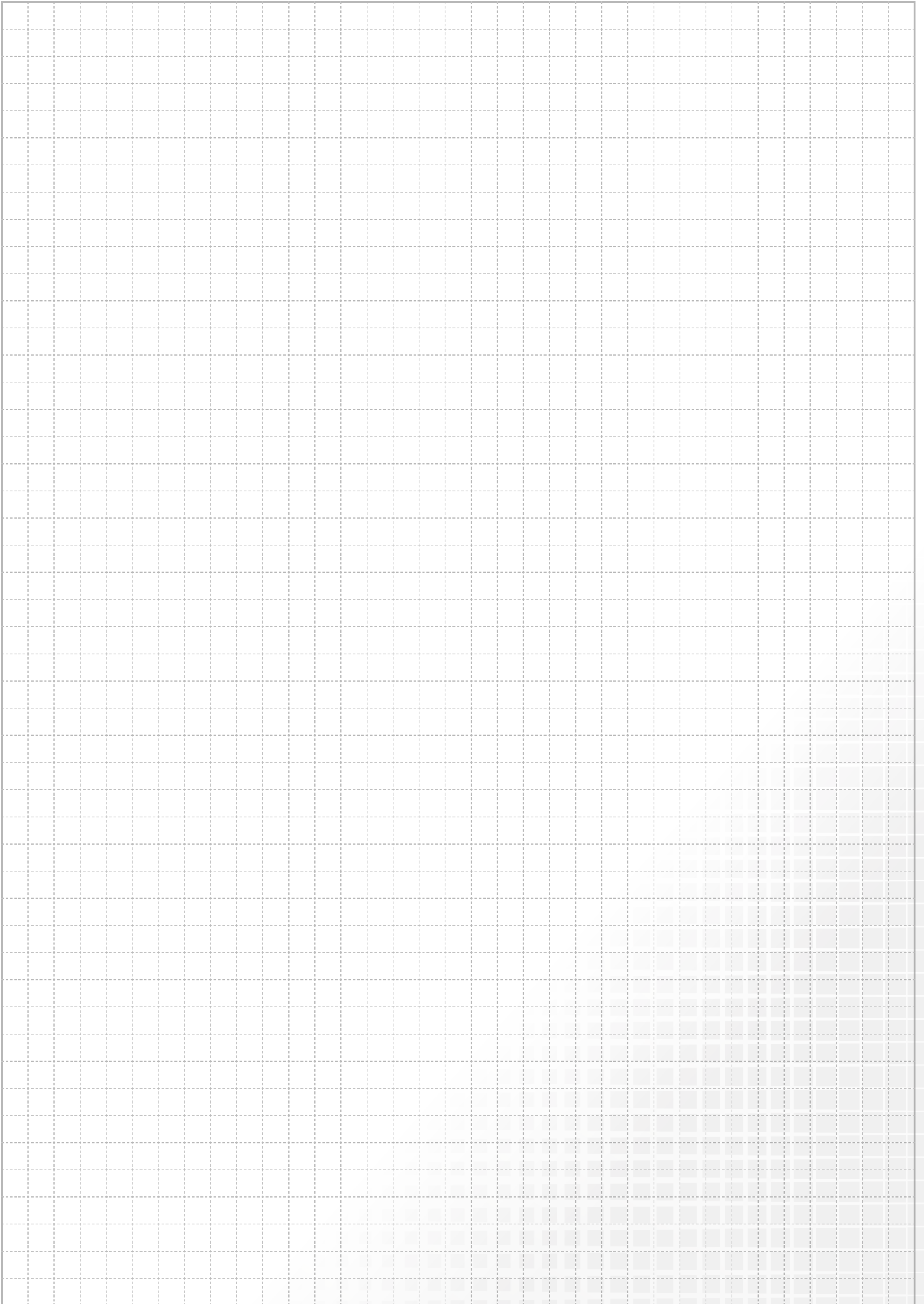



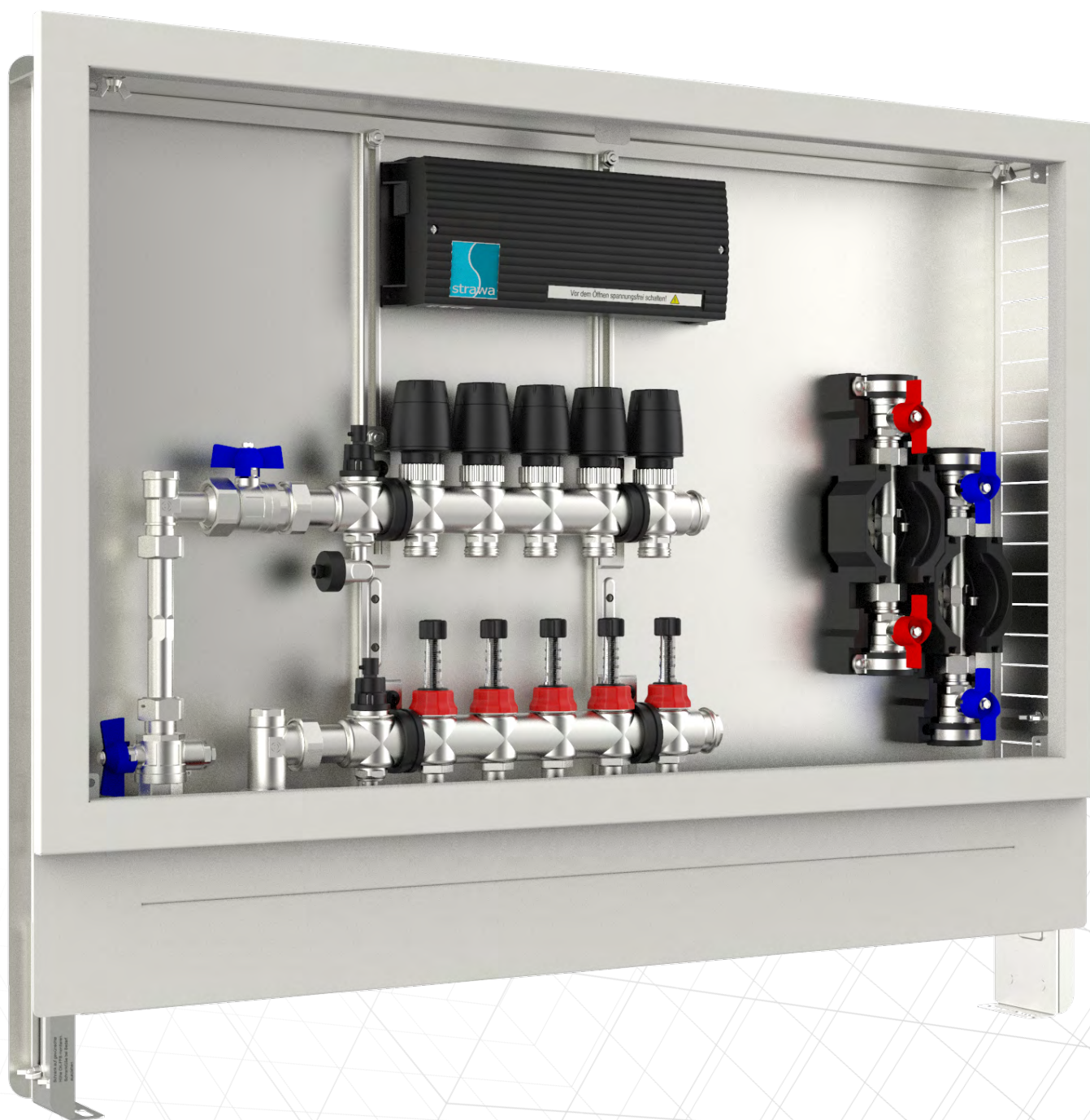

# STANDARD-ANSCHLUSS- STATIONEN FÜR FUSSBODENHEIZ- KREISE, HEIZKÖRPER UND WOHNUNGSANSCHLUSS

# 6.

## 6. 6.1 Standard-Anschlussstationen

### Inhaltsverzeichnis

#### 6.1.1

##### Anschlussstation H 63 im *Unterputzschrank 80*

Einbauhöhe von OK FFB 640 mm  
Einbautiefe 80-120 mm



#### 6.1.2

##### Anschlussstation H 63 im *Unterputzschrank 69*

Einbauhöhe von OK FFB 640 mm  
Einbautiefe 110-150 mm



#### 6.1.3

##### Anschlussstation H 63 im *Aufputzschrank A*

Einbauhöhe von OK FFB 610 mm  
Bautiefe 125 mm

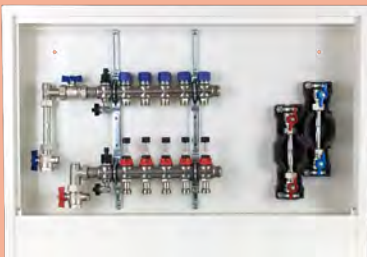

Primäranschluss	Wärme- zählereinbau- strecke	Wasser- zählereinbau- strecke	Klemmleiste + Stellantrieb + Verdrahtung	Seite
-----------------	------------------------------------	-------------------------------------	--	-------

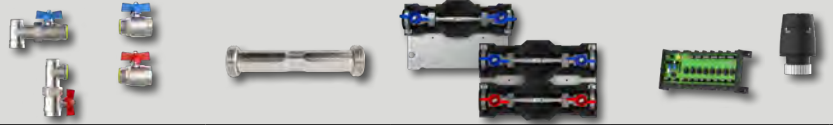

horizontal				6.5
horizontal			X	6.5
horizontal	X			6.7
horizontal	X	kalt		6.7
horizontal	X	kalt + warm		6.7
horizontal	X		X	6.7
horizontal	X	kalt	X	6.7
horizontal	X	kalt + warm	X	6.7
vertikal				6.6
vertikal			X	6.6
vertikal	X			6.9
vertikal	X	kalt		6.9
vertikal	X	kalt + warm		6.9
vertikal	X		X	6.9
vertikal	X	kalt	X	6.9
vertikal	X	kalt + warm	X	6.9

vertikal	X			6.8
vertikal	X	kalt		6.8
vertikal	X	kalt + warm		6.8
vertikal	X		X	6.8
vertikal	X	kalt	X	6.8
vertikal	X	kalt + warm	X	6.8

vertikal				6.10
vertikal			X	6.10
vertikal	X			6.11
vertikal	X	kalt		6.11
vertikal	X	kalt + warm		6.11
vertikal	X		X	6.11
vertikal	X	kalt	X	6.11
vertikal	X	kalt + warm	X	6.11

**6.1.1**  
Anschlussstation H 52  
im *Unterputzschrank 80*  
Einbauhöhe von OK FFB 640 mm  
Einbautiefe 80-120 mm



**6.1.2**  
Anschlussstation H 52  
im *Unterputzschrank 69*  
Einbauhöhe von OK FFB 640 mm  
Einbautiefe 110-150 mm



**6.1.3**  
Anschlussstation H 52  
im *Aufputzschrank A*  
Einbauhöhe von OK FFB 610 mm  
Bautiefe 125 mm



Primäranschluss	Wärme- zählereinbau- strecke	Wasser- zählereinbau- strecke	Klemmleiste + Stellantrieb + Verdrahtung	Seite
horizontal				6.12
horizontal			X	6.12
horizontal	X			6.12
horizontal	X	kalt		6.12
horizontal	X	kalt + warm		6.12
horizontal	X		X	6.12
horizontal	X	kalt	X	6.12
horizontal	X	kalt + warm	X	6.12
vertikal				6.13
vertikal			X	6.13
vertikal	X			6.13
vertikal	X	kalt		6.13
vertikal	X	kalt + warm		6.13
vertikal	X		X	6.13
vertikal	X	kalt	X	6.13
vertikal	X	kalt + warm	X	6.13
vertikal	X			6.13
vertikal	X	kalt		6.13
vertikal	X	kalt + warm		6.13
vertikal	X			6.13
vertikal	X	kalt		6.13
vertikal	X	kalt + warm		6.13
vertikal				6.14
vertikal			X	6.14
vertikal	X			6.14
vertikal	X	kalt		6.14
vertikal	X	kalt + warm		6.14
vertikal	X		X	6.14
vertikal	X	kalt	X	6.14
vertikal	X	kalt + warm	X	6.14

	Seite
<b>6.1. ANSCHLUSSTATION H 63 .....</b>	<b>6.5</b>
<b>6.2. ANSCHLUSSTATION H 52 .....</b>	<b>6.12</b>
<b>6.3. WOHNUNGSANSCHLUSSTATION FÜR 1 WOHNUNGSANSCHLUSS.....</b>	<b>6.15</b>
<b>6.4. WOHNUNGSANSCHLUSSTATION FÜR MEHRERE WOHNUNGSANSCHLÜSSE.....</b>	<b>6.19</b>
<b>6.5. STRANGENTLÜFTERSTATION .....</b>	<b>6.20</b>

# ANSCHLUSS- STATIONEN



**Anschlussstation H 63h****Beschreibung:**

Anschlussstation für Flächenheizung und -kühlung im Unterputzschrank montierter Edelstahlverteiler mit regulierbaren Durchflussanzeigern und Thermostatventileinsätzen (30x1,5) und horizontale Anschlussgarnitur ohne Wärmezählerverrohrung.

**Auslegungsdaten:**

max. Volumenstrom: 2,14 m<sup>3</sup>/h  
max. Betriebstemperatur: 70 °C  
max. Betriebsdruck: 4 bar

**bestehend aus:**

Edelstahlverteiler e-class 63 (DN 32)  
SFEE-Ventil im VL- und RL-Balken  
VL-Balken mit Regolux DFA 0-3 l/min  
RL-Balken mit THV-Einsätzen VA 30x1,5

**Anschlussgarnitur**

2 x Kugelhahn DN 20

**Primäranschlüsse:**

links, horizontal mit 3/4" IG

**Sekundäranschlüsse:**

vertikal mit 3/4" AG und Konus

**Unterputzverteilerschrank 80**

verzinkte Einbauzarge Tiefe 80 mm  
höhenverstellbare FüÙe bis 130 mm  
Frontblende mit Stecktür in Weiß RAL 9016 mit Stecklaschen und Drehriegel  
Tiefe: 80-120 mm  
Höhe: 710-840 mm  
Nischeneinbauhöhe von OK FFB: 640 mm  
Nischeneinbaubreite Schrankbreite + 20mm



Hkr.	Warengruppe 50	Breite	H 63h
2	Artikelnummer	330	50+066302
	Listenpreis in €		272,90 €
3	Artikelnummer	385	50+066303
	Listenpreis in €		317,20 €
4	Artikelnummer	435	50+066304
	Listenpreis in €		361,90 €
5	Artikelnummer	490	50+066305
	Listenpreis in €		417,90 €
6	Artikelnummer	575	50+066306
	Listenpreis in €		464,00 €
7	Artikelnummer	575	50+066307
	Listenpreis in €		501,60 €
8	Artikelnummer	725	50+066308
	Listenpreis in €		567,50 €
9	Artikelnummer	725	50+066309
	Listenpreis in €		605,10 €
10	Artikelnummer	725	50+066310
	Listenpreis in €		642,70 €
11	Artikelnummer	875	50+066311
	Listenpreis in €		702,20 €
12	Artikelnummer	875	50+066312
	Listenpreis in €		739,90 €

[direkt zum Datenblatt:](#)



strawalogiX RT-STA  
230 V und  
strawatherm 230 V  
+ Vorverdrahtung

50+000002X

226,70 €

50+000003X

246,40 €

50+000004X

266,10 €

50+000005X

285,90 €

50+000006X

305,60 €

50+000007X

325,30 €

50+000008X

345,00 €

50+000009X

405,40 €

50+000010X

425,00 €

50+000011X

444,80 €

50+000012X

464,50 €



**Optionales  
Zubehör mit  
Mehrpreis**  
siehe S. 1.18  
(Achtung  
eventuelle  
Schrankgrößen-  
änderung)

Strangreguliertventil  
Ballorex Vario DN  
20



55-005181

107,50 €

Differenzdruck-  
regler Ballorex  
Delta DN 20



55-005184

191,40 €

Autoflow ®



55-005007

171,60 €

## 6.1 Fußbodenheizkreis-Anschlussstationen

### Anschlussstation H 63

#### Beschreibung:

Anschlussstation für Flächenheizung und -kühlung im Unterputzschrank montierter Edelstahlverteiler mit regulierbaren Durchflussanzeigern und Thermostatventileinsätzen (30x1,5) und vertikale Anschlussgarnitur ohne Wärmezählerverrohrung.

#### Auslegungsdaten:

max. Volumenstrom: 2,14 m<sup>3</sup>/h  
max. Betriebstemperatur: 70 °C  
max. Betriebsdruck: 4 bar

#### bestehend aus:

Edelstahlverteiler e-class 63 (DN 32)  
SFEE-Ventil im VL- und RL-Balken  
VL-Balken mit Regolux DFA 0-3 l/min  
RL-Balken mit THV-Einsätzen VA 30x1,5

#### Anschlussgarnitur

2 x 90 Grad Anschlusswinkel und  
2 x Kugelhahn DN 20

#### Primäranschlüsse:

links, vertikal mit 3/4" IG

#### Sekundäranschlüsse:

vertikal mit 3/4" AG und Konus

#### Unterputzverteilerschrank 80

verzinkte Einbauzarge Tiefe 80 mm  
höhenverstellbare Füße bis 130 mm  
Frontblende mit Stecktür in Weiß RAL 9016  
mit Stecklaschen und Drehriegel  
Tiefe: 80-120 mm  
Höhe: 710-840 mm  
Nischeneinbauhöhe von OK FFB: 640 mm  
Nischeneinbaubreite Schrankbreite + 20mm



strawalogix RT-STA  
230 V und  
strawatherm 230 V +  
Vorverdrahtung

Hkr.	Warengruppe 50	Breite	H 63
2	Artikelnummer	435	50+006302
	Listenpreis in €		337,90 €
3	Artikelnummer	490	50+006303
	Listenpreis in €		395,50 €
4	Artikelnummer	490	50+006304
	Listenpreis in €		434,20 €
5	Artikelnummer	575	50+006305
	Listenpreis in €		481,60 €
6	Artikelnummer	725	50+006306
	Listenpreis in €		549,30 €
7	Artikelnummer	725	50+006307
	Listenpreis in €		588,10 €
8	Artikelnummer	725	50+006308
	Listenpreis in €		626,70 €
9	Artikelnummer	875	50+006309
	Listenpreis in €		688,00 €
10	Artikelnummer	875	50+006310
	Listenpreis in €		726,70 €
11	Artikelnummer	875	50+006311
	Listenpreis in €		765,40 €
12	Artikelnummer	1025	50+006312
	Listenpreis in €		836,00 €

[direkt zum Datenblatt:](#)



**Optionales  
Zubehör mit  
Mehrpreis**  
siehe S. 1.18  
(Achtung  
eventuelle  
Schrankgrößen-  
änderung)

Strangreguliertventil  
Ballorex Vario DN  
20



55-005181

107,50 €

Differenzdruck-  
regler Ballorex  
Delta DN 20



55-005184

191,40 €

Autoflow ®



55-005007

171,60 €

**Anschlussstation H 63h WMZ**

**Beschreibung:**

Anschlussstation für Flächenheizung und -kühlung im Unterputzschrank montierter Edelstahlverteiler mit regulierbaren Durchflussanzeigern und Thermostatventileinsätzen (30x1,5) und horizontale Anschlussgarnitur mit Wärmezählerverrohrung. Optional mit Wasserzählerverrohrung für Trinkwasser kalt bzw. warm + kalt.

**Auslegungsdaten:**

max. Volumenstrom: 2,14 m³/h  
max. Betriebstemperatur: 70 °C  
max. Betriebsdruck: 4 bar

**bestehend aus:**

Edelstahlverteiler e-class 63 (DN 32)  
SFEE-Ventil im VL- und RL-Balken  
VL-Balken mit Regolux DFA 0-3 l/min  
RL-Balken mit THV-Einsätzen VA 30x1,5

**Anschlussgarnitur**

Wärmezählerdistanzrohr 3/4" Länge 110 mm  
Kugelhahn DN 20 mit Fühlereinbaustück D=5-5,2mm M10x1 im Vor- und Rücklauf  
zweiter Kugelhahn DN 20 im Rücklauf

**Primäranschlüsse:**

links, horizontal mit 3/4" IG

**Sekundäranschlüsse:**

vertikal mit 3/4" AG und Konus

**Unterputzverteilerschrank 80:**

verzinkte Einbauzarge Tiefe 80 mm  
höhenverstellbare Füße bis 130 mm  
Frontblende mit Stecktür in Weiß RAL 9016 mit Stecklaschen und Drehriegel  
Tiefe: 80-120 mm  
Höhe: 710-840 mm  
Nischeneinbauhöhe von OK FFB: 640 mm

strawalogiX RT-STA  
230 V und  
strawatherm 230 V  
+ Vorverdrahtung  
siehe S. 6.6



Hkr.	Warengruppe 56	Breite	H 63h-WMZ	H 63h-W1-WMZ	H 63h-W2-WMZ
2	Artikelnummer	490	56+066302	56+136302	56+146302
	Listenpreis in €		340,80 €	425,00 €	494,50 €
3	Artikelnummer	575	56+066303	56+136303	56+146303
	Listenpreis in €		387,30 €	473,40 €	543,20 €
4	Artikelnummer	725	56+066304	56+136304	56+146304
	Listenpreis in €		453,80 €	542,40 €	612,50 €
5	Artikelnummer	725	56+066305	56+136305	56+146305
	Listenpreis in €		491,80 €	581,80 €	652,00 €
6	Artikelnummer	725	56+066306	56+136306	56+146306
	Listenpreis in €		529,80 €	621,30 €	691,40 €
7	Artikelnummer	875	56+066307	56+136307	56+146307
	Listenpreis in €		589,90 €	683,70 €	754,50 €
8	Artikelnummer	875	56+066308	56+136308	56+146308
	Listenpreis in €		627,80 €	723,00 €	793,90 €
9	Artikelnummer	875	56+066309	56+136309	56+146309
	Listenpreis in €		665,90 €	762,40 €	833,30 €
10	Artikelnummer	1025	56+066310	56+136310	56+146310
	Listenpreis in €		735,20 €	834,50 €	908,20 €
11	Artikelnummer	1025	56+066311	56+136311	56+146311
	Listenpreis in €		773,20 €	873,80 €	947,70 €
12	Artikelnummer	1025	56+066312	56+136312	56+146312
	Listenpreis in €		811,20 €	913,20 €	987,00 €
direkt zum Datenblatt:					

**Optionales Zubehör mit Mehrpreis**  
siehe S. 1.18  
(Achtung eventuelle Schrankgrößenänderung)

Zirkulationsventil  
Flamco NexusValve  
TW DN 15 50-60 °C



50-000213

301,80 €

Strangreguliertventil  
Ballorex Vario DN 20



55-005181

107,50 €

Differenzdruckregler  
Ballorex Delta DN 20



55-005184

191,40 €

Autoflow®



55-005007

171,60 €

## 6.1 Fußbodenheizkreis-Anschlussstationen

### Anschlussstation H 63 WMZ

#### Beschreibung:

Anschlussstation für Flächenheizung und -kühlung im Unterputzschrank montierter Edelstahlverteiler mit regulierbaren Durchflussanzeigern und Thermostatventileinsätzen (30x1,5) und vertikale Anschlussgarnitur mit Wärmezählerverrohrung. Optional mit Wasserzählerverrohrung für Trinkwasser kalt bzw. warm + kalt.

#### Auslegungsdaten:

max. Volumenstrom: 2,14 m<sup>3</sup>/h  
max. Betriebstemperatur: 70 °C  
max. Betriebsdruck: 4 bar

#### bestehend aus:

Edelstahlverteiler e-class 63 (DN 32)  
SFEE-Ventil im VL- und RL-Balken  
VL-Balken mit Regolux DFA 0-3 l/min  
RL-Balken mit THV-Einsätzen VA 30x1,5

#### Anschlussgarnitur

2x 90 Grad Anschlusswinkel, Wärmezählerdistanzrohr 3/4" Länge 110 mm  
Kugelhahn DN 20 mit Fühlereinbaustück D=5-5,2mm M10x1 im Vor- und Rücklauf  
zweiter Kugelhahn DN 20 im Rücklauf

#### Primäranschlüsse:

links, vertikal mit 3/4" IG

#### Sekundäranschlüsse:

vertikal mit 3/4" AG und Konus

#### Unterputzverteilerschrank 69:

verzinkte Einbauzarge Tiefe 110 mm  
höhenverstellbare FüÙe bis 130 mm  
Frontblende mit Stecktür in Weiß RAL 9016 mit Stecklaschen und Drehriegel  
Tiefe: 110-150 mm  
Höhe: 710-840 mm  
Nischeneinbauhöhe von OK FFB: 640 mm

**Optionales  
Zubehör mit  
Mehrpreis**  
siehe S. 1.18  
(Achtung  
eventuelle  
Schrankgrößen-  
änderung)



Hkr.	Warengruppe 56	Breite	H 63 WMZ-69	H 63-W1-WMZ-69	H 63-W2-WMZ-69	strawalogiX RT-STA 230 V und strawatherm 230 V + Vorverdrahtung
2	Artikelnummer	435	56+006302	56+116302	56+126302	50+000002X
	Listenpreis in €		372,60 €	451,00 €	532,30 €	226,70 €
3	Artikelnummer	490	56+006303	56+116303	56+126303	50+000003X
	Listenpreis in €		430,20 €	509,60 €	591,30 €	246,40 €
4	Artikelnummer	490	56+006304	56+116304	56+126304	50+000004X
	Listenpreis in €		468,90 €	549,00 €	630,70 €	266,10 €
5	Artikelnummer	575	56+006305	56+116305	56+126305	50+000005X
	Listenpreis in €		516,30 €	597,30 €	679,40 €	285,90 €
6	Artikelnummer	725	56+006306	56+116306	56+126306	50+000006X
	Listenpreis in €		584,10 €	666,40 €	748,80 €	305,60 €
7	Artikelnummer	725	56+006307	56+116307	56+126307	50+000007X
	Listenpreis in €		622,70 €	705,80 €	788,20 €	325,30 €
8	Artikelnummer	725	56+006308	56+116308	56+126308	50+000008X
	Listenpreis in €		661,50 €	745,30 €	827,60 €	345,00 €
9	Artikelnummer	875	56+006309	56+116309	56+126309	50+000009X
	Listenpreis in €		722,70 €	807,50 €	890,70 €	405,40 €
10	Artikelnummer	875	56+006310	56+116310	56+126310	50+000010X
	Listenpreis in €		761,40 €	847,00 €	930,20 €	425,00 €
11	Artikelnummer	875	56+006311	56+116311	56+126311	50+000011X
	Listenpreis in €		800,10 €	886,40 €	969,50 €	444,80 €
12	Artikelnummer	1025	56+006312	56+116312	56+126312	50+000012X
	Listenpreis in €		870,80 €	958,30 €	1.044,50 €	464,50 €
direkt zum Datenblatt:						



**Anschlussstation H 63 WMZ****Beschreibung:**

Anschlussstation für Flächenheizung und -kühlung im Unterputzschrank montierter Edelstahlverteiler mit regulierbaren Durchflussanzeigern und Thermostatventileinsätzen (30x1,5) und vertikale Anschlussgarnitur mit Wärmezählerverrohrung.  
Optional mit Wasserzählerverrohrung für Trinkwasser kalt bzw. warm + kalt.

**Auslegungsdaten:**

max. Volumenstrom: 2,14 m³/h  
max. Betriebstemperatur: 70 °C  
max. Betriebsdruck: 4 bar

**bestehend aus:**

Edelstahlverteiler e-class 63 (DN 32)  
SFEE-Ventil im VL- und RL-Balken  
VL-Balken mit Regolux DFA 0-3 l/min  
RL-Balken mit THV-Einsätzen VA 30x1,5

**Anschlussgarnitur**

2x 90 Grad Anschlusswinkel, Wärmezählerdistanzrohr 3/4" Länge 110 mm  
Kugelhahn DN 20 mit Fühlereinbaustück D=5-5,2mm M10x1 im Vor- und Rücklauf zweiter Kugelhahn DN 20 im Rücklauf

**Primäranschlüsse:**

links, vertikal mit 3/4" IG

**Sekundäranschlüsse:**

vertikal mit 3/4" AG und Konus

**Unterputzverteilerschrank 80:**

verzinkte Einbauzarge Tiefe 80 mm  
höhenverstellbare Füße bis 130 mm  
Frontblende mit Stecktür in Weiß RAL 9016 mit Stecklaschen und Drehriegel  
Tiefe: 80-120 mm  
Höhe: 710-840 mm  
Nischeneinbauhöhe von OK FFB: 640 mm

strawalogiX RT-STA  
230 V und  
strawatherm 230 V  
+ Vorverdrahtung  
siehe S. 6.8



Hkr.	Warengruppe 56	Breite	H 63 WMZ-80	H 63-W1-WMZ-80	H 63-W2-WMZ-80
2	Artikelnummer	435	56+806302	56+816302	56+826302
	Listenpreis in €		372,60 €	451,00 €	532,30 €
3	Artikelnummer	490	56+806303	56+816303	56+826303
	Listenpreis in €		430,20 €	509,60 €	591,30 €
4	Artikelnummer	490	56+806304	56+816304	56+826304
	Listenpreis in €		468,90 €	549,00 €	630,70 €
5	Artikelnummer	575	56+806305	56+816305	56+826305
	Listenpreis in €		516,30 €	597,30 €	679,40 €
6	Artikelnummer	725	56+806306	56+816306	56+826306
	Listenpreis in €		584,10 €	666,40 €	748,80 €
7	Artikelnummer	725	56+806307	56+816307	56+826307
	Listenpreis in €		622,70 €	705,80 €	788,20 €
8	Artikelnummer	725	56+806308	56+816308	56+826308
	Listenpreis in €		661,50 €	745,30 €	827,60 €
9	Artikelnummer	875	56+806309	56+816309	56+826309
	Listenpreis in €		722,70 €	807,50 €	890,70 €
10	Artikelnummer	875	56+806310	56+816310	56+826310
	Listenpreis in €		761,40 €	847,00 €	930,20 €
11	Artikelnummer	875	56+806311	56+816311	56+826311
	Listenpreis in €		800,10 €	886,40 €	969,50 €
12	Artikelnummer	1025	56+806312	56+816312	56+826312
	Listenpreis in €		870,80 €	958,30 €	1.044,50 €
direkt zum Datenblatt:					

**Optionales  
Zubehör mit  
Mehrpreis**  
siehe S. 1.18  
(Achtung  
eventuelle  
Schrankgrößen-  
änderung)

Zirkulationsventil  
Flamco NexusValve  
TW DN 15 50-60 °C



50-000213

301,80 €

Strangreguliertventil  
Ballorex Vario DN  
20



55-005181

107,50 €

Differenzdruck-  
regler Ballorex  
Delta DN 20



55-005184

191,40 €

Autoflow ®



55-005007

171,60 €

## 6.1 Fußbodenheizkreis-Anschlussstationen

### Anschlussstation H 63 AP

#### Beschreibung:

Anschlussstation für Flächenheizung und -kühlung im Aufputzschrank montierter Edelstahlverteiler mit regulierbaren Durchflussanzeigern und Thermostatventileinsätzen (30x1,5) und vertikale Anschlussgarnitur mit Wärmezählerverrohrung.

#### Auslegungsdaten:

max. Volumenstrom: 2,14 m³/h  
max. Betriebstemperatur: 70 °C  
max. Betriebsdruck: 4 bar

#### bestehend aus:

Edelstahlverteiler e-class 63 (DN 32)  
SFEE-Ventil im VL- und RL-Balken  
VL-Balken mit Regolux DFA 0-3 l/min  
RL-Balken mit THV-Einsätzen VA 30x1,5

#### Anschlussgarnitur

2x 90 Grad Anschlusswinkel und  
2x Kugelhahn DN 20

#### Primäranschlüsse:

links, vertikal mit 3/4" IG

#### Sekundäranschlüsse:

vertikal mit 3/4" AG und Konus

#### Aufputzverteilerschrank A

höhenverstellbare Füße bis 130 mm  
kompletter Schrank mit Stecktür in  
Weiß RAL 9016 und Drehriegel  
Tiefe: 125 mm  
Höhe: 620-750 mm  
OK FFB: 610 mm



Hkr.	Schrankbreite B in mm	Warengruppe 50	H 63 AP
2	392	Artikelnummer	50+506302
		Listenpreis in €	348,50 €
3	442	Artikelnummer	50+506303
		Listenpreis in €	394,60 €
4	496	Artikelnummer	50+506304
		Listenpreis in €	446,00 €
5	582	Artikelnummer	50+506305
		Listenpreis in €	498,80 €
6	582	Artikelnummer	50+506306
		Listenpreis in €	536,40 €
7	732	Artikelnummer	50+506307
		Listenpreis in €	593,50 €
8	732	Artikelnummer	50+506308
		Listenpreis in €	631,20 €
9	732	Artikelnummer	50+506309
		Listenpreis in €	668,70 €
10	882	Artikelnummer	50+506310
		Listenpreis in €	727,50 €
11	882	Artikelnummer	50+506311
		Listenpreis in €	765,20 €
12	882	Artikelnummer	50+506312
		Listenpreis in €	802,80 €

[direkt zum Datenblatt:](#)



strawalogiX RT-STA  
230 V und  
strawatherm 230 V  
+ Vorverdrahtung

50+000002X

226,70 €

50+000003X

246,40 €

50+000004X

266,10 €

50+000005X

285,90 €

50+000006X

305,60 €

50+000007X

325,30 €

50+000008X

345,00 €

50+000009X

405,40 €

50+000010X

425,00 €

50+000011X

444,80 €

50+000012X

464,50 €



**Optionales  
Zubehör mit  
Mehrpreis**  
siehe S. 1.18  
(Achtung  
eventuelle  
Schrankgrößen-  
änderung)

Strangreguliertventil  
Ballorex Vario DN  
20



55-005181

107,50 €

Differenzdruck-  
regler Ballorex  
Delta DN 20



55-005184

191,40 €

Autoflow ®



55-005007

171,60 €

**Anschlussstation H 63 AP****Beschreibung:**

Anschlussstation für Flächenheizung und -kühlung im Aufputzschrank montierter Edelstahlverteiler mit regulierbaren Durchflussanzeigern und Thermostatventileinsätzen (30x1,5) und vertikale Anschlussgarnitur ohne Wärmezählerverrohrung. Optional mit Wasserzählerverrohrung für Trinkwasser kalt bzw. warm + kalt.

**Auslegungsdaten:**

max. Volumenstrom: 2,14 m³/h  
max. Betriebstemperatur: 70 °C  
max. Betriebsdruck: 4 bar

**bestehend aus:**

Edelstahlverteiler e-class 63 (DN 32)  
SFEE-Ventil im VL- und RL-Balken  
VL-Balken mit Regolux DFA 0-3 l/min  
RL-Balken mit THV-Einsätzen VA 30x1,5

**Anschlussgarnitur**

Wärmezählerdistanzrohr 3/4" Länge 110 mm  
90 Grad Winkelanschlussstück und Kugelhahn DN 20 mit Fühlereinbaustück D=5-5,2mm M10x1 im Vor- und Rücklauf zweiter Kugelhahn DN 20 im Rücklauf

**Primäranschlüsse:**

links, vertikal mit 3/4" IG

**Sekundäranschlüsse:**

vertikal mit 3/4" AG und Konus

**Aufputzverteilerschrank A**

höhenverstellbare Füße bis 130 mm  
kompletter Schrank mit Stecktür in Weiß RAL 9016 und Drehriegel  
Tiefe: 125 mm  
Höhe: 620-750 mm  
OK FFB: 610 mm

strawalogiX RT-STA  
230 V und  
strawatherm 230 V  
+ Vorverdrahtung  
siehe S. 6.10



**Optionales  
Zubehör mit  
Mehrpreis**  
siehe S. 1.18  
(Achtung  
eventuelle  
Schrankgrößen-  
änderung)

Zirkulationsventil  
Flamco NexusValve  
TW DN 15 50-60 °C



50-000213

301,80 €

Strangregulierventil  
Ballorex Vario DN  
20



55-005181

107,50 €

Differenzdruck-  
regler Ballorex  
Delta DN 20



55-005184



191,40 €

Autoflow®



55-005007

171,60 €

Hkr.	Warengruppe 56	H 63 WMZ AP		H 63-W1-WMZ AP		H 63-W2-WMZ AP	
		Breite		Breite		Breite	
2	Artikelnummer	392	56+506302	469	56+616302	732	56+626302
	Listenpreis in €		384,80 €		487,90 €		594,30 €
3	Artikelnummer	442	56+506303	582	56+616303	732	56+626303
	Listenpreis in €		431,70 €		543,20 €		633,80 €
4	Artikelnummer	496	56+506304	732	56+616304	732	56+626304
	Listenpreis in €		484,10 €		602,90 €		673,20 €
5	Artikelnummer	582	56+506305	732	56+616305	882	56+626305
	Listenpreis in €		537,90 €		642,30 €		734,80 €
6	Artikelnummer	582	56+506306	732	56+616306	882	56+626306
	Listenpreis in €		576,30 €		681,80 €		774,30 €
7	Artikelnummer	732	56+506307	882	56+616307	882	56+626307
	Listenpreis in €		634,40 €		743,40 €		813,70 €
8	Artikelnummer	732	56+506308	882	56+616308	1032	56+626308
	Listenpreis in €		672,70 €		782,80 €		877,90 €
9	Artikelnummer	732	56+506309	882	56+616309	1032	56+626309
	Listenpreis in €		711,10 €		822,30 €		917,30 €
10	Artikelnummer	882	56+506310	1032	56+616310	1032	56+626310
	Listenpreis in €		771,00 €		886,40 €		956,80 €
11	Artikelnummer	882	56+506311	1032	56+616311	1182	56+626311
	Listenpreis in €		809,30 €		925,90 €		1.023,60 €
12	Artikelnummer	882	56+506312	1032	56+616312	1182	56+626312
	Listenpreis in €		871,80 €		965,30 €		1.062,90 €
<b>direkt zum Datenblatt:</b>							

## 6.2 Heizkörper-Anschlussstationen

### Anschlussstation H 52h

#### Beschreibung:

Anschlussstation für Heizkörperanbindungen im Unterputzschrank montierter Edelstahlverteiler, horizontale Anschlussgarnitur mit oder ohne Wärmezählerverrohrung, optional mit Wasserzählerverrohrung für Trinkwasser kalt bzw. warm + kalt.

#### Auslegungsdaten:

max. Betriebsdruck: 6 bar  
max. Betriebstemperatur: 80 °C (100 °C)  
max. Volumenstrom: 2,14 m³/h

#### bestehend aus:

##### Edelstahlverteiler:

e-class 52 mit Anschlussnippel im Vor- und Rücklauf, mit Entlüftungsventil ½" im Vor- und Rücklaufbalken und ½" SFE-Ventil im Rücklaufbalken, Stützenabstand 50 mm

#### Anschlussgarnitur:

##### bei H 52h:

2 x Kugelhahn DN 20

##### bei H 52h (W1/W2) WMZ:

Wärmezählerdistanzrohr ¾" Länge 110 mm  
Kugelhahn DN 20 mit Fühlereinbaustück  
D = 5-5,2 mm M10x1 im Vor- und Rücklauf  
zweiter Kugelhahn DN 20 im Rücklauf

#### Primärseite:

Anschluss horizontal mit Kugelhahn ¾" IG im Vor- und Rücklauf

#### Sekundärseite:

Anschluss vertikal mit ¾" AG mit Konus passend für Klemmverschraubungen im Vor- und Rücklauf

#### Verteilerschrank:

UP-Schrank 80 mit weißer (RAL 9016) Frontblende, auf Anfrage mit verzinkter Frontblende oder Kunststofffrontblende  
Tiefe: 80-120 mm  
Höhe: 710-840 mm  
Nischeneinbauhöhe von OK FFB: 640 mm



Hkr.	Warengruppe 50/56	H 52h		H 52h WMZ		H 52h W1-WMZ		H 52h W2-WMZ	
		Breite		Breite		Breite		Breite	
2	Artikelnummer	330	50+065202	435	56+065202	435	56+135202	435	56+145202
	Listenpreis in €		222,80 €		272,90 €		355,80 €		443,60 €
3	Artikelnummer	330	50+065203	490	56+065203	490	56+135203	490	56+145203
	Listenpreis in €		236,70 €		305,70 €		389,80 €		478,00 €
4	Artikelnummer	385	50+065204	575	56+065204	575	56+135204	575	56+145204
	Listenpreis in €		257,60 €		328,30 €		413,30 €		501,90 €
5	Artikelnummer	435	50+065205	725	56+065205	725	56+135205	725	56+145205
	Listenpreis in €		278,70 €		371,30 €		457,70 €		546,70 €
6	Artikelnummer	490	50+065206	725	56+065206	725	56+135206	725	56+145206
	Listenpreis in €		311,50 €		385,10 €		472,20 €		561,10 €
7	Artikelnummer	575	50+065207	725	56+065207	725	56+135207	725	56+145207
	Listenpreis in €		334,20 €		399,10 €		486,60 €		575,60 €
8	Artikelnummer	575	50+065208	875	56+065208	875	56+135208	875	56+145208
	Listenpreis in €		348,10 €		435,50 €		524,40 €		614,10 €
9	Artikelnummer	725	50+065209	875	56+065209	875	56+135209	875	56+145209
	Listenpreis in €		391,00 €		449,40 €		538,80 €		628,50 €
10	Artikelnummer	725	50+065210	875	56+065210	875	56+135210	875	56+145210
	Listenpreis in €		404,90 €		463,30 €		553,30 €		643,00 €
11	Artikelnummer	725	50+065211	1025	56+065211	1025	56+135211	1025	56+145211
	Listenpreis in €		418,80 €		509,20 €		600,80 €		693,50 €
12	Artikelnummer	875	50+065212	1025	56+065212	1025	56+135212	1025	56+145212
	Listenpreis in €		455,20 €		523,00 €		615,20 €		708,00 €
direkt zum Datenblatt:									

**Optionales  
Zubehör mit  
Mehrpreis**  
siehe S. 1.18  
(Achtung  
eventuelle  
Schrankgrößen-  
änderung)

Zirkulationsventil  
Flamco NexusValve  
TW DN 15 50-60 °C



50-000213

301,80 €

Strangreguliertventil  
Ballorex Vario DN  
20



55-005181

107,50 €

Differenzdruck-  
regler Ballorex  
Delta DN 20



55-005184

191,40 €

Autoflow®



55-005007

171,60 €

## Anschlussstation H 52

### Beschreibung:

Anschlussstation für Heizkörperanbindungen im Unterputzschrank montierter Edelstahlverteiler, vertikale Anschlussgarnitur mit oder ohne Wärmezählerverrohrung, optional mit Wasserzählerverrohrung für Trinkwasser kalt bzw. warm + kalt.

### Auslegungsdaten:

max. Betriebsdruck: 6 bar  
max. Betriebstemperatur: 80 °C (100 °C)  
max. Volumenstrom: 2,14 m³/h

### bestehend aus:

#### Edelstahlverteiler:

e-class 52 mit Anschlussnippel im Vor- und Rücklauf, mit Entlüftungsventil ½" im Vor- und Rücklaufbalken und ½" SFE-Ventil im Rücklaufbalken, Stutzenabstand 50 mm

### Anschlussgarnitur:

#### bei H 52:

2 x 90° Anschlusswinkel und  
2 x Kugelhahn DN 20

#### bei H 52 (W1/W2) WMZ:

2 x 90° Anschlusswinkel,  
Wärmezählerdistanzrohr  
3/4" Länge 110 mm  
Kugelhahn DN 20 mit Fühlereinbaustück  
D = 5-5,2 mm M10x1 im Vor- und Rücklauf  
zweiter Kugelhahn DN 20 im Rücklauf

### Primärseite:

Anschluss vertikal mit Kugelhahn ¾" IG im Vor- und Rücklauf

### Sekundärseite:

Anschluss vertikal mit ¾" AG mit Konus passend für Klemmverschraubungen im Vor- und Rücklauf

### Unterputzverteilerschrank 80 bzw. 69:

verzinkte Einbauzarge Tiefe 80 mm bzw. 110 mm  
höhenverstellbare Füße bis 130 mm  
Fronblende mit Stecktür in Weiß RAL 9016 mit Stecklaschen und Drehriegel  
Tiefe: 80-120 mm bzw. 110-150 mm  
Höhe: 710-840 mm  
Nischeneinbauhöhe von OK FFB: 640 mm

**Optionales Zubehör mit Mehrpreis**  
siehe S. 1.18  
**(Achtung eventuelle Schrankgrößenänderung)**



Hkr.	Schrankbreite B in mm	Warengruppe 56	H 52		H 52 WMZ		H 52 W1-WMZ		H 52 W2-WMZ	
			Einbautiefe in mm	Schrank 80	Schrank 69	Schrank 80	Schrank 69	Schrank 80	Schrank 69	Schrank 80
2	385	Artikelnummer	50+005202	56+005202	56+805202	56+115202	56+815202	56+125202	56+825202	
		Listenpreis in €	272,80 €	307,50 €	307,50 €	391,70 €	391,70 €	493,10 €	493,10 €	
3	435	Artikelnummer	50+005203	56+005203	56+805203	56+115203	56+815203	56+125203	56+825203	
		Listenpreis in €	294,00 €	328,60 €	328,60 €	413,60 €	413,60 €	517,80 €	517,80 €	
4	490	Artikelnummer	50+005204	56+005204	56+805204	56+115204	56+815204	56+125204	56+825204	
		Listenpreis in €	326,70 €	361,50 €	361,50 €	447,70 €	447,70 €	552,20 €	552,20 €	
5	490	Artikelnummer	50+005205	56+005205	56+805205	56+115205	56+815205	56+125205	56+825205	
		Listenpreis in €	340,60 €	375,40 €	375,40 €	462,00 €	462,00 €	566,60 €	566,60 €	
6	575	Artikelnummer	50+005206	56+005206	56+805206	56+115206	56+815206	56+125206	56+825206	
		Listenpreis in €	363,30 €	398,00 €	398,00 €	485,50 €	485,50 €	590,40 €	590,40 €	
7	725	Artikelnummer	50+005207	56+005207	56+805207	56+115207	56+815207	56+125207	56+825207	
		Listenpreis in €	406,20 €	441,00 €	441,00 €	530,10 €	530,10 €	635,30 €	635,30 €	
8	725	Artikelnummer	50+005208	56+005208	56+805208	56+115208	56+815208	56+125208	56+825208	
		Listenpreis in €	420,10 €	454,90 €	454,90 €	544,40 €	544,40 €	649,70 €	649,70 €	
9	725	Artikelnummer	50+005209	56+005209	56+805209	56+115209	56+815209	56+125209	56+825209	
		Listenpreis in €	434,10 €	468,80 €	468,80 €	558,90 €	558,90 €	664,20 €	664,20 €	
10	875	Artikelnummer	50+005210	56+005210	56+805210	56+115210	56+815210	56+125210	56+825210	
		Listenpreis in €	470,40 €	505,20 €	505,20 €	596,60 €	596,60 €	702,70 €	702,70 €	
11	875	Artikelnummer	50+005211	56+005211	56+805211	56+115211	56+815211	56+125211	56+825211	
		Listenpreis in €	484,40 €	519,00 €	519,00 €	611,10 €	611,10 €	717,10 €	717,10 €	
12	875	Artikelnummer	50+005212	56+005212	56+805212	56+115212	56+815212	56+125212	56+825212	
		Listenpreis in €	498,30 €	533,00 €	533,00 €	625,50 €	625,50 €	731,50 €	731,50 €	
direkt zum Datenblatt:										

## 6.2 Heizkörper-Anschlussstationen

### Anschlussstation 52 AP

#### Beschreibung:

Anschlussstation für Heizkörperanbindungen im Aufputzschrank montierter Edelstahlverteiler, vertikale Anschlussgarnitur mit oder ohne Wärmezählerverrohrung, optional mit Wasserzählerverrohrung für Trinkwasser kalt bzw. warm und kalt.

#### Auslegungsdaten:

max. Betriebsdruck: 6 bar  
max. Betriebstemperatur: 80 °C (100 °C)  
max. Volumenstrom: 2,14 m³/h

#### bestehend aus:

##### Edelstahlverteiler:

e-class 52 mit Anschlussnippel im Vor- und Rücklauf, mit Entlüftungsventil ½" im Vor- und Rücklaufbalken und ½" SFE-Ventil im Rücklaufbalken, Stützenabstand 50 mm

#### Anschlussgarnitur:

##### bei H 52 AP:

2 x 90° Anschlusswinkel und  
2 x Kugelhahn DN 20

##### bei H 52 (W1/W2) WMZ AP:

2 x 90° Anschlusswinkel,

#### Wärmezählerdistanzrohr

3/4" Länge 110 mm

Kugelhahn DN 20 mit Fühlereinbaustück

D = 5-5,2 mm M10x1 im Vor- und Rücklauf  
zweiter Kugelhahn DN 20 im Rücklauf

#### Primärseite:

Anschluss vertikal mit Kugelhahn ¾" IG im Vor- und Rücklauf

#### Sekundärseite:

Anschluss vertikal mit ¾" AG mit Konus passend für Klemmverschraubungen im Vor- und Rücklauf

#### Verteilerschrank:

AP-Schrank A komplett weiß (RAL 9016), auf Anfrage komplett in verzinkt oder Kunststoff-frontblende

Bautiefe Schrank: 125 mm

Höhe: 620-750 mm

Nischeneinbauhöhe von OK FFB: 610 mm



Hkr.	Warengruppe 50/56	H 52 AP		H 52 AP WMZ		H 52 AP W1-WMZ		H 52 AP W2-WMZ	
		Breite		Breite		Breite		Breite	
2	Artikelnummer	337	50+505202	337	56+505202	442	56+615202	582	56+625202
	Listenpreis in €		283,30 €		324,10 €		449,10 €		534,60 €
3	Artikelnummer	392	50+505203	392	56+505203	496	56+615203	732	56+625203
	Listenpreis in €		308,40 €		349,30 €		484,30 €		569,60 €
4	Artikelnummer	442	50+505204	442	56+505204	582	56+615204	732	56+625204
	Listenpreis in €		331,10 €		371,80 €		498,60 €		584,10 €
5	Artikelnummer	496	50+505205	496	56+505205	732	56+615205	732	56+625205
	Listenpreis in €		359,20 €		399,90 €		513,10 €		598,50 €
6	Artikelnummer	582	50+505206	582	56+505206	732	56+615206	882	56+625206
	Listenpreis in €		388,70 €		429,40 €		550,10 €		635,60 €
7	Artikelnummer	582	50+505207	582	56+505207	732	56+615207	882	56+625207
	Listenpreis in €		402,60 €		443,30 €		564,60 €		649,90 €
8	Artikelnummer	732	50+505208	732	56+505208	882	56+615208	882	56+625208
	Listenpreis in €		436,40 €		477,30 €		578,90 €		664,40 €
9	Artikelnummer	732	50+505209	732	56+505209	882	56+615209	1032	56+625209
	Listenpreis in €		450,40 €		491,20 €		618,60 €		704,00 €
10	Artikelnummer	882	50+505210	882	56+505210	882	56+615210	1032	56+625210
	Listenpreis in €		486,10 €		526,80 €		633,00 €		718,50 €
11	Artikelnummer	882	50+505211	882	56+505211	1032	56+615211	1032	56+625211
	Listenpreis in €		499,90 €		540,80 €		647,50 €		732,90 €
12	Artikelnummer	882	50+505212	882	56+505212	1032	56+615212	1032	56+625212
	Listenpreis in €		513,90 €		554,70 €		689,70 €		775,20 €
direkt zum Datenblatt:									

**Optionales Zubehör mit Mehrpreis**  
siehe S. 1.18  
(Achtung eventuelle Schrankgrößenänderung)

Zirkulationsventil  
Flamco NexusValve  
TW DN 15 50-60 °C



50-000213

301,80 €

Strangreguliertventil  
Ballorex Vario DN  
20



55-005181

107,50 €

Differenzdruck-  
regler Ballorex  
Delta DN 20



55-005184

191,40 €

Autoflow®



55-005007

171,60 €

**AS 11h**

**Beschreibung:**

Absperrvorrichtung 3/4", Verrohrung mit 90°-Winkelanschlussstück aus Edelstahl und Entlüftungsventil 1/2" im Vor- und Rücklauf, wahlweise mit universellen Wasserzählereinbaustrecken (W1 oder W2) bestehend aus Wasserzähler-Distanzrohr 3/4" AG Länge 110 mm und je zwei DVGW-Kugelhähnen 3/4" inklusive EPP-Wärmedämmung nach GEG, anschlussfertig vormontiert im strawa Unterputzschrank bzw. Aufputzschrank, Frontblende in Weiß RAL 9016, auf Anfrage mit verzinkter Frontblende oder Kunststofffront  
**max. Betriebsdruck:** 6 bar (Heizung), 10 bar (Trinkwasser)  
**max. Betriebstemperatur:** 90 °C

**Primärseite:** Anschluss horizontal mit Kugelhahn 3/4" IG im Vor- und Rücklauf  
**Sekundärseite:** Anschluss vertikal 3/4" AG mit Konus, passend für Klemmverschraubungen im Vor- und Rücklauf  
**Wasserzählereinbaustrecken:**  
 W1= Wasserzählereinbaustrecke KW mit DVGW-Kugelhahn 3/4" und EPP-Wärmedämmung, W2 = Wasserzählereinbaustrecken KW + WW mit DVGW-Kugelhahn 3/4" und EPP-Wärmedämmung  
**Schrank:**  
 UP-Wandschrank 84/85, Einbautiefe 90-120 mm  
 UP-Standschrank 80, Einbautiefe 90-120 mm  
 AP-Schrank , Bautiefe 125 mm



Abb. AS 11h W2 ST

Warengruppe 50	Unterputz- Wandschrank Einbautiefe 80 - 120 mm			Unterputz- Standschrank Einbautiefe 80 - 120 mm			Aufputz-Schrank Einbautiefe 125 mm		
	AS 11h	AS 11h W1	AS 11h W2	AS 11h ST	AS 11h W1 ST	AS 11h W2 ST	AS 11h AP	AS 11h W1 AP	AS 11h W2 AP
Schrank BxH in mm	330 x 376	330 x 525	330 x 525	330 x 710	330 x 710	330 x 710	337 x 620	496 x 620	496 x 620
Artikel-Nr. RAL 9016	50+151100	50+151101	50+151102	50+151110	50+151111	50+151112	50+651110	50+651111	50+651112
Preis in €	205,90 €	280,60 €	355,40 €	218,20 €	292,90 €	367,80 €	239,00 €	343,30 €	418,10 €
<a href="#">direkt zum Datenblatt:</a>									

**AS 12h-WMZ**

**Beschreibung:**

Wie strawa AS 11h, jedoch Wärmezählerverrohrung bestehend aus 3/4" Kugelhahn mit Fühleranschluss für direkteintauchende Fühler (Ø 5 - 5,2 mm, M10x1 IG) im Vor- und Rücklauf, zusätzlicher 3/4" Kugelhahn im Rücklauf, WMZ-Distanzrohr mit 3/4" AG fld., Länge 110 mm, Fühlereinbaustück austauschbar (Fühlereinbaustück Ø 6 mm M12x1 AG, Art.-Nr.: 55-330024), mit Entlüftungsventil 1/2" im Vorlauf  
**Primärseite:** Anschluss horizontal mit Kugelhahn 3/4" IG im Vor- und Rücklauf

**Sekundärseite:** Anschluss horizontal mit 3/4" IG im Vor- und Rücklauf  
**Wasserzählereinbaustrecken:**  
 W1= Wasserzählereinbaustrecke KW mit DVGW-Kugelhahn und EPP-Wärmedämmung  
 W2= Wasserzählereinbaustrecken KW + WW mit DVGW-Kugelhahn und EPP-Wärmedämmung  
**Schrank:**  
 UP-Wandschrank 84/85, Einbautiefe 90-120 mm  
 UP-Standschrank 80, Einbautiefe 90-120 mm



Abb. AS 12h-W2-WMZ-ST

Warengruppe 56	Unterputz- Wandschrank Einbautiefe 90 - 120 mm			Unterputz- Standschrank Einbautiefe 90 - 120 mm		
	AS 12h- WMZ	AS 12h - W1- WMZ	AS 12h - W2- WMZ	AS 12h- WMZ ST	AS12h-W1-WMZ ST	AS 12h-W2- WMZ ST
Schrank BxH in mm	330 x 376	330 x 525	330 x 525	330 x 710	330 x 710	330 x 710
Artikel-Nr. RAL 9016	56+151200	56+151201	56+151202	56+151210	56+151211	56+151212
Preis in €	207,20 €	282,00 €	356,80 €	222,60 €	297,30 €	372,10 €
<a href="#">direkt zum Datenblatt:</a>						

## 6.3 Wohnungs-Anschlussstationen für 1 Wohnungsanschluss

### AS 13h-WMZ

#### Beschreibung:

Wärmezählerverrohrung bestehend aus ¾" Kugelhahn mit Fühleranschluss für direkteintauchende Fühler (Ø 5 - 5,2 mm, M10x1 IG) und 90°-Winkelanschlussstück mit Entlüftungsventil ½" im Vor- und Rücklauf, zusätzlicher ¾" Kugelhahn und WMZ-Distanzrohr ¾" AG fld., Länge 110 mm im Rücklauf, Fühlereinbaustück austauschbar (Fühlereinbaustück Ø 6 mm M12x1 AG, Art.-Nr.: 55-330024), wahlweise mit universellen Wasserzählereinbaustrecken (W1 oder W2) mit Wasserzähler-Distanzrohr ¾" AG Länge 110 mm und je zwei DVGW-Kugelhähnen ¾", inklusive EPP-Wärmedämmung nach GEG, anschlussfertig vormontiert im strawa Unterputzschrank, Frontblende in Weiß RAL 9016, auf Anfrage

mit verzinkter Frontblende oder Kunststofffront

#### max. Betriebsdruck:

6 bar (Heizung), 10 bar (Trinkwasser)

#### max. Betriebstemperatur: 90 °C

#### Primärseite:

Anschluss horizontal mit Kugelhahn ¾" IG im Vor- und Rücklauf

#### Sekundärseite:

Anschluss vertikal mit ¾" AG mit Konus, passend für Klemmverschraubungen im Vor- und Rücklauf

#### Wasserzählereinbaustrecken:

W1= Wasserzählereinbaustrecke KW mit EPP-Wärmedämmung

W2= Wasserzählereinbaustrecken KW + WW mit EPP-Wärmedämmung

#### Schrank:

UP-Wandschrank 84/85, Einbautiefe 90-120 mm

UP-Standschrank 80, Einbautiefe 90-120 mm



Abb. AS 13h-W2-WMZ ST

Warengruppe 56	Unterputz- Wandschrank Einbautiefe 90 - 120 mm			Unterputz- Standschrank Einbautiefe 90 - 120 mm		
	AS 13h- WMZ	AS 13h- W1-WMZ	AS 13h- W2-WMZ	AS 13h- WMZ ST	AS 13h-W1-WMZ ST	AS 13h-W2- WMZ ST
W1 / W2						
Typ	AS 13h- WMZ	AS 13h- W1-WMZ	AS 13h- W2-WMZ	AS 13h- WMZ ST	AS 13h-W1-WMZ ST	AS 13h-W2- WMZ ST
Schrank BxH in mm	330 x 376	330 x 525	330 x 525	330 x 710	330 x 710	330 x 710
Artikel-Nr. RAL 9016	56+151300	56+151301	56+151302	56+151310	56+151311	56+151312
Preis in €	254,50 €	329,20 €	404,10 €	269,90 €	344,50 €	419,40 €
direkt zum Datenblatt:						

### AS 14-WMZ

#### Beschreibung:

Wie AS 13h-WMZ, jedoch zusätzlich mit zwei 90°-Winkelanschlussstücken im Vor- und Rücklauf

#### Primärseite:

Anschluss vertikal ¾" IG im Vor- und Rücklauf im Vor- und Rücklauf

#### Sekundärseite:

Anschluss vertikal mit ¾" AG mit Konus, passend für Klemmverschraubungen im Vor- und Rücklauf

#### Wasserzählereinbaustrecken:

W1= Wasserzählereinbaustrecke KW mit DVGW-Kugelhahn und EPP-Wärmedämmung

W2= Wasserzählereinbaustrecken KW + WW mit DVGW-Kugelhahn und EPP-Wärmedämmung

#### Schrank:

UP-Wandschrank 84/85, Einbautiefe 90-120 mm

UP-Standschrank 80, Einbautiefe 90-120 mm

AP-Schrank , Bautiefe 125 mm



Abb. AS 14 W2-WMZ ST

Warengruppe 56	Unterputz- Wandschrank Einbautiefe 80 - 120 mm			Unterputz- Standschrank Einbautiefe 80 - 120 mm			Aufputz-Schrank Einbautiefe 125 mm		
	AS 14- WMZ	AS 14- W1-WMZ	AS 14- W2-WMZ	AS 14- WMZ ST	AS 14- W1- WMZ ST	AS 14- W2- WMZ ST	AS 14- WMZ AP	AS 14- W1- WMZ AP	AS 14- W2- WMZ AP
W1 / W2									
Typ	AS 14- WMZ	AS 14- W1-WMZ	AS 14- W2-WMZ	AS 14- WMZ ST	AS 14- W1- WMZ ST	AS 14- W2- WMZ ST	AS 14- WMZ AP	AS 14- W1- WMZ AP	AS 14- W2- WMZ AP
Schrank BxH in mm	385 x 376	385 x 525	385 x 525	385 x 710	385 x 710	385 x 710	392 x 620	496 x 620	496 x 620
Artikel-Nr. RAL 9016	56+151400	56+151401	56+151402	56+151410	56+151411	56+151412	56+651410	56+651411	56+651412
Preis in €	311,00 €	385,70 €	460,50 €	326,30 €	401,00 €	475,90 €	350,50 €	444,60 €	519,30 €
direkt zum Datenblatt:									



### AS 15h-WMZ (mit Regulierventil)

**Beschreibung:**

Wie AS 13h-WMZ, jedoch: mit Regulierventil (Kvs=2,97 m³/h) und ½" SFE-Ventil im Rücklauf

**Primärseite:**

Anschluss horizontal mit Kugelhahn ¾" IG im Vor- und Rücklauf

**Sekundärseite:**

Anschluss vertikal mit ¾" AG mit Konus passend für Klemmverschraubungen im Vor- und Rücklauf

**Wasserstrecken:**

W1= 1 Wasserzählereinbaustrecke KW mit DVGW-Kugelhähnen ¾" und EPP-Wärmedämmung

W2= 2 Wasserzählereinbaustrecken KW + WW mit DVGW-Kugelhähnen ¾" und EPP-Wärmedämmung

**Schrank:**

im UP-Wandschrank 84/85 bzw. UP-Standschrank 80, Einbautiefe 90-120 mm



mit integriertem Regulierventil für hydraulischen Abgleich

Abb. AS 15h-W2-WMZ ST

Warengruppe 56	Unterputz- Wandschrank Einbautiefe 90 - 120 mm			Unterputz- Standschrank Einbautiefe 90 - 120 mm		
	AS 15h- WMZ	AS 15h-W1- WMZ	AS 15h-W2- WMZ	AS 15h- WMZ ST	AS 15h-W1- WMZ ST	AS 15h-W2- WMZ ST
W1 / W2						
Typ	AS 15h- WMZ	AS 15h-W1- WMZ	AS 15h-W2- WMZ	AS 15h- WMZ ST	AS 15h-W1- WMZ ST	AS 15h-W2- WMZ ST
Schrank BxH in mm	330 x 376	330 x 525	330 x 525	330 x 710	330 x 710	330 x 710
Artikel-Nr. RAL 9016	56+151500	56+151501	56+151502	56+151510	56+151511	56+151512
Preis in €	281,60 €	351,60 €	426,40 €	292,10 €	366,90 €	441,70 €
direkt zum Datenblatt:						

### AS 16-WMZ (mit Regulierventil)

**Beschreibung:**

Wie AS 14h-WMZ, jedoch: zusätzlich mit Regulierventil (Kvs=2,97 m³/h) und ½" SFE-Ventil im Rücklauf

**Primärseite:**

Anschluss vertikal ¾" IG im Vor- und Rücklauf im Vor- und Rücklauf

**Sekundärseite:**

Anschluss vertikal mit ¾" AG mit Konus, passend für Klemmverschraubungen im Vor- und Rücklauf

**Wasserstrecken:**

W1= 1 Wasserzählereinbaustrecke KW mit DVGW-Kugelhähnen ¾" und EPP-Wärmedämmung

W2= 2 Wasserzählereinbaustrecken KW + WW mit DVGW-Kugelhähnen ¾" und EPP-Wärmedämmung

**Schrank:**

im UP-Wandschrank 84/85 bzw. UP-Standschrank 80, Einbautiefe 90-120 mm  
im AP-Schrank, Bautiefe 125 mm



mit integriertem Regulierventil für hydraulischen Abgleich

Abb. AS 16-W2-WMZ ST

Warengruppe 56	Unterputz- Wandschrank Einbautiefe 80 - 120 mm			Unterputz- Standschrank Einbautiefe 80 - 120 mm			Aufputz-Schrank Einbautiefe 125 mm		
	AS 16- WMZ	AS 16- W1-WMZ	AS 16- W2-WMZ	AS 16- WMZ ST	AS 16-W1- WMZ ST	AS 16-W2- WMZ ST	AS 16- WMZ AP	AS 16-W1- WMZ AP	AS 16-W2- WMZ AP
W1 / W2									
Typ	AS 16- WMZ	AS 16- W1-WMZ	AS 16- W2-WMZ	AS 16- WMZ ST	AS 16-W1- WMZ ST	AS 16-W2- WMZ ST	AS 16- WMZ AP	AS 16-W1- WMZ AP	AS 16-W2- WMZ AP
Schrank BxH in mm	385 x 376	385 x 525	385 x 525	385 x 710	385 x 710	385 x 710	392 x 620	496 x 620	496 x 620
Artikel-Nr. RAL 9016	56+151600	56+151601	56+151602	56+151610	56+151611	56+151612	56+651610	56+651611	56+651612
Preis in €	332,50 €	407,20 €	482,00 €	347,80 €	422,50 €	497,40 €	372,30 €	466,30 €	541,20 €
direkt zum Datenblatt:									

## 6.3 Wohnungs-Anschlussstationen für 1 Wohnungsanschluss

### AS 11h mini

#### Beschreibung:

Absperrvorrichtung  $\frac{3}{4}$ " und Verrohrung aus Edelstahlspezialprofil im Vor- und Rücklauf, Entlüftungsventil  $\frac{1}{2}$ " im Vorlauf und Spül-, Füll-, Entleerventil  $\frac{1}{2}$ " im Rücklauf, anschlussfertig vormontiert im strawa Unterputzwandschrank BxHxT: 220 x 220 x 90 mm, mit beschichteter Abdeckblende in Weiß RAL 9016 bzw. Kunststoffabdeckung Limodor (LIM),

max. Betriebsdruck: 6 bar

max. Betriebstemperatur: 90 °C

#### Primärseite:

Anschluss horizontal mit Kugelhahn  $\frac{3}{4}$ " IG im Vor- und Rücklauf

#### Sekundärseite:

Anschluss vertikal  $\frac{3}{4}$ " AG mit Konus, passend für Klemmverschraubungen im Vor- und Rücklauf



Abb. AS 11h mini LIM

Typ	AS 11h mini	AS 11h mini LIM
Artikel Nr.	50-151120	50-151130
Preis in €	162,20 €	168,40 €
direkt zum Datenblatt:		

Warengruppe 50

### Zubehör:

#### Fühlereinbaustück

Ø 6 mm M12 x 1 AG

#### Beschreibung:

Fühlereinbaustück für direkteintauchende Fühler, geeignet für Fühler des Fabrikates Allmess Integral MK



Artikel Nr. $\frac{1}{2}$ "	55-330022	Artikel Nr. $\frac{3}{8}$ "	55-330024
Preis in €	9,20 €	Preis in €	9,20 €
direkt zum Datenblatt:		direkt zum Datenblatt:	

Warengruppe 55

**WA 2-5-WMZ**

**Beschreibung:**

Komplette Wärmezählerverrohrung für 2-5 Wohnungen

**Verteiler:** strawa e-class mit Wärmezähleranschlussverrohrung 3/4" bestehend aus 3/4" Kugelhahn mit Fühleranschluss für direkteintauchende Fühler (Ø 5 - 5,2 mm, M10x1 IG) im Rücklauf und Fühlereinbaustück für direkteintauchende Fühler (Ø 5 - 5,2 mm, M10x1 IG) im Vorlauf, WMZ-Distanzrohr mit 3/4" AG fld., Länge 110 mm, Fühlereinbaustück austauschbar (Fühlereinbaustück Ø 6 mm M12x1 AG, Art.-Nr.: 55-330024), mit Entlüftungsventil 1/2" im Vor- und Rücklaufbalken und 1/2" SFE-Ventil im Rücklaufbalken, ab 2 Heizkreise pro Wohnung mit zusätzlichem Verteilerbalken, Stützenabstand 50 mm

**Anschlussgarnitur:** e-class AG 1" mit 1" Kugelhahn im Vor- und Rücklauf

**Verteilerschrank:** UP-Schrank 69 mit weißer (RAL 9016) Frontblende, auf Anfrage mit verzinkter Frontblende oder Kunststofftür

**max. Betriebsdruck:** 6 bar

**max. Betriebstemperatur:** 80 °C (100 °C)

**max. Volumenstrom:** 2,14 m³/h

**Primärseite:** Anschluss horizontal mit Kugelhahn 1" IG im Vor- und Rücklauf

**Sekundärseite:** Anschluss vertikal mit 3/4" AG mit Konus passend für Klemmverschraubungen im Vor- und Rücklauf

**Einbautiefe Schrank:** 110-150 mm



Abb. WA2/1- WMZ

Anzahl der Wohnungsabgänge/ Heizkreise	2/1	2/2	3/1	3/2	4/1	4/2	5/1	5/2
Schrank B x H mm	435 x 710	435 x 710	575 x 710	575 x 710	875 x 710	875 x 710	1025 x 710	1025 x 710
Art.-Nr. RAL 9016	56+032100	56+032200	56+033100	56+033200	56+034100	56+034200	56+035100	56+035200
Preis in €	410,40 €	548,80 €	537,60 €	722,70 €	646,20 €	932,80 €	760,30 €	1.120,60 €
<b>direkt zum Datenblatt:</b>								

Warengruppe 50

Weitere Heizkreise bzw. verzinkte Frontblende auf Anfrage.

**WA 2-4/W 4-8-WMZ**

**Beschreibung:**

Komplette Wärmezählerverrohrung für 2-4 Wohnungen

Siehe strawa WA 2-5-WMZ, jedoch zusätzlich

**Sanitärverteilerbalken:**

strawa e-class 22 VA

(Edelstahl 1.4401) mit universellen

Wasserzählereinbaustrecken 3/4" Länge 110 mm mit DVGW-Kugelhähnen für Kalt- und Warmwasser

**Primärseite:**

DVGW-Kugelhahn 1" IG für Kalt- und Warmwasser

**Verteilerschrank:**

Comfort UP-Schrank C69 mit weißer

(RAL 9016) Frontblende,

verzinkte Einbauzarge 110-150 mm



Abb. WA2/W4 - WMZ

Anzahl der Wohnungsabgänge/ Heizkreise	2/4	3/6	4/8
Schrank B x H mm	725 x 760	1025 x 760	1475 x 760
Art.-Nr. RAL 9016	56+040204	56+040306	56+040408
Preis in €	847,20 €	1.126,90 €	1.518,50 €
<b>direkt zum Datenblatt:</b>			

Warengruppe 50

Weitere Heizkreise bzw. verzinkte Frontblende auf Anfrage.

## 6.5 Strangentlüfterstation

### Strangentlüfterstation ohne Abdeckung

#### Beschreibung:

Zum automatischen Entlüften von geschlossenen Heizungsanlagen nach DIN EN 12828, Entlüftungsstrang ist absperrbar durch zusätzliche Kugelhähne.

#### bestehend aus:

Automatische Schnellentlüfter mit Montageventil und Kugelhahn für Vor- und Rücklaufstrang, Einbautarge aus verzinktem Blech in weiß RAL 9016, Einbautiefe 90 mm,

vorgestanzte Löcher für Anschlussleitungen, Einschub verschiedener Abdeckungen, siehe unten

#### Technische Daten:

max. Betriebsdruck: 6 bar  
max. Betriebstemperatur: 80 °C

#### Anschlüsse:

Eingang: 3/4" IG



Artikel Nr.	50-300000
Preis in €	149,50 €
<a href="#">direkt zum Datenblatt:</a>	

Warengruppe 50

### Abdeckungen für Strangentlüfterstation



Typ	Abdeckblech weiß RAL 9016	Edelstahlfliesenrahmen FR	Abdeckblende VA	Abdeckblende LIM	Abdeckblende LIM Premium
Einbau	alle	nicht bei Verrohrung mit EPP-Dämmung	alle	alle	alle
Artikel-Nr.	50-110054	50-110052	50-110050	50-110055	50-110056
Preis in €	26,40 €	124,50 €	49,70 €	40,20 €	41,70 €
<a href="#">direkt zum Datenblatt:</a>					

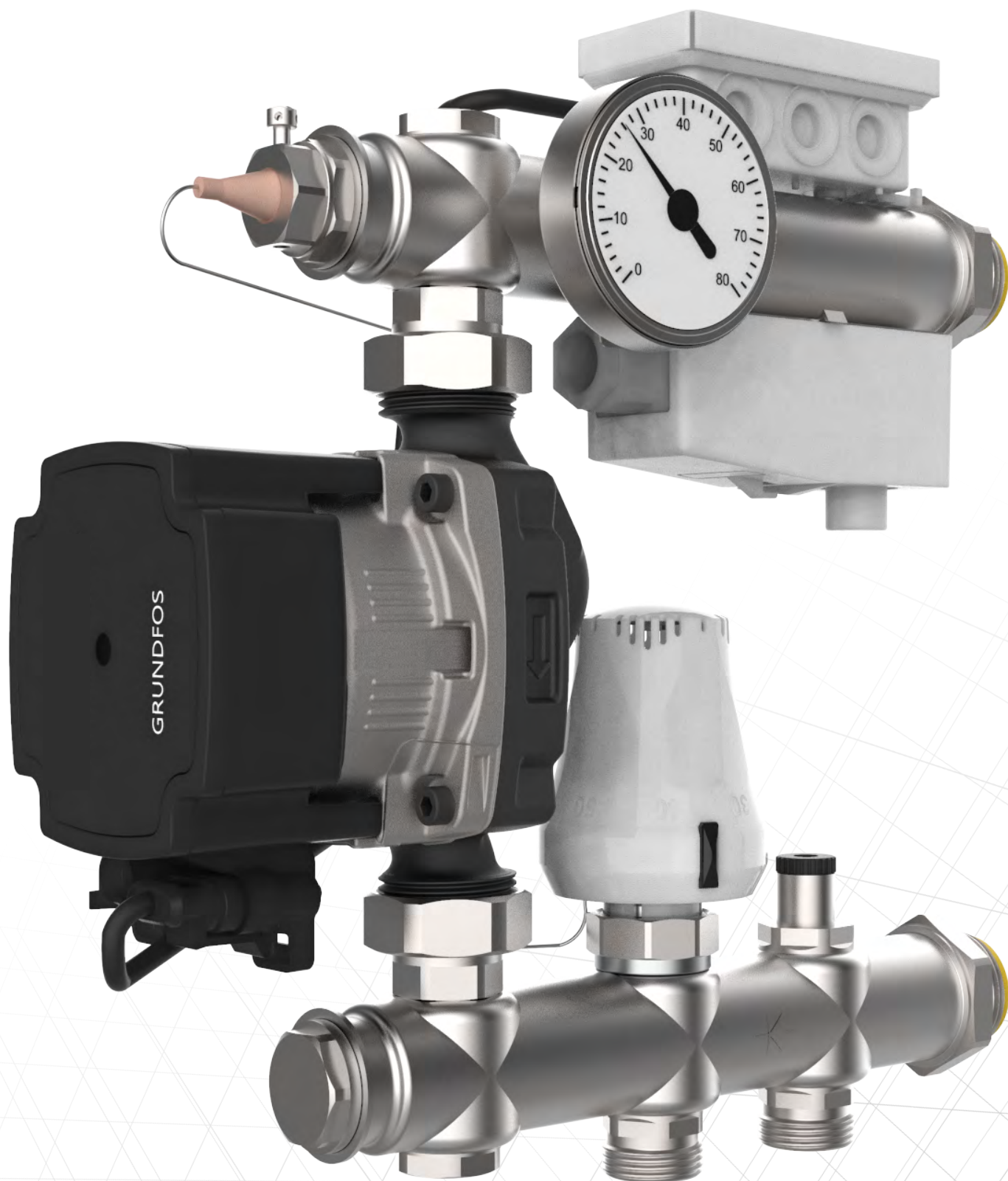

# WÄRMEGRUPPEN

# 7.

	Seite
7.1. FESTWERTREGELGRUPPEN .....	7.3
7.2. MISCH-GRUPPEN MIT WITTERUNGSGEFÜHRTER VORLAUFTEMPERATURREGELUNG .....	7.4
7.3. SCHRANKAUSWAHLTABELLE FÜR WÄRMEGRUPPEN .....	7.5

**FBR-Regelgruppe 130/6**

**Beschreibung:**

Bis ca. 120 m<sup>2</sup> Fußbodenheizung ausreichend (abhängig vom Wärmebedarf).

**bestehend aus:**

Temperatur-Festwertregelventil ½" mit Tauchfühler (20-50 °C), Temperaturbegrenzer als Rohranleger (fix 60 °C eingestellt) als Übertemperaturschutz (entfällt bei Lowara Eco Floor, da in Pumpe integriert - fix 55 °C), integrierte Rückschlagklappe, Thermometer 0-80 °C im Sekundärvorlaufbalken, horizontal montierte Pumpe (siehe Tabelle), mit Rückschlagventil

**Auslegungsdaten:**

**Einbauhöhe:** 360 mm

**Einbaulänge:** 290 mm (ohne Verteiler und Kugelhähne)

**max. Betriebsdruck:** 6 bar

**max. Betriebstemperatur Primär:** 90 °C

**max. Betriebstemperatur Sekundär:** 50 °C

**max. Volumenstrom:** 2,14 m<sup>3</sup>/h

**max. Differenzdruck Primär:** 200 mbar

**Primärseite:**

Anschluss horizontal 1" ÜW flachdichtend im Vor- und Rücklauf, passend für e-class Anschlussgarnituren

**Sekundärseite:** Anschluss horizontal 1" AG

flachdichtend im Vor- und Rücklauf, passend für e-class VA Verteiler

**Info:**

An die Regelgruppe können alle e-class Verteiler angeschlossen werden. Die FBR-Regelgruppe zur Vorlauftemperaturregelung ermöglicht es in bestehenden Heizungsanlagen problemlos Fußbodenheizungen anzuschließen. Ein Stellventil im Primärvorlauf regelt die gewünschte Vorlauftemperatur für die

Fußbodenheizung.

Zu hohe Vorlauftemperaturen werden durch den Temperaturbegrenzer verhindert. Die elektronisch geregelte Pumpe passt den erforderlichen Volumenstrom dem aktuellen Wärmebedarf an.

**Hinweis:**

Der Einsatz der Regelgruppe FBR VA 130/6 in strawa UP-Schränken 69 ist möglich.

Die Zargen müssen auf ca. 150 mm Einbautiefe montiert werden. Das bedeutet, dass die Zarge ca. 35 mm tiefer als die Wandoberfläche gesetzt werden muss. Der Einbau in AP-Schränken und UP-Schränken der Typen 80/84 + 85 ist nicht möglich.

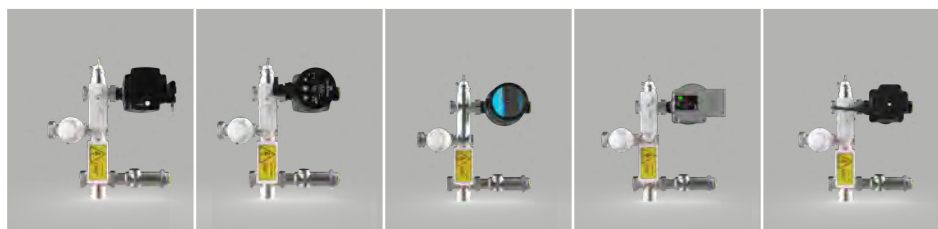

Warengruppe 50

Pumpe	Grundfos UPM3 Auto 15-50 130	Grundfos Alpha2 15-40	Lowara Eco Floor 15-6	Wilo Para 15-130/6-43/SC-12	TacoFlow2 15-60/130W
Artikel-Nummer	50-000051	50-000052	50-000053	50-000054	50-000049
Preis in €	781,90 €	926,20 €	736,80 €	781,90 €	791,00 €
<a href="#">direkt zum Datenblatt:</a>					

**FBR-Regelgruppe 130/4 vertikal**

**Beschreibung:**

Bis ca. 120 m<sup>2</sup> Fußbodenheizung ausreichend (abhängig vom Wärmebedarf) siehe FBR-Regelgruppe 130/6, jedoch integriertes Regulierventil (Kvs= 2,88 m<sup>3</sup>/h) zur einfachen Einregulierung des Volumenstromes, und integrierte Rückschlagklappe

**Auslegungsdaten:**

**Einbauhöhe:** 290 mm

**Einbaulänge:** 290 mm (ohne Verteiler) + 50 mm Bedienung Pumpe

**max. Betriebsdruck:** 6 bar

**max. Betriebstemperatur Primär:** 90 °C

**max. Betriebstemperatur Sekundär:** 50 °C

**max. Volumenstrom:** 2,14 m<sup>3</sup>/h

**max. Differenzdruck Primär:** 200 mbar

**Primärseite:**

Anschluss vertikal ¾" AG mit Konus, passend für Klemmverschraubungen im Vor- und Rücklauf oder Mini Kugelhahn-Set (siehe unten)

**Sekundärseite:**

Anschluss horizontal 1" AG flachdichtend im Vor- und Rücklauf, passend für e-class Verteiler

**Info:**

Bei Montage im UP-Schrank 69 und AP-Schrank A in Verbindung mit e-class Verteilern müssen die 4 Abstands-Distanzbolzen mit Muttern aus der Verpackungseinheit der FBR-Regelgruppe 130/4 verwendet werden.

**Hinweis:**

Der Einsatz der Regelgruppe FBR 130/4 in strawa UP-Schränken 69 und AP-Schränke ist mit allen Pumpen möglich (Mindesteinbautiefe 110 mm).

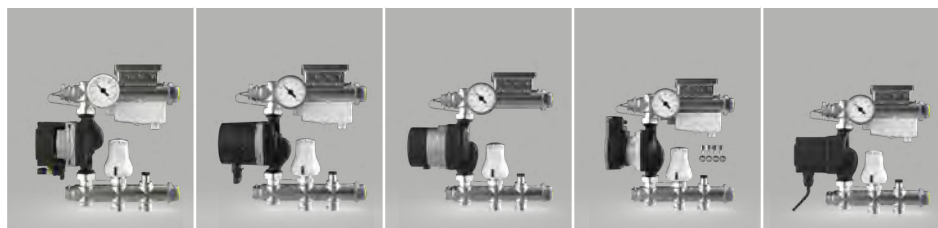

Warengruppe 50

Pumpe	Grundfos UPM3 Auto 15-50 130	Grundfos Alpha2 15-40	Lowara Eco Floor 15-6	Wilo Para 15-130/6-43/SC-12	TacoFlow2 15-60/130W
Artikel-Nummer	50-000059	50-000056	50-000058	50-000057	50-000048
Preis in €	760,00 €	904,20 €	715,00 €	760,00 €	770,00 €
<a href="#">direkt zum Datenblatt:</a>					



Mini Kugelhahn-Set zur Primärabsperrung von FBR-FBM 130/4

Artikel-Nummer	55-005020
Preis in €	39,00 €
<a href="#">direkt zum Datenblatt:</a>	

## 7.2 Misch-Gruppen mit witterungsgeführter Vorlauftemperaturregelung

### FBM-Mischgruppe 130/6

**Beschreibung:**

Bis ca. 120 m² Fußbodenheizung ausreichend (abhängig vom Wärmebedarf).

**bestehend aus:**

Witterungsgeführter Vorlauftemperatur-Regelung, inklusive Master V.1 mit Außen- und Vorlauftemperaturfühler, Beimischschaltung über 2-Wege-Ventil mit 3-Punkt-Stellmotor, Temperaturlbegrenzer als Rohranleger (fix 60 °C eingestellt) als Übertemperaturschutz (entfällt bei Lowara Eco Floor, da in Pumpe integriert - fix 55°C), integrierte Rückschlagklappe, Thermometer 0-80 °C im Sekundärvorlaufbalken, horizontal montierte Pumpe (siehe Tabelle), Rückschlagventil

**Auslegungsdaten:**

**Einbauhöhe:** 360 mm

**Einbaulänge:** 350 mm (ohne Verteiler mit Kugelhähnen)

**max. Betriebsdruck:** 6 bar

**max. Betriebstemperatur Primär:** 90 °C

**max. Betriebstemperatur Sekundär:** 50 °C

**max. Volumenstrom:** 2,14 m³/h

**max. Differenzdruck Primär:** 200 mbar

**Primärseite:**

Anschluss horizontal 1" ÜW flachdichtend im Vor- und Rücklauf, passend für e-class Anschlussgarnituren

**Sekundärseite:**

Anschluss horizontal 1" AG flachdichtend im Vor- und Rücklauf, passend für e-class Verteiler

**Info:**

An die Mischgruppe können alle e-class Verteiler angeschlossen werden. Die FBM-Mischgruppe zur Vorlauftemperaturregelung ermöglicht es in bestehenden Heizungsanlagen problemlos Fußbodenheizungen anzuschließen. Ein Stellventil im Primärvorlauf regelt die gewünschte Vorlauftemperatur in

Abhängigkeit der Außentemperatur für die Fußbodenheizung. Zu hohe Vorlauftemperaturen werden durch den Temperaturbegrenzer verhindert. Die elektronisch geregelte Pumpe passt den erforderlichen Volumenstrom dem aktuellen Wärmebedarf an. Die FBM-Mischgruppe ist komplett verdrahtet, der Außentemperaturfühler ist beigelegt.

**Hinweis:**

Der Einsatz der Regelgruppe FBM 130/6 in strawa UP-Schränken 69 ist möglich. Die Zargen müssen auf ca. 150 mm Einbautiefe montiert werden. Das bedeutet, dass die Zarge ca. 35 mm tiefer als die Wandoberfläche gesetzt werden muss. Der Regler (bei der FBM 130/6) muss dann separat montiert werden. Der Einbau in AP- Schränken und UP-Schränken der Typen 80/84 + 85 ist nicht möglich.

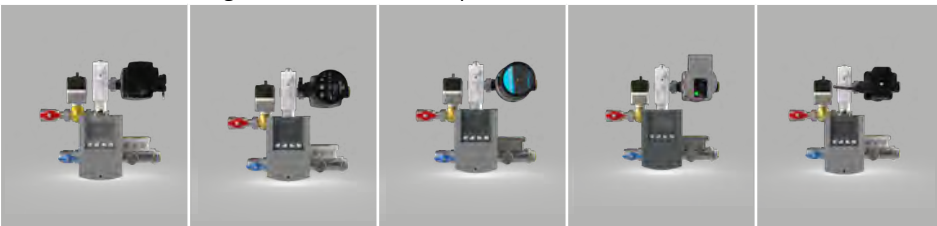

Warengruppe 50

Pumpe	Grundfos UPM3 Auto 15-50 130	Grundfos Alpha2 15-40	Lowara Eco Floor 15-6	Wilo Para 15-130/6-43/SC-12	TacoFlow2 15-60/130W
Artikel-Nummer	50-000060	50-000062	50-000063	50-000064	50-000070
Preis in €	1.545,10 €	1.693,20 €	1.498,80 €	1.545,10 €	1.564,00 €
<a href="#">direkt zum Datenblatt:</a>					

### FBM-Mischgruppe 130/4 vertikal

**Beschreibung:**

Bis ca. 120 m² Fußbodenheizung ausreichend (abhängig vom Wärmebedarf)

Siehe FBM-Mischgruppe 130/6, jedoch integriertes Regulierventil (Kvs= 2,88 m³/h) zur einfachen Einregulierung des Volumenstromes und integrierte Rückschlagklappe

**Auslegungsdaten:**

**Einbauhöhe:** 400 mm

**Einbaulänge:** 290 mm (ohne Verteiler) + 50 mm Bedienung Pumpe

**max. Betriebsdruck:** 6 bar

**max. Betriebstemperatur Primär:** 90 °C

**max. Betriebstemperatur Sekundär:** 50 °C

**max. Volumenstrom:** 2,14 m³/h

**max. Differenzdruck Primär:** 200 mbar

**Primärseite:**

Anschluss vertikal ¾" AG mit Konus, passend für Klemmverschraubungen im Vor- und Rücklauf oder Mini Kugelhahn-Set

**Sekundärseite:**

Anschluss horizontal 1" AG flachdichtend im Vor- und Rücklauf, passend für e-class Verteiler

**Info:**

Bei Montage im UP-Schrank 69 und AP-Schrank A in Verbindung mit e-class Verteilern müssen die 4 Abstands-Distanzbolzen mit Muttern aus der Verpackungseinheit der FBM-Mischgruppe 130/4 verwendet werden.

**Hinweis:**

Der Einsatz der FBM-Mischgruppe 130/4 in strawa UP-Schränken 69 ist mit allen Pumpen möglich (Mindesteinbautiefe 110 mm).

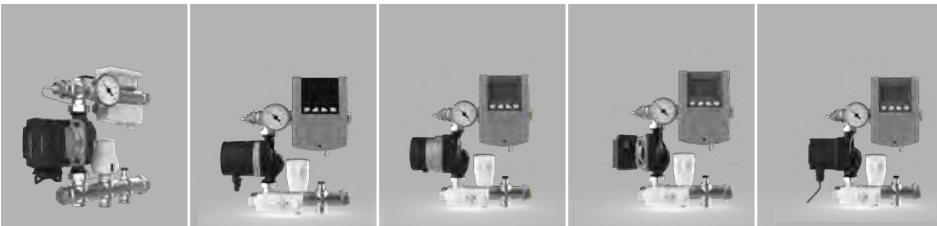

Warengruppe 50

Pumpe	Grundfos UPM3 Auto 15-50 130	Grundfos Alpha2 15-40	Lowara Eco Floor 15-6	Wilo Para 15-130/6-43/SC-12	TacoFlow2 15-60/130W
Artikel-Nummer	50-000068	50-000065	50-000067	50-000069	50-000071
Preis in €	1.424,90 €	1.572,90 €	1.378,60 €	1.424,90 €	1.432,00 €
<a href="#">direkt zum Datenblatt:</a>					



Mini Kugelhahn-Set zur Primärabspernung von FBR-FBM 130/4

55-005020

39,00 €





FBR- bzw. FBM Regel- bzw. Mischgruppe 130/6

Schrank Typ	1,5	2,0	2,5	3,0	4,0
UP-Schrankbreite 69 in mm	725	875	1025 <b>3</b>	1175	1475
AP-Schrankbreite in mm	732	882	1032	1182	-

Anschlussgarnitur	e-class 53/63/18 mit ... Heizkreisen				
AG ¾" (1")	2-4	5-7	8-10	11-13	14-18
AG ¾" (1")-WMZ-2F <b>1</b>	-	2-3	4-6 <b>2</b>	7-9	10-14

Beispiel der Tabellennutzung zur Ermittlung der Schrankgröße:

Anschlussgarnitur <b>1</b>	Verteiler für FB-Heizung <b>2</b>		Schrankgröße 2,5 <b>3</b>
AG ¾" -WMZ-2F	+	6 Abgänge, e-class 6306	= UP-Schrank (B x H) 1025 x 710 mm

**Achtung:** Die Montage im Schrank ist nur mit der Umwälzpumpe Lowara (Xylem) Eco Floor 15-6 möglich, dabei muss der Pumpenkopf nach unten gedreht werden. Nur im UP-Schrank 69 möglich, Mindesteinbautiefe 150 mm. Das bedeutet, dass die Zarge ca. 35 mm tiefer als die Wandoberfläche gesetzt werden muss. Die Regelung muss dann separat montiert werden.

FBR- bzw. FBM Regel- bzw. Mischgruppe 130/4

Schrank Typ	1,5	2,0	2,5	3,0	4,0
UP-Schrank 69 B x H in mm	725	875	1025 <b>3</b>	1175	1475
AP-Schrank B x H in mm	732	882	1032	1182	-

Verteiler					
e-class 53/63/18 <b>1</b>	2-4	5-7	8-10 <b>2</b>	11-13	14-18

Beispiel der Tabellennutzung zur Ermittlung der Schrankgröße:

Anzahl der Heizkreise			
<b>1</b>	<b>2</b>	<b>3</b>	
e-class 63 VA	+	8 Heizkreise	= UP-Schrank (B x H) 1025 x 710 mm

**Achtung:** Bei der Montage im UP-Schrank 69 und AP-Schrank A in Verbindung mit e-class VA Verteilern müssen die 4 Abstands-Distanzbolzen mit Muttern aus der Verpackungseinheit der FBM-Regelgruppe 130/4 verwendet werden (Mindesteinbautiefe 110 mm).

Darstellung - FBM Mischgruppe 130/4

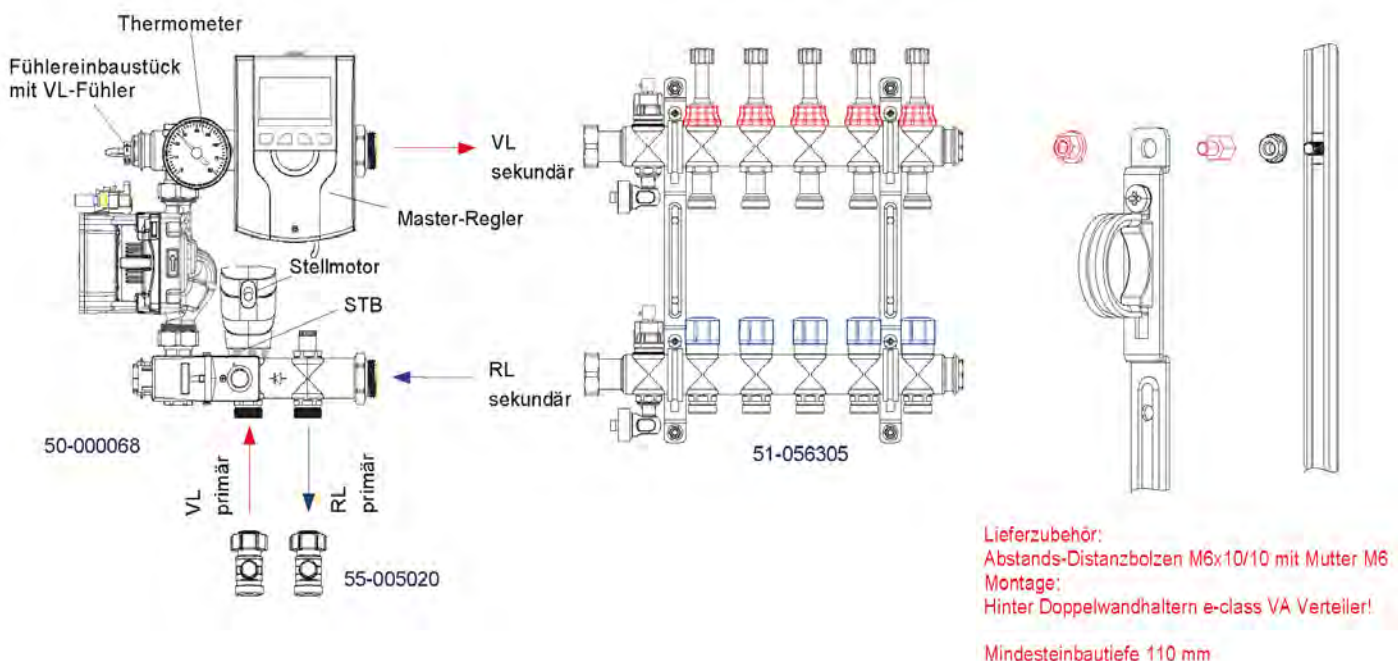

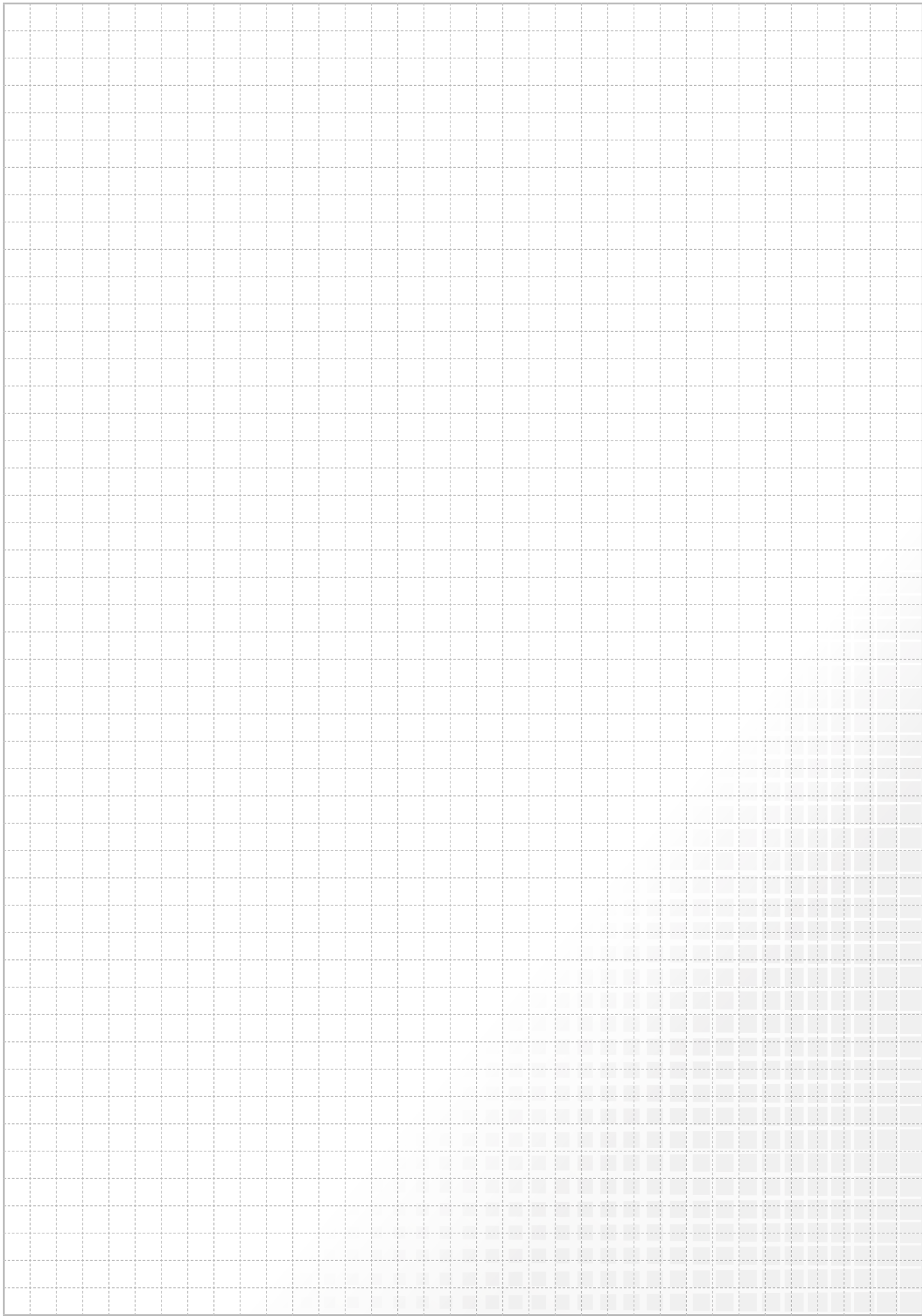



# FRISCHWASSER- UND WOHNUNGSSTATIONEN 8.

	Seite
<b>8.1. FRIWARA-Z - ZENTRALE FRISCHWASSERSTATION</b> .....	8.4
<b>8.2. FRIWARA W</b>	
8.2.1. Friwara W - Dezentrale Frischwasser-Wohnungsstation für Warmwasserbereitung .....	8.8
8.2.2. Friwara W-HT - Dezentrale Frischwasser-Wohnungsstation für Warmwasserbereitung + Hochtemperaturabgang.....	8.11
8.2.3. Friwara W-FBR - Dezentrale Frischwasser-Wohnungsstation für Warmwasserbereitung + Fußbodenheizkreisverteiler mit Festwertregelung.....	8.14
8.2.4. Friwara W-FBR-HT - Dezentrale Frischwasser-Wohnungsstation für Warmwasserbereitung + Fußbodenheizkreisverteiler mit Festwertregelung + Hochtemperaturabgang .....	8.21
8.2.5. Friwara W-4L - Dezentrale Frischwasser-Wohnungsstation für Warmwasserbereitung + Fußbodenheizkreisverteiler über 4-Leitersystem .....	8.28
8.2.6. Schematische Darstellung 2- und 4-Leitersystem.....	8.35
8.2.7. Bauteilübersicht einer dezentralen Frischwasserstation.....	8.36
<b>8.3. FRIWARA - SMART WS</b>	
8.3.1. Friwara - smart WS - Frischwasser-Wohnungsstation Friwara smart für Warmwasserbereitung .....	8.40
8.3.2. Friwara - smart WS-HT - Frischwasser-Wohnungsstation Friwara smart für Warmwasserbereitung + Hochtemperaturabgang.....	8.42
8.3.3. Friwara - smart WS-FBR - Frischwasser-Wohnungsstation Friwara smart für Warmwasserbereitung + Fußbodenheizkreisverteiler mit Festwertregelung.....	8.44
8.3.4. Friwara - smart WS-FBR-HT - Frischwasser-Wohnungsstation Friwara smart für Warmwasserbereitung + Fußbodenheizkreisverteiler mit Festwertregelung + Hochtemperaturabgang .....	8.50
8.3.5. Friwara - smart WS-4L - Frischwasser-Wohnungsstation Friwara smart für Warmwasserbereitung + Fußbodenheizkreisverteiler über 4-Leitersystem .....	8.56
<b>8.4. WOHNUNGSSTATION FRIWARA HYBRID</b>	
8.4.1. Friwara WSHY .....	8.64
8.4.2. Friwara Hybrid WSHY FB .....	8.66
8.4.3. Friwara Hybrid WSHY 4L.....	8.70
<b>8.5. GASTHERMENAUSTAUSCHSTATION</b>	
8.5.1. Friwara smart GTA.....	8.75

## Die FRISCHWASSERSTATION

**FRIWARA Z** dient ausschließlich der zentralen Warmwasserversorgung im Wohnungsbau, in Verwaltungsgebäuden, Altenpflegeheimen, Seniorenheimen und Hotelanlagen.

Die Erwärmung des Trinkwassers erfolgt ausschließlich bei Bedarf über einen kupfer- oder edelstahlgelöteten Plattenwärmeübertrager.

### **SCHÜTTLEISTUNGEN:**

- bei Heizung 75/29,5 °C und Trinkwasser 60/10 °C (76 kW) bis 22 l/min
- bei Heizung 75/28 °C und Trinkwasser 60/10 °C (111 kW) bis 32 l/min
- bei Heizung 75/27 °C und Trinkwasser 60/10 °C (146 kW) bis 42 l/min
- bei Heizung 75/25 °C und Trinkwasser 60/10 °C (216 kW) bis 62 l/min

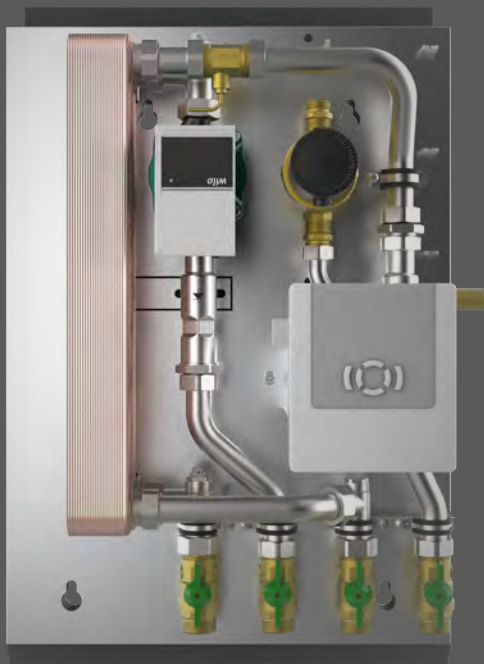

Die Regelung erfolgt durch ein Zusammenspiel aus einstellbarer Warmwassertemperatur, Volumenstromsensor, Temperaturfühlern und PWM-Ladepumpe. Der elektronische Spezialregler gewährleistet auch bei schwankenden Vorlauftemperaturen die exakte Einhaltung der Trinkwarmwassertemperatur.

### **Vorteile unserer Frischwasserstation Friwara Z:**

*elektrischer Regler mit Klartextanzeige*

*Warmwassertemperatur von 45 °C bis 60 °C frei einstellbar*

*Menügeführte Inbetriebnahme*

*konstante Zapftemperaturen durch die elektrische strawa-FRIWA-Regelung*

*individualisierte Programmierung von Schaltzeiten und Zapftemperaturen*

*einfache Wartung und Fehlerbehebung dank Störanzeige und möglicher Datenaufzeichnung*

*Baustellenfertig vormontiert in einer komplexen Station*

*alle trinkwasserführenden Bauteile entsprechen den Richtlinien des DVGW*

zentrale  
Frischwasserstation  
Friwara Z

8.1.

## Friwara Z - für zentrale Warmwasserbereitung -

### Beschreibung:

Stellt Warmwasser im hygienischen Durchflussprinzip, mittels kupfergelötetem (optional edelstahlgelötetem) Plattenwärmeübertrager zur Verfügung. Der Trinkwasserregler gewährleistet eine stabile Trinkwarmwassertemperatur, die zwischen 45 °C und 60 °C eingestellt werden kann. Die hohe thermische Länge der Plattenwärmeübertrager garantiert hohe Zapfleistungen bei niedriger Rücklauftemperatur. Je nach Modell können bis zu 62 l/min Zapfleistung bereitgestellt werden.

### Technische Daten:

**Warmwassertemperaturbereich:** 45 – 60 °C

**Max. Warmwasserentnahmemenge:**

22/32/42/52 l/min (modellabhängig), bei 15 K Temperaturdifferenz zwischen Vorlauf und Warmwasser

**Min. Wärmetauscherleistung:**

58 kW (21 l/min bei primär 55/34 und sekundär 50/10 °C)

**Max. Wärmetauscherleistung:** 216 kW

(62 l/min bei primär 75/25 und sekundär 60/10 °C)

**Pumpe Friwara Z 22 bis 42:**

Hocheffizienz-Pumpe Wilo Para 15-130/8-75/iPWM2-12

**Pumpe Friwara Z 52:** Hocheffizienz-Pumpe

Wilo Para MAXO 25-180-10-F22

**Zirkulationspumpe für Z 22 bis 42:** Lowara

ecocirc PRO 13-3/940 BP96

**Zirkulationspumpe für Z 52:** Lowara ecocirc

M 25-6/180 N

**Max. Prüfdruck Heizung:** 6 bar

**Max. Betriebsdruck Heizung:** 4 bar

**Max. Betriebstemperatur Heizung:** 75 °C

**Max. Prüfdruck Trinkwasser:** 15 bar

**Max. Betriebsdruck Trinkwasser:** 10 bar

**Max. Druckverluste Trinkwasser:**

500 mbar (22 l/min) / 575 mbar (32 l/min) / 750 mbar (42 l/min) / 850 mbar (52 l/min)

**Verrohrungsmaterial DN 25 Heizung:**

Edelstahl 1.4301 (DIN EN 10088)

**Verrohrungsmaterial DN 25 Trinkwasser:**

Edelstahl 1.4401 (DIN EN 10088)

**Material der Wärmedämmhaube:** EPP

**Maße inkl. Wärmedämmhaube (BxHxT):**

490 x 660 x 232 mm

**Leergewicht:** 16,2 / 18,4 / 20,8 kg

(modellabhängig)

Artikel Nr.	Beschreibung	Preis in €
<b>Friwara-Z für Schüttleistung bis 22 l/min</b>		
30-210000	kupfergelötet	1.520,40 €
30-211000	kupfergelötet mit Zirkulation	1.794,10 €
30-220000	edelstahlgelötet	1.911,40 €
30-221000	edelstahlgelötet mit Zirkulation	2.185,10 €
<b>Friwara-Z für Schüttleistung bis 32 l/min</b>		
30-310000	kupfergelötet	1.683,80 €
30-311000	kupfergelötet mit Zirkulation	1.957,50 €
30-320000	edelstahlgelötet	2.204,90 €
30-321000	edelstahlgelötet mit Zirkulation	2.478,60 €
<b>Friwara-Z für Schüttleistung bis 42 l/min</b>		
30-410000	kupfergelötet	1.786,40 €
30-411000	kupfergelötet mit Zirkulation	2.060,10 €
30-420000	edelstahlgelötet	2.405,00 €
30-421000	edelstahlgelötet mit Zirkulation	2.678,70 €
<b>Friwara-Z 52 für Schüttleistung bis 62 l/min</b>		
30-510000	kupfergelötet	2.378,00 €
30-511000	kupfergelötet mit Zirkulation	2.651,80 €
30-520000	edelstahlgelötet	3.242,60 €
30-521000	edelstahlgelötet mit Zirkulation	3.516,20 €

Weitere Varianten auf Anfrage

### Direkt zum Datenblatt:

			
30-221000	30-321000	30-421000	30-521000



Abb. 30-211000



Abb. 30-510000



Abb. Friwara-Z mit Isolierung

## Friwara Z Mischautomat

### Beschreibung:

strawa Friwara Z Mischautomat 30-70 °C  
 Fabrikat ESBE VTA572 für Pufferanwendung  
 zur Vorlauf-Vormischung  
 einstellbarer Temperaturbereich: 30-70 °C  
 Gewinde: G 1 1/4"  
 Kvs-Wert: 4,8

Artikel Nr.	Preis in €	QR Code
30-000002	194,00 €	



Abb. 30-000002

## motorisierter Kugelhahn

### Beschreibung:

strawa Friwara Z motorisierter Kugelhahn  
 MBA132 DN25, für Pufferanwendung zur  
 Rücklauf-Einschichtung  
 Gewinde: G 1"  
 Kvs-Wert: 11,3

Artikel Nr.	Preis in €	QR Code
30-000003	265,50 €	



Abb. 30-000003

## Installationsbeispiel Vorlauf-Vormischmodul / Rücklauf-Einschichtmodul

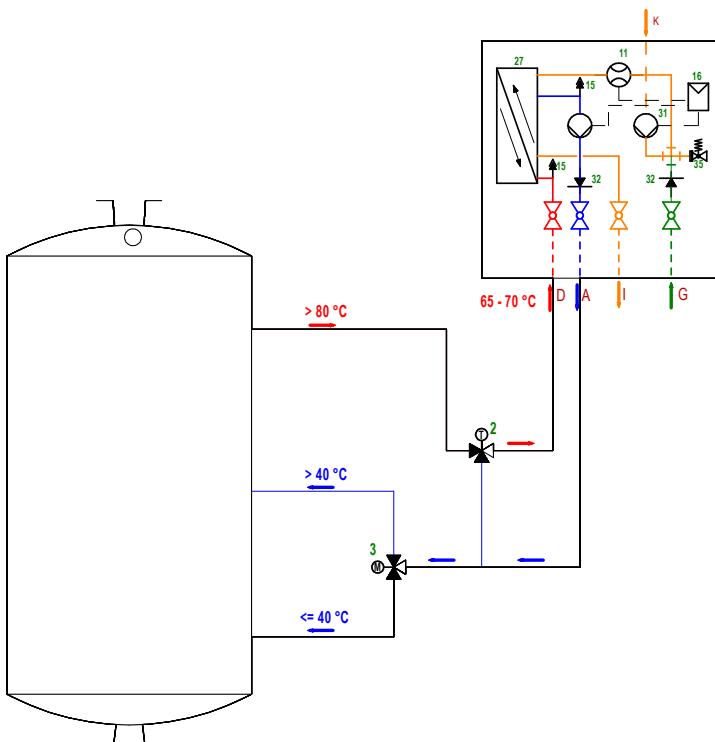

Beschreibung (1,2,...)	
2	3-Wegeventil thermisch
3	3-Wegeventil mit Motor
11	Durchflusssensor
15	Entlüftung
16	Frischwasserregler
27	Plattenwärmeübertrager
28	Pumpe
31	Pumpe Zirkulation
32	Rückflussverhinderer
35	Sicherheitsventil

Beschreibung (a,b,...)	
A	HZ-RL-PR
D	HZ-VL-PR
G	PWC Strang
I	PWH
K	Zirkulation

**DEZENTRALE WOHNUNGSSTATIONEN** der **FRIWARA W**-Reihe funktionieren im Durchlaufprinzip und sorgen für eine stetige, komfortable und hygienisch einwandfreie Warmwasserversorgung. Die Erwärmung des Trinkwassers erfolgt ausschließlich bei Bedarf über einen verbauten Plattenwärmeübertrager aus Edelstahl.

#### **STATIONSTYPEN:**

- Friwara W
- Friwara W-HT
- Friwara W-FBR-63(18)
- Friwara W-FBR-63(18)-HT
- Friwara W-4L

### **VORTEILE UNSERER WOHNUNGSSTATIONEN FRIWARA W-REIHE:**

- *elektrischer Regler mit Klartextanzeige*
- *Warmwassertemperatur von 45 °C bis 60 °C frei einstellbar*
- *Menügeführte Inbetriebnahme*
- *konstante Zapftemperaturen durch die elektrische strawa-FRIWA-Regelung*
- *bedarfsgerechte primäre Temperaturvorhaltung*
- *individualisierte Programmierung von Schaltzeiten und Zapftemperaturen*
- *einfache Wartung und Fehlerbehebung dank Störanzeige und möglicher Datenaufzeichnung*
- *Baustellenfertig vormontiert in einer komplexen Station oder alternativ aus bis zu 5 verschiedenen modularen Bausätzen*
- *komfortable Möglichkeit zur Kaltwasser- und Wärmezählung im Wohnbaubereich*
- *alle trinkwasserführenden Bauteile entsprechen den Richtlinien des DVGW*
- *geringe Druckverluste*
- *Variation zwischen Unterputz- oder Aufputzschrank möglich*
  - *Maße Friwara W & Friwara W-HT:*  
UP-Schrank: *Breite x Höhe x Tiefe:*  
732 x 938 x 160-220 mm  
AP-Schrank: *Breite x Höhe x Tiefe:*  
706 x 916 x 180 mm
  - *Maße Friwara W-FBR-63(18), W-FBR-63(18)-HT, Friwara W-4L:*  
UP-Schrank: *Breite x Höhe x Tiefe:*  
734 x 1457 x 160-220 mm  
AP-Schrank: *Breite x Höhe x Tiefe:*  
706 x 1493 x 180 mm

#### **LEISTUNGEN:**

- W22: bis 88 kW
- W32: bis 102 kW

**Flächenheizung (bzw. -kühlung -> Friwara W-4L) e-class 63(18) (nur bei Friwara W-FBR-63(18), Friwara W-FBR-63(18)-HT, Friwara W-4L)**

- hydraulisch von der Warmwasserbereitung getrennt, mit separater Wärmemengenzähleranschlussgarnitur (Friwara W-4L)
- festwertgeregelte (je nach Bedarf auch witterungsgeführte) Einspritzschaltung (Friwara W-FBR, Friwara W-FBR-HT)
- Hochtemperaturkreis: Versorgung eines Badheizkörpers oder weiterer Räume mit statischen Heizflächen (Friwara W-HT, Friwara W-FBR-HT)
- bis 12 Heizkreise
- automatischer hydraulischer Abgleich (nur mit unseren EGO-Regelantrieben)
- unser e-class 18-Verteiler ist nur für unsere EGO's mit Schnellverschluss geeignet



*Friwara W-FBR-HT*

*Friwara W-FBR*

*Friwara W-4L*

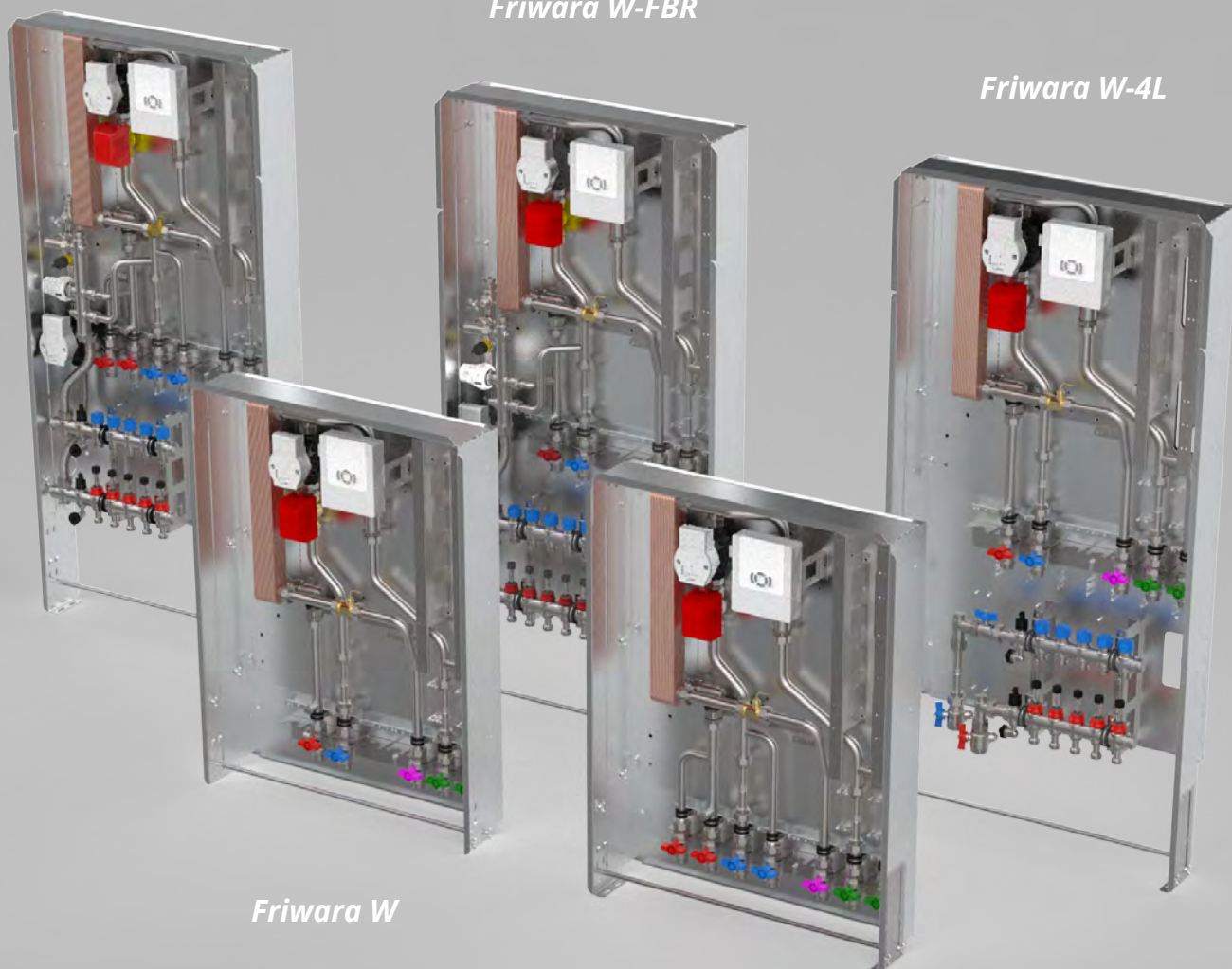

*Friwara W*

*Friwara W-HT*

# dezentrale Wohnungsstationen Friwara W

# 8.2.

## Friwara W - Ausschließlich zur Warmwasserbereitung - als Kompaktstation

Bestehend aus:

### Schrank:

- Unterputz- (UP) oder Aufputzausführung (AP)
- aus feuerverzinktem Stahlblech und alle sichtbaren Teile in Weiß RAL 9016
- alle Halterungen mit Schalldämmeinlage
- Maße B x H x T:  
UP-Schrank: 732 x 938 x 160-220 mm  
AP-Schrank: 706 x 916 x 180 mm

### Anschlussleiste:

- Kugelhähne DN 25 (1" AG fld.), Zirkulationskugelhahn DN 20 (3/4" IG)
- Anschlussleiste 5-fach: PVL-PRL-TWW-ETWK-ATWK
- Anschlussleiste 6-fach mit Zirkulation (Z): PVL-PRL-Z-TWW-ETWK-ATWK
- Primär-Rücklauf optional mit Strangreguliertventil (SRV) Ballorex Vario

### Frischwassermodul:

#### Heizungsseite:

- Plattenwärmeübertrager (PWÜ) kupfergelötet (Cu) oder edelstahlgelötet (VA)
- Pulsweitenmodulierende Hocheffizienzpumpe Wilo (W) Typ Para 15-130/8-75/IPWM-12
- Wärmezählerpassstück variabel 1" AG fld. (Länge 130 mm) oder 3/4" AG fld. (Länge 110 mm)
- Fühlereinbaustück direktführend  
Ø 5-5,2 mm M10x1 IG (für Fabrikate Ista Sensonic, Allmess V-Lite, Pollux Com E, Techem Δ Tech, Minol M, Rossweiner, ABB, Entec, Molline)
- Verrohrungsmaterial Edelstahl 1.4301 (DIN EN 10088)
- Filterkugelhahn im Primär-Vorlauf

#### Trinkwasserseite:

- Plattenwärmeübertragerleistung bis 102 kW (modellabhängig)
- Rückschlagklappe, Impulsgeber
- Wasserzählerpassstück variabel 1" AG fld. (Länge 130 mm) oder 3/4" AG fld. (Länge 110 mm)
- optional mit Zirkulation mit Zirkulationspumpe ecocirc PRO 13-1/940-01 inkl. Sicherheitsventil und Abblaseleitung
- Verrohrungsmaterial Edelstahl 1.4401 (DIN EN 10088)

#### Frischwasserregler:

- mit Friwara Standardregler 1.0
- Trinkwarmwassertemperatur einstellbar von 45-60 °C
- Zirkulationsfunktionen (Zeitintervall)
- Komfortschaltung für Warmhaltung des Plattenwärmeübertragers



Abb. 31+211000

#### Abkürzungen:

SVL:	Sekundär-Vorlauf
PVL:	Primär-Vorlauf
PRL:	Primär-Rücklauf
SRL:	Sekundär-Rücklauf
Z:	Zirkulation
TWW:	Trinkwasser warm
ETWK:	Eingang Trinkwasser kalt
ATWK:	Ausgang Trinkwasser kalt
PWÜ:	Plattenwärmeübertrager

#### Direkt zum Datenblatt:

31+211000 Friwara W22-UP	31+221000 Friwara W22-AP	31+311000 Friwara W32-UP	31+321000 Friwara W32-AP

#### Kompaktstation Friwara W mit Friwara Standardregler 1.0

Artikel Nr.	Bezeichnung	Schüttleistung in l/min	Schrank	Preis in €
31+211000	Friwara W22-UP	22	Unterputz	1.791,80 €
31+221000	Friwara W22-AP	22	Aufputz	1.821,60 €
31+311000	Friwara W32-UP	32	Unterputz	1.822,10 €
31+321000	Friwara W32-AP	32	Aufputz	1.852,60 €

#### Zubehör Kompaktstation Friwara W

31+230000MP	Mehrpreis edelstahlgelöteter Plattenwärmeübertrager PWÜ 22 l/min	378,00 €
31+330000MP	Mehrpreis edelstahlgelöteter Plattenwärmeübertrager PWÜ 32 l/min	469,90 €
31+001001	Mehrpreis Zirkulationsmodul + Sicherheitsventil 1/2" (Abwasseranschluss bauseits vorsehen)	301,70 €
31-005181MP	Mehrpreis Strangreguliertventil Ballorex Vario DN 20	69,50 €
31+003000MP	Mehrpreis Dämmung des Plattenwärmeübertragers und Rohrleitung	75,10 €
50-300000	Strangentlüfterstation ohne Abdeckung	149,50 €
50-110056	Abdeckblende LIM Premium für Strangentlüfterstation	41,70 €

Warengruppe 399

## Friwara W - Ausschließlich zur Warmwasserbereitung - als modulare Station

### Modul 1

#### Schrank mit Anschlussleiste für Friwara W:

##### Schrank:

- Unterputz- (UP) oder Aufputzausführung (AP)
- aus feuerverzinktem Stahlblech und alle sichtbaren Teile in Weiß RAL 9016
- alle Halterungen mit Schalldämmeinlage
- Maße B x H x T:  
UP-Schrank: 732 x 938 x 160-220 mm  
AP-Schrank: 706 x 916 x 180 mm

##### Anschlussleiste:

- Kugelhähne DN 25 (1" AG fld.), Zirkulationskugelhahn DN 20 (3/4" IG)
- Anschlussleiste 5-fach:  
PVL-PRL-TWW-ETWK-ATWK
- Anschlussleiste 6-fach mit Zirkulation (Z):  
PVL-PRL-Z-TWW-ETWK-ATWK
- Primär-Rücklauf optional mit Strangreguliertventil (SRV) Ballorex Vario
- Filterkugelhahn im Primär-Vorlauf



Abb. 3990 100 722

##### Abkürzungen:

- PVL: Primär-Vorlauf
- PRL: Primär-Rücklauf
- Z: Zirkulation
- TWW: Trinkwasser warm
- ETWK: Eingang Trinkwasser kalt
- ATWK: Ausgang Trinkwasser kalt
- PWÜ: Plattenwärmeübertrager
- KH: Kugelhahn

Direkt zum Datenblatt UP:	Direkt zum Datenblatt AP:

Modul 1 - Schrank mit Anschlussleiste Friwara W				
Artikel Nr.	Bezeichnung Frischwasser-Wohnungsstation	Zirkulation	SRV DN20	Preis in €
<b>Modul UP-Schrank</b> Maße B x H x T: 732 x 938 x 160-220 mm				
3990100711	Friwara-M1-W-UP-KH5			387,60 €
3990100712	Friwara-M1-W-UP-KH4-SRV20		X	437,60 €
3990100721	Friwara-M1-W-UP-KH6	X		400,60 €
3990100722	Friwara-M1-W-UP-KH5-SRV20	X	X	450,80 €
<b>Modul AP-Schrank</b> Maße B x H x T: 706 x 916 x 180 mm				
3990100611	Friwara-M1-W-AP-KH5			388,70 €
3990100612	Friwara-M1-W-AP-KH4-SRV20		X	438,80 €
3990100621	Friwara-M1-W-AP-KH6	X		400,60 €
3990100622	Friwara-M1-W-AP-KH5-SRV20	X	X	450,80 €

## Friwara W - Ausschließlich zur Warmwasserbereitung - als modulare Station

### Modul 3

#### Frischwasser Friwara W:

##### Heizungsseite:

- Plattenwärmeübertrager (PWÜ) kupfergelötet (Cu) oder edelstahlgelötet (VA)
- Pulsweitenmodulierende Hocheffizienzpumpe Wilo (W) Typ Para 15-130/8-75/IPWM-12
- Zonenventil DN 25 zur Absperrung der Frischwasserstation
- Wärmezählerpassstück variabel 1" AG fld. (Länge 130 mm) oder ¾" AG fld. (Länge 110 mm)
- Fühlereinbaustück direktführend Ø 5-5,2 mm M10x1 IG (für Fabrikate Ista Sensonic, Allmess V-Lite, Pollux Com E, Techem Δ Tech, Minol M, Rossweiner, ABB, Entec, Molline)
- zusätzlicher Hochtemperaturabgang im Vor- und Rücklauf für den Anschluss von statischen Heizflächen, z.B. Heizkörper
- Verrohrungsmaterial Edelstahl 1.4301 (DIN EN 10088)

##### Trinkwasserseite:

- Plattenwärmeübertragerleistung bis 102 kW (modellabhängig)
- Rückschlagklappe, Impulsgeber
- Wasserzählerpassstück variabel 1" AG fld. (Länge 130 mm) oder ¾" AG fld. (Länge 110 mm)
- optional mit Zirkulation mit Zirkulationspumpe ecocirc PRO 13-1/940-01 inkl. Sicherheitsventil und Abblaseleitung
- Verrohrungsmaterial Edelstahl 1.4401 (DIN EN 10088)

##### Frischwasserregler:

- mit Friwara Standardregler 1.0
- Trinkwarmwassertemperatur einstellbar von 45-60 °C
- Zirkulationsfunktionen (Zeitintervall)
- Komfortschaltung für Warmhaltung des Plattenwärmeübertragers



Abb. ähnl.  
3990 321 231

Direkt zum  
Datenblatt:

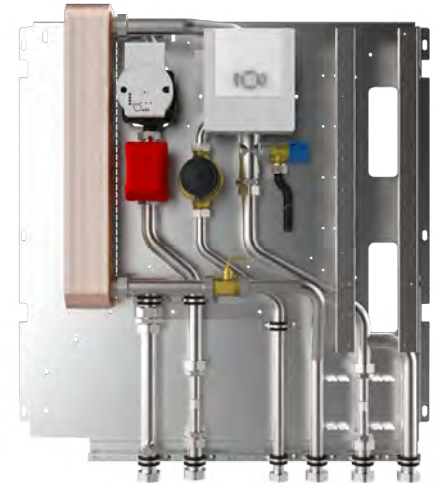

#### Modul 3- Frischwasser Friwara W

Artikel Nr.	Bezeichnung Frischwasser-Wohnungsstation	Schüttl. in l/min	PWÜ	Zirkulation	Dämmung	Preis in €
3990321201	Friwara-M3-W-22-CU	22	Cu			1.528,80 €
3990321221	Friwara-M3-W-22-CU-D	22	Cu		X	1.603,90 €
3990321231	Friwara-M3-W-22-CU-Z-D	22	Cu	X	X	1.830,50 €
3990321241	Friwara-M3-W-22-VA	22	VA			1.906,80 €
3990321261	Friwara-M3-W-22-VA-D	22	VA		X	1.981,90 €
3990321271	Friwara-M3-W-22-VA-Z-D	22	VA	X	X	2.208,40 €
3990321301	Friwara-M3-W-32-CU	32	Cu			1.571,60 €
3990321321	Friwara-M3-W-32-CU-D	32	Cu		X	1.646,70 €
3990321331	Friwara-M3-W-32-CU-Z-D	32	Cu	X	X	1.873,30 €
3990321341	Friwara-M3-W-32-VA	32	VA			2.068,90 €
3990321361	Friwara-M3-W-32-VA-D	32	VA		X	2.144,00 €
3990321371	Friwara-M3-W-32-VA-Z-D	32	VA	X	X	2.370,60 €

#### Zubehör modulare und kompakte Station Friwara W

Artikel Nr.	Bezeichnung	Preis in €
3990700202	Fühlereinbaustück 3/8" Ø 6 mm M12x1 AG (für Fabrikat Allmess Integral MK)	6,10 €
50-300000	Strangentlüfterstation ohne Abdeckung	149,50 €
50-110056	Abdeckblende LIM Premium für Strangentlüfterstation	41,70 €

## Friwara W-HT - Warmwasserbereitung + Hochtemperaturabgang für statische Heizflächen - als Kompaktstation

Bestehend aus:

### Schrank:

- Unterputz- (UP) oder Aufputzausführung (AP)
- aus feuerverzinktem Stahlblech und alle sichtbaren Teile in Weiß RAL 9016
- alle Halterungen mit Schalldämmeinlage
- Maße B x H x T:  
UP-Schrank: 732 x 938 x 160-220 mm  
AP-Schrank: 706 x 916 x 180 mm

### Anschlussleiste:

- Kugelhähne DN 25 (1" AG fld.), Zirkulationskugelhahn DN 20 (3/4" IG)
- Anschlussleiste 7-fach: SVL-PVL-PRL-SRL-TWW-ETWK-ATWK
- Anschlussleiste 8-fach mit Zirkulation (Z): SVL-PVL-PRL-SRL-Z-TWW-ETWK-ATWK
- Primär-Rücklauf optional mit Strangregulierventil (SRV) Ballorex Vario

### Frischwassermodul:

#### Heizungsseite:

- Plattenwärmeübertrager (PWÜ) kupfergelötet (Cu) oder edelstahlgelötet (VA)
- Pulsweitenmodulierende Hocheffizienzpumpe Wilo (W) Typ Para 15-130/8-75/IPWM-12
- Zonenventil DN 20 zur Absperrung der Frischwasserstation
- Wärmezählerpassstück variabel 1" AG fld. (Länge 130 mm) oder 3/4" AG fld. (Länge 110 mm)
- Fühlereinbaustück direktführend Ø 5-5,2 mm M10x1 IG (für Fabrikate Ista Sensonic, Allmess V-Lite, Pollux Com E, Techem Δ Tech, Minol M, Rossweiner, ABB, Entec, Molline)

- zusätzlicher Hochtemperaturabgang im Vor- und Rücklauf für den Anschluss von statischen Heizflächen, z.B. Heizkörper
- Verrohrungsmaterial Edelstahl 1.4301 (DIN EN 10088)
- Filterkugelhahn im Primär-Vorlauf

#### Trinkwasserseite:

- Plattenwärmeübertragerleistung bis 102 kW (modellabhängig)
- Rückschlagklappe, Impulsgeber
- Wasserzählerpassstück variabel 1" AG fld. (Länge 130 mm) oder 3/4" AG fld. (Länge 110 mm)
- optional mit Zirkulation mit Zirkulationspumpe ecocirc PRO 13-1/940-01 inkl. Sicherheitsventil und Abblaseleitung
- Verrohrungsmaterial Edelstahl 1.4401 (DIN EN 10088)

#### Frischwasserregler:

- mit Friwara Standardregler 1.0
- Trinkwarmwassertemperatur einstellbar von 45-60 °C
- Zirkulationsfunktionen (Zeitintervall)
- Komfortschaltung für Warmhaltung des Plattenwärmeübertragers



Abb. 31+210500

#### Abkürzungen:

- SVL: Sekundär-Vorlauf
- PVL: Primär-Vorlauf
- PRL: Primär-Rücklauf
- SRL: Sekundär-Rücklauf
- Z: Zirkulation
- TWW: Trinkwasser warm
- ETWK: Eingang Trinkwasser kalt
- ATWK: Ausgang Trinkwasser kalt
- PWÜ: Plattenwärmeübertrager

#### Direkt zum Datenblatt:

31+210500 W22-HT-UP	31+220500 W22-HT-AP	31+310500 W32-HT-UP	31+320500 W32-HT-AP

#### Kompaktstation Friwara W-HT

Artikel Nr.	Bezeichnung	Schüttleistung in l/min	Schrank	Preis in €
31+210500	Friwara W22-HT-UP	22	Unterputz	1.907,50 €
31+220500	Friwara W22-HT-AP	22	Aufputz	1.937,40 €
31+310500	Friwara W32-HT-UP	32	Unterputz	1.938,40 €
31+320500	Friwara W32-HT-AP	32	Aufputz	1.968,90 €

#### Zubehör Kompaktstation Friwara W-HT

31+230000MP	Mehrpriß edelstahlgelöteter Plattenwärmeübertrager PWÜ 22 l/min			378,00 €
31+330000MP	Mehrpriß edelstahlgelöteter Plattenwärmeübertrager PWÜ 32 l/min			469,90 €
31+001001	Mehrpriß Zirkulationsmodul + Sicherheitsventil 1/2" (Abwasseranschluss bauseits vorsehen)			301,70 €
31-005181MP	Mehrpriß Strangregulierventil Ballorex Vario DN 20			69,50 €
31+003000MP	Mehrpriß Dämmung des Plattenwärmeübertragers und Rohrleitung			75,10 €
3990700201	Friwara Zonenventil DN 20 für Hochtemperaturabgang			53,70 €
55-005155	Digitales Raumthermostat C09 230 V			98,50 €
50-300000	Strangentlüfterstation ohne Abdeckung			149,50 €
50-110056	Abdeckblende LIM Premium für Strangentlüfterstation			41,70 €

### Friwara W-HT - Warmwasserbereitung + Hochtemperaturabgang für statische Heizflächen - als modulare Station

#### Modul 1

#### Schrank mit Anschlussleiste für Friwara W:

##### Schrank:

- Unterputz- (UP) oder Aufputzausführung (AP)
- aus feuerverzinktem Stahlblech und alle sichtbaren Teile in Weiß RAL 9016
- alle Halterungen mit Schalldämmeinlage
- Maße B x H x T:  
UP-Schrank: 732 x 938 x 160-220 mm  
AP-Schrank: 706 x 916 x 180 mm

##### Anschlussleiste:

- Kugelhähne DN 25 (1" AG fld.), Zirkulationskugelhahn DN 20 (3/4" IG)
- Anschlussleiste 7-fach: SVL-PVL-PRL-SRLTWW-ETWK-ATWK
- Anschlussleiste 8-fach mit Zirkulation (Z): SVL-PVL-PRL-SRL-Z-TWW-ETWK-ATWK
- Primär-Rücklauf optional mit Strangreguliertventil (SRV) Ballorex Vario
- Filterkugelhahn im Primär-Vorlauf



Abb. 3990 100 742

#### Abkürzungen:

SVL:	Sekundär-Vorlauf
PVL:	Primär-Vorlauf
PRL:	Primär-Rücklauf
SRL:	Sekundär-Rücklauf
Z:	Zirkulation
TWW:	Trinkwasser warm
ETWK:	Eingang Trinkwasser kalt
ATWK:	Ausgang Trinkwasser kalt
PWÜ:	Plattenwärmeübertrager
KH:	Kugelhahn

Direkt zum Datenblatt UP:



Direkt zum Datenblatt AP:



#### Modul 1 - Schrank mit Anschlussleiste Friwara W-HT

Artikel Nr.	Bezeichnung Frischwasser-Wohnungsstation	Zirkulation	SRV DN20	Preis in €
	<b>Modul UP-Schrank</b> Maße B x H x T: 732 x 938 x 160-220 mm			
3990100731	Friwara-M1-W-UP-KH7			428,20 €
3990100732	Friwara-M1-W-UP-KH6-SRV20		x	478,30 €
3990100741	Friwara-M1-W-UP-KH8	x		441,20 €
3990100742	Friwara-M1-W-UP-KH7-SRV20	x	x	491,30 €
	<b>Modul AP-Schrank</b> Maße B x H x T: 706 x 916 x 180 mm			
3990100631	Friwara-M1-W-AP-KH7			428,00 €
3990100632	Friwara-M1-W-AP-KH6-SRV20		x	478,20 €
3990100641	Friwara-M1-W-AP-KH8	x		441,20 €
3990100642	Friwara-M1-W-AP-KH7-SRV20	x	x	491,30 €

## Friwara W-HT - Warmwasserbereitung + Hochtemperaturabgang für statische Heizflächen - als modulare Station

### Modul 3

#### Frischwasser Friwara W-HT:

##### Heizungsseite:

- Plattenwärmeübertrager (PWÜ) kupfergelötet (Cu) oder edelstahlgelötet (VA)
- Pulsweitenmodulierende Hocheffizienzpumpe Wilo (W) Typ Para 15-130/8-75/IPWM-12
- Zonenventil DN 20 zur Absperrung der Frischwasserstation
- Wärmezählerpasstück variabel 1" AG fld. (Länge 130 mm) oder ¾" AG fld. (Länge 110 mm)
- Fühlereinbaustück direktführend Ø 5-5,2 mm M10x1 IG (für Fabrikate Ista Sensonic, Allmess V-Lite, Pollux Com E, Techem Δ Tech, Minol M, Rossweiner, ABB, Entec, Molline)
- zusätzlicher Hochtemperaturabgang im Vor- und Rücklauf für den Anschluss von statischen Heizflächen, z.B. Heizkörper
- Verrohrungsmaterial Edelstahl 1.4301 (DIN EN 10088)

##### Trinkwasserseite:

- Plattenwärmeübertragerleistung bis 102 kW (modellabhängig)
- Rückschlagklappe, Impulsgeber
- Wasserzählerpasstück variabel 1" AG fld. (Länge 130 mm) oder ¾" AG fld. (Länge 110 mm)
- optional mit Zirkulation mit Zirkulationspumpe ecocirc PRO 13-1/940-01 inkl. Sicherheitsventil und Abblaseleitung
- Verrohrungsmaterial Edelstahl 1.4401 (DIN EN 10088)

##### Frischwasserregler:

- mit Friwara Standardregler 1.0
- Trinkwarmwassertemperatur einstellbar von 45-60 °C
- Zirkulationsfunktionen (Zeitintervall)
- Komfortschaltung für Warmhaltung des Plattenwärmeübertragers



Abb. ähnl. 3990 322 231

Direkt zum Datenblatt:

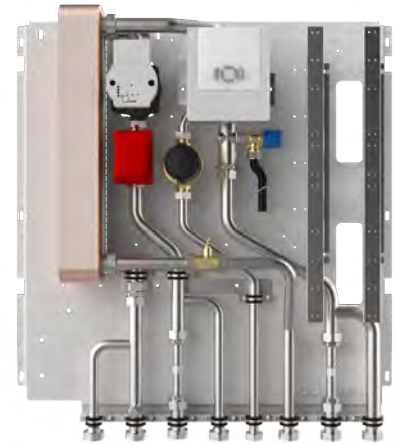

### Modul 3 - Frischwasser Friwara W-HT

Artikel Nr.	Bezeichnung Frischwasser-Wohnungsstation	Schüttl. in l/min	PWÜ	Zirkulation	Dämmung	Preis in €
3990322201	Friwara-M3-W-HT-22-CU	22	Cu			1.569,20 €
3990322221	Friwara-M3-W-HT-22-CU-D	22	Cu		x	1.644,30 €
3990322231	Friwara-M3-W-HT-22-CU-Z-D	22	Cu	x	x	1.870,90 €
3990322241	Friwara-M3-W-HT-22-VA	22	VA			1.947,20 €
3990322261	Friwara-M3-W-HT-22-VA-D	22	VA		x	2.022,40 €
3990322271	Friwara-M3-W-HT-22-VA-Z-D	22	VA	x	x	2.248,90 €
3990322301	Friwara-M3-W-HT-32-CU	32	Cu			1.612,30 €
3990322321	Friwara-M3-W-HT-32-CU-D	32	Cu		x	1.687,40 €
3990322331	Friwara-M3-W-HT-32-CU-Z-D	32	Cu	x	x	1.913,90 €
3990322341	Friwara-M3-W-HT-32-VA	32	VA			2.109,60 €
3990322361	Friwara-M3-W-HT-32-VA-D	32	VA		x	2.184,60 €
3990322371	Friwara-M3-W-HT-32-VA-Z-D	32	VA	x	x	2.411,20 €

### Zubehör modulare und kompakte Station Friwara W-HT

Artikel Nr.	Bezeichnung	Preis in €
3990700202	Fühlereinbaustück 3/8" Ø 6 mm M12x1AG (für Fabrikat Allmess Integral MK)	6,10 €
3990700201	Friwara Zonenventil DN 20 für Hochtemperaturabgang	53,70 €
55-005155	Digitales Raumthermostat C09 230 V	98,50 €
50-300000	Strangentlüfterstation ohne Abdeckung	149,50 €
50-110056	Abdeckblende LIM Premium für Strangentlüfterstation	41,70 €

### Friwara W-FBR als Kompaktstation

- Warmwasserbereitung + Flächenheizung mit Vorlauf-Festwertregelung 20 bis 50 °C -

Bestehend aus:

#### Schrank:

- Unterputz- (UP) oder Aufputzausführung (AP)
- aus feuerverzinktem Stahlblech und alle sichtbaren Teile in Weiß RAL 9016
- alle Halterungen mit Schalldämmeinlage
- Maße B x H x T:  
UP-Schrank: 734 x 1457 x 160-220 mm  
AP-Schrank: 706 x 1493 x 180 mm

#### Anschlussleiste:

- Kugelhähne DN 25 (1" AG fld.), Zirkulationskugelhahn DN 20 (3/4" IG)
- Anschlussleiste 5-fach: PVL-PRL-TWW-ETWK-ATWK
- Anschlussleiste 6-fach mit Zirkulation (Z): PVL-PRL-Z-TWW-ETWK-ATWK
- Primär-Rücklauf optional mit Strangregulierventil (SRV) Ballorex Vario

#### Frischwassermodul:

##### Heizungsseite:

- Plattenwärmeübertrager (PWÜ) kupfergelötet (Cu) oder edelstahlgelötet (VA)
- Pulsweitenmodulierende Hocheffizienzpumpe Wilo (W) Typ Para 15-130/8-75/IPWM-12
- Zonenventil DN 25 zur Absperrung der Frischwasserstation
- Wärmezählerpassstück variabel 1" AG fld. (Länge 130 mm) oder 3/4" AG fld. (Länge 110 mm)
- Fühlereinbaustück direktführend Ø 5-5,2 mm M10x1 IG (für Fabrikate Ista Sensonic, Allmess V-Lite, Pollux Com E, Techem Δ Tech, Minol M, Rossweiner, ABB, Entec, Molline)
- Verrohrungsmaterial Edelstahl 1.4301 (DIN EN 10088)
- Filterkugelhahn im Primär-Vorlauf

##### Trinkwasserseite:

- Plattenwärmeübertragerleistung bis 102 kW (modellabhängig)
- Rückschlagklappe, Impulsgeber
- Wasserzählerpassstück variabel 1"AG fld. (Länge 130 mm) oder 3/4" AG fld. (Länge 110 mm)
- optional mit Zirkulation mit Zirkulationspumpe ecocirc PRO 13-1/940-01 inkl. Sicherheitsventil und Abblaseleitung
- Verrohrungsmaterial Edelstahl 1.4401 (DIN EN 10088)

##### Frischwasserregler:

- mit Friwara Standardregler 1.0
- Trinkwarmwassertemperatur einstellbar von 45-60 °C
- Zirkulationsfunktionen (Zeitintervall)
- Komfortschaltung für Warmhaltung des Plattenwärmeübertragers

##### FBR-Regelgruppe:

- Vorlauffestwerttemperatur über Festwertregler einstellbar von 20-50 °C
- mit Pumpe Wilo Para 15-130/6-43/SC-12
- integriertes Regulierventil am Primär-Rücklauf für hydraulischen Abgleich
- integriertes Rückschlagventil und Sicherheitstemperaturbegrenzer (STB)
- Abgänge mit 1" ÜW-Mutter fld. für Anschluss der Heizkreisverteiler

##### Verteiler + Zubehör:

- FBH-Anschlussverteiler e-class 63 (mit Regolux Durchflussanzeiger 0-3 l/min und THV-Einsatz mit Anschlussgewinde M30x1,5) oder FBH-Anschlussverteiler e-class 18 (mit Durchflussanzeiger min/max. und THV-Einsatz für EGO-Schnellverschluss)
- 2 x flexible Anschlussrohre 1" IG-ÜW fld. zur leichten Montage an die FBR-Regelgruppe des Frischwassermoduls



Abb. 31+210105

#### Abkürzungen:

SVL:	Sekundär-Vorlauf
PVL:	Primär-Vorlauf
PRL:	Primär-Rücklauf
SRL:	Sekundär-Rücklauf
Z:	Zirkulation
TWW:	Trinkwasser warm
ETWK:	Eingang Trinkwasser kalt
ATWK:	Ausgang Trinkwasser kalt
PWÜ:	Plattenwärmeübertrager

#### Direkt zum Datenblatt:

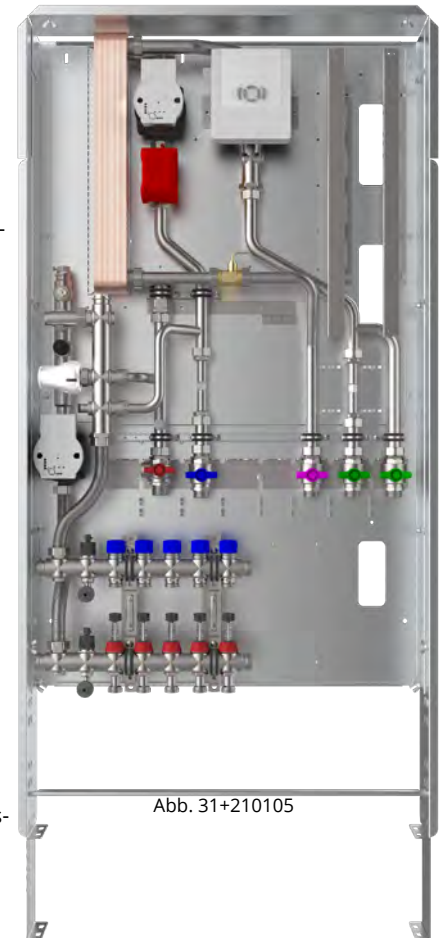
31+210100 W22-FBR-UP	31+220100 W22-FBR-AP	31+310100 W32-FBR-UP	31+320100 W32-FBR-AP

#### Kompaktstation Friwara W-FBR mit Friwara Standardregler 1.0

Artikel Nr.	Bezeichnung	Preis in €	Artikel Nr.	Bezeichnung	Preis in €
<b>im UP-Schrank PWÜ 22 l/min</b>			<b>im UP-Schrank PWÜ 32 l/min</b>		
31+210100	Friwara W22-FBR-UP ohne Hkr.	2.515,50 €	31+310100	Friwara W32-FBR-UP ohne Hkr.	2.558,40 €
<b>im AP-Schrank PWÜ 22 l/min</b>			<b>im AP-Schrank PWÜ 32 l/min</b>		
31+220100	Friwara W22-FBR-AP ohne Hkr.	2.515,50 €	31+320100	Friwara W32-FBR-AP ohne Hkr.	2.558,40 €



## Kompaktstation Friwara W-FBR-63 mit Friwara Standardregler 1.0





Artikel Nr.	Bezeichnung	Preis in €	Artikel Nr.	Bezeichnung	Preis in €
im UP-Schrank PWÜ 22 l/min 			im UP-Schrank PWÜ 32 l/min 		
31+210102	Friwara W22-FBR-63-UP 2 Hkr.	2.587,70 €	31+310102	Friwara W32-FBR-63-UP 2 Hkr.	2.630,70 €
31+210103	Friwara W22-FBR-63-UP 3 Hkr.	2.609,30 €	31+310103	Friwara W32-FBR-63-UP 3 Hkr.	2.652,10 €
31+210104	Friwara W22-FBR-63-UP 4 Hkr.	2.630,70 €	31+310104	Friwara W32-FBR-63-UP 4 Hkr.	2.673,50 €
31+210105	Friwara W22-FBR-63-UP 5 Hkr.	2.652,10 €	31+310105	Friwara W32-FBR-63-UP 5 Hkr.	2.694,90 €
31+210106	Friwara W22-FBR-63-UP 6 Hkr.	2.673,50 €	31+310106	Friwara W32-FBR-63-UP 6 Hkr.	2.716,50 €
31+210107	Friwara W22-FBR-63-UP 7 Hkr.	2.694,90 €	31+310107	Friwara W32-FBR-63-UP 7 Hkr.	2.737,90 €
31+210108	Friwara W22-FBR-63-UP 8 Hkr.	2.716,50 €	31+310108	Friwara W32-FBR-63-UP 8 Hkr.	2.759,30 €
31+210109	Friwara W22-FBR-63-UP 9 Hkr.	2.737,90 €	31+310109	Friwara W32-FBR-63-UP 9 Hkr.	2.780,70 €
31+210110	Friwara W22-FBR-63-UP 10 Hkr.	2.759,30 €	31+310110	Friwara W32-FBR-63-UP 10 Hkr.	2.802,10 €
31+210111	Friwara W22-FBR-63-UP 11 Hkr.	2.780,70 €	31+310111	Friwara W32-FBR-63-UP 11 Hkr.	2.823,70 €
31+210112	Friwara W22-FBR-63-UP 12 Hkr.	2.802,10 €	31+310112	Friwara W32-FBR-63-UP 12 Hkr.	2.845,10 €
im AP-Schrank PWÜ 22 l/min 			im AP-Schrank PWÜ 32 l/min 		
31+220102	Friwara W22-FBR-63-AP 2 Hkr.	2.587,70 €	31+320102	Friwara W32-FBR-63-AP 2 Hkr.	2.630,70 €
31+220103	Friwara W22-FBR-63-AP 3 Hkr.	2.609,30 €	31+320103	Friwara W32-FBR-63-AP 3 Hkr.	2.652,10 €
31+220104	Friwara W22-FBR-63-AP 4 Hkr.	2.630,70 €	31+320104	Friwara W32-FBR-63-AP 4 Hkr.	2.673,50 €
31+220105	Friwara W22-FBR-63-AP 5 Hkr.	2.652,10 €	31+320105	Friwara W32-FBR-63-AP 5 Hkr.	2.694,90 €
31+220106	Friwara W22-FBR-63-AP 6 Hkr.	2.673,50 €	31+320106	Friwara W32-FBR-63-AP 6 Hkr.	2.716,50 €
31+220107	Friwara W22-FBR-63-AP 7 Hkr.	2.694,90 €	31+320107	Friwara W32-FBR-63-AP 7 Hkr.	2.737,90 €
31+220108	Friwara W22-FBR-63-AP 8 Hkr.	2.716,50 €	31+320108	Friwara W32-FBR-63-AP 8 Hkr.	2.759,30 €
31+220109	Friwara W22-FBR-63-AP 9 Hkr.	2.737,90 €	31+320109	Friwara W32-FBR-63-AP 9 Hkr.	2.780,70 €
31+220110	Friwara W22-FBR-63-AP 10 Hkr.	2.759,30 €	31+320110	Friwara W32-FBR-63-AP 10 Hkr.	2.802,10 €
31+220111	Friwara W22-FBR-63-AP 11 Hkr.	2.780,70 €	31+320111	Friwara W32-FBR-63-AP 11 Hkr.	2.823,70 €
31+220112	Friwara W22-FBR-63-AP 12 Hkr.	2.802,10 €	31+320112	Friwara W32-FBR-63-AP 12 Hkr.	2.845,10 €



## Stellantrieb 230 V und Klemmleiste 230 V mit Vorverdrahtung

Artikel Nr.	Bezeichnung	Preis in €
31+000002X	Mehrpreis strawatherm 230 V + strawalogiX RT-STA8 230 V mit Vorverdrahtung 2 Hkr.	144,10 €
31+000003X	Mehrpreis strawatherm 230 V + strawalogiX RT-STA8 230 V mit Vorverdrahtung 3 Hkr.	157,70 €
31+000004X	Mehrpreis strawatherm 230 V + strawalogiX RT-STA8 230 V mit Vorverdrahtung 4 Hkr.	171,30 €
31+000005X	Mehrpreis strawatherm 230 V + strawalogiX RT-STA8 230 V mit Vorverdrahtung 5 Hkr.	184,90 €
31+000006X	Mehrpreis strawatherm 230 V + strawalogiX RT-STA8 230 V mit Vorverdrahtung 6 Hkr.	198,60 €
31+000007X	Mehrpreis strawatherm 230 V + strawalogiX RT-STA8 230 V mit Vorverdrahtung 7 Hkr.	212,20 €
31+000008X	Mehrpreis strawatherm 230 V + strawalogiX RT-STA8 230 V mit Vorverdrahtung 8 Hkr.	225,90 €
31+000009X	Mehrpreis strawatherm 230 V + strawalogiX RT-STA14 230 V mit Vorverdrahtung 9 Hkr.	263,80 €
31+000010X	Mehrpreis strawatherm 230 V + strawalogiX RT-STA14 230 V mit Vorverdrahtung 10 Hkr.	277,40 €
31+000011X	Mehrpreis strawatherm 230 V + strawalogiX RT-STA14 230 V mit Vorverdrahtung 11 Hkr.	291,00 €
31+000012X	Mehrpreis strawatherm 230 V + strawalogiX RT-STA14 230 V mit Vorverdrahtung 12 Hkr.	304,60 €

## 8.2.3 Dezentrale Frischwasser-Wohnungsstationen Warmwasserbereitung + Fußbodenheizkreisverteiler mit Festwertregelung

Kompaktstation Friwara W-FBR-18 mit Friwara Standardregler 1.0					
Artikel Nr.	Bezeichnung	Preis in €	Artikel Nr.	Bezeichnung	Preis in €
im UP-Schrank PWÜ 22 l/min			im UP-Schrank PWÜ 32 l/min		
31+211102	Friwara W22-FBR-18-UP 2 Hkr.	2.587,70 €	31+311102	Friwara W32-FBR-18-UP 2 Hkr.	2.630,70 €
31+211103	Friwara W22-FBR-18-UP 3 Hkr.	2.609,30 €	31+311103	Friwara W32-FBR-18-UP 3 Hkr.	2.652,10 €
31+211104	Friwara W22-FBR-18-UP 4 Hkr.	2.630,70 €	31+311104	Friwara W32-FBR-18-UP 4 Hkr.	2.673,50 €
31+211105	Friwara W22-FBR-18-UP 5 Hkr.	2.652,10 €	31+311105	Friwara W32-FBR-18-UP 5 Hkr.	2.694,90 €
31+211106	Friwara W22-FBR-18-UP 6 Hkr.	2.673,50 €	31+311106	Friwara W32-FBR-18-UP 6 Hkr.	2.716,50 €
31+211107	Friwara W22-FBR-18-UP 7 Hkr.	2.694,90 €	31+311107	Friwara W32-FBR-18-UP 7 Hkr.	2.737,90 €
31+211108	Friwara W22-FBR-18-UP 8 Hkr.	2.716,50 €	31+311108	Friwara W32-FBR-18-UP 8 Hkr.	2.759,30 €
31+211109	Friwara W22-FBR-18-UP 9 Hkr.	2.737,90 €	31+311109	Friwara W32-FBR-18-UP 9 Hkr.	2.780,70 €
31+211110	Friwara W22-FBR-18-UP 10 Hkr.	2.759,30 €	31+311110	Friwara W32-FBR-18-UP 10 Hkr.	2.802,10 €
31+211111	Friwara W22-FBR-18-UP 11 Hkr.	2.780,70 €	31+311111	Friwara W32-FBR-18-UP 11 Hkr.	2.823,70 €
31+211112	Friwara W22-FBR-18-UP 12 Hkr.	2.802,10 €	31+311112	Friwara W32-FBR-18-UP 12 Hkr.	2.845,10 €
im AP-Schrank PWÜ 22 l/min			im AP-Schrank PWÜ 32 l/min		
31+221102	Friwara W22-FBR-18-AP 2 Hkr.	2.587,70 €	31+321102	Friwara W32-FBR-18-AP 2 Hkr.	2.630,70 €
31+221103	Friwara W22-FBR-18-AP 3 Hkr.	2.609,30 €	31+321103	Friwara W32-FBR-18-AP 3 Hkr.	2.652,10 €
31+221104	Friwara W22-FBR-18-AP 4 Hkr.	2.630,70 €	31+321104	Friwara W32-FBR-18-AP 4 Hkr.	2.673,50 €
31+221105	Friwara W22-FBR-18-AP 5 Hkr.	2.652,10 €	31+321105	Friwara W32-FBR-18-AP 5 Hkr.	2.694,90 €
31+221106	Friwara W22-FBR-18-AP 6 Hkr.	2.673,50 €	31+321106	Friwara W32-FBR-18-AP 6 Hkr.	2.716,50 €
31+221107	Friwara W22-FBR-18-AP 7 Hkr.	2.694,90 €	31+321107	Friwara W32-FBR-18-AP 7 Hkr.	2.737,90 €
31+221108	Friwara W22-FBR-18-AP 8 Hkr.	2.716,50 €	31+321108	Friwara W32-FBR-18-AP 8 Hkr.	2.759,30 €
31+221109	Friwara W22-FBR-18-AP 9 Hkr.	2.737,90 €	31+321109	Friwara W32-FBR-18-AP 9 Hkr.	2.780,70 €
31+221110	Friwara W22-FBR-18-AP 10 Hkr.	2.759,30 €	31+321110	Friwara W32-FBR-18-AP 10 Hkr.	2.802,10 €
31+221111	Friwara W22-FBR-18-AP 11 Hkr.	2.780,70 €	31+321111	Friwara W32-FBR-18-AP 11 Hkr.	2.823,70 €
31+221112	Friwara W22-FBR-18-AP 12 Hkr.	2.802,10 €	31+321112	Friwara W32-FBR-18-AP 12 Hkr.	2.845,10 €



### EGO Regelantrieb 230 V und Klemmleiste 230 V mit Vorverdrahtung

Artikel Nr.	Bezeichnung	Preis in €
31+000102X	Mehrpreis EGO 230 V + strawalogiX RT-STA8 230 V mit Vorverdrahtung 2 Hkr.	203,60 €
31+000103X	Mehrpreis EGO 230 V + strawalogiX RT-STA8 230 V mit Vorverdrahtung 3 Hkr.	250,20 €
31+000104X	Mehrpreis EGO 230 V + strawalogiX RT-STA8 230 V mit Vorverdrahtung 4 Hkr.	296,70 €
31+000105X	Mehrpreis EGO 230 V + strawalogiX RT-STA8 230 V mit Vorverdrahtung 5 Hkr.	343,20 €
31+000106X	Mehrpreis EGO 230 V + strawalogiX RT-STA8 230 V mit Vorverdrahtung 6 Hkr.	389,90 €
31+000107X	Mehrpreis EGO 230 V + strawalogiX RT-STA8 230 V mit Vorverdrahtung 7 Hkr.	436,40 €
31+000108X	Mehrpreis EGO 230 V + strawalogiX RT-STA8 230 V mit Vorverdrahtung 8 Hkr.	483,00 €
31+000109X	Mehrpreis EGO 230 V + strawalogiX RT-STA14 230 V mit Vorverdrahtung 9 Hkr.	558,10 €
31+000110X	Mehrpreis EGO 230 V + strawalogiX RT-STA14 230 V mit Vorverdrahtung 10 Hkr.	604,60 €
31+000111X	Mehrpreis EGO 230 V + strawalogiX RT-STA14 230 V mit Vorverdrahtung 11 Hkr.	651,20 €
31+000112X	Mehrpreis EGO 230 V + strawalogiX RT-STA14 230 V mit Vorverdrahtung 12 Hkr.	697,70 €

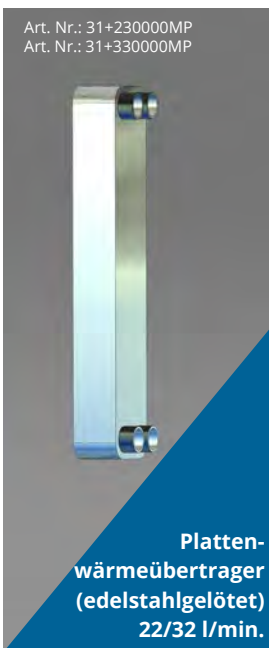

### Zubehör Kompaktstation Friwara W-FBR

Artikel Nr.	Bezeichnung	Preis in €
31+230000MP	Mehrpreis edelstahlgelöteter Plattenwärmübertrager PWÜ 22 l/min	378,00 €
31+330000MP	Mehrpreis edelstahlgelöteter Plattenwärmübertrager PWÜ 32 l/min	469,90 €
31+001001	Mehrpreis Zirkulationsmodul + Sicherheitsventil 1/2" (Abwasseranschluss bauseits vorsehen)	301,70 €
31-005181MP	Mehrpreis Strangregulierventil Ballorex Vario DN 20	69,50 €
31+003000MP	Mehrpreis Dämmung des Plattenwärmübertragers und Rohrleitung	75,10 €
31+004000MP	Mehrpreis Friwara W-FBM mit Siemens Albatros	487,70 €
55-070524	Siemens Witterungsfühler (Außenfühler) (zu FBM-Regelung)	35,50 €
55-005155	Digitales Raumthermostat C09 230 V	98,50 €
55-005142	Raumthermostat AP 230 V mit TR u. TA (strawa)	43,00 €
50-300000	Strangentlüfterstation ohne Abdeckung	149,50 €
50-110056	Abdeckblende LIM Premium für Strangentlüfterstation	41,70 €

### Friwara W-FBR

- Warmwasserbereitung + Flächenheizung mit Vorlauf-Festwertregelung 20 bis 50 °C -

#### als modulare Station

#### Modul 1

#### Schrank mit Anschlussleiste für Friwara W:

##### Schrank:

- Unterputz- (UP) oder Aufputzausführung (AP)
- aus feuerverzinktem Stahlblech und alle sichtbaren Teile in Weiß RAL 9016
- alle Halterungen mit Schalldämmeinlage
- Maße B x H x T:  
UP-Schrank: 734 x 1457 x 160-220 mm  
AP-Schrank: 706 x 1493 x 180 mm

##### Anschlussleiste:

- Kugelhähne DN 25 (1" AG fld.), Zirkulationskugelhahn DN 20 (3/4" IG)
- Anschlussleiste 5-fach: PVL-PRL-TWW-ETWK-ATWK
- Anschlussleiste 6-fach mit Zirkulation (Z): PVL-PRL-Z-TWW-ETWK-ATWK
- Primär-Rücklauf optional mit Strangregulierventil (SRV) Ballorex Vario
- Filterkugelhahn im Primär-Vorlauf



Abb. 3990101111

#### Abkürzungen:

PVL:	Primär-Vorlauf
PRL:	Primär-Rücklauf
Z:	Zirkulation
TWW:	Trinkwasser warm
ETWK:	Eingang Trinkwasser kalt
ATWK:	Ausgang Trinkwasser kalt
PWÜ:	Plattenwärmeübertrager
KH:	Kugelhahn

Direkt zum Datenblatt UP:



Direkt zum Datenblatt AP:



#### Modul 1 - Schrank mit Anschlussleiste Friwara W-FBR

Artikel Nr.	Bezeichnung Frischwasser-Wohnungsstation	Zirkulation	SRV DN20	Preis in €
<b>Modul UP-Schrank B x H x T: 734 x 1457 x 160-220 mm</b>				
3990101111	Friwara-M1-W-UP-FB-KH5			465,00 €
3990101112	Friwara-M1-W-UP-FB-KH4-SRV20		x	515,10 €
3990101121	Friwara-M1-W-UP-FB-KH6	x		478,20 €
3990101122	Friwara-M1-W-UP-FB-KH5-SRV20	x	x	528,30 €
<b>Modul AP-Schrank B x H x T: 706 x 1493 x 180 mm</b>				
3990101011	Friwara-M1-W-AP-FB-KH5			465,00 €
3990101012	Friwara-M1-W-AP-FB-KH4-SRV20		x	515,10 €
3990101021	Friwara-M1-W-AP-FB-KH6	x		478,20 €
3990101022	Friwara-M1-W-AP-FB-KH5-SRV20	x	x	528,30 €

## Friwara W-FBR

- Warmwasserbereitung + Flächenheizung mit Vorlauf-Festwertregelung 20 bis 50 °C -

### als modulare Station

#### Modul 2-3

#### Frischwasser Friwara W-FBR:

##### Heizungsseite:

- Plattenwärmeübertrager (PWÜ) kupfergelötet (Cu) oder edelstahlgelötet (VA)
- Pulsweitenmodulierende Hocheffizienzpumpe Wilo (W) Typ Para 15-130/8-75/IPWM-12
- Wärmezählerpassstück variabel 1" AG fld. (Länge 130 mm) oder ¾" AG fld. (Länge 110 mm)
- Fühlereinbaustück direktführend Ø 5-5,2 mm M10x1 IG (für Fabrikate Ista Sensonic, Allmess V-Lite, Pollux Com E, Techem Δ tech, Minol M, Rossweiner, ABB, Entec, Molline)
- Verrohrungsmaterial Edelstahl 1.4301 (DIN EN 10088)

##### Trinkwasserseite:

- Plattenwärmeübertragerleistung bis 102 kW (modellabhängig)
- Rückschlagklappe, Impulsgeber
- Wasserzählerpassstück variabel 1" AG fld. (Länge 130 mm) oder ¾" AG fld. (Länge 110 mm)
- optional mit Zirkulation mit Zirkulationspumpe ecocirc PRO 13-1/940-01 inkl. Sicherheitsventil und Abblaseleitung
- Verrohrungsmaterial Edelstahl 1.4401 (DIN EN 10088)

##### Frischwasserregler:

- mit Friwara Standardregler 1.0
- Trinkwarmwassertemperatur einstellbar von 45-60 °C
- Zirkulationsfunktionen (Zeitintervall)
- Komfortschaltung für Warmhaltung des Plattenwärmeübertragers

##### FBR-Regelgruppe:

- Vorlauf festwerttemperatur über Festwertregler einstellbar von 20-50 °C
- mit Pumpe Wilo Para 15-130/6-43/SC-12
- integriertes Regulierventil am Primär-Rücklauf für hydraulischen Abgleich
- integriertes Rückschlagventil und Sicherheitstemperaturbegrenzer (STB)
- Abgänge mit 1" ÜW-Mutter fld. für Anschluss der Heizkreisverteiler



Abb. ähnl. 3990 323 231

Direkt zum Datenblatt:

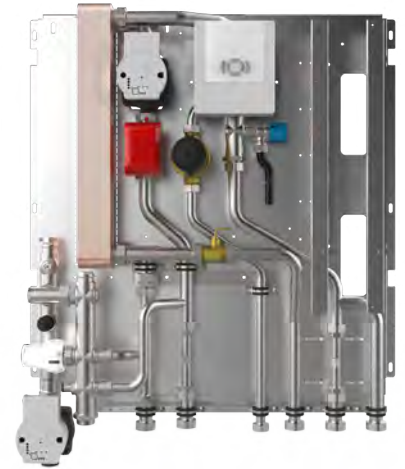

### Modul 2-3 - Frischwasser Friwara W-FBR

Artikel Nr.	Bezeichnung Frischwasser-Wohnungsstation	Schüttl. in l/min	PWÜ	Zirkulation	Dämmung	Preis in €
3990323201	Friwara-M2-3-W-FBR-22-CU	22	Cu			2.017,70 €
3990323221	Friwara-M2-3-W-FBR-22-CU-D	22	Cu		x	2.102,80 €
3990323231	Friwara-M2-3-W-FBR-22-CU-Z-D	22	Cu	x	x	2.351,60 €
3990323241	Friwara-M2-3-W-FBR-22-VA	22	VA			2.381,40 €
3990323261	Friwara-M2-3-W-FBR-22-VA-D	22	VA		x	2.466,60 €
3990323271	Friwara-M2-3-W-FBR-22-VA-Z-D	22	VA	x	x	2.715,30 €
3990323301	Friwara-M2-3-W-FBR-32-CU	32	Cu			2.060,50 €
3990323321	Friwara-M2-3-W-FBR-32-CU-D	32	Cu		x	2.145,80 €
3990323331	Friwara-M2-3-W-FBR-32-CU-Z-D	32	Cu	x	x	2.394,40 €
3990323341	Friwara-M2-3-W-FBR-32-VA	32	VA			2.543,50 €
3990323361	Friwara-M2-3-W-FBR-32-VA-D	32	VA		x	2.628,70 €
3990323371	Friwara-M2-3-W-FBR-32-VA-Z-D	32	VA	x	x	2.877,40 €

## 8.2.3 Dezentrale Frischwasser-Wohnungsstationen Warmwasserbereitung + Fußbodenheizkreisverteiler mit Festwertregelung

Warengruppe 399/50/55/211



### Friwara W-FBR

- Warmwasserbereitung + Flächenheizung mit Vorlauf-Festwertregelung 20 bis 50 °C -

#### als modulare Station

#### Modul 5

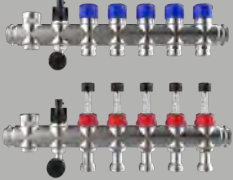
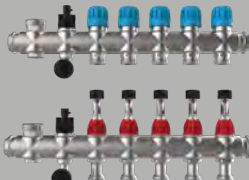
Verteiler für Friwara W-FBR:

Modul 5 - Verteiler Friwara W-FBR					
FBH-Anschlussverteiler 63			FBH-Anschlussverteiler 18 für EGO-System		
		Primäranschluss 1" AG fld. nach oben mit Regolux Durchflussanzeiger 0-3 l/min und THV-Einsatz mit Anschlussgewinde M30x1,5; 2 x flexible Anschlussrohre für Anschluss an Regelgruppe			Primäranschluss 1" AG fld. nach oben mit Durchflussanzeiger min/max. und THV-Einsatz für EGO-Schnellverschluss 2x flexible Anschlussrohre für Anschluss an Regelgruppe
Artikel Nr.	Bezeichnung	Preis in €	Artikel Nr.	Bezeichnung	Preis in €
3990530002	Friwara-M5-W-FB-63 2 Hkr.	105,00 €	3990540002	Friwara-M5-W-FB-18 2 Hkr.	105,00 €
3990530003	Friwara-M5-W-FB-63 3 Hkr.	126,50 €	3990540003	Friwara-M5-W-FB-18 3 Hkr.	126,50 €
3990530004	Friwara-M5-W-FB-63 4 Hkr.	147,90 €	3990540004	Friwara-M5-W-FB-18 4 Hkr.	147,90 €
3990530005	Friwara-M5-W-FB-63 5 Hkr.	169,40 €	3990540005	Friwara-M5-W-FB-18 5 Hkr.	169,40 €
3990530006	Friwara-M5-W-FB-63 6 Hkr.	190,80 €	3990540006	Friwara-M5-W-FB-18 6 Hkr.	190,80 €
3990530007	Friwara-M5-W-FB-63 7 Hkr.	212,20 €	3990540007	Friwara-M5-W-FB-18 7 Hkr.	212,20 €
3990530008	Friwara-M5-W-FB-63 8 Hkr.	233,60 €	3990540008	Friwara-M5-W-FB-18 8 Hkr.	233,60 €
3990530009	Friwara-M5-W-FB-63 9 Hkr.	255,20 €	3990540009	Friwara-M5-W-FB-18 9 Hkr.	255,20 €
3990530010	Friwara-M5-W-FB-63 10 Hkr.	276,60 €	3990540010	Friwara-M5-W-FB-18 10 Hkr.	276,60 €
3990530011	Friwara-M5-W-FB-63 11 Hkr.	298,00 €	3990540011	Friwara-M5-W-FB-18 11 Hkr.	298,00 €
3990530012	Friwara-M5-W-FB-63 12 Hkr.	319,40 €	3990540012	Friwara-M5-W-FB-18 12 Hkr.	319,40 €
direkt zum Datenblatt: 			direkt zum Datenblatt: 		



Art. Nr.: 2110210001

#### Zubehör für kompakte und modulare Station Friwara W-FBR

Artikel Nr.	Bezeichnung	Preis in €
<b>für modulare Station</b>		
55-005076	strawatherm 230 V Stellantrieb	28,30 €
2110210001	EGO mit Schnellverschluss	60,20 €
3990700103	Friwara Klemmleiste strawalogiX RT6-STA8 230 V	128,70 €
3990700104	Friwara Klemmleiste strawalogiX RT8-STA14 230 V	158,60 €
2110110005	Comfort strawalogiX RT8-STA14 Heizen/Kühlen 230 V	258,10 €
<b>für kompakte und modulare Station</b>		
3990700202	Fühlereinbaustück 3/8" Ø 6 mm M12x1AG (für Fabrikat Allmess Integral MK)	6,10 €
55-005155	Digitales Raumthermostat C09 230 V	98,50 €
55-005142	Raumthermostat AP 230 V mit TR u. TA (strawa)	43,00 €
50-300000	Strangentlüfterstation ohne Abdeckung	149,50 €
50-110056	Abdeckblende LIM Premium für Strangentlüfterstation	41,70 €

**Friwara W-FBR-HT** - Warmwasserbereitung + Flächenheizung mit Vorlauf-Festwertregelung 20 bis 50 °C + Hochtemperaturabgang für statische Heizflächen - als **Kompaktstation**

Bestehend aus:

**Schrank:**

- Unterputz- (UP) oder Aufputzausführung (AP)
- aus feuerverzinktem Stahlblech und alle sichtbaren Teile in Weiß RAL 9016
- alle Halterungen mit Schalldämmeinlage
- Maße B x H x T:  
UP-Schrank: 734 x 1457 x 160-220 mm  
AP-Schrank: 706 x 1493 x 180 mm

**Anschlussleiste:**

- Kugelhähne DN 25 (1" AG fld.), Zirkulationskugelhahn DN 20 (3/4" IG)
- Anschlussleiste 7-fach: SVL-PVL-PRL-SRL-TWW-ETWK-ATWK
- Anschlussleiste 8-fach mit Zirkulation (Z): SVL-PVL-PRL-SRL-Z-TWW-ETWK-ATWK
- Primär-Rücklauf optional mit Strangregulierventil (SRV) Ballorex Vario

**Frischwassermodul:**

**Heizungsseite:**

- Plattenwärmeübertrager (PWÜ) kupfergelötet (Cu) oder edelstahlgelötet (VA)
- Pulsweitenmodulierende Hocheffizienzpumpe Wilo (W) Typ Para 15-130/8-75/IPWM-12
- Zonenventil DN 20 zur Absperrung der Frischwasserstation
- Wärmezählerpassstück variabel 1" AG fld. (Länge 130 mm) oder 3/4" AG fld. (Länge 110 mm)
- Fühlereinbaustück direktführend Ø 5-5,2 mm M10x1 IG (für Fabrikate Ista Sensonic, Allmess V-Lite, Pollux Com E, Techem Δ Tech, Minol M, Rossweiner, ABB, Entec, Molline)
- zusätzlicher Hochtemperaturabgang im Vor- und Rücklauf für den Anschluss von statischen Heizflächen, z.B. Heizkörper
- Verrohrungsmaterial Edelstahl 1.4301 (DIN EN 10088)
- Filterkugelhahn im Primär-Vorlauf

**Trinkwasserseite:**

- Plattenwärmeübertragerleistung bis 102 kW (modellabhängig)
- Rückschlagklappe, Impulsgeber
- Wasserzählerpassstück variabel 1" AG fld. (Länge 130 mm) oder 3/4" AG fld. (Länge 110 mm)
- optional mit Zirkulation mit Zirkulationspumpe ecocirc PRO 13-1/940-01 inkl. Sicherheitsventil und Abblaseleitung
- Verrohrungsmaterial Edelstahl 1.4401 (DIN EN 10088)

**Frischwasserregler:**

- mit Friwara Standardregler 1.0
- Trinkwarmwassertemperatur einstellbar von 45-60 °C
- Zirkulationsfunktionen (Zeitintervall)
- Komfortschaltung für Warmhaltung des Plattenwärmeübertragers

**FBR-Regelgruppe:**

- Vorlauffestwerttemperatur über Festwertregler einstellbar von 20-50 °C
- mit Pumpe Wilo Para 15-130/6-43/SC-12
- integriertes Regulierventil am Primär-Rücklauf für hydraulischen Abgleich
- integriertes Rückschlagventil und Sicherheitstemperaturbegrenzer (STB)
- Abgänge mit 1" ÜW-Mutter fld. für Anschluss der Heizkreisverteiler

**Verteiler + Zubehör:**

- FBH-Anschlussverteiler e-class 63 (mit Regolux Durchflussanzeiger 0-3 l/min und THV-Einsatz mit Anschlussgewinde M30x1,5) oder FBH-Anschlussverteiler e-class 18 (mit Durchflussanzeiger min/max. und THV-Einsatz für EGO-Schnellverschluss)
- flexible Anschlussrohre 1" ÜW fld. zur leichten Montage an die FBR-Regelgruppe des Frischwassermoduls



Abb. 31+210405

**Abkürzungen:**

- SVL: Sekundär-Vorlauf
- PVL: Primär-Vorlauf
- PRL: Primär-Rücklauf
- SRL: Sekundär-Rücklauf
- Z: Zirkulation
- TWW: Trinkwasser warm
- ETWK: Eingang Trinkwasser kalt
- ATWK: Ausgang Trinkwasser kalt
- PWÜ: Plattenwärmeübertrager

**Direkt zum Datenblatt:**



31+210400  
W22-FBR-HT-UP



31+220400  
W22-FBR-HT-AP



31+310400  
W32-FBR-HT-UP



31+320400  
W32-FBR-HT-AP

**Kompaktstation Friwara W-FBR mit Friwara Standardregler 1.0**

Artikel Nr.	Bezeichnung	Preis in €	Artikel Nr.	Bezeichnung	Preis in €
<b>im UP-Schrank PWÜ 22 l/min</b>			<b>im UP-Schrank PWÜ 32 l/min</b>		
31+210400	Friwara W22-FBR-HT-UP ohne Hkr.	2.661,00 €	31+310400	Friwara W32-FBR-HT-UP ohne Hkr.	2.704,00 €
<b>im AP-Schrank PWÜ 22 l/min</b>			<b>im AP-Schrank PWÜ 32 l/min</b>		
31+220400	Friwara W22-FBR-HT-AP ohne Hkr.	2.661,00 €	31+320400	Friwara W32-FBR-HT-AP ohne Hkr.	2.704,00 €

## 8.2.4 Dezentrale Frischwasser-Wohnungsstationen Warmwasserbereitung + Fußbodenheizkreisverteiler mit Festwertregelung + Hochtemperaturabgang

Warengruppe 31

**Friwara W-FBR-HT** - Warmwasserbereitung + Flächenheizung mit Vorlauf-Festwertregelung 20 bis 50 °C + Hochtemperaturabgang für statische Heizflächen -  
als **Kompaktstation**

### Kompaktstation Friwara W-FBR-63-HT mit Friwara Standardregler 1.0

Artikel Nr.	Bezeichnung	Preis in €	Artikel Nr.	Bezeichnung	Preis in €
im UP-Schrank PWÜ 22 l/min 			im UP-Schrank PWÜ 32 l/min 		
31+210402	Friwara W22-FBR-63-HT-UP 2 Hkr.	2.733,30 €	31+310402	Friwara W32-FBR-63-HT-UP 2 Hkr.	2.776,20 €
31+210403	Friwara W22-FBR-63-HT-UP 3 Hkr.	2.754,70 €	31+310403	Friwara W32-FBR-63-HT-UP 3 Hkr.	2.797,60 €
31+210404	Friwara W22-FBR-63-HT-UP 4 Hkr.	2.776,20 €	31+310404	Friwara W32-FBR-63-HT-UP 4 Hkr.	2.819,00 €
31+210405	Friwara W22-FBR-63-HT-UP 5 Hkr.	2.797,60 €	31+310405	Friwara W32-FBR-63-HT-UP 5 Hkr.	2.840,50 €
31+210406	Friwara W22-FBR-63-HT-UP 6 Hkr.	2.819,00 €	31+310406	Friwara W32-FBR-63-HT-UP 6 Hkr.	2.861,90 €
31+210407	Friwara W22-FBR-63-HT-UP 7 Hkr.	2.840,50 €	31+310407	Friwara W32-FBR-63-HT-UP 7 Hkr.	2.883,40 €
31+210408	Friwara W22-FBR-63-HT-UP 8 Hkr.	2.861,90 €	31+310408	Friwara W32-FBR-63-HT-UP 8 Hkr.	2.904,80 €
31+210409	Friwara W22-FBR-63-HT-UP 9 Hkr.	2.883,40 €	31+310409	Friwara W32-FBR-63-HT-UP 9 Hkr.	2.926,20 €
31+210410	Friwara W22-FBR-63-HT-UP 10 Hkr.	2.904,80 €	31+310410	Friwara W32-FBR-63-HT-UP 10 Hkr.	2.947,70 €
31+210411	Friwara W22-FBR-63-HT-UP 11 Hkr.	2.926,20 €	31+310411	Friwara W32-FBR-63-HT-UP 11 Hkr.	2.969,10 €
31+210412	Friwara W22-FBR-63-HT-UP 12 Hkr.	2.947,70 €	31+310412	Friwara W32-FBR-63-HT-UP 12 Hkr.	2.990,60 €
im AP-Schrank PWÜ 22 l/min 			im AP-Schrank PWÜ 32 l/min 		
31+220402	Friwara W22-FBR-63-HT-AP 2 Hkr.	2.733,30 €	31+320402	Friwara W32-FBR-63-HT-AP 2 Hkr.	2.776,20 €
31+220403	Friwara W22-FBR-63-HT-AP 3 Hkr.	2.754,70 €	31+320403	Friwara W32-FBR-63-HT-AP 3 Hkr.	2.797,60 €
31+220404	Friwara W22-FBR-63-HT-AP 4 Hkr.	2.776,20 €	31+320404	Friwara W32-FBR-63-HT-AP 4 Hkr.	2.819,00 €
31+220405	Friwara W22-FBR-63-HT-AP 5 Hkr.	2.797,60 €	31+320405	Friwara W32-FBR-63-HT-AP 5 Hkr.	2.840,50 €
31+220406	Friwara W22-FBR-63-HT-AP 6 Hkr.	2.819,00 €	31+320406	Friwara W32-FBR-63-HT-AP 6 Hkr.	2.861,90 €
31+220407	Friwara W22-FBR-63-HT-AP 7 Hkr.	2.840,50 €	31+320407	Friwara W32-FBR-63-HT-AP 7 Hkr.	2.883,40 €
31+220408	Friwara W22-FBR-63-HT-AP 8 Hkr.	2.861,90 €	31+320408	Friwara W32-FBR-63-HT-AP 8 Hkr.	2.904,80 €
31+220409	Friwara W22-FBR-63-HT-AP 9 Hkr.	2.883,40 €	31+320409	Friwara W32-FBR-63-HT-AP 9 Hkr.	2.926,20 €
31+220410	Friwara W22-FBR-63-HT-AP 10 Hkr.	2.904,80 €	31+320410	Friwara W32-FBR-63-HT-AP 10 Hkr.	2.947,70 €
31+220411	Friwara W22-FBR-63-HT-AP 11 Hkr.	2.926,20 €	31+320411	Friwara W32-FBR-63-HT-AP 11 Hkr.	2.969,10 €
31+220412	Friwara W22-FBR-63-HT-AP 12 Hkr.	2.947,70 €	31+320412	Friwara W32-FBR-63-HT-AP 12 Hkr.	2.990,60 €







Art. Nr.: 31+0000XX

### Stellantrieb 230 V und Klemmleiste 230 V mit Vorverdrahtung

Artikel Nr.	Bezeichnung	Preis in €
31+00002X	Mehrpreis strawatherm 230 V + strawalogiX RT-STA8 230 V mit Vorverdrahtung 2 Hkr.	144,10 €
31+00003X	Mehrpreis strawatherm 230 V + strawalogiX RT-STA8 230 V mit Vorverdrahtung 3 Hkr.	157,70 €
31+00004X	Mehrpreis strawatherm 230 V + strawalogiX RT-STA8 230 V mit Vorverdrahtung 4 Hkr.	171,30 €
31+00005X	Mehrpreis strawatherm 230 V + strawalogiX RT-STA8 230 V mit Vorverdrahtung 5 Hkr.	184,90 €
31+00006X	Mehrpreis strawatherm 230 V + strawalogiX RT-STA8 230 V mit Vorverdrahtung 6 Hkr.	198,60 €
31+00007X	Mehrpreis strawatherm 230 V + strawalogiX RT-STA8 230 V mit Vorverdrahtung 7 Hkr.	212,20 €
31+00008X	Mehrpreis strawatherm 230 V + strawalogiX RT-STA8 230 V mit Vorverdrahtung 8 Hkr.	225,90 €
31+00009X	Mehrpreis strawatherm 230 V + strawalogiX RT-STA14 230 V mit Vorverdrahtung 9 Hkr.	263,80 €
31+000010X	Mehrpreis strawatherm 230 V + strawalogiX RT-STA14 230 V mit Vorverdrahtung 10 Hkr.	277,40 €
31+000011X	Mehrpreis strawatherm 230 V + strawalogiX RT-STA14 230 V mit Vorverdrahtung 11 Hkr.	291,00 €
31+000012X	Mehrpreis strawatherm 230 V + strawalogiX RT-STA14 230 V mit Vorverdrahtung 12 Hkr.	304,60 €



## Kompaktstation Friwara W-FBR-18-HT mit Friwara Standardregler 1.0

Artikel Nr.	Bezeichnung	Preis in €	Artikel Nr.	Bezeichnung	Preis in €
im UP-Schrank PWÜ 22 l/min 			im UP-Schrank PWÜ 32 l/min 		
31+211402	Friwara W22-FBR-18-HT-UP 2 Hkr.	2.733,30 €	31+311402	Friwara W32-FBR-18-HT-UP 2 Hkr.	2.776,20 €
31+211403	Friwara W22-FBR-18-HT-UP 3 Hkr.	2.754,70 €	31+311403	Friwara W32-FBR-18-HT-UP 3 Hkr.	2.797,60 €
31+211404	Friwara W22-FBR-18-HT-UP 4 Hkr.	2.776,20 €	31+311404	Friwara W32-FBR-18-HT-UP 4 Hkr.	2.819,00 €
31+211405	Friwara W22-FBR-18-HT-UP 5 Hkr.	2.797,60 €	31+311405	Friwara W32-FBR-18-HT-UP 5 Hkr.	2.840,50 €
31+211406	Friwara W22-FBR-18-HT-UP 6 Hkr.	2.819,00 €	31+311406	Friwara W32-FBR-18-HT-UP 6 Hkr.	2.861,90 €
31+211407	Friwara W22-FBR-18-HT-UP 7 Hkr.	2.840,50 €	31+311407	Friwara W32-FBR-18-HT-UP 7 Hkr.	2.883,40 €
31+211408	Friwara W22-FBR-18-HT-UP 8 Hkr.	2.861,90 €	31+311408	Friwara W32-FBR-18-HT-UP 8 Hkr.	2.904,80 €
31+211409	Friwara W22-FBR-18-HT-UP 9 Hkr.	2.883,40 €	31+311409	Friwara W32-FBR-18-HT-UP 9 Hkr.	2.926,20 €
31+211410	Friwara W22-FBR-18-HT-UP 10 Hkr.	2.904,80 €	31+311410	Friwara W32-FBR-18-HT-UP 10 Hkr.	2.947,70 €
31+211411	Friwara W22-FBR-18-HT-UP 11 Hkr.	2.926,20 €	31+311411	Friwara W32-FBR-18-HT-UP 11 Hkr.	2.969,10 €
31+211412	Friwara W22-FBR-18-HT-UP 12 Hkr.	2.947,70 €	31+311412	Friwara W32-FBR-18-HT-UP 12 Hkr.	2.990,60 €
im AP-Schrank PWÜ 22 l/min 			im AP-Schrank PWÜ 32 l/min 		
31+221402	Friwara W22-FBR-18-HT-AP 2 Hkr.	2.733,30 €	31+321402	Friwara W32-FBR-18-HT-AP 2 Hkr.	2.776,20 €
31+221403	Friwara W22-FBR-18-HT-AP 3 Hkr.	2.754,70 €	31+321403	Friwara W32-FBR-18-HT-AP 3 Hkr.	2.797,60 €
31+221404	Friwara W22-FBR-18-HT-AP 4 Hkr.	2.776,20 €	31+321404	Friwara W32-FBR-18-HT-AP 4 Hkr.	2.819,00 €
31+221405	Friwara W22-FBR-18-HT-AP 5 Hkr.	2.797,60 €	31+321405	Friwara W32-FBR-18-HT-AP 5 Hkr.	2.840,50 €
31+221406	Friwara W22-FBR-18-HT-AP 6 Hkr.	2.819,00 €	31+321406	Friwara W32-FBR-18-HT-AP 6 Hkr.	2.861,90 €
31+221407	Friwara W22-FBR-18-HT-AP 7 Hkr.	2.840,50 €	31+321407	Friwara W32-FBR-18-HT-AP 7 Hkr.	2.883,40 €
31+221408	Friwara W22-FBR-18-HT-AP 8 Hkr.	2.861,90 €	31+321408	Friwara W32-FBR-18-HT-AP 8 Hkr.	2.904,80 €
31+221409	Friwara W22-FBR-18-HT-AP 9 Hkr.	2.883,40 €	31+321409	Friwara W32-FBR-18-HT-AP 9 Hkr.	2.926,20 €
31+221410	Friwara W22-FBR-18-HT-AP 10 Hkr.	2.904,80 €	31+321410	Friwara W32-FBR-18-HT-AP 10 Hkr.	2.947,70 €
31+221411	Friwara W22-FBR-18-HT-AP 11 Hkr.	2.926,20 €	31+321411	Friwara W32-FBR-18-HT-AP 11 Hkr.	2.969,10 €
31+221412	Friwara W22-FBR-18-HT-AP 12 Hkr.	2.947,70 €	31+321412	Friwara W32-FBR-18-HT-AP 12 Hkr.	2.990,60 €



Art. Nr.: 31+00010XX

## EGO Regelantrieb 230 V und Klemmleiste 230 V mit Vorverdrahtung

Artikel Nr.	Bezeichnung	Preis in €
31+000102X	Mehrpreis EGO 230 V + strawalogiX RT-STA8 230 V mit Vorverdrahtung 2 Hkr.	203,60 €
31+000103X	Mehrpreis EGO 230 V + strawalogiX RT-STA8 230 V mit Vorverdrahtung 3 Hkr.	250,20 €
31+000104X	Mehrpreis EGO 230 V + strawalogiX RT-STA8 230 V mit Vorverdrahtung 4 Hkr.	296,70 €
31+000105X	Mehrpreis EGO 230 V + strawalogiX RT-STA8 230 V mit Vorverdrahtung 5 Hkr.	343,20 €
31+000106X	Mehrpreis EGO 230 V + strawalogiX RT-STA8 230 V mit Vorverdrahtung 6 Hkr.	389,90 €
31+000107X	Mehrpreis EGO 230 V + strawalogiX RT-STA8 230 V mit Vorverdrahtung 7 Hkr.	436,40 €
31+000108X	Mehrpreis EGO 230 V + strawalogiX RT-STA8 230 V mit Vorverdrahtung 8 Hkr.	483,00 €
31+000109X	Mehrpreis EGO 230 V + strawalogiX RT-STA14 230 V mit Vorverdrahtung 9 Hkr.	558,10 €
31+000110X	Mehrpreis EGO 230 V + strawalogiX RT-STA14 230 V mit Vorverdrahtung 10 Hkr.	604,60 €
31+000111X	Mehrpreis EGO 230 V + strawalogiX RT-STA14 230 V mit Vorverdrahtung 11 Hkr.	651,20 €
31+000112X	Mehrpreis EGO 230 V + strawalogiX RT-STA14 230 V mit Vorverdrahtung 12 Hkr.	697,70 €



### Zubehör Kompaktstation Friwara W-FBR-HT

Artikel Nr.	Bezeichnung	Preis in €
31+230000MP	Mehrpreis edelstahlgelöteter Plattenwärmeübertrager PWÜ 22 l/min	378,00 €
31+330000MP	Mehrpreis edelstahlgelöteter Plattenwärmeübertrager PWÜ 32 l/min	469,90 €
31+001001	Mehrpreis Zirkulationsmodul + Sicherheitsventil 1/2" (Abwasseranschluss bauseits vorsehen)	301,70 €
31-005181MP	Mehrpreis Strangregulierventil Ballorex Vario DN 20	69,50 €
31+003000MP	Mehrpreis Dämmung des Plattenwärmeübertragers und Rohrleitung	75,10 €
31+004000MP	Mehrpreis Friwara W-FBM mit Siemens Albatros	487,70 €
3990700201	Friwara Zonenventil DN 20 für Hochtemperaturabgang	53,70 €
55-070524	Siemens Witterungsfühler (Außenfühler) (zu FBM-Regelung)	35,50 €
55-005155	Digitales Raumthermostat C09 230 V	98,50 €
55-005142	Raumthermostat AP 230 V mit TR u. TA (strawa)	43,00 €
50-300000	Strangentlüfterstation ohne Abdeckung	149,50 €
50-110056	Abdeckblende LIM Premium für Strangentlüfterstation	41,70 €

**Friwara W-FBR-HT**  
 als **modulare Station**

- Warmwasserbereitung + Flächenheizung mit Vorlauf-Festwertregelung 20 bis 50 °C + Hochtemperaturabgang für statische Heizflächen -

**Modul 1**

**Schrank mit Anschlussleiste für Friwara W-FBR-HT:**

**Schrank:**

- Unterputz- (UP) oder Aufputzausführung (AP)
- aus feuerverzinktem Stahlblech und alle sichtbaren Teile in Weiß RAL 9016
- alle Halterungen mit Schalldämmeinlage
- Maße B x H x T:  
 UP-Schrank: 734 x 1457 x 160-220 mm  
 AP-Schrank: 706 x 1493 x 180 mm

**Anschlussleiste:**

- Kugelhähne DN 25 (1" AG fld.), Zirkulationskugelhahn DN 20 (3/4" IG)
- Anschlussleiste 5-fach: PVL-PRL-TWW-ETWK-ATWK
- Anschlussleiste 7-fach: SVL-PVL-PRL-SRLTWW-ETWK-ATWK
- Anschlussleiste 8-fach mit Zirkulation (Z): SVL-PVL-PRL-SRL-Z-TWW-ETWK-ATWK
- Anschlussleiste 6-fach mit Zirkulation (Z): PVL-PRL-Z-TWW-ETWK-ATWK
- Primär-Rücklauf optional mit Strangreguliertventil (SRV) Ballorex Vario
- Filterkugelhahn im Primär-Vorlauf



Abb. 3990 101 142

**Abkürzungen:**

- SVL: Sekundär-Vorlauf
- PVL: Primär-Vorlauf
- PRL: Primär-Rücklauf
- SRL: Sekundär-Rücklauf
- Z: Zirkulation
- TWW: Trinkwasser warm
- ETWK: Eingang Trinkwasser kalt
- ATWK: Ausgang Trinkwasser kalt
- PWÜ: Plattenwärmeübertrager
- KH: Kugelhahn

**Direkt zum Datenblatt UP:**



**Direkt zum Datenblatt AP:**



Modul 1 - Schrank mit Anschlussleiste Friwara W-FBR-HT				
Artikel Nr.	Bezeichnung Frischwasser-Wohnungsstation	Zirkulation	SRV DN20	Preis in €
<b>Modul UP-Schrank</b> Maße B x H x T: 734 x 1457 x 160-220 mm				
3990101131	Friwara-M1-W-UP-FB-KH7			505,70 €
3990101132	Friwara-M1-W-UP-FB-KH6-SRV20		x	555,80 €
3990101141	Friwara-M1-W-UP-FB-KH8	x		517,40 €
3990101142	Friwara-M1-W-UP-FB-KH7-SRV20	x	x	567,50 €
<b>Modul AP-Schrank</b> Maße B x H x T: 706 x 1493 x 180 mm				
3990101031	Friwara-M1-W-AP-FB-KH7			505,70 €
3990101032	Friwara-M1-W-AP-FB-KH6-SRV20		x	555,80 €
3990101041	Friwara-M1-W-AP-FB-KH8	x		517,50 €
3990101042	Friwara-M1-W-AP-FB-KH7-SRV20	x	x	567,70 €

**Friwara W-FBR-HT** - Warmwasserbereitung + Flächenheizung mit Vorlauf-Festwertregelung 20 bis 50 °C + Hochtemperaturabgang für statische Heizflächen - als **modulare Station**

### Modul 2-3

#### Frischwasser Friwara W-FBR-HT:

##### Heizungsseite:

- Plattenwärmeübertrager (PWÜ) kupfergelötet (Cu) oder edelstahlgelötet (VA)
- Pulsweitenmodulierende Hocheffizienzpumpe Wilo (W) Typ Para 15-130/8-75/IPWM-12
- Zonenventil DN 20 zur Absperrung der Frischwasserstation
- Wärmezählerpassstück variabel 1" AG fld. (Länge 130 mm) oder ¾" AG fld. (Länge 110 mm)
- Fühlereinbaustück direktführend Ø 5-5,2 mm M10x1 IG (für Fabrikate Ista Sensonic, Allmess V-Lite, Pollux Com E, Techem Δ Tech, Minol M, Rossweiner, ABB, Entec, Molline)
- zusätzlicher Hochtemperaturabgang im Vor- und Rücklauf für den Anschluss von statischen Heizflächen, z.B. Heizkörper
- Verrohrungsmaterial Edelstahl 1.4301 (DIN EN 10088)

##### Trinkwasserseite:

- Plattenwärmeübertragerleistung bis 102 kW (modellabhängig)
- Rückschlagklappe, Impulsgeber
- Wasserzählerpassstück variabel 1"AG fld. (Länge 130 mm) oder ¾" AG fld. (Länge 110 mm)
- optional mit Zirkulation mit Zirkulationspumpe ecocirc PRO 13-1/940-01 inkl. Sicherheitsventil und Abblaseleitung
- Verrohrungsmaterial Edelstahl 1.4401 (DIN EN 10088)

##### Frischwasserregler:

- mit Friwara Standardregler 1.0
- Trinkwarmwassertemperatur einstellbar von 45-60 °C
- Zirkulationsfunktionen (Zeitintervall)
- Komfortschaltung für Warmhaltung des Plattenwärmeübertragers

##### FBR-Regelgruppe:

- Vorlauffestwerttemperatur über Festwertregler einstellbar von 20-50 °C
- mit Pumpe Wilo Para 15-130/6-43/SC-12
- integriertes Regulierventil am Primär-Rücklauf für hydraulischen Abgleich
- integriertes Rückschlagventil und Sicherheitstemperaturbegrenzer (STB)
- Abgänge mit 1" ÜW-Mutter fld. für Anschluss der Heizkreisverteiler



Abb. ähnl.  
3990 324 231

Direkt zum  
Datenblatt:



### Modul 2-3 - Frischwasser Friwara W-FBR-HT

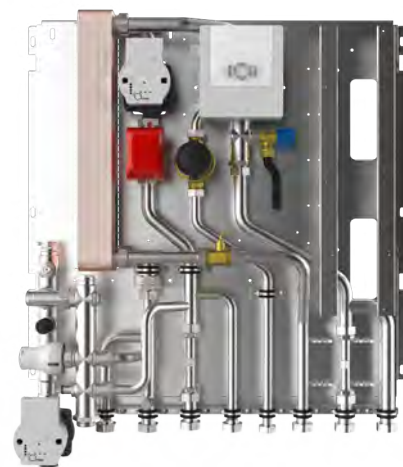

Artikel Nr.	Bezeichnung Frischwasser-Wohnungsstation	Schüttl. in l/min	PWÜ	Zirkulation	Dämmung	Preis in €
3990324201	Friwara-M2-3-W-FBR-HT-22-CU	22	Cu			2.122,60 €
3990324221	Friwara-M2-3-W-FBR-HT-22-CU-D	22	Cu		x	2.207,90 €
3990324231	Friwara-M2-3-W-FBR-HT-22-CU-Z-D	22	Cu	x	x	2.456,50 €
3990324241	Friwara-M2-3-W-FBR-HT-22-VA	22	VA			2.486,30 €
3990324261	Friwara-M2-3-W-FBR-HT-22-VA-D	22	VA		x	2.571,60 €
3990324271	Friwara-M2-3-W-FBR-HT-22-VA-Z-D	22	VA	x	x	2.820,20 €
3990324301	Friwara-M2-3-W-FBR-HT-32-CU	32	Cu			2.165,50 €
3990324321	Friwara-M2-3-W-FBR-HT-32-CU-D	32	Cu		x	2.250,80 €
3990324331	Friwara-M2-3-W-FBR-HT-32-CU-Z-D	32	Cu	x	x	2.499,30 €
3990324341	Friwara-M2-3-W-FBR-HT-32-VA	32	VA			2.648,40 €
3990324361	Friwara-M2-3-W-FBR-HT-32-VA-D	32	VA		x	2.733,70 €
3990324371	Friwara-M2-3-W-FBR-HT-32-VA-Z-D	32	VA	x	x	2.982,30 €

**Friwara W-FBR-HT** - Warmwasserbereitung + Flächenheizung mit Vorlauf-Festwertregelung 20 bis 50 °C + Hochtemperaturabgang für statische Heizflächen - als **modulare Station**

**Modul 5**

Verteiler für Friwara W-FBR-HT:

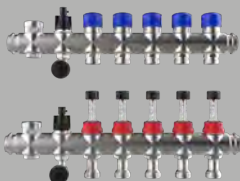
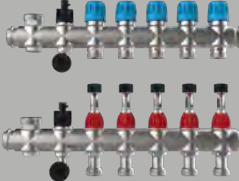
**Modul 5 - Verteiler Friwara W-FBR**

FBH-Anschlussverteiler 63			FBH-Anschlussverteiler 18 für EGO-System		
 <p>Primäranschluss 1" AG fld. nach oben mit Regolux Durchflussanzeiger 0-3 l/min und THV-Einsatz mit Anschlussgewinde M30x1,5; 2 x flexible Anschlussrohre für Anschluss an Regelgruppe</p>			 <p>Primäranschluss 1" AG fld. nach oben mit Durchflussanzeiger min/max. und THV-Einsatz für EGO-Schnellverschluss 2x flexible Anschlussrohre für Anschluss an Regelgruppe</p>		
Artikel Nr.	Bezeichnung	Preis in €	Artikel Nr.	Bezeichnung	Preis in €
3990530002	Friwara-M5-W-FB-63 2 Hkr.	105,00 €	3990540002	Friwara-M5-W-FB-18 2 Hkr.	105,00 €
3990530003	Friwara-M5-W-FB-63 3 Hkr.	126,50 €	3990540003	Friwara-M5-W-FB-18 3 Hkr.	126,50 €
3990530004	Friwara-M5-W-FB-63 4 Hkr.	147,90 €	3990540004	Friwara-M5-W-FB-18 4 Hkr.	147,90 €
3990530005	Friwara-M5-W-FB-63 5 Hkr.	169,40 €	3990540005	Friwara-M5-W-FB-18 5 Hkr.	169,40 €
3990530006	Friwara-M5-W-FB-63 6 Hkr.	190,80 €	3990540006	Friwara-M5-W-FB-18 6 Hkr.	190,80 €
3990530007	Friwara-M5-W-FB-63 7 Hkr.	212,20 €	3990540007	Friwara-M5-W-FB-18 7 Hkr.	212,20 €
3990530008	Friwara-M5-W-FB-63 8 Hkr.	233,60 €	3990540008	Friwara-M5-W-FB-18 8 Hkr.	233,60 €
3990530009	Friwara-M5-W-FB-63 9 Hkr.	255,20 €	3990540009	Friwara-M5-W-FB-18 9 Hkr.	255,20 €
3990530010	Friwara-M5-W-FB-63 10 Hkr.	276,60 €	3990540010	Friwara-M5-W-FB-18 10 Hkr.	276,60 €
3990530011	Friwara-M5-W-FB-63 11 Hkr.	298,00 €	3990540011	Friwara-M5-W-FB-18 11 Hkr.	298,00 €
3990530012	Friwara-M5-W-FB-63 12 Hkr.	319,40 €	3990540012	Friwara-M5-W-FB-18 12 Hkr.	319,40 €
<p>direkt zum Datenblatt:</p> 			<p>direkt zum Datenblatt:</p> 		



**Zubehör für kompakte und modulare Station Friwara W-FBR**

Artikel Nr.	Bezeichnung	Preis in €
<b>für modulare Station</b>		
55-005076	strawatherm 230 V Stellantrieb	28,30 €
2110210001	EGO mit Schnellverschluss	60,20 €
3990700103	Friwara Klemmleiste strawalogiX RT6-STA8 230 V	128,70 €
3990700104	Friwara Klemmleiste strawalogiX RT8-STA14 230 V	158,60 €
2110110005	Comfort strawalogiX RT8-STA14 Heizen/Kühlen 230 V	258,10 €
<b>für kompakte und modulare Station</b>		
3990700202	Fühlereinbaustück 3/8" Ø 6 mm M12x1AG (für Fabrikat Allmess Integral MK)	6,10 €
3990700201	Friwara Zonenventil DN 20 für Hochtemperaturabgang	53,70 €
55-005155	Digitales Raumthermostat C09 230 V	98,50 €
55-005142	Raumthermostat AP 230 V mit TR u. TA (strawa)	43,00 €
50-300000	Strangentlüfterstation ohne Abdeckung	149,50 €
50-110056	Abdeckblende LIM Premium für Strangentlüfterstation	41,70 €

### Friwara W-4L - Warmwasserbereitung + Flächenheizung bzw. -kühlung im 4-Leitersystem - als **Kompaktstation**

Bestehend aus:

#### Schrank:

- Unterputz- (UP) oder Aufputzausführung (AP)
- aus feuerverzinktem Stahlblech und alle sichtbaren Teile in Weiß RAL 9016
- alle Halterungen mit Schalldämmeinlage
- Maße B x H x T:  
UP-Schrank: 734 x 1457 x 160-220 mm  
AP-Schrank: 706 x 1493 x 180 mm

#### Anschlussleiste:

- Kugelhähne DN 25 (1" AG fld.), Zirkulationskugelhahn DN 20 (3/4" IG)
- Anschlussleiste 5-fach: PVL-PRL-TWW-ETWK-ATWK
- Anschlussleiste 6-fach mit Zirkulation (Z): PVL-PRL-Z-TWW-ETWK-ATWK
- Primär-Rücklauf optional mit Strangregulierventil (SRV) Ballorex Vario

#### Frischwassermodul:

##### Heizungsseite:

- Plattenwärmeübertrager (PWÜ) kupfergelötet (Cu) oder edelstahlgelötet (VA)
- Pulsweitenmodulierende Hocheffizienzpumpe Wilo (W) Typ Para 15-130/8-75/IPWM-12
- Wärmezählerpassstück variabel 1" AG fld. (Länge 130 mm) oder 3/4" AG fld. (Länge 110 mm)
- Fühlereinbaustück direktfühlend Ø 5-5,2 mm M10x1 IG (für Fabrikate Ista Sensonic, Allmess V-Lite, Pollux Com E, Techem Δ Tech, Minol M, Rossweiner, ABB, Entec, Molline)
- Verrohrungsmaterial Edelstahl 1.4301 (DIN EN 10088)
- Filterkugelhahn im Primär-Vorlauf

##### Trinkwasserseite:

- Plattenwärmeübertragerleistung bis 102 kW (modellabhängig)
- Rückschlagklappe, Impulsgeber
- Wasserzählerpassstück variabel 1" AG fld. (Länge 130 mm) oder 3/4" AG fld. (Länge 110 mm)
- optional mit Zirkulation mit Zirkulationspumpe ecocirc PRO 13-1/940-01 inkl. Sicherheitsventil und Abblaseleitung
- Verrohrungsmaterial Edelstahl 1.4401 (DIN EN 10088)

##### Frischwasserregler:

- mit Friwara Standardregler 1.0
- Trinkwarmwassertemperatur einstellbar von 45-60 °C
- Zirkulationsfunktionen (Zeitintervall)
- Komfortschaltung für Warmhaltung des Plattenwärmeübertragers

##### Verteiler + Anschlussgarnitur und Zubehör:

- FBH-Anschlussverteiler e-class 63 (mit Regulux Durchflussanzeiger 0-3 l/min und THV-Einsatz mit Anschlussgewinde M30x1,5) oder FBH-Anschlussverteiler e-class 18 mit Durchflussanzeiger min/max. und THV-Einsatz für EGO-Schnellverschluss)
- Wärmezählerpassstück variabel 1" AG fld. (Länge 130 mm) oder 3/4" AG fld. (Länge 110 mm)
- Fühlereinbaustück direktfühlend Ø 5-5,2 mm M10x1 IG (für Fabrikate Ista Sensonic, Allmess V-Lite, Pollux Com E, Techem Δ Tech, Minol M, Rossweiner, ABB, Entec, Molline)



Abb. 31+210005

#### Abkürzungen:

- PVL: Primär-Vorlauf  
 PRL: Primär-Rücklauf  
 Z: Zirkulation  
 TWW: Trinkwasser warm  
 ETWK: Eingang Trinkwasser kalt  
 ATWK: Ausgang Trinkwasser kalt  
 PWÜ: Plattenwärmeübertrager

#### Direkt zum Datenblatt:



31+210005  
W22-4L-63-UP



31+220005  
W22-4L-63-AP



31+310005  
W32-4L-63-UP



31+320005  
W32-4L-63-AP





Kompaktstation Friwara W-4L-63 mit Friwara Standardregler 1.0

Artikel Nr.	Bezeichnung	Preis in €	Artikel Nr.	Bezeichnung	Preis in €
im UP-Schrank PWÜ 22 l/min 			im UP-Schrank PWÜ 32 l/min 		
31+210002	Friwara W22-4L-63-UP 2 Hkr.	2.165,00 €	31+310002	Friwara W32-4L-63-UP 2 Hkr.	2.207,90 €
31+210003	Friwara W22-4L-63-UP 3 Hkr.	2.189,50 €	31+310003	Friwara W32-4L-63-UP 3 Hkr.	2.232,30 €
31+210004	Friwara W22-4L-63-UP 4 Hkr.	2.213,80 €	31+310004	Friwara W32-4L-63-UP 4 Hkr.	2.256,80 €
31+210005	Friwara W22-4L-63-UP 5 Hkr.	2.238,30 €	31+310005	Friwara W32-4L-63-UP 5 Hkr.	2.281,10 €
31+210006	Friwara W22-4L-63-UP 6 Hkr.	2.262,80 €	31+310006	Friwara W32-4L-63-UP 6 Hkr.	2.305,60 €
31+210007	Friwara W22-4L-63-UP 7 Hkr.	2.287,10 €	31+310007	Friwara W32-4L-63-UP 7 Hkr.	2.330,10 €
31+210008	Friwara W22-4L-63-UP 8 Hkr.	2.311,60 €	31+310008	Friwara W32-4L-63-UP 8 Hkr.	2.354,40 €
31+210009	Friwara W22-4L-63-UP 9 Hkr.	2.335,90 €	31+310009	Friwara W32-4L-63-UP 9 Hkr.	2.378,90 €
31+210010	Friwara W22-4L-63-UP 10 Hkr.	2.360,40 €	31+310010	Friwara W32-4L-63-UP 10 Hkr.	2.403,20 €
31+210011	Friwara W22-4L-63-UP 11 Hkr.	2.384,90 €	31+310011	Friwara W32-4L-63-UP 11 Hkr.	2.427,70 €
31+210012	Friwara W22-4L-63-UP 12 Hkr.	2.409,20 €	31+310012	Friwara W32-4L-63-UP 12 Hkr.	2.452,20 €
im AP-Schrank PWÜ 22 l/min 			im AP-Schrank PWÜ 32 l/min 		
31+220002	Friwara W22-4L-63-AP 2 Hkr.	2.165,00 €	31+320002	Friwara W32-4L-63-AP 2 Hkr.	2.207,90 €
31+220003	Friwara W22-4L-63-AP 3 Hkr.	2.189,50 €	31+320003	Friwara W32-4L-63-AP 3 Hkr.	2.232,30 €
31+220004	Friwara W22-4L-63-AP 4 Hkr.	2.213,80 €	31+320004	Friwara W32-4L-63-AP 4 Hkr.	2.256,80 €
31+220005	Friwara W22-4L-63-AP 5 Hkr.	2.238,30 €	31+320005	Friwara W32-4L-63-AP 5 Hkr.	2.281,10 €
31+220006	Friwara W22-4L-63-AP 6 Hkr.	2.262,80 €	31+320006	Friwara W32-4L-63-AP 6 Hkr.	2.305,60 €
31+220007	Friwara W22-4L-63-AP 7 Hkr.	2.287,10 €	31+320007	Friwara W32-4L-63-AP 7 Hkr.	2.330,10 €
31+220008	Friwara W22-4L-63-AP 8 Hkr.	2.311,60 €	31+320008	Friwara W32-4L-63-AP 8 Hkr.	2.354,40 €
31+220009	Friwara W22-4L-63-AP 9 Hkr.	2.335,90 €	31+320009	Friwara W32-4L-63-AP 9 Hkr.	2.378,90 €
31+220010	Friwara W22-4L-63-AP 10 Hkr.	2.360,40 €	31+320010	Friwara W32-4L-63-AP 10 Hkr.	2.403,20 €
31+220011	Friwara W22-4L-63-AP 11 Hkr.	2.384,90 €	31+320011	Friwara W32-4L-63-AP 11 Hkr.	2.427,70 €
31+220012	Friwara W22-4L-63-AP 12 Hkr.	2.409,20 €	31+320012	Friwara W32-4L-63-AP 12 Hkr.	2.452,20 €



Stellantrieb 230 V und Klemmleiste 230 V mit Vorverdrahtung

Artikel Nr.	Bezeichnung	Preis in €
31+00002X	Mehrpreis strawatherm 230 V + strawalogiX RT-STA8 230 V mit Vorverdrahtung 2 Hkr.	144,10 €
31+00003X	Mehrpreis strawatherm 230 V + strawalogiX RT-STA8 230 V mit Vorverdrahtung 3 Hkr.	157,70 €
31+00004X	Mehrpreis strawatherm 230 V + strawalogiX RT-STA8 230 V mit Vorverdrahtung 4 Hkr.	171,30 €
31+00005X	Mehrpreis strawatherm 230 V + strawalogiX RT-STA8 230 V mit Vorverdrahtung 5 Hkr.	184,90 €
31+00006X	Mehrpreis strawatherm 230 V + strawalogiX RT-STA8 230 V mit Vorverdrahtung 6 Hkr.	198,60 €
31+00007X	Mehrpreis strawatherm 230 V + strawalogiX RT-STA8 230 V mit Vorverdrahtung 7 Hkr.	212,20 €
31+00008X	Mehrpreis strawatherm 230 V + strawalogiX RT-STA8 230 V mit Vorverdrahtung 8 Hkr.	225,90 €
31+00009X	Mehrpreis strawatherm 230 V + strawalogiX RT-STA14 230 V mit Vorverdrahtung 9 Hkr.	263,80 €
31+00010X	Mehrpreis strawatherm 230 V + strawalogiX RT-STA14 230 V mit Vorverdrahtung 10 Hkr.	277,40 €
31+00011X	Mehrpreis strawatherm 230 V + strawalogiX RT-STA14 230 V mit Vorverdrahtung 11 Hkr.	291,00 €
31+00012X	Mehrpreis strawatherm 230 V + strawalogiX RT-STA14 230 V mit Vorverdrahtung 12 Hkr.	304,60 €

Kompaktstation Friwara W-4L-18					
Artikel Nr.	Bezeichnung	Preis in €	Artikel Nr.	Bezeichnung	Preis in €
im UP-Schrank PWÜ 22 l/min			im UP-Schrank PWÜ 32 l/min		
31+211002	Friwara W22-4L-18-UP 2 Hkr.	2.165,00 €	31+311002	Friwara W32-4L-18-UP 2 Hkr.	2.207,90 €
31+211003	Friwara W22-4L-18-UP 3 Hkr.	2.189,50 €	31+311003	Friwara W32-4L-18-UP 3 Hkr.	2.232,30 €
31+211004	Friwara W22-4L-18-UP 4 Hkr.	2.213,80 €	31+311004	Friwara W32-4L-18-UP 4 Hkr.	2.256,80 €
31+211005	Friwara W22-4L-18-UP 5 Hkr.	2.238,30 €	31+311005	Friwara W32-4L-18-UP 5 Hkr.	2.281,10 €
31+211006	Friwara W22-4L-18-UP 6 Hkr.	2.262,80 €	31+311006	Friwara W32-4L-18-UP 6 Hkr.	2.305,60 €
31+211007	Friwara W22-4L-18-UP 7 Hkr.	2.287,10 €	31+311007	Friwara W32-4L-18-UP 7 Hkr.	2.330,10 €
31+211008	Friwara W22-4L-18-UP 8 Hkr.	2.311,60 €	31+311008	Friwara W32-4L-18-UP 8 Hkr.	2.354,40 €
31+211009	Friwara W22-4L-18-UP 9 Hkr.	2.335,90 €	31+311009	Friwara W32-4L-18-UP 9 Hkr.	2.378,90 €
31+211010	Friwara W22-4L-18-UP 10 Hkr.	2.360,40 €	31+311010	Friwara W32-4L-18-UP 10 Hkr.	2.403,20 €
31+211011	Friwara W22-4L-18-UP 11 Hkr.	2.384,90 €	31+311011	Friwara W32-4L-18-UP 11 Hkr.	2.427,70 €
31+211012	Friwara W22-4L-18-UP 12 Hkr.	2.409,20 €	31+311012	Friwara W32-4L-18-UP 12 Hkr.	2.452,20 €
im AP-Schrank PWÜ 22 l/min			im AP-Schrank PWÜ 32 l/min		
31+221002	Friwara W22-4L-18-AP 2 Hkr.	2.165,00 €	31+321002	Friwara W32-4L-18-AP 2 Hkr.	2.207,90 €
31+221003	Friwara W22-4L-18-AP 3 Hkr.	2.189,50 €	31+321003	Friwara W32-4L-18-AP 3 Hkr.	2.232,30 €
31+221004	Friwara W22-4L-18-AP 4 Hkr.	2.213,80 €	31+321004	Friwara W32-4L-18-AP 4 Hkr.	2.256,80 €
31+221005	Friwara W22-4L-18-AP 5 Hkr.	2.238,30 €	31+321005	Friwara W32-4L-18-AP 5 Hkr.	2.281,10 €
31+221006	Friwara W22-4L-18-AP 6 Hkr.	2.262,80 €	31+321006	Friwara W32-4L-18-AP 6 Hkr.	2.305,60 €
31+221007	Friwara W22-4L-18-AP 7 Hkr.	2.287,10 €	31+321007	Friwara W32-4L-18-AP 7 Hkr.	2.330,10 €
31+221008	Friwara W22-4L-18-AP 8 Hkr.	2.311,60 €	31+321008	Friwara W32-4L-18-AP 8 Hkr.	2.354,40 €
31+221009	Friwara W22-4L-18-AP 9 Hkr.	2.335,90 €	31+321009	Friwara W32-4L-18-AP 9 Hkr.	2.378,90 €
31+221010	Friwara W22-4L-18-AP 10 Hkr.	2.360,40 €	31+321010	Friwara W32-4L-18-AP 10 Hkr.	2.403,20 €
31+221011	Friwara W22-4L-18-AP 11 Hkr.	2.384,90 €	31+321011	Friwara W32-4L-18-AP 11 Hkr.	2.427,70 €
31+221012	Friwara W22-4L-18-AP 12 Hkr.	2.409,20 €	31+321012	Friwara W32-4L-18-AP 12 Hkr.	2.452,20 €





**EGO Regelantrieb 230 V und Klemmleiste 230 V mit Vorverdrahtung**

Artikel Nr.	Bezeichnung	Preis in €
31+000102X	Mehrpriis EGO 230 V + strawalogiX RT-STA8 230 V mit Vorverdrahtung 2 Hkr.	203,60 €
31+000103X	Mehrpriis EGO 230 V + strawalogiX RT-STA8 230 V mit Vorverdrahtung 3 Hkr.	250,20 €
31+000104X	Mehrpriis EGO 230 V + strawalogiX RT-STA8 230 V mit Vorverdrahtung 4 Hkr.	296,70 €
31+000105X	Mehrpriis EGO 230 V + strawalogiX RT-STA8 230 V mit Vorverdrahtung 5 Hkr.	343,20 €
31+000106X	Mehrpriis EGO 230 V + strawalogiX RT-STA8 230 V mit Vorverdrahtung 6 Hkr.	389,90 €
31+000107X	Mehrpriis EGO 230 V + strawalogiX RT-STA8 230 V mit Vorverdrahtung 7 Hkr.	436,40 €
31+000108X	Mehrpriis EGO 230 V + strawalogiX RT-STA8 230 V mit Vorverdrahtung 8 Hkr.	483,00 €
31+000109X	Mehrpriis EGO 230 V + strawalogiX RT-STA14 230 V mit Vorverdrahtung 9 Hkr.	558,10 €
31+000110X	Mehrpriis EGO 230 V + strawalogiX RT-STA14 230 V mit Vorverdrahtung 10 Hkr.	604,60 €
31+000111X	Mehrpriis EGO 230 V + strawalogiX RT-STA14 230 V mit Vorverdrahtung 11 Hkr.	651,20 €
31+000112X	Mehrpriis EGO 230 V + strawalogiX RT-STA14 230 V mit Vorverdrahtung 12 Hkr.	697,70 €



**Zubehor Kompaktstation Friwara W-4L**

Artikel Nr.	Bezeichnung	Preis in €
31+230000MP	Mehrpriis edelstahlgeloteter Plattenwarmeubertrager PWU 22 l/min	378,00 €
31+330000MP	Mehrpriis edelstahlgeloteter Plattenwarmeubertrager PWU 32 l/min	469,90 €
31+001001	Mehrpriis Zirkulationsmodul + Sicherheitsventil 1/2" (Abwasseranschluss bauseits vorsehen)	301,70 €
31-005181MP	Mehrpriis Strangreguliertventil Ballorex Vario DN 20	69,50 €
31+003000MP	Mehrpriis Dammung des Plattenwarmeubertragers und Rohrleitung	75,10 €
55-005155	Digitales Raumthermostat C09 230 V	98,50 €
55-005142	Raumthermostat AP 230 V mit TR u. TA (strawa)	43,00 €
50-300000	Strangentlufterstation ohne Abdeckung	149,50 €
50-110056	Abdeckblende LIM Premium fur Strangentlufterstation	41,70 €

### Friwara W-4L - Warmwasserbereitung + Flächenheizung bzw. -kühlung im 4-Leitersystem - als modulare Station

#### Modul 1

#### Schrank mit Anschlussleiste für Friwara W-4L:

##### Schrank:

- Unterputz- (UP) oder Aufputzausführung (AP)
- aus feuerverzinktem Stahlblech und alle sichtbaren Teile in Weiß RAL 9016
- alle Halterungen mit Schalldämmeinlage
- Maße B x H x T:  
UP-Schrank: 734 x 1457 x 160-220 mm  
AP-Schrank: 706 x 1493 x 180 mm

##### Anschlussleiste:

- Kugelhähne DN 25 (1" AG fld.),  
Zirkulationskugelhahn DN 20 (3/4" IG)
- Anschlussleiste 5-fach: PVL-PRL-TWW-ETWK-ATWK
- Anschlussleiste 6-fach mit Zirkulation (Z):  
PVL-PRL-Z-TWW-ETWK-ATWK
- Primär-Rücklauf optional mit Strangregulierventil (SRV) Ballorex Vario
- Filterkugelhahn im Primär-Vorlauf



Abb. 3990 101 122

#### Abkürzungen:

PVL:	Primär-Vorlauf
PRL:	Primär-Rücklauf
Z:	Zirkulation
TWW:	Trinkwasser warm
ETWK:	Eingang Trinkwasser kalt
ATWK:	Ausgang Trinkwasser kalt
PWÜ:	Plattenwärmeübertrager
KH:	Kugelhahn

Direkt zum  
Datenblatt UP:



Direkt zum  
Datenblatt AP:



#### Modul 1 - Schrank mit Anschlussleiste Friwara W-4L

Artikel Nr.	Bezeichnung	Zirkulation	SRV DN20	Preis in €
	<b>Modul UP-Schrank</b> Maße B x H x T: 734 x 1457 x 160-220 mm			
399010111	Frischwasser-Wohnungsstation Friwara-M1-W-UP-FB-KH5			465,00 €
399010112	Frischwasser-Wohnungsstation Friwara-M1-W-UP-FB-KH4-SRV20		x	515,10 €
399010121	Frischwasser-Wohnungsstation Friwara-M1-W-UP-FB-KH6	x		478,20 €
399010122	Frischwasser-Wohnungsstation Friwara-M1-W-UP-FB-KH5-SRV20	x	x	528,30 €
	<b>Modul AP-Schrank</b> Maße B x H x T: 706 x 1493 x 180 mm			
399010101	Frischwasser-Wohnungsstation Friwara-M1-W-AP-FB-KH5			465,00 €
399010102	Frischwasser-Wohnungsstation Friwara-M1-W-AP-FB-KH4-SRV20		x	515,10 €
3990101021	Frischwasser-Wohnungsstation Friwara-M1-W-AP-FB-KH6	x		478,20 €
3990101022	Frischwasser-Wohnungsstation Friwara-M1-W-AP-FB-KH5-SRV20	x	x	528,30 €

## Friwara W-4L - Warmwasserbereitung + Flächenheizung bzw. -kühlung im 4-Leitersystem - als modulare Station

### Modul 3

#### Frischwasser Friwara W-4L:

##### Heizungsseite:

- Plattenwärmeübertrager (PWÜ) kupfergelötet (Cu) oder edelstahlgelötet (VA)
- Pulsweitenmodulierende Hocheffizienzpumpe Wilo (W) Typ Para 15-130/8-75/IPWM-12
- Wärmezählerpasstück variabel 1" AG fld. (Länge 130 mm) oder ¾" AG fld. (Länge 110 mm)
- Fühlereinbaustück direktführend Ø 5-5,2 mm M10x1 IG (für Fabrikate Ista Sensonic, Allmess V-Lite, Pollux Com E, Techem Δtech, Minol M, Rossweiner, ABB, Entec, Molline)
- Verrohrungsmaterial Edelstahl 1.4301 (DIN EN 10088)

##### Trinkwasserseite:

- Plattenwärmeübertragerleistung bis 102 kW (modellabhängig)
- Rückschlagklappe, Impulsgeber
- Wasserzählerpasstück variabel 1" AG fld. (Länge 130 mm) oder ¾"AG fld. (Länge 110 mm)
- optional mit Zirkulation mit Zirkulationspumpe ecocirc PRO 13-1/940-01
- Verrohrungsmaterial Edelstahl 1.4401 (DIN EN 10088)

##### Frischwasserregler:

- mit Friwara Standardregler 1.0
- Trinkwarmwassertemperatur einstellbar von 45-60 °C
- Zirkulationsfunktionen (Zeitintervall)
- Komfortschaltung für Warmhaltung des Plattenwärmeübertrager



Abb. ähnl. 3990 321 231

Direkt zum Datenblatt:

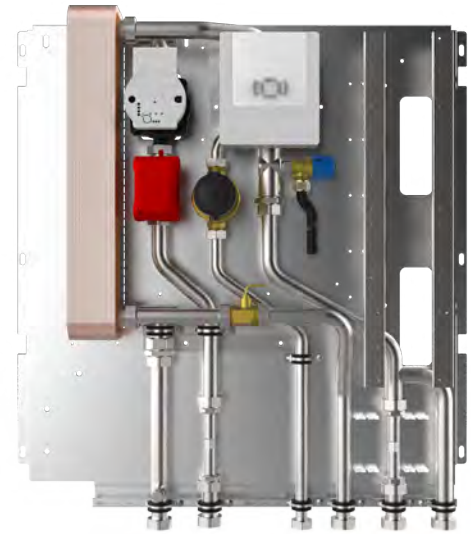

### Modul 3 - Frischwasser Friwara W-4L

Artikel Nr.	Bezeichnung Frischwasser-Wohnungsstation	Schüttl. in l/min	PWÜ	Zirkulation	Dämmung	Preis in €
3990321201	Friwara-M3-W-22-CU	22	Cu			1.528,80 €
3990321221	Friwara-M3-W-22-CU-D	22	Cu		x	1.603,90 €
3990321231	Friwara-M3-W-22-CU-Z-D	22	Cu	x	x	1.830,50 €
3990321241	Friwara-M3-W-22-VA	22	VA			1.906,80 €
3990321261	Friwara-M3-W-22-VA-D	22	VA		x	1.981,90 €
3990321271	Friwara-M3-W-22-VA-Z-D	22	VA	x	x	2.208,40 €
3990321301	Friwara-M3-W-32-CU	32	Cu			1.571,60 €
3990321321	Friwara-M3-W-32-CU-D	32	Cu		x	1.646,70 €
3990321331	Friwara-M3-W-32-CU-Z-D	32	Cu	x	x	1.873,30 €
3990321341	Friwara-M3-W-32-VA	32	VA			2.068,90 €
3990321361	Friwara-M3-W-32-VA-D	32	VA		x	2.144,00 €
3990321371	Friwara-M3-W-32-VA-Z-D	32	VA	x	x	2.370,60 €

### Friwara W-4L - Warmwasserbereitung + Flächenheizung bzw. -kühlung im 4-Leitersystem - als modulare Station

#### Modul 4

#### Anschlussgarnituren Friwara W-4L für Anschlussverteiler

- Anschlussgarnituren mit oder ohne Wärmezählerverrohrung
- Primäranschluss vertikal



Direkt zum Datenblatt:



#### Modul 4 - Zubehör modulare Station Friwara W-4L

Artikel Nr.	Bezeichnung	Preis in €
3990200700	FBH-Anschlussgarnitur Friwara-M4-W-4L AG 3/4" V	50,10 €
3990200800	FBH-Anschlussgarnitur Friwara-M4-W-4L AG 1" V	54,80 €
3990200900	FBH-Anschlussgarnitur Friwara-M4-W-4L AG 3/4" V-WMZ-F2	72,10 €
3990201000	FBH-Anschlussgarnitur Friwara-M4-W-4L AG 1" V-WMZ-2F	89,10 €
3990201100	FBH-Anschlussgarnitur Friwara-M4-W-4L AG 1" (3/4") V-WMZ-2F variabel	90,60 €

#### Modul 5

#### Verteiler für Friwara W-4L:

#### Modul 5 - Verteiler Friwara W-4L

##### FBH-Anschlussverteiler 63

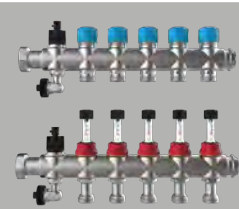

Primäranschluss 1" ÜW fld. horizontal mit Regolux Durchflussanzeiger 0-3 l/min und THV-Einsatz mit Anschlussgewinde M30x1,5 ab 10 Hkr.: Primäranschluss 1" AG fld. nach oben mit Regolux Durchflussanzeiger 0-3 l/min und THV-Einsatz mit Anschlussgewinde M30x1,5; 2 x flexible Anschlussrohre für Anschluss an Regelgruppe

##### FBH-Anschlussverteiler 18 für EGO-System

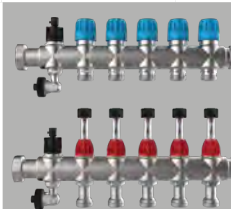

Primäranschluss 1" ÜW fld. horizontal mit Durchflussanzeiger min/max. und THV-Einsatz für EGO-Schnellverschluss ab 10 Hkr.: Primäranschluss 1" AG fld. nach oben mit Durchflussanzeiger min/max. und THV-Einsatz für EGO-Schnellverschluss 2 x flexible Anschlussrohre für Anschluss an Regelgruppe

Artikel Nr.	Bezeichnung	Preis in €	Artikel Nr.	Bezeichnung	Preis in €
3990531002	Friwara-M5-W-4L/WS-63 2 Hkr.	80,60 €	3990541002	Friwara-M5-W-4L/WS-18 2 Hkr.	80,60 €
3990531003	Friwara-M5-W-4L/WS-63 3 Hkr.	105,00 €	3990541003	Friwara-M5-W-4L/WS-18 3 Hkr.	105,00 €
3990531004	Friwara-M5-W-4L/WS-63 4 Hkr.	129,50 €	3990541004	Friwara-M5-W-4L/WS-18 4 Hkr.	129,50 €
3990531005	Friwara-M5-W-4L/WS-63 5 Hkr.	153,80 €	3990541005	Friwara-M5-W-4L/WS-18 5 Hkr.	153,80 €
3990531006	Friwara-M5-W-4L/WS-63 6 Hkr.	178,30 €	3990541006	Friwara-M5-W-4L/WS-18 6 Hkr.	178,30 €
3990531007	Friwara-M5-W-4L/WS-63 7 Hkr.	202,80 €	3990541007	Friwara-M5-W-4L/WS-18 7 Hkr.	202,80 €
3990531008	Friwara-M5-W-4L/WS-63 8 Hkr.	227,10 €	3990541008	Friwara-M5-W-4L/WS-18 8 Hkr.	227,10 €
3990531009	Friwara-M5-W-4L/WS-63 9 Hkr.	251,60 €	3990541009	Friwara-M5-W-4L/WS-18 9 Hkr.	251,60 €
3990530010	Friwara-M5-W-FB/W-4L-63 10 Hkr.	276,60 €	3990540010	Friwara-M5-W-FB/W-4L-18 10 Hkr.	276,60 €
3990530011	Friwara-M5-W-FB/W-4L-63 11 Hkr.	298,00 €	3990540011	Friwara-M5-W-FB/W-4L-18 11 Hkr.	298,00 €
3990530012	Friwara-M5-W-FB/W-4L-63 12 Hkr.	319,40 €	3990540012	Friwara-M5-W-FB/W-4L-18 12 Hkr.	319,40 €

direkt zum Datenblatt:



direkt zum Datenblatt:



#### Zubehör Friwara W-4L für kompakte und modulare Ausführung

Artikel Nr.	Bezeichnung	Preis in €
<b>für modulare Ausführung</b>		
55-005076	strawatherm 230 V Stellantrieb	28,30 €
2110210001	EGO mit Schnellverschluss	60,20 €
3990700103	Friwara Klemmleiste strawalogiX RT6-STA8 230 V	128,70 €
3990700104	Friwara Klemmleiste strawalogiX RT8-STA14 230 V	158,60 €
2110110005	Comfort strawalogiX RT8-STA14 Heizen/Kühlen 230 V	258,10 €
<b>für modulare und kompakte Ausführung</b>		
3990700202	Fühlereinbaustück 3/8" Ø 6 mm M12x1AG (für Fabrikat Allmess Integral MK)	6,10 €
55-005155	Digitales Raumthermostat C09 230 V	98,50 €
55-005142	Raumthermostat AP 230 V mit TR u. TA (strawa)	43,00 €
50-300000	Strangentlüfterstation ohne Abdeckung	149,50 €
50-110056	Abdeckblende LIM Premium für Strangentlüfterstation	41,70 €

2-Leitersystem

Friwara W zur Warmwasserbereitung

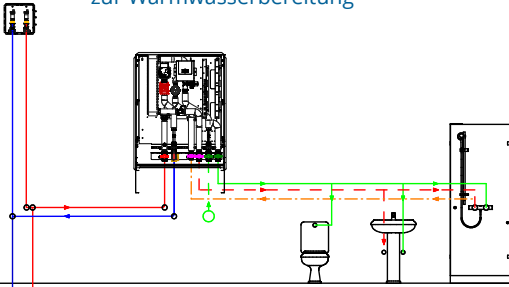

Friwara W-HT zur Warmwasserbereitung + Hochtemperaturabgang für statische Heizflächen (z.B. Heizkörper)

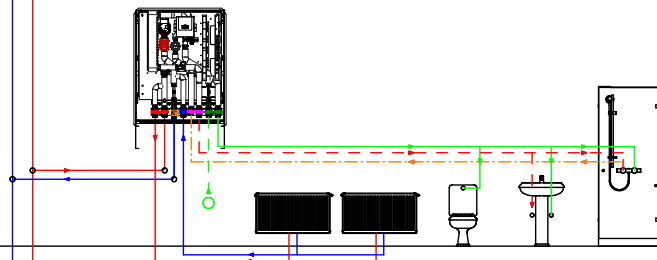

Friwara W FBR zur Warmwasserbereitung + Flächenheizung mit Vorlauf-Festwertregelung, Einstellbereich 20-50 °C (auch witterungsgeführt lieferbar)

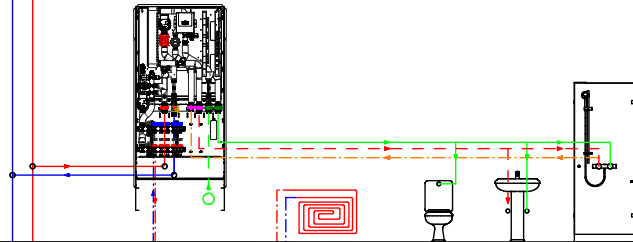

Friwara W FBR-HT zur Warmwasserbereitung + Flächenheizung mit Vorlauf-Festwertregelung, Einstellbereich 20-50 °C + Hochtemperaturabgang für statische Heizflächen (z.B. Badheizkörper) (auch witterungsgeführt lieferbar)

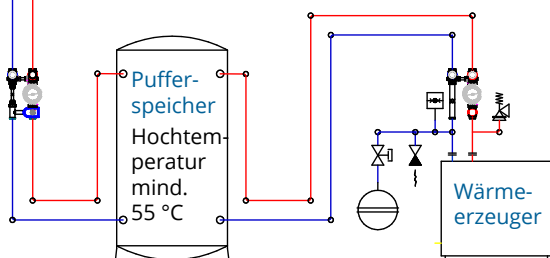
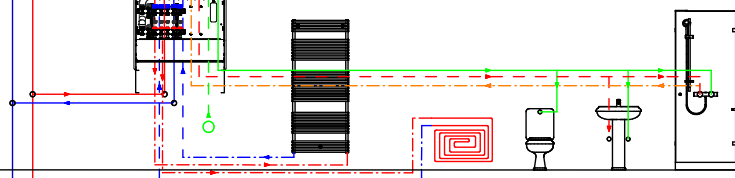

Legende:

- Trinkwasser kalt —
- Warmwasser - - -
- Zirkulation - · - ·
- Vorlauf Heizung —
- Rücklauf Heizung —

4-Leitersystem

Friwara W 4L zur Warmwasserbereitung + Flächenheizung oder -kühlung

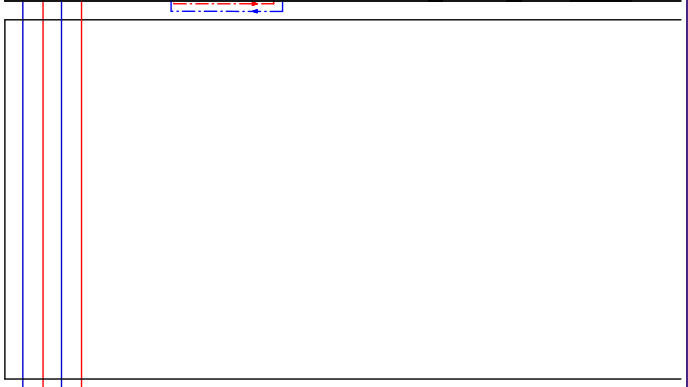
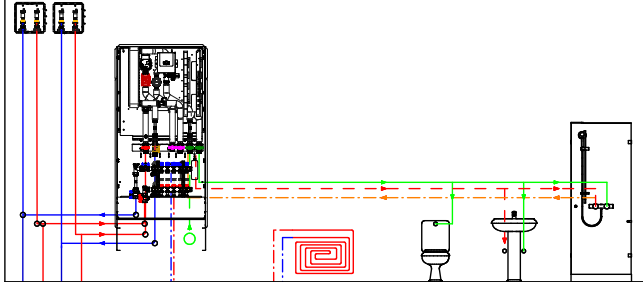

für Flächen-  
heizung bzw.  
-kühlung

zur Warm-  
wasserbereitung

Rohinstallationsmodul



- 1 Vorlauf Hochtemperaturabgang
- 2 Vorlauf Primär
- 3 Rücklauf Primär (Kugelhahn, Strangreguliertventil)
- 4 Rücklauf Hochtemperaturabgang
- 5 Zirkulation
- 6 Warmwasserausgang
- 7 Kaltwasserzulauf
- 8 Kaltwasserabgang

Fertiginstallationsmodul

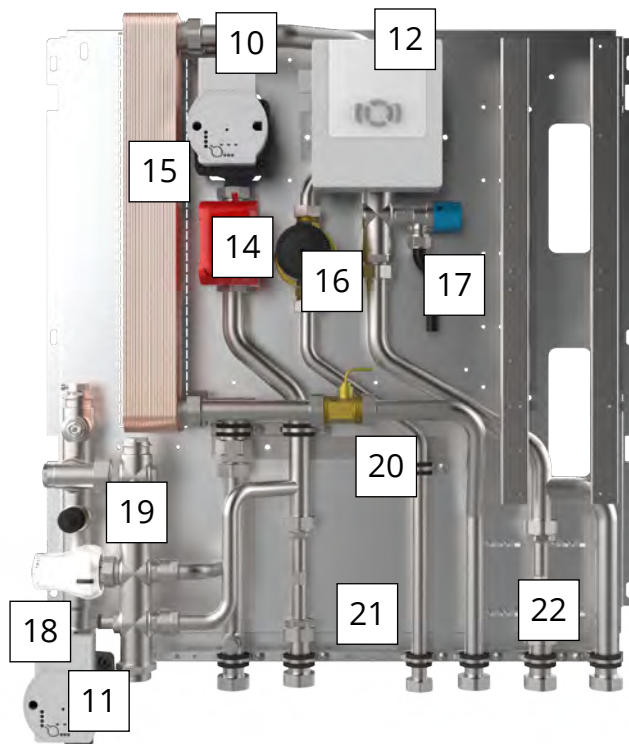

- 10 PWM-Ladepumpe
- 11 FBH-Pumpe
- 12 Frischwasserregler 1.0
- 14 Zonenventil
- 15 Plattenwärmeübertrager Cu-gelötet (optional VA-gelötet)
- 16 Zirkulationspumpe
- 17 Sicherheitsventil
- 18 Festwertregelkopf (optional 3-Punkt Stellmotor)
- 19 Sicherheitstemperaturwächter
- 20 Volumenstromsensor
- 21 Passtück Wärmezählung: variabel 3/4" - 110 mm bzw. 1" - 130 mm
- 22 Passtück Kaltwasser: variabel 3/4" - 110 mm bzw. 1" - 130 mm



Verteilermodul



- 23 Vorlaufbalken
- 24 Rücklaufbalken
- 25 Durchflussanzeiger
- 26 Thermostatventileinsatz (optional mit Stellantrieb)
- 27 Spül-, Füll-, Entleer- und Entlüftungsventil

Bsp. Friwara W-FBR-18-HT  
(modular)

Komponenten und Anschlüsse  
variieren nach Stationstypen

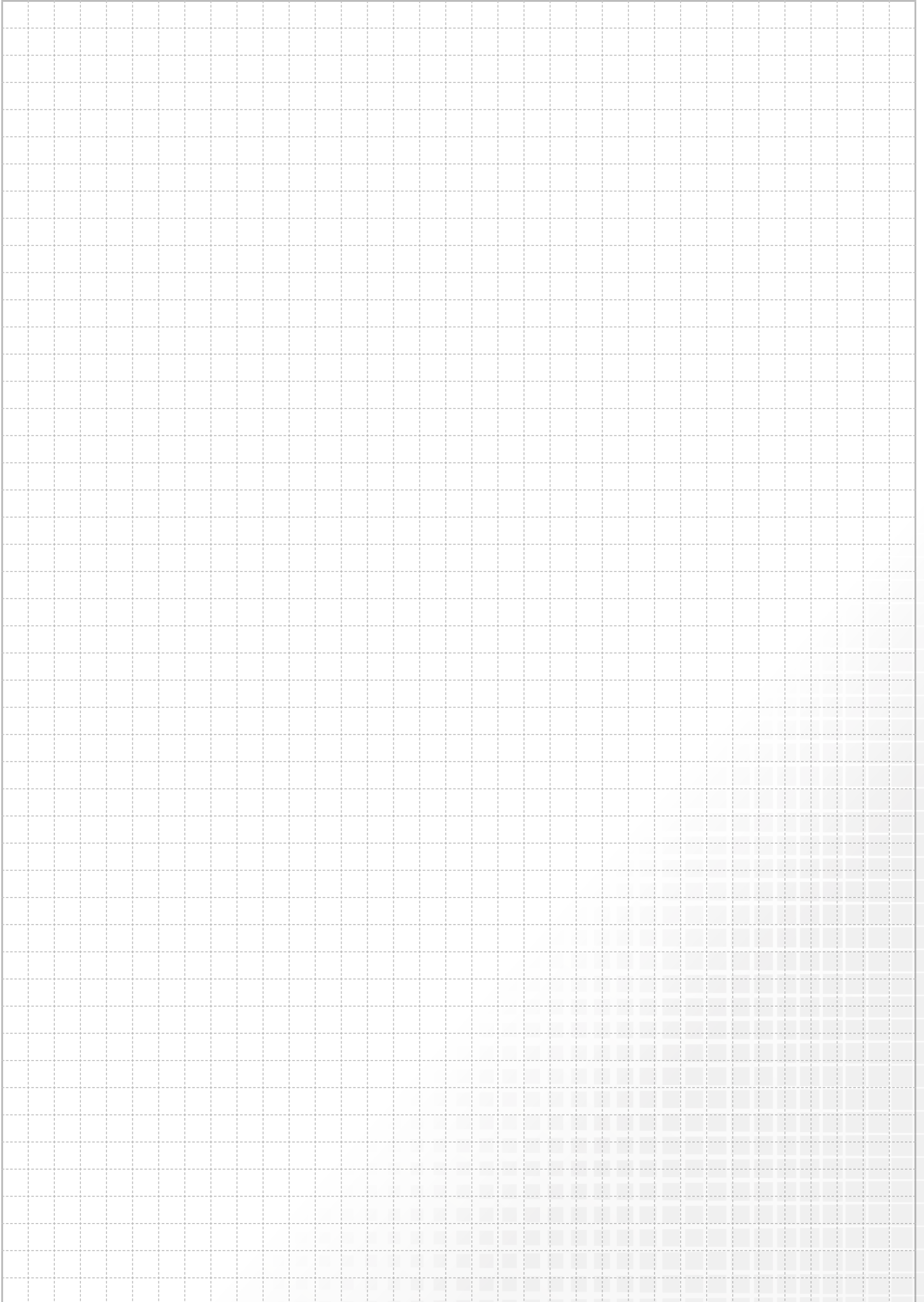

**Dezentrale Wohnungsstationen** der **FRIWARA SMART**-Reihe funktionieren im Durchlaufprinzip und sorgen für eine stetige, komfortable und hygienisch einwandfreie Warmwasserversorgung. Die Erwärmung des Trinkwassers erfolgt ausschließlich bei Bedarf über einen verbauten Plattenwärmeübertrager aus Edelstahl.

## VORTEILE UNSERER WOHNUNGSSTATIONEN FRIWARA WS-REIHE:

- *elektrischer Regler*

- *Warmwassertemperatur von 45 °C bis 60 °C frei einstellbar*

- *konstante Zapftemperaturen durch die elektrische strawa-FRIWA-Smart-Regelung*

- *bedarfsgerechte primäre Temperaturvorhaltung*

- *einfache Wartung und Fehlerbehebung dank Störanzeige*

- *Baustellenfertig vormontiert in einer komplexen Station oder alternativ aus bis zu 5 verschiedenen modularen Bausätzen*

- *komfortable Möglichkeit zur Kaltwasser- und Wärmezählung im Wohnbaubereich*

- *alle trinkwasserführenden Bauteile entsprechen den Richtlinien des DVGW*

- *Variation zwischen Unterputz- oder Aufputzschrank mit geringer Einbautiefe möglich*

- *Maße Friwara WS & Friwara WS-HT:*

*UP-Schrank: Breite x Höhe x Tiefe:*

*724 x 860 x 160-220 mm*

*AP-Schrank: Breite x Höhe x Tiefe:*

*731 x 860 x 140 mm*

- *Maße Friwara WS-FBR-63(18),*

*WS-FBR-63(18)-HT,*

*UP-Schrank 0-6 Hkr:*

*Breite x Höhe x Tiefe:*

*724 x 1180 x 120-160 mm*

*UP-Schrank 7-11 Hkr:*

*Breite x Höhe x Tiefe:*

*874 x 1180 x 120-160 mm*

*AP-Schrank 0-6 Hkr:*

*Breite x Höhe x Tiefe:*

*732 x 1180 x 140 mm*

*AP-Schrank 7-11 Hkr:*

*Breite x Höhe x Tiefe:*

*882 x 1180 x 140 mm*

## STATIONSTYPEN:

- Friwara WS
- Friwara WS-HT
- Friwara WS-FBR-63(18)
- Friwara WS-FBR-63(18)-HT

## LEISTUNG:

- bis 62 kW

## Flächenheizung e-class 63(18) (nur bei Friwara WS-FBR-63(18), Friwara WS-FBR-63(18)-HT)

- festwertgeregelte (je nach Bedarf auch witterungsgeführte) Einspritzschaltung (Friwara WS-FBR, Friwara WS-FBR-HT)
- Hochtemperaturkreis: Versorgung eines Badheizkörpers oder weiterer Räume mit statischen Heizflächen
- bis 11 Heizkreise
- automatischer hydraulischer Abgleich (nur mit unseren EGO-Regelantrieben)
- unser e-class 18-Verteiler ist nur für unsere EGO's mit Schnellverschluss geeignet



*Friwara WS-FBR-HT*

*Friwara WS-FBR*

*Friwara WS-4L*

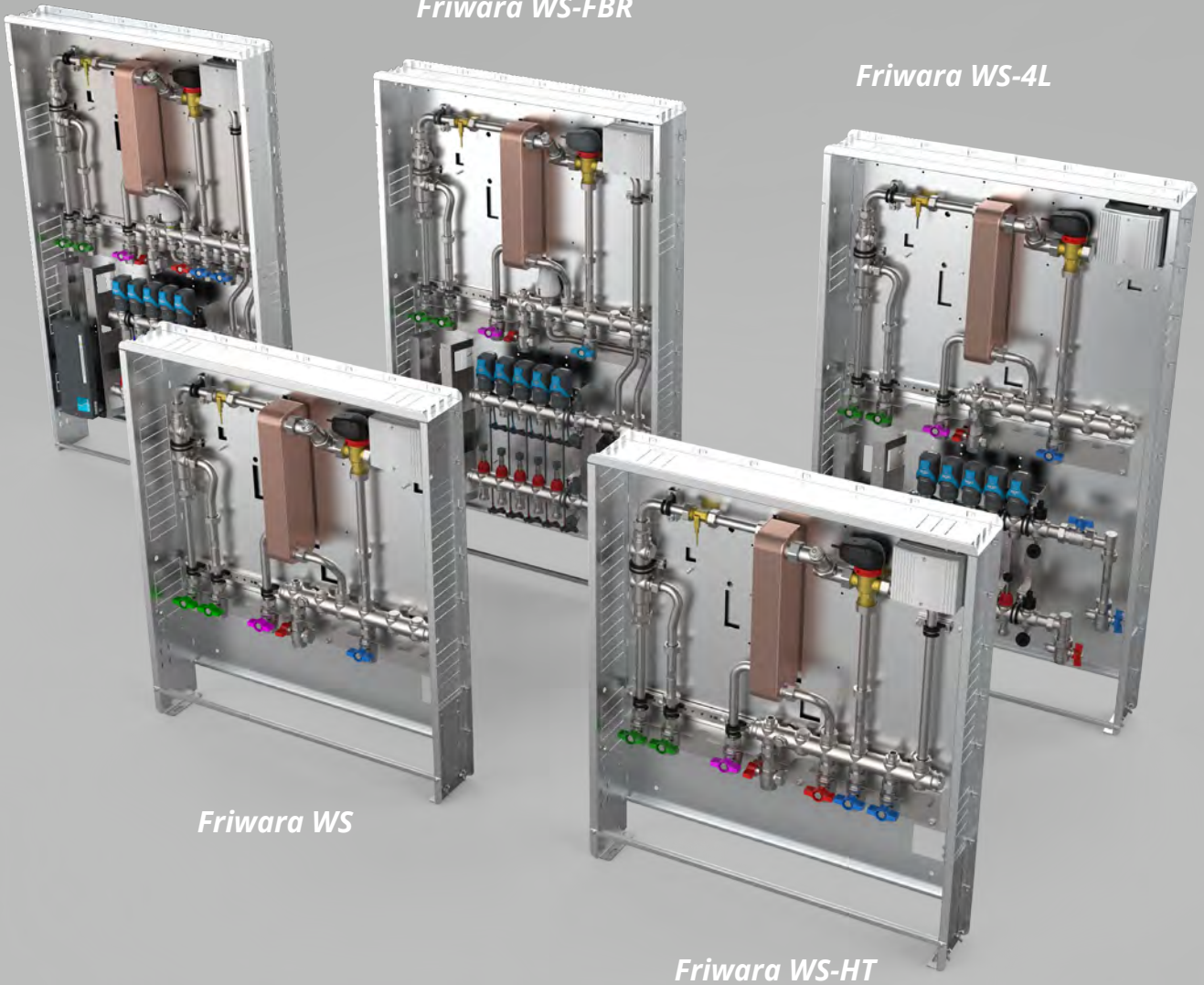

*Friwara WS*

*Friwara WS-HT*

# dezentrale Wohnungsstationen Friwara WS

# 8.3.

## Friwara - smart WS als Kompaktstation

- Ausschließlich zur Warmwasserbereitung -

### Technische Daten:

#### Primärseite:

- max. Temperatur 75 °C
- Empfehlung 60 °C zum Schutz des PWÜ gegen Verkalkung
- max. Prüfdruck 6 bar
- max. Betriebsdruck 4 bar
- max. Leistung des Plattenwärmeübertragers: 62 kW (WS-17) oder 87 kW (WS-25)

#### Trinkwassererwärmung:

- max. Zapftemperatur 60 °C
- max. Prüfdruck 15 bar
- max. Betriebsdruck 10 bar
- max. Leistung des Plattenwärmeübertragers: 62 kW

#### Bestehend aus:

##### Schrank:

- Unterputz- (UP) oder Aufputzausführung (AP)
- aus feuerverzinktem Stahlblech und alle sichtbaren Teile in Weiß RAL 9016
- alle Halterungen mit Gummieinlage
- Maße B x H x T:  
UP-Schrank: 724 x 860 x 120-160 mm  
AP-Schrank: 731 x 860 x 140 mm

##### Anschlussleiste:

- Kugelhähne DN 20 (Sekundäranschluss 3/4" IG)
- Anschlussleiste 5-fach: ATWK-ETWK-TWW-PVL-PRL
- Anschlussleiste 6-fach mit Zirkulation (Z): ATWK-ETWK-Z-TWW-PVL-PRL
- der Vorlauf-Kugelhahn ist zusätzlich mit einem Schmutzfänger ausgerüstet
- Anschlüsse 3/4" IG flachdichtend für Heizung und Trinkwasser

##### Frischwassermodul:

##### Heizungsseite:

- Plattenwärmeübertrager (PWÜ) kupfergelötet (Cu) oder edelstahlgelötet (VA)

- Umschaltventil ESBE SLD133 Superflow zur Umschaltung Trinkwasserbereitung oder Standby der Frischwasserstation
- Wärmezählerpassstück 3/4" AG fld. (Länge 110 mm)
- Fühlereinbaustück direktführend Ø 5-5,2 mm M10x1 IG (für Fabrikate Ista Sensonic, Allmess V-Lite, Pollux Com E, Techem Δ tech, Minol M, Rossweiner, ABB, Entec, Molline)
- Verrohrungsmaterial Edelstahl 1.4301 (DIN EN 10088)

##### Trinkwasserseite:

- Plattenwärmeübertrager (PWÜ) kupfergelötet (Cu) oder edelstahlgelötet (VA)
- Rückschlagklappe, Impulsgeber
- Wasserzählerpassstück 3/4" AG fld. (Länge 110 mm)
- Verrohrungsmaterial Edelstahl 1.4401 (DIN EN 10088)
- Zirkulation (optional): mit Pumpe Xylem ecocirc Pro 13-1 / 940-01 und externer Zeitschaltuhr inkl. Sicherheitsventil und Abblaseleitung

##### Frischwasserregler:

- Friwara smart Frischwasserregler
- Trinkwarmwassertemperatur einstellbar von 45-60 °C
- Komfortschaltung für Warmhaltung des Plattenwärmeübertragers



Abb. 3101000000

##### Abkürzungen:

ATWK:	Ausgang Trinkwasser kalt
ETWK:	Eingang Trinkwasser kalt
Z:	Zirkulation
TWW:	Trinkwasser warm
PVL:	Primär-Vorlauf
PRL:	Primär-Rücklauf
PWÜ:	Plattenwärmeübertrager

##### Direkt zum Datenblatt:



3101000000  
WS-17-CU-UP



3101040000  
WS-17-CU-AP

### Kompaktstation Friwara smart WS

Artikel Nr.	Bezeichnung Friwara smart	Schüttl. in l/min	PWÜ	Schrank	Preis in €
3101000000	WS-17-CU-UP	17	kupfergelötet	Unterputz	1.469,10 €
3101040000	WS-17-CU-AP	17	kupfergelötet	Aufputz	1.508,10 €
3102000000	WS-25-CU-UP	25	kupfergelötet	Unterputz	auf Anfrage
3102040000	WS-25-CU-AP	25	kupfergelötet	Aufputz	auf Anfrage

### Zubehör Kompaktstation Friwara smart WS

Artikel Nr.	Bezeichnung	Preis in €
3970000001	Friwara smart-M6-WS-Zirkulation	350,90 €
3970000005	Mehrpreis Friwara smart mit VA-gelötetem Plattenwärmeübertrager 17 l/min	317,00 €
3970000002	Mehrpreis Friwara smart-M5-Dämmung	131,30 €
3970000012	Mehrpreis Friwara WS / WSHY mit edelstahlgelötetem Plattenwärmeübertrager 25 /min	auf Anfrage
50-300000	Strangentlüfterstation ohne Abdeckung	149,50 €
50-110056	Abdeckblende LIM Premium für Strangentlüfterstation	41,70 €

Warengruppe 397

## Friwara - smart WS - Ausschließlich zur Warmwasserbereitung - als modulare Station

### Modul 1

#### Schrank mit Anschlussleiste:

#### Schrank:

- Unterputz- (UP) oder Aufputzausführung (AP)
- aus feuerverzinktem Stahlblech und alle sichtbaren Teile in Weiß RAL 9016
- alle Halterungen mit Schalldämmeinlage
- Maße B x H x T:  
UP-Schrank: 724 x 860 x 120-160 mm  
AP-Schrank: 731 x 860 x 140 mm

#### Anschlussleiste:

- Kugelhähne DN 20 (Sekundäranschluss 3/4" IG)
- Anschlussleiste 5-fach: ATWK-ETWK-TWW-PVL-PRL
- Anschlussleiste 6-fach mit Zirkulation (Z): ATWK-ETWK-Z-TWW-PVL-PRL
- der Vorlauf-Kugelhahn ist zusätzlich mit einem Schmutzfänger ausgerüstet



Abb. 3970 101 121

#### Abkürzungen:

- ATWK: Ausgang Trinkwasser kalt
- ETWK: Eingang Trinkwasser kalt
- Z: Zirkulation
- TWW: Trinkwasser warm
- PVL: Primär-Vorlauf
- PRL: Primär-Rücklauf
- PWÜ: Plattenwärmeübertrager
- KH: Kugelhahn

Direkt zum Datenblatt AP:



Direkt zum Datenblatt UP:



Modul 1 - Schrank mit Anschlussleiste Friwara smart WS				
Artikel Nr.	Bezeichnung Friwara smart	Schrank	Zirkulation	Preis in €
3970101011	M1-WS-AP-KH5	Aufputz		445,70 €
3970101021	M1-WS-AP-KH6	Aufputz	X	461,00 €
3970101111	M1-WS-UP-KH5	Unterputz		399,00 €
3970101121	M1-WS-UP-KH6	Unterputz	X	414,10 €

### Modul 3

#### Frischwasser

Bestehend aus:

#### Heizungsseite:

- Plattenwärmeübertrager (PWÜ) kupfergelötet (Cu) oder edelstahlgelötet (VA)
- mit Thermosiphon im Vorlauf, verhindert Aufheizung des PWÜ außerhalb des Zapfvorgangs
- Regulierventil für Warmhaltung des Heizungsstranges vor PWÜ
- Umschaltventil ESBE SLD133 Superflow zur Umschaltung Trinkwasserbereitung oder Standby der Frischwasserstation
- Wärmezählerpassstück 3/4" AG fld. (Länge 110 mm)
- Fühlereinbaustück direktführend Ø 5-5,2 mm M10x1 IG (für Fabrikate Ista Sensonic, Allmess V-Lite, Pollux Com E, Techem Δ delta tech, Minol M, Rosswainer, ABB, Entec, Molline)

- Verrohrungsmaterial Edelstahl 1.4301 (DIN EN 10088)

#### Trinkwasserseite:

- max. Leistung des Plattenwärmeübertragers: 62 kW (WS-17) oder 87 kW (WS-25)
- Rückschlagklappe, Impulsgeber
- Wasserzählerpassstück 3/4" AG fld. (Länge 110 mm)
- Verrohrungsmaterial Edelstahl 1.4401 (DIN EN 10088)
- Zirkulation (optional): mit Pumpe Xylem ecocirc Pro 13-1 / 940-01 und externer Zeitschaltuhr inkl. Sicherheitsventil und Abblaseleitung



Abb. 3970 321 114  
Abb. ähnl.

#### Frischwasserregler:

- Friwara smart Frischwasserregler
- Trinkwarmwassertemperatur einstellbar von 45-60 °C
- Komfortschaltung für Warmhaltung des Plattenwärmeübertragers

Direkt zum Datenblatt UP:



Modul 3 - Frischwasser Friwara smart WS					
Artikel Nr.	Bezeichnung Friwara smart	Schüttl. in l/min	PWÜ	Zirkulation	Preis in €
3970321104	M3-WS-17-CU	17	kupfergelötet		1.360,40 €
3970321114	M3-WS-17-CU-Z	17	kupfergelötet	x	1.711,30 €
3970321144	M3-WS-17-VA	17	edelstahlgelötet		1.677,40 €
3970321154	M3-WS-17-VA-Z	17	edelstahlgelötet	x	2.028,30 €
3970321204	M3-WS-25-CU	25	kupfergelötet		auf Anfrage
3970321214	M3-WS-25-CU-Z	25	kupfergelötet		auf Anfrage
3970321244	M3-WS-25-VA	25	edelstahlgelötet		auf Anfrage
3970321254	M3-WS-25-VA-Z	25	edelstahlgelötet		auf Anfrage

### Friwara - smart WS-HT - Warmwasserbereitung + Hochtemperaturabgang für statische Heizflächen - als Kompaktstation

#### Technische Daten:

##### Primärseite:

- max. Temperatur 75 °C
- Empfehlung 60 °C zum Schutz des PWÜ gegen Verkalkung
- max. Prüfdruck 6 bar
- max. Betriebsdruck 4 bar
- max. Leistung des Plattenwärmeübertragers: 62 kW oder 87 kW (WS-25)
- Umschaltventil ESBE SLD133 Superflow DN20

##### Trinkwassererwärmung:

- max. Zapftemperatur 60 °C
- max. Prüfdruck 15 bar
- max. Betriebsdruck 10 bar
- max. Leistung des Plattenwärmeübertragers: 62 kW
- Anschlüsse ¾"IG flachdichtend für Heizung und Trinkwasser
- Zirkulation (optional): mit Pumpe Xylem ecocirc Pro 13-1 / 940-01 und externer Zeitschaltuhr inkl. Sicherheitsventil und Abblaseleitung

Bestehend aus:

##### Schrank:

- Unterputz- (UP) oder Aufputzausführung (AP)
- aus feuerverzinktem Stahlblech und alle sichtbaren Teile in Weiß RAL 9016
- alle Halterungen mit Gummieinlage
- Maße B x H x T:  
UP-Schrank: 724 x 860 x 120-160 mm  
AP-Schrank: 731 x 860 x 140 mm

##### Anschlussleiste:

- Kugelhähne DN 20 (Sekundäranschluss ¾" IG)
- Anschlussleiste 7-fach: ATWK-ETWK-TWW-PVL-PRL-SRL
- Anschlussleiste 8-fach mit Zirkulation (Z): ATWK-ETWK-Z-TWW-PVL-SVL-PRL-SRL
- der Vorlauf-Kugelhahn ist zusätzlich mit einem Schmutzfänger ausgerüstet

#### Frischwassermodul:

##### Heizungsseite:

- Plattenwärmeübertrager (PWÜ) kupfergelötet (Cu) oder edelstahlgelötet (VA)
- Umschaltventil ESBE SLD133 Superflow zur Umschaltung Trinkwasserbereitung oder Standby der Frischwasserstation
- Wärmezählerpassstück ¾" AG fld. (Länge 110 mm)
- Fühlereinbaustück direktführend Ø 5-5,2 mm M10x1 IG (für Fabrikate Ista Sensonic, Allmess V-Lite, Pollux Com E, Techem Δ tech, Minol M, Rossweiner, ABB, Entec, Molline)
- Verrohrungsmaterial Edelstahl 1.4301 (DIN EN 10

##### Trinkwasserseite:

- Plattenwärmeübertrager (PWÜ) kupfergelötet (Cu) oder edelstahlgelötet (VA)
- Rückschlagklappe, Impulsgeber
- Wasserzählerpassstück ¾" AG fld. (Länge 110 mm)
- Verrohrungsmaterial Edelstahl 1.4401 (DIN EN 10088)

##### Frischwasserregler:

- Friwara smart Frischwasserregler
- Trinkwarmwassertemperatur einstellbar von 45-60 °C
- Komfortschaltung für Warmhaltung des Plattenwärmeübertragers



Abb. 3201040000

#### Abkürzungen:

ATWK:	Ausgang Trinkwasser kalt
ETWK:	Eingang Trinkwasser kalt
Z:	Zirkulation
TWW:	Trinkwasser warm
PVL:	Primär-Vorlauf
SVL:	Sekundär-Vorlauf
PRL:	Primär-Rücklauf
SRL:	Sekundär-Rücklauf
PWÜ:	Plattenwärmeübertrager

#### Direkt zum Datenblatt:



3201000000  
WS-17-HT-CU-UP



3201040000  
WS-17-HT-CU-AP

#### Kompaktstation Friwara smart WS-HT

Artikel Nr.	Bezeichnung Friwara smart	Schüttl. in l/min	PWÜ	Schrank	Preis in €
3201000000	WS-17-HT-CU-UP	17	kupfergelötet	Unterputz	1.560,20 €
3201040000	WS-17-HT-CU-AP	17	kupfergelötet	Aufputz	1.600,50 €
3102000000	WS-25-HT-CU-UP	25	kupfergelötet	Unterputz	auf Anfrage
3102040000	WS-25-HT-CU-AP	25	kupfergelötet	Aufputz	auf Anfrage

#### Zubehör Kompaktstation Friwara smart WS-HT

Artikel Nr.	Bezeichnung	Preis in €
3970000001	Friwara smart-M4-Zirkulation	350,90 €
3970000003	Friwara smart-M6-Zonenventil DN 20	47,90 €
3970000005	Mehrpreis Friwara smart mit VA-gelötetem Plattenwärmeübertrager 17 l/min	317,00 €
3970000002	Mehrpreis Friwara smart-M5-Dämmung	131,30 €
3970000012	Mehrpreis Friwara WS / WSHY mit edelstahlgelötetem Plattenwärmeübertrager 25 /min	auf Anfrage
55-005155	Digitales Raumthermostat C09 230 V	98,50 €
50-300000	Strangentlüfterstation ohne Abdeckung	149,50 €
50-110056	Abdeckblende LIM Premium für Strangentlüfterstation	41,70 €

## Friwara - smart WS-HT als modulare Station

- Warmwasserbereitung + Hochtemperaturabgang statischer Heizflächen -

### Modul 1

#### Schrank mit Anschlussleiste:

#### Schrank:

- Unterputz- (UP) oder Aufputzausführung (AP)
- aus feuerverzinktem Stahlblech und alle sichtbaren Teile in Weiß RAL 9016
- alle Halterungen mit Schalldämmeinlage
- Maße B x H x T:  
UP-Schrank: 724 x 860 x 120-160 mm  
AP-Schrank: 731 x 860 x 140 mm

#### Anschlussleiste:

- Kugelhähne DN 20 (Sekundäranschluss 3/4" IG)
- Anschlussleiste 7-fach: ATWK-ETWK-TWW-PVL-PRL-SRL
- Anschlussleiste 8-fach mit Zirkulation (Z): ATWK-ETWK-Z-TWW-PVL-SVL-PRL-SRL
- der Vorlauf-Kugelhahn ist zusätzlich mit einem Schmutzfänger ausgerüstet

#### Abkürzungen:

- ATWK: Ausgang Trinkwasser kalt
- ETWK: Eingang Trinkwasser kalt
- Z: Zirkulation
- TWW: Trinkwasser warm
- PVL: Primär-Vorlauf
- SVL: Sekundär-Vorlauf
- PRL: Primär-Rücklauf
- SRL: Sekundär-Rücklauf
- PWÜ: Plattenwärmeübertrager
- KH: Kugelhahn



Abb. 3970 101 141

**Direkt zum Datenblatt UP:**

**Direkt zum Datenblatt AP:**

Modul 1 - Schrank mit Anschlussleiste Friwara smart WS-HT				
Artikel Nr.	Bezeichnung Friwara smart	Schrank	Zirkulation	Preis in €
3970101031	M1-WS-AP-KH7	Aufputz		476,10 €
3970101041	M1-WS-AP-KH8	Aufputz	x	492,50 €
3970101131	M1-WS-UP-KH7	Unterputz		429,30 €
3970101141	M1-WS-UP-KH8	Unterputz	x	445,60 €

### Modul 3

#### Frischwasser

Bestehend aus:

#### Heizungsseite:

- Plattenwärmeübertrager (PWÜ) kupfergelötet (Cu) oder edelstahlgelötet (VA)
- Umschaltventil ESBE SLD133 Superflow zur Umschaltung Trinkwasserbereitung oder Standby der Frischwasserstation
- Wärmezählerpassstück 3/4" AG fld. (Länge 110 mm)
- Fühlereinbaustück direktführend Ø 5-5,2 mm M10x1 IG (für Fabrikate Ista Sensonic, Allmess V-Lite, Pollux Com E, Techem Δ tech, Minol M, Rossweiner, ABB, Entec, Molline)
- Verrohrungsmaterial Edelstahl 1.4301 (DIN EN 10088)
- zusätzlicher Hochtemperatur Anschluss im Vor- und Rücklauf für den Anschluss von statischen Heizflächen, z.B. Heizkörper

#### Trinkwasserseite:

- max. Leistung des Plattenwärmeübertragers: 62 kW oder 87 kW (WS-25)
- Rückschlagklappe, Impulsgeber
- Wasserzählerpassstück 3/4" AG fld. (Länge 110 mm)
- Verrohrungsmaterial Edelstahl 1.4401 (DIN EN 10088)
- Zirkulation (optional): mit Pumpe Xylem ecocirc Pro 13-1 / 940-01 und externer Zeitschaltuhr inkl. Sicherheitsventil und Abblaseleitung



Abb. ähnl. 3970 322 114

#### Frischwasserregler:

- Friwara smart Frischwasserregler
- Trinkwarmwassertemperatur einstellbar von 45-60 °C
- Komfortschaltung für Warmhaltung des Plattenwärmeübertragers

**Direkt zum Datenblatt:**

Modul 3 - Frischwasser Friwara smart WS-HT					
Artikel Nr.	Bezeichnung Friwara smart	Schüttl. in l/min	PWÜ	Zirkulation	Preis in €
3970322104	M3-WS-17-HT-CU	17	kupfergelötet		1.385,00 €
3970322114	M3-WS-17-HT-CU-Z	17	kupfergelötet	x	1.735,90 €
3970322144	M3-WS-17-HT-VA	17	edelstahlgelötet		1.701,90 €
3970322154	M3-WS-17-HT-VA-Z	17	edelstahlgelötet	x	2.053,00 €
3970322204	M3-WS-25-HT-CU	25	kupfergelötet		auf Anfrage
3970322214	M3-WS-25-HT-CU-Z	25	kupfergelötet		auf Anfrage
3970322244	M3-WS-25-HT-VA	25	edelstahlgelötet		auf Anfrage
3970322254	M3-WS-25-HT-VA-Z	25	edelstahlgelötet		auf Anfrage

### Friwara - smart WS-FBR - Warmwasserbereitung + Flächenheizung mit Vorlauf-Festwertregelung 20 bis 50 °C - als Kompaktstation

#### Technische Daten:

##### Primärseite:

- max. Temperatur 75 °C
- Empfehlung 60 °C zum Schutz des PWÜ gegen Verkalkung
- max. Prüfdruck 6 bar
- max. Betriebsdruck 4 bar
- Umschaltventil ESBE SLD133 Superflow DN20

##### Trinkwassererwärmung:

- max. Zapftemperatur 60 °C
- max. Prüfdruck 15 bar
- max. Betriebsdruck 10 bar

#### bestehend aus:

##### Schrank:

- Unterputz- (UP) oder Aufputzausführung (AP)
- aus feuerverzinktem Stahlblech und alle sichtbaren Teile in Weiß RAL 9016
- alle Halterungen mit Gummieinlage
- Schrankmaße 0 bis 6 Hkr. B x H x T:  
UP-Schrank: 724 x 1180 x 120-160 mm  
AP-Schrank: 732 x 1180 x 140 mm
- Schrankmaße 7 bis 12 Hkr. B x H x T:  
UP-Schrank: 874 x 1180 x 120-160 mm  
AP-Schrank: 882 x 1180 x 140 mm

##### Anschlussleiste:

- Kugelhähne DN 20 (Sekundäranschluss 3/4" IG)
- Anschlussleiste 5-fach: ATWK-ETWK-TWW-PVL-PRL
- Anschlussleiste 6-fach mit Zirkulation (Z): ATWK-ETWK-Z-TWW-PVL-PRL
- der Vorlauf-Kugelhahn ist zusätzlich mit einem Schmutzfänger ausgerüstet
- Anschlüsse 3/4" IG flachdichtend für Heizung und Trinkwasser

##### Frischwassermodul:

##### Heizungsseite:

- Plattenwärmeübertrager (PWÜ) kupfergelötet (Cu) oder edelstahlgelötet (VA)
- Umschaltventil ESBE SLD133 Superflow zur Umschaltung Trinkwasserbereitung oder Standby der Frischwasserstation
- Wärmezählerpassstück 3/4" AG fld. (Länge 110 mm)
- Fühlereinbaustück direktführend Ø 5-5,2 mm M10x1 IG (für Fabrikate Ista Sensoic, Allmess V-Lite, Pollux Com E, Techem delta tech, Minol M, Rossweiner, ABB, Entec, Molline)
- Verrohrungsmaterial Edelstahl 1.4301 (DIN EN 10088)

##### Trinkwasserseite:

- Rückschlagklappe, Impulsgeber
- max. Leistung des Plattenwärmeübertragers: 62 kW oder 87 kW (WS-25)
- Wasserzählerpassstück 3/4" AG fld. (Länge 110 mm)
- Verrohrungsmaterial Edelstahl 1.4401 (DIN EN 10088)
- Zirkulation (optional): mit Pumpe Xylem ecocirc Pro 13-1 / 940-01 und externer Zeitschaltuhr inkl. Sicherheitsventil und Abblaseleitung

##### Frischwasserregler:

- Friwara smart Frischwasserregler
- Trinkwarmwassertemperatur einstellbar von 45-60 °C
- Komfortschaltung für Warmhaltung des Plattenwärmeübertragers

##### FBR-Regelgruppe:

- Vorlauffestwerttemperatur über Festwertregler einstellbar von 20 - 50 °C
- mit Pumpe Wilo Para 15-130/6-43/SC-12
- integriertes Regulierventil am Primär-Rücklauf für hydraulischen Abgleich
- integriertes Rückschlagventil und Sicherheitstemperaturbegrenzer (STB)
- Abgänge mit 1" ÜW-Mutter fld. für Anschluss der Heizkreisverteiler

##### Heizkreisverteiler:

##### manueller hydraulischer Abgleich über den Durchflussanzeiger:

- FBH-Anschlussverteiler e-class 63 (mit Regelux Durchflussanzeiger 0-3 l/min und THV-Einsatz mit Anschlussgewinde M30x1,5)

##### Automatischer hydraulischer Abgleich über EGO-System:

- FBH-Anschlussverteiler e-class 18 (mit Durchflussanzeiger min/max. und THV-Einsatz für EGO-Schnellverschluss) für EGO-System
- 2 x flexible Anschlussrohre 1" IG-ÜW fld. zur leichten Montage an die FBR-Regelgruppe des Frischwassermoduls



Abb. 3301 000 305

#### Abkürzungen:

ATWK:	Ausgang Trinkwasser kalt
ETWK:	Eingang Trinkwasser kalt
Z:	Zirkulation
TWW:	Trinkwasser warm
PVL:	Primär-Vorlauf
PRL:	Primär-Rücklauf
PWÜ:	Plattenwärmeübertrager

#### Direkt zum Datenblatt:





3301000000  
WS-17-FBR-CU-  
UP



3301040000  
WS-17-FBR-CU-  
AP

Kompaktstation Friwara smart WS-FBR					
Artikel Nr.	Bezeichnung Friwara smart	Schüttl. in l/min	PWÜ	Schrank	Preis in €
3301000001	WS-17-FBR-CU-UP ohne Heizkreis	17	kupfergelötet	Unterputz	2.183,40 €
3301040001	WS-17-FBR-CU-AP ohne Heizkreis	17	kupfergelötet	Aufputz	2.230,20 €



Kompaktstation Friwara smart WS-FBR-63					
Artikel Nr.	Bezeichnung Friwara smart	Preis in €	Artikel Nr.	Bezeichnung Friwara smart	Preis in €
im UP-Schrank PWÜ 17 l/min			im AP-Schrank PWÜ 17 l/min		
3301000302	WS-17-FBR-CU-UP-63 2 Hkr.	2.230,30 €	3301040302	WS-17-FBR-CU-AP-63 2 Hkr.	2.277,00 €
3301000303	WS-17-FBR-CU-UP-63 3 Hkr.	2.254,20 €	3301040303	WS-17-FBR-CU-AP-63 3 Hkr.	2.301,10 €
3301000304	WS-17-FBR-CU-UP-63 4 Hkr.	2.278,20 €	3301040304	WS-17-FBR-CU-AP-63 4 Hkr.	2.325,00 €
3301000305	WS-17-FBR-CU-UP-63 5 Hkr.	2.302,10 €	3301040305	WS-17-FBR-CU-AP-63 5 Hkr.	2.349,00 €
3301000306	WS-17-FBR-CU-UP-63 6 Hkr.	2.326,10 €	3301040306	WS-17-FBR-CU-AP-63 6 Hkr.	2.372,90 €
3301080307	WS-17-FBR-CU-UP-63 7 Hkr.	2.382,70 €	3301090307	WS-17-FBR-CU-AP-63 7 Hkr.	2.428,30 €
3301080308	WS-17-FBR-CU-UP-63 8 Hkr.	2.406,60 €	3301090308	WS-17-FBR-CU-AP-63 8 Hkr.	2.452,30 €
3301080309	WS-17-FBR-CU-UP-63 9 Hkr.	2.430,60 €	3301090309	WS-17-FBR-CU-AP-63 9 Hkr.	2.476,30 €
3301080310	WS-17-FBR-CU-UP-63 10 Hkr.	2.454,60 €	3301090310	WS-17-FBR-CU-AP-63 10 Hkr.	2.500,30 €
3301080311	WS-17-FBR-CU-UP-63 11 Hkr.	2.478,50 €	3301090311	WS-17-FBR-CU-AP-63 11 Hkr.	2.524,20 €



Stellantrieb 230 V und Klemmleiste 230 V mit Vorverdrahtung		
Artikel Nr.	Bezeichnung	Preis in €
31+000002X	Mehrpreis strawatherm 230 V + strawalogiX RT6-STA8 230 V mit Vorverdrahtung 2 Hkr.	144,10 €
31+000003X	Mehrpreis strawatherm 230 V + strawalogiX RT6-STA8 230 V mit Vorverdrahtung 3 Hkr.	157,70 €
31+000004X	Mehrpreis strawatherm 230 V + strawalogiX RT6-STA8 230 V mit Vorverdrahtung 4 Hkr.	171,30 €
31+000005X	Mehrpreis strawatherm 230 V + strawalogiX RT6-STA8 230 V mit Vorverdrahtung 5 Hkr.	184,90 €
31+000006X	Mehrpreis strawatherm 230 V + strawalogiX RT6-STA8 230 V mit Vorverdrahtung 6 Hkr.	198,60 €
31+000007X	Mehrpreis strawatherm 230 V + strawalogiX RT6-STA8 230 V mit Vorverdrahtung 7 Hkr.	212,20 €
31+000008X	Mehrpreis strawatherm 230 V + strawalogiX RT6-STA8 230 V mit Vorverdrahtung 8 Hkr.	225,90 €
31+000009X	Mehrpreis strawatherm 230 V + strawalogiX RT8-STA14 230 V mit Vorverdrahtung 9 Hkr.	263,80 €
31+000010X	Mehrpreis strawatherm 230 V + strawalogiX RT8-STA14 230 V mit Vorverdrahtung 10 Hkr.	277,40 €
31+000011X	Mehrpreis strawatherm 230 V + strawalogiX RT8-STA14 230 V mit Vorverdrahtung 11 Hkr.	291,00 €

## 8.3.3 Frischwasser-Wohnungsstation Friwara smart für Warmwasserbereitung + Fußbodenheizkreisverteiler mit Festwertregelung

Warengruppe 50/55/330/31/397

Kompaktstation Friwara smart WS-FBR-18					
Artikel Nr.	Bezeichnung Friwara smart	Preis in €	Artikel Nr.	Bezeichnung Friwara smart	Preis in €
im UP-Schrank PWÜ 17 l/min			im AP-Schrank PWÜ 17 l/min		
3301000402	WS-17-FBR-CU-UP-18 2 Hkr.	2.230,30 €	3301040402	WS-17-FBR-CU-AP-18 2 Hkr.	2.277,00 €
3301000403	WS-17-FBR-CU-UP-18 3 Hkr.	2.254,20 €	3301040403	WS-17-FBR-CU-AP-18 3 Hkr.	2.301,10 €
3301000404	WS-17-FBR-CU-UP-18 4 Hkr.	2.278,20 €	3301040404	WS-17-FBR-CU-AP-18 4 Hkr.	2.325,00 €
3301000405	WS-17-FBR-CU-UP-18 5 Hkr.	2.302,10 €	3301040405	WS-17-FBR-CU-AP-18 5 Hkr.	2.349,00 €
3301000406	WS-17-FBR-CU-UP-18 6 Hkr.	2.326,10 €	3301040406	WS-17-FBR-CU-AP-18 6 Hkr.	2.372,90 €
3301080407	WS-17-FBR-CU-UP-18 7 Hkr.	2.382,70 €	3301090407	WS-17-FBR-CU-AP-18 7 Hkr.	2.428,30 €
3301080408	WS-17-FBR-CU-UP-18 8 Hkr.	2.406,60 €	3301090408	WS-17-FBR-CU-AP-18 8 Hkr.	2.452,30 €
3301080409	WS-17-FBR-CU-UP-18 9 Hkr.	2.430,60 €	3301090409	WS-17-FBR-CU-AP-18 9 Hkr.	2.476,30 €
3301080410	WS-17-FBR-CU-UP-18 10 Hkr.	2.454,60 €	3301090410	WS-17-FBR-CU-AP-18 10 Hkr.	2.500,30 €
3301080411	WS-17-FBR-CU-UP-18 11 Hkr.	2.478,50 €	3301090411	WS-17-FBR-CU-AP-18 11 Hkr.	2.524,20 €



EGO Regelantrieb 230 V und Klemmleiste 230 V mit Vorverdrahtung		
Artikel Nr.	Bezeichnung	Preis in €
31+000102X	Mehrpreis EGO 230 V + strawalogiX RT6-STA8 230 V mit Vorverdrahtung 2 Hkr.	203,60 €
31+000103X	Mehrpreis EGO 230 V + strawalogiX RT6-STA8 230 V mit Vorverdrahtung 3 Hkr.	250,20 €
31+000104X	Mehrpreis EGO 230 V + strawalogiX RT6-STA8 230 V mit Vorverdrahtung 4 Hkr.	296,70 €
31+000105X	Mehrpreis EGO 230 V + strawalogiX RT6-STA8 230 V mit Vorverdrahtung 5 Hkr.	343,20 €
31+000106X	Mehrpreis EGO 230 V + strawalogiX RT6-STA8 230 V mit Vorverdrahtung 6 Hkr.	389,90 €
31+000107X	Mehrpreis EGO 230 V + strawalogiX RT6-STA8 230 V mit Vorverdrahtung 7 Hkr.	436,40 €
31+000108X	Mehrpreis EGO 230 V + strawalogiX RT6-STA8 230 V mit Vorverdrahtung 8 Hkr.	483,00 €
31+000109X	Mehrpreis EGO 230 V + strawalogiX RT8-STA14 230 V mit Vorverdrahtung 9 Hkr.	558,10 €
31+000110X	Mehrpreis EGO 230 V + strawalogiX RT8-STA14 230 V mit Vorverdrahtung 10 Hkr.	604,60 €
31+000111X	Mehrpreis EGO 230 V + strawalogiX RT8-STA14 230 V mit Vorverdrahtung 11 Hkr.	651,20 €

Zubehör Kompaktstation Friwara smart WS-FBR		
Artikel Nr.	Bezeichnung	Preis in €
3970000001	Friwara smart-M4-Zirkulation	350,90 €
3970000005	Mehrpreis Friwara smart mit VA-gelötetem Plattenwärmeübertrager 17 l/min	317,00 €
3970000012	Mehrpreis Friwara WS / WSHY mit edelstahlgelötetem Plattenwärmeübertrager 25 l/min	auf Anfrage
3970000011	Mehrpreis Friwara WS / WSHY mit kupfergelötetem Plattenwärmeübertrager 25 l/min	auf Anfrage
3970000002	Mehrpreis Friwara smart-M5-Dämmung	131,30 €
55-005155	Digitales Raumthermostat C09 230 V	98,50 €
55-005142	Raumthermostat AP 230 V mit TR u. TA (strawa)	43,00 €
50-300000	Strangentlüfterstation ohne Abdeckung	149,50 €
50-110056	Abdeckblende LIM Premium für Strangentlüfterstation	41,70 €
31+004000MP	Mehrpreis Friwara W-FBM mit Siemens Albatros	487,70 €



**Friwara - smart WS-FBR** - Warmwasserbereitung + Flächenheizung mit Vorlauf-Festwertregelung 20 bis 50 °C - als **modulare Station**

**Modul 1**

**Schrank mit Anschlussleiste:**

**Schrank:**

- Unterputz- (UP) oder Aufputzausführung (AP)
- aus feuerverzinktem Stahlblech und alle sichtbaren Teile in Weiß RAL 9016
- alle Halterungen mit Schalldämmeinlage
- Maße B x H x T:  
Schrankmaße 0 bis 6 Hkr:  
UP1-Schrank: 724 x 1180 x 120-160 mm  
AP1-Schrank: 732 x 1180 x 140 mm  
Schrankmaße 7 bis 11 Hkr:  
UP2-Schrank: 874 x 1180 x 120-160 mm  
AP2-Schrank: 882 x 1180 x 140 mm

**Anschlussleiste:**

- Kugelhähne DN 20 (Sekundäranschluss 3/4" IG)
- Anschlussleiste 5-fach: ATWK-ETWK-TWW-PVL-PRL
- Anschlussleiste 6-fach mit Zirkulation (Z): ATWK-ETWK-Z-TWW-PVL-PRL
- der Vorlauf-Kugelhahn ist zusätzlich mit einem Schmutzfänger ausgerüstet



Abb. 3970 101 421

**Abkürzungen:**

- ATWK: Ausgang Trinkwasser kalt
- ETWK: Eingang Trinkwasser kalt
- Z: Zirkulation
- TWW: Trinkwasser warm
- PVL: Primär-Vorlauf
- PRL: Primär-Rücklauf
- PWÜ: Plattenwärmeübertrager
- KH: Kugelhahn

**Direkt zum Datenblatt UP:**



**Direkt zum Datenblatt AP:**



**Modul 1- Schrank mit Anschlussleiste Friwara smart WS-FBR**

Artikel Nr.	Bezeichnung Friwara smart	Schrank	Zirkulation	Preis in €
3970101211	M1-WS-AP1-FB-KH5	Aufputz		471,60 €
3970101311	M1-WS-AP2-FB-KH5	Aufputz		503,00 €
3970101411	M1-WS-UP1-FB-KH5	Unterputz		424,70 €
3970101511	M1-WS-UP2-FB-KH5	Unterputz		457,40 €
3970101221	M1-WS-AP1-FB-KH6	Aufputz	x	485,40 €
3970101321	M1-WS-AP2-FB-KH6	Aufputz	x	516,90 €
3970101421	M1-WS-UP1-FB-KH6	Unterputz	x	438,70 €
3970101521	M1-WS-UP2-FB-KH6	Unterputz	x	471,20 €

### Friwara - smart WS-FBR - Warmwasserbereitung + Flächenheizung mit Vorlauf-Festwertregelung 20 bis 50 °C - als modulare Station

#### Modul 2 - 3 Frischwasser

Bestehend aus:

##### Heizungsseite:

- Plattenwärmeübertrager (PWÜ) kupfergelötet (Cu) oder edelstahlgelötet (VA)
- Umschaltventil ESBE SLD133 Superflow zur Umschaltung Trinkwasserbereitung oder Standby der Frischwasserstation
- Wärmezählerpasstück ¾" AG fld. (Länge 110 mm)
- Fühlereinbaustück direktführend Ø 5-5,2 mm M10x1 IG (für Fabrikate Ista Sensonic, Allmess V-Lite, Pollux Com E, Techem Δ tech, Minol M, Rossweiner, ABB, Entec, Molline)
- Verrohrungsmaterial Edelstahl 1.4301 (DIN EN 10088)

##### Trinkwasserseite:

- max. Leistung des Plattenwärmeübertragers: 62 kW
- max. Leistung des Plattenwärmeübertragers: 62 kW oder 87 kW (WS-25)
- Rückschlagklappe, Impulsgeber
- Wasserzählerpasstück ¾" AG fld. (Länge 110 mm)
- Verrohrungsmaterial Edelstahl 1.4401 (DIN EN 10088)
- Zirkulation (optional): mit Pumpe Xylem ecocirc Pro 13-1 / 940-01 und externer Zeitschaltuhr inkl. Sicherheitsventil und Abblaseleitung

##### Frischwasserregler:

- Friwara smart Frischwasserregler
- Trinkwarmwassertemperatur einstellbar von 45-60 °C
- Komfortschaltung für Warmhaltung des Plattenwärmeübertragers

##### FBR-Reglegruppe:

- Vorlauftemperatur über Festwertregler einstellbar von 20-50 °C
- mit Pumpe Wilo Para 15-130/6-43/SC-12
- integriertes Regulierventil am Primär-Rücklauf für hydraulischen Abgleich
- integriertes Rückschlagventil Sicherheitstemperaturbegrenzer (STB)
- Abgänge mit 1" ÜW-Mutter fld. für Anschluss der Heizkreisverteiler



Abb. ähnl.  
3970 323 114

Direkt zum  
Datenblatt:



#### Modul 2-3 - Frischwasser Friwara Friwara smart WS-FBR

Artikel Nr.	Bezeichnung Friwara smart	Schüttl. in l/min	PWÜ	Zirkulation	Preis in €
3970323104	M2-3-WS-FBR-17-CU	17	kupfergelötet		1.726,50 €
3970323114	M2-3-WS-FBR-17-CU-Z	17	kupfergelötet	x	2.077,40 €
3970323144	M2-3-WS-FBR-17-VA	17	edelstahlgelötet		2.043,60 €
3970323154	M2-3-WS-FBR-17-VA-Z	17	edelstahlgelötet	x	2.394,50 €

**Modul 4**  
**Heizkreisverteiler**





Manueller hydraulischer Abgleich über den Durchflussanzeiger:

- FBH-Anschlussverteiler e-class 63 (mit Regolux Durchflussanzeiger 0-3 l/min und THV-Einsatz mit Anschlussgewinde M30x1,5)

Automatischer hydraulischer Abgleich über EGO-System:

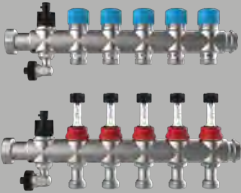
- FBH-Anschlussverteiler e-class 18 (mit Durchflussanzeiger min/max. und THV-Einsatz für EGO-Schnellverschluss) für EGO-System
- 2 x flexible Anschlussrohre 1" IG-ÜW fld. zur leichten Montage an die FBR-Regelgruppe des Frischwassermoduls

**Modul 5 - Verteiler Friwara smart WS-FBR**

FBH-Anschlussverteiler 63			FBH-Anschlussverteiler 18 für EGO-System		
 <p>FBH-Anschlussverteiler W-4L/WS-63 Primäranschluss 1"ÜW fld. seitlich mit Regolux Durchflussanzeiger 0-3 l/min und THV-Einsatz mit Anschlussgewinde M30x1,5</p>			 <p>FBH-Anschlussverteiler W-4L/WS-18 für EGO-System Primäranschluss 1"ÜW fld. seitlich mit Durchflussanzeiger min/max. und THV-Einsatz für EGO-Schnellverschluss</p>		
Artikel Nr.	Bezeichnung	Preis in €	Artikel Nr.	Bezeichnung	Preis in €
3990531002	Friwara-M5-W-4L/WS-63 2 Hkr.	80,60 €	3990541002	Friwara-M5-W-4L/WS-18 2 Hkr.	80,60 €
3990531003	Friwara-M5-W-4L/WS-63 3 Hkr.	105,00 €	3990541003	Friwara-M5-W-4L/WS-18 3 Hkr.	105,00 €
3990531004	Friwara-M5-W-4L/WS-63 4 Hkr.	129,50 €	3990541004	Friwara-M5-W-4L/WS-18 4 Hkr.	129,50 €
3990531005	Friwara-M5-W-4L/WS-63 5 Hkr.	153,80 €	3990541005	Friwara-M5-W-4L/WS-18 5 Hkr.	153,80 €
3990531006	Friwara-M5-W-4L/WS-63 6 Hkr.	178,30 €	3990541006	Friwara-M5-W-4L/WS-18 6 Hkr.	178,30 €
3990531007	Friwara-M5-W-4L/WS-63 7 Hkr.	202,80 €	3990541007	Friwara-M5-W-4L/WS-18 7 Hkr.	202,80 €
3990531008	Friwara-M5-W-4L/WS-63 8 Hkr.	227,10 €	3990541008	Friwara-M5-W-4L/WS-18 8 Hkr.	227,10 €
3990531009	Friwara-M5-W-4L/WS-63 9 Hkr.	251,60 €	3990541009	Friwara-M5-W-4L/WS-18 9 Hkr.	251,60 €
3990531010	Friwara-M5-W-4L/WS-63 10 Hkr.	275,90 €	3990541010	Friwara-M5-W-4L/WS-18 10 Hkr.	275,90 €
3990531011	Friwara-M5-W-4L/WS-63 11 Hkr.	300,40 €	3990541011	Friwara-M5-W-4L/WS-18 11 Hkr.	300,40 €
<p>direkt zum Datenblatt:</p> 			<p>direkt zum Datenblatt:</p> 		



**Zubehör modulare Station Friwara smart WS-FBR**

Artikel Nr.	Bezeichnung	Preis in €
55-005076	strawatherm 230 V Stellantrieb	28,30 €
2110210001	EGO mit Schnellverschluss	60,20 €
3990700103	Friwara Klemmleiste strawalogiX RT6-STA8 230 V	128,70 €
3990700104	Friwara Klemmleiste strawalogiX RT8-STA14 230 V	158,60 €
2110110005	Comfort strawalogiX RT8-STA14 Heizen/Kühlen 230 V	258,10 €
3970000002	Mehrpreis Friwara smart-M5-Dämmung	131,30 €
55-005155	Digitales Raumthermostat C09 230 V	98,50 €
55-005142	Raumthermostat AP 230 V mit TR u. TA (strawa)	43,00 €
50-300000	Strangentlüfterstation ohne Abdeckung	149,50 €
50-110056	Abdeckblende LIM Premium für Strangentlüfterstation	41,70 €
31+004000MP	Mehrpreis Friwara W-FBM mit Siemens Albatros	487,70 €
3970000011	Mehrpreis Friwara WS / WSHY mit kupfergelötetem Plattenwärmeübertrager 25 l/min	auf Anfrage
3970000012	Mehrpreis Friwara WS / WSHY mit edelstahlgelöteten Plattenwärmeübertrager 25 l/min	auf Anfrage

**Friwara - smart WS-FBR-HT** - Warmwasserbereitung + Flächenheizung mit Vorlauf-Festwertregelung 20 bis 50 °C  
als **Kompaktstation** + Hochtemperaturabgang für statische Heizflächen

### Technische Daten:

#### Primärseite:

- max. Temperatur 75 °C
- Empfehlung 60 °C zum Schutz des PWÜ gegen Verkalkung
- max. Prüfdruck 6 bar
- max. Betriebsdruck 4 bar
- max. Leistung des Plattenwärmeübertragers: 62 kW oder 87 kW (WS-25)
- Umschaltventil ESBE SLD133 Superflow DN20

#### Trinkwassererwärmung:

- max. Zapftemperatur 60 °C
- max. Prüfdruck 15 bar
- max. Betriebsdruck 10 bar
- max. Leistung des Plattenwärmeübertragers: 62 kW

### bestehend aus:

#### Schrank:

- Unterputz- (UP) oder Aufputzausführung (AP)
- aus feuerverzinktem Stahlblech und alle sichtbaren Teile in Weiß RAL 9016
- alle Halterungen mit Gummieinlage
- Schrankmaße 0 bis 6 Hkr: B x H x T:  
UP-Schrank: 724 x 1180 x 120-160 mm  
AP-Schrank: 732 x 1180 x 140 mm
- Schrankmaße 7 bis 11 Hkr: B x H x T:  
UP-Schrank: 874 x 1180 x 120-160 mm  
AP-Schrank: 882 x 1180 x 140 mm

#### Anschlussleiste:

- Kugelhähne DN 20 (Sekundäranschluss 3/4" IG)
- Anschlussleiste 7-fach: ATWK-ETWK-TWW-PVL-PRL-SRL
- Anschlussleiste 8-fach mit Zirkulation (Z): ATWK-ETWK-Z-TWW-PVL-SVL-PRL-SRL
- der Vorlauf-Kugelhahn ist zusätzlich mit einem Schmutzfänger ausgerüstet
- Anschlüsse 3/4" IG flachdichtend für Heizung und Trinkwasser

#### Frischwassermodul:

##### Heizungsseite:

- Plattenwärmeübertrager (PWÜ) kupfergelötet (Cu) oder edelstahlgelötet (VA)
- Umschaltventil ESBE SLD133 Superflow zur Umschaltung Trinkwasserbereitung oder Standby der Frischwasserstation
- Wärmezählerpassstück 3/4" AG fld. (Länge 110 mm)
- Fühlereinbaustück direktführend Ø 5-5,2 mm M10x1 IG (für Fabrikate Ista Sensonic, Allmess V-Lite, Pollux Com E, Techem Δ tech, Minol M, Rossweiner, ABB, Entec, Molline)
- Verrohrungsmaterial Edelstahl 1.4301 (DIN EN 10088)

#### Trinkwasserseite:

- max. Leistung des Plattenwärmeübertragers: 62 kW oder 87 kW (WS-25)
- Rückschlagklappe, Impulsgeber
- Wasserzählerpassstück 3/4" AG fld. (Länge 110 mm)
- Verrohrungsmaterial Edelstahl 1.4401 (DIN EN 10088)
- Zirkulation (optional): mit Pumpe Xylem ecocirc Pro 13-1 / 940-01 und externer Zeitschaltuhr inkl. Sicherheitsventil und Abblaseleitung
- **Frischwasserregler:**
- Friwara smart Frischwasserregler
- Trinkwarmwassertemperatur einstellbar von 45-60 °C
- Komfortschaltung für Warmhaltung des Plattenwärmeübertragers

#### FBR-Regelgruppe:

- Vorlauffestwerttemperatur über Festwertregler einstellbar von 20 - 50 °C
- mit Pumpe Wilo Para 15-130/6-43/SC-12
- integriertes Regulierventil am Primär-Rücklauf für hydraulischen Abgleich
- integriertes Rückschlagventil und Sicherheitstemperaturbegrenzer (STB)
- Abgänge mit 1" ÜW-Mutter fld. für Anschluss der Heizkreisverteiler

#### Heizkreisverteiler:

##### manueller hydraulischer Abgleich über den Durchflussanzeiger:

- FBH-Anschlussverteiler e-class 63 (mit Regelux Durchflussanzeiger 0-3 l/min und THV-Einsatz mit Anschlussgewinde M30x1,5)

##### Automatischer hydraulischer Abgleich über EGO-System:

- FBH-Anschlussverteiler e-class 18 (mit Durchflussanzeiger min/max. und THV-Einsatz für EGO-Schnellverschluss) für EGO-System
- 2 x flexible Anschlussrohre 1" IG-ÜW fld. zur leichten Montage an die FBR-Regelgruppe des Frischwassermoduls



Abb. 3401000405  
(inkl. Zirkulation + Verdrahtung)

### Abkürzungen:

ATWK:	Ausgang Trinkwasser kalt
ETWK:	Eingang Trinkwasser kalt
Z:	Zirkulation
TWW:	Trinkwasser warm
PVL:	Primär-Vorlauf
SVL:	Sekundär-Vorlauf
PRL:	Primär-Rücklauf
SRL:	ekundär-Rücklauf
PWÜ:	Plattenwärmeübertrager

### Direkt zum Datenblatt:





340100001  
WS-17-FBR-HT-  
CU-UP



340104001  
WS-17-FBR-HT-  
CU-AP



Kompaktstation Friwara smart WS-FBR-HT					
Artikel Nr.	Bezeichnung Friwara smart	Schüttl. in l/min	PWÜ	Schrank	Preis in €
3401000001	WS-17-FBR-HT-CU-UP ohne Heizkreis	17	kupfergelötet	Unterputz	2.235,90 €
3401040001	WS-17-FBR-HT-CU-AP ohne Heizkreis	17	kupfergelötet	Aufputz	2.282,70 €

Kompaktstation Friwara smart WS-FBR-63-HT					
Artikel Nr.	Bezeichnung Friwara smart	Preis in €	Artikel Nr.	Bezeichnung Friwara smart	Preis in €
im UP-Schrank PWÜ 17 l/min			im AP-Schrank PWÜ 17 l/min		
3401000302	WS-17-FBR-HT-CU-UP-63 2 Hkr.	2.282,80 €	3401040302	WS-17-FBR-HT-CU-AP-63 2 Hkr.	2.329,60 €
3401000303	WS-17-FBR-HT-CU-UP-63 3 Hkr.	2.306,70 €	3401040303	WS-17-FBR-HT-CU-AP-63 3 Hkr.	2.353,60 €
3401000304	WS-17-FBR-HT-CU-UP-63 4 Hkr.	2.330,70 €	3401040304	WS-17-FBR-HT-CU-AP-63 4 Hkr.	2.377,50 €
3401000305	WS-17-FBR-HT-CU-UP-63 5 Hkr.	2.354,70 €	3401040305	WS-17-FBR-HT-CU-AP-63 5 Hkr.	2.401,50 €
3401000306	WS-17-FBR-HT-CU-UP-63 6 Hkr.	2.378,70 €	3401040306	WS-17-FBR-HT-CU-AP-63 6 Hkr.	2.425,40 €
3401080307	WS-17-FBR-HT-CU-UP-63 7 Hkr.	2.435,30 €	3401090307	WS-17-FBR-HT-CU-AP-63 7 Hkr.	2.480,80 €
3401080308	WS-17-FBR-HT-CU-UP-63 8 Hkr.	2.459,20 €	3401090308	WS-17-FBR-HT-CU-AP-63 8 Hkr.	2.504,90 €
3401080309	WS-17-FBR-HT-CU-UP-63 9 Hkr.	2.483,10 €	3401090309	WS-17-FBR-HT-CU-AP-63 9 Hkr.	2.528,80 €
3401080310	WS-17-FBR-HT-CU-UP-63 10 Hkr.	2.507,10 €	3401090310	WS-17-FBR-HT-CU-AP-63 10 Hkr.	2.552,80 €
3401080311	WS-17-FBR-HT-CU-UP-63 11 Hkr.	2.531,00 €	3401090311	WS-17-FBR-HT-CU-AP-63 11 Hkr.	2.576,70 €



Stellantrieb 230 V und Klemmleiste 230 V mit Vorverdrahtung		
Artikel Nr.	Bezeichnung	Preis in €
31+000002X	Mehrpreis strawatherm 230 V + strawalogix RT6-STA8 230 V mit Vorverdrahtung 2 Hkr.	144,10 €
31+000003X	Mehrpreis strawatherm 230 V + strawalogix RT6-STA8 230 V mit Vorverdrahtung 3 Hkr.	157,70 €
31+000004X	Mehrpreis strawatherm 230 V + strawalogix RT6-STA8 230 V mit Vorverdrahtung 4 Hkr.	171,30 €
31+000005X	Mehrpreis strawatherm 230 V + strawalogix RT6-STA8 230 V mit Vorverdrahtung 5 Hkr.	184,90 €
31+000006X	Mehrpreis strawatherm 230 V + strawalogix RT6-STA8 230 V mit Vorverdrahtung 6 Hkr.	198,60 €
31+000007X	Mehrpreis strawatherm 230 V + strawalogix RT6-STA8 230 V mit Vorverdrahtung 7 Hkr.	212,20 €
31+000008X	Mehrpreis strawatherm 230 V + strawalogix RT6-STA8 230 V mit Vorverdrahtung 8 Hkr.	225,90 €
31+000009X	Mehrpreis strawatherm 230 V + strawalogix RT8-STA14 230 V mit Vorverdrahtung 9 Hkr.	263,80 €
31+000010X	Mehrpreis strawatherm 230 V + strawalogix RT8-STA14 230 V mit Vorverdrahtung 10 Hkr.	277,40 €
31+000011X	Mehrpreis strawatherm 230 V + strawalogix RT8-STA14 230 V mit Vorverdrahtung 11 Hkr.	291,00 €

## 8.3.4 Frischwasser-Wohnungsstation Friwara smart für Warmwasserbereitung + Fußbodenheizkreisverteiler mit Festwertregelung + Hochtemperaturabgang

Kompaktstation Friwara smart WS-FBR-18-HT					
Artikel Nr.	Bezeichnung Friwara smart	Preis in €	Artikel Nr.	Bezeichnung Friwara smart	Preis in €
im UP-Schrank PWÜ 17 l/min			im AP-Schrank PWÜ 17 l/min		
3401000402	WS-17-FBR-HT-CU-UP-18 2 Hkr.	2.282,80 €	3401040402	WS-17-FBR-HT-CU-AP-18 2 Hkr.	2.329,60 €
3401000403	WS-17-FBR-HT-CU-UP-18 3 Hkr.	2.306,70 €	3401040403	WS-17-FBR-HT-CU-AP-18 3 Hkr.	2.353,60 €
3401000404	WS-17-FBR-HT-CU-UP-18 4 Hkr.	2.330,70 €	3401040404	WS-17-FBR-HT-CU-AP-18 4 Hkr.	2.377,50 €
3401000405	WS-17-FBR-HT-CU-UP-18 5 Hkr.	2.354,70 €	3401040405	WS-17-FBR-HT-CU-AP-18 5 Hkr.	2.401,50 €
3401000406	WS-17-FBR-HT-CU-UP-18 6 Hkr.	2.378,70 €	3401040406	WS-17-FBR-HT-CU-AP-18 6 Hkr.	2.425,40 €
3401080407	WS-17-FBR-HT-CU-UP-18 7 Hkr.	2.435,30 €	3401090407	WS-17-FBR-HT-CU-AP-18 7 Hkr.	2.480,80 €
3401080408	WS-17-FBR-HT-CU-UP-18 8 Hkr.	2.459,20 €	3401090408	WS-17-FBR-HT-CU-AP-18 8 Hkr.	2.504,90 €
3401080409	WS-17-FBR-HT-CU-UP-18 9 Hkr.	2.483,10 €	3401090409	WS-17-FBR-HT-CU-AP-18 9 Hkr.	2.528,80 €
3401080410	WS-17-FBR-HT-CU-UP-18 10 Hkr.	2.507,10 €	3401090410	WS-17-FBR-HT-CU-AP-18 10 Hkr.	2.552,80 €
3401080411	WS-17-FBR-HT-CU-UP-18 11 Hkr.	2.531,00 €	3401090411	WS-17-FBR-HT-CU-AP-18 11 Hkr.	2.576,70 €



EGO Regelantrieb 230 V und Klemmleiste 230 V mit Vorverdrahtung		
Artikel Nr.	Bezeichnung	Preis in €
31+000102X	Mehrpreis EGO 230 V + strawalogiX RT6-STA8 230 V mit Vorverdrahtung 2 Hkr.	203,60 €
31+000103X	Mehrpreis EGO 230 V + strawalogiX RT6-STA8 230 V mit Vorverdrahtung 3 Hkr.	250,20 €
31+000104X	Mehrpreis EGO 230 V + strawalogiX RT6-STA8 230 V mit Vorverdrahtung 4 Hkr.	296,70 €
31+000105X	Mehrpreis EGO 230 V + strawalogiX RT6-STA8 230 V mit Vorverdrahtung 5 Hkr.	343,20 €
31+000106X	Mehrpreis EGO 230 V + strawalogiX RT6-STA8 230 V mit Vorverdrahtung 6 Hkr.	389,90 €
31+000107X	Mehrpreis EGO 230 V + strawalogiX RT6-STA8 230 V mit Vorverdrahtung 7 Hkr.	436,40 €
31+000108X	Mehrpreis EGO 230 V + strawalogiX RT6-STA8 230 V mit Vorverdrahtung 8 Hkr.	483,00 €
31+000109X	Mehrpreis EGO 230 V + strawalogiX RT8-STA14 230 V mit Vorverdrahtung 9 Hkr.	558,10 €
31+000110X	Mehrpreis EGO 230 V + strawalogiX RT8-STA14 230 V mit Vorverdrahtung 10 Hkr.	604,60 €
31+000111X	Mehrpreis EGO 230 V + strawalogiX RT8-STA14 230 V mit Vorverdrahtung 11 Hkr.	651,20 €

Zubehör Kompaktstation Friwara smart WS-FBR-HT		
Artikel Nr.	Bezeichnung	Preis in €
3970000001	Friwara smart-M4-Zirkulation	350,90 €
3970000003	Friwara smart-M6-Zonenventil DN 20	47,90 €
3970000005	Mehrpreis Friwara smart mit VA-gelötetem Plattenwärmeübertrager 17 l/min	317,00 €
3970000012	Mehrpreis Friwara WS / WSHY mit edelstahlgelötetem Plattenwärmeübertrager 25 /min	auf Anfrage
3970000002	Mehrpreis Friwara smart-M5-Dämmung	131,30 €
55-005155	Digitales Raumthermostat C09 230 V	98,50 €
55-005142	Raumthermostat AP 230 V mit TR u. TA (strawa)	43,00 €
50-300000	Strangentlüfterstation ohne Abdeckung	149,50 €
50-110056	Abdeckblende LIM Premium für Strangentlüfterstation	41,70 €
31+004000MP	Mehrpreis Friwara W-FBM mit Siemens Albatros	487,70 €
3970000011	Mehrpreis Friwara WS / WSHY mit kupfergelötetem Plattenwärmeübertrager 25 l/min	auf Anfrage

**Friwara - smart WS-FBR-HT** - Warmwasserbereitung + Flächenheizung mit Vorlauf-Festwertregelung 20 bis 50 °C  
 als **modulare Station** + Hochtemperaturabgang für statische Heizflächen -

**Modul 1**

**Schrank mit Anschlussleiste:**

**Schrank:**

- Unterputz- (UP) oder Aufputzausführung (AP)
- aus feuerverzinktem Stahlblech und alle sichtbaren Teile in Weiß RAL 9016
- alle Halterungen mit Schalldämmeinlage
- Schrankmaße 0 bis 6 Hkr: B x H x T:  
 UP1-Schrank: 724 x 1180 x 120-160 mm  
 AP1-Schrank: 732 x 1180 x 140 mm
- Schrankmaße 7 bis 11 Hkr: B x H x T:  
 UP2-Schrank: 874 x 1180 x 120-160 mm  
 AP2-Schrank: 882 x 1180 x 140 mm

**Anschlussleiste:**

- Kugelhähne DN 20 (Sekundäranschluss 3/4" IG)
- Anschlussleiste 7-fach: ATWK-ETWK-TWW-PVL-PRL-SRL
- Anschlussleiste 8-fach mit Zirkulation (Z): ATWK-ETWK-Z-TWW-PVL-SVL-PRL-SRL
- der Vorlauf-Kugelhahn ist zusätzlich mit einem Schmutzfänger ausgerüstet



Abb. 3970 101 231

**Abkürzungen:**

- ATWK: Ausgang Trinkwasser kalt
- ETWK: Eingang Trinkwasser kalt
- Z: Zirkulation
- TWW: Trinkwasser warm
- PVL: Primär-Vorlauf
- SVL: Sekundär-Vorlauf
- PRL: Primär-Rücklauf
- SRL: Sekundär-Rücklauf
- PWÜ: Plattenwärmeübertrager
- KH: Kugelhahn

<b>Direkt zum Datenblatt UP:</b>	<b>Direkt zum Datenblatt AP:</b>
	

Modul 1 - Schrank mit Anschlussleiste Friwara smart WS-FBR-HT				
Artikel Nr.	Bezeichnung Friwara smart	Schrank	Zirkulation	Preis in €
3970101231	M1-WS-AP1-FB-KH7	Aufputz		499,40 €
3970101331	M1-WS-AP2-FB-KH7	Aufputz		530,90 €
3970101431	M1-WS-UP1-FB-KH7	Unterputz		452,60 €
3970101531	M1-WS-UP2-FB-KH7	Unterputz		485,20 €
3970101241	M1-WS-AP1-FB-KH8	Aufputz	x	513,30 €
3970101341	M1-WS-AP2-FB-KH8	Aufputz	x	544,80 €
3970101441	M1-WS-UP1-FB-KH8	Unterputz	x	466,50 €
3970101541	M1-WS-UP2-FB-KH8	Unterputz	x	499,20 €

**Friwara - smart WS-FBR-HT** - Warmwasserbereitung + Flächenheizung mit Vorlauf-Festwertregelung 20 bis 50 °C + Hochtemperaturabgang für statische Heizflächen - als **modulare Station**

### Modul 2 - 3 Frischwasser

Bestehend aus:

#### Heizungsseite:

- Plattenwärmeübertrager (PWÜ) kupfergelötet (Cu) oder edelstahlgelötet (VA)
- Umschaltventil ESBE SLD133 Superflow zur Umschaltung Trinkwasserbereitung oder Standby der Frischwasserstation
- Wärmezählerpassstück ¾" AG fld. (Länge 110 mm)
- Fühlereinbaustück direktführend Ø 5-5,2 mm M10x1 IG (für Fabrikate Ista Sensonic, Allmess V-Lite, Pollux Com E, Techem Δ tech, Minol M, Rossweiner, ABB, Entec, Molline)
- Verrohrungsmaterial Edelstahl 1.4301 (DIN EN 10088)

#### Trinkwasserseite:

- max. Leistung des Plattenwärmeübertragers: 62 kW
- max. Leistung des Plattenwärmeübertragers: 62 kW oder 87 kW (WS-25)
- Rückschlagklappe, Impulsgeber
- Wasserzählerpassstück ¾" AG fld. (Länge 110 mm)
- Verrohrungsmaterial Edelstahl 1.4401 (DIN EN 10088)
- Zirkulation (optional): mit Pumpe Xylem ecocirc Pro 13-1 / 940-01 und externer Zeitschaltuhr inkl. Sicherheitsventil und Abblaseleitung

#### Frischwasserregler:

- Friwara smart Frischwasserregler
- Trinkwarmwassertemperatur einstellbar von 45-60 °C
- Komfortschaltung für Warmhaltung des Plattenwärmeübertragers

#### FBR-Regelgruppe:

- Vorlauftemperatur über Festwertregler einstellbar von 20-50 °C
- mit Pumpe Wilo Para 15-130/6-43/SC-12
- integriertes Regulierventil am Primär-Rücklauf für hydraulischen Abgleich
- integriertes Rückschlagventil und Sicherheitstemperaturbegrenzer (STB)
- Abgänge mit 1" ÜW-Mutter fld. für Anschluss der Heizkreisverteiler



Abb. ähnl.  
3970 324 114

Direkt zum  
Datenblatt:

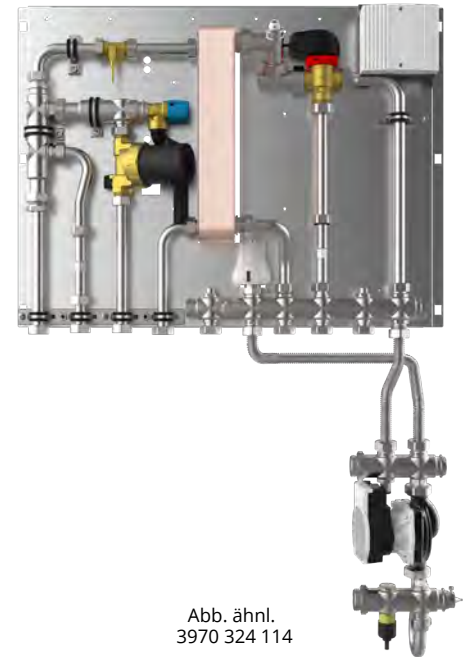

#### Modul 2-3 - Frischwasser Friwara smart WS-FBR-HT

Artikel Nr.	Bezeichnung Friwara smart	Schüttl. in l/min	PWÜ	Zirkulation	Preis in €
3970324104	M2-3-WS-FBR-HT-17-CU	17	kupfergelötet		1.751,20 €
3970324114	M2-3-WS-FBR-HT-17-CU-Z	17	kupfergelötet	x	2.102,10 €
3970324144	M2-3-WS-FBR-HT-17-VA	17	edelstahlgelötet		2.068,10 €
3970324154	M2-3-WS-FBR-HT-17-VA-Z	17	edelstahlgelötet	x	2.419,00 €



**Friwara - smart WS-FBR-HT** - Warmwasserbereitung + Flächenheizung mit Vorlauf-Festwertregelung 20 bis 50 °C  
 als **modulare Station** + Hochtemperaturabgang für statische Heizflächen -

**Modul 4**  
**Heizkreisverteiler**



*Automatischer hydraulischer Abgleich über EGO-System:*

*Manueller hydraulischer Abgleich über den Durchflussanzeiger:*

- FBH-Anschlussverteiler e-class 63 (mit Regolux Durchflussanzeiger 0-3 l/min und THV-Einsatz mit Anschlussgewinde M30x1,5

- FBH-Anschlussverteiler e-class 18 (mit Durchflussanzeiger min/max. und THV-Einsatz für EGO-Schnellverschluss) für EGO-System
- 2 x flexible Anschlussrohre 1" IG-ÜW fld. zur leichten Montage an die FBR-Regelgruppe des Frischwassermoduls

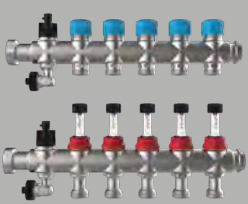
**Modul 4 - Verteiler Friwara smart WS-FBR-HT**

FBH-Anschlussverteiler 63	FBH-Anschlussverteiler 18 für EGO-System
 <p>FBH-Anschlussverteiler W-4L/WS-63 Primäranschluss 1"ÜW fld. seitlich mit Regolux Durchflussanzeiger 0-3 l/min und THV-Einsatz mit Anschlussgewinde M30x1,5</p>	 <p>FBH-Anschlussverteiler W-4L/WS-18 für EGO-System Primäranschluss 1"ÜW fld. seitlich mit Durchflussanzeiger min/max. und THV-Einsatz für EGO-Schnellverschluss</p>

Artikel Nr.	Bezeichnung	Preis in €	Artikel Nr.	Bezeichnung	Preis in €
3990531002	Friwara-M5-W-4L/WS-63 2 Hkr.	80,60 €	3990541002	Friwara-M5-W-4L/WS-18 2 Hkr.	80,60 €
3990531003	Friwara-M5-W-4L/WS-63 3 Hkr.	105,00 €	3990541003	Friwara-M5-W-4L/WS-18 3 Hkr.	105,00 €
3990531004	Friwara-M5-W-4L/WS-63 4 Hkr.	129,50 €	3990541004	Friwara-M5-W-4L/WS-18 4 Hkr.	129,50 €
3990531005	Friwara-M5-W-4L/WS-63 5 Hkr.	153,80 €	3990541005	Friwara-M5-W-4L/WS-18 5 Hkr.	153,80 €
3990531006	Friwara-M5-W-4L/WS-63 6 Hkr.	178,30 €	3990541006	Friwara-M5-W-4L/WS-18 6 Hkr.	178,30 €
3990531007	Friwara-M5-W-4L/WS-63 7 Hkr.	202,80 €	3990541007	Friwara-M5-W-4L/WS-18 7 Hkr.	202,80 €
3990531008	Friwara-M5-W-4L/WS-63 8 Hkr.	227,10 €	3990541008	Friwara-M5-W-4L/WS-18 8 Hkr.	227,10 €
3990531009	Friwara-M5-W-4L/WS-63 9 Hkr.	251,60 €	3990541009	Friwara-M5-W-4L/WS-18 9 Hkr.	251,60 €
3990531010	Friwara-M5-W-4L/WS-63 10 Hkr.	275,90 €	3990541010	Friwara-M5-W-4L/WS-18 10 Hkr.	275,90 €
3990531011	Friwara-M5-W-4L/WS-63 11 Hkr.	300,40 €	3990541011	Friwara-M5-W-4L/WS-18 11 Hkr.	300,40 €

[direkt zum Datenblatt:](#)



[direkt zum Datenblatt:](#)



Art. Nr.: 55-005076

**Zubehör modulare Station Friwara smart WS-FBR**

Artikel Nr.	Bezeichnung	Preis in €
55-005076	strawatherm 230 V Stellantrieb	28,30 €
2110210001	EGO mit Schnellverschluss	60,20 €
3990700103	Friwara Klemmleiste strawalogiX RT6-STA8 230 V	128,70 €
3990700104	Friwara Klemmleiste strawalogiX RT8-STA14 230 V	158,60 €
2110110005	Comfort strawalogiX RT8-STA14 Heizen/Kühlen 230 V	258,10 €
3970000002	Mehrpreis Friwara smart-M5-Dämmung	131,30 €
55-005155	Digitales Raumthermostat C09 230 V	98,50 €
55-005142	Raumthermostat AP 230 V mit TR u. TA (strawa)	43,00 €
50-300000	Strangentlüfterstation ohne Abdeckung	149,50 €
50-110056	Abdeckblende LIM Premium für Strangentlüfterstation	41,70 €
31+004000MP	Mehrpreis Friwara W-FBM mit Siemens Albatros	487,70 €
3970000012	Mehrpreis Friwara WS / WSHY mit edelstahlgelötetem Plattenwärmeübertrager 25 /min	auf Anfrage
3970000011	Mehrpreis Friwara WS / WSHY mit kupfergelötetem Plattenwärmeübertrager 25 l/min	auf Anfrage

### Friwara - smart WS-4L als Kompaktstation

- Warmwasserversorgung + Wärme- bzw. Kühlversorgung von Flächenheizung bzw. -kühlung über 4-Leiter-System -

#### Beschreibung

Wohnungsstation zur Warmwasserbereitung im hygienischen Durchlaufprinzip für Schüttleistungen bis max. 17 l/min und Abgang für festwertgeregelte Flächenheizungsversorgung ohne oder mit Heizkreisen (2-11). Verschiedene Varianten, montiert im Unter- oder Aufputzschrank, mit oder ohne Zirkulation. Auswahl des Plattenwärmeübertragers als kupfer- oder edelstahlgelötete Ausführung. Mit elektronischem Regler für konstante Warmwassertemperaturen bei maximalen Schüttleistungen. Hydraulisch wird die Station über einen Differenzdruckregler zur Heizungsanlage abgeglichen. Zusätzlich mit Flächenheizungsversorgung über ein 4-Leitersystem, hier wird die Flächenheizung über ein separates Rohrsystem mit Wärme versorgt. Bei den Heizkreisverteilern kann zwischen Verteilern für manuellen bzw. automatischen hydraulischen Abgleich gewählt werden. Optional können die Stellantriebe und die Klemmleiste vormontiert und vorverdrahtet werden.

#### Technische Daten:

##### Primärseite:

- max. Temperatur 90 °C
- Empfehlung 60 °C zum Schutz des PWÜ gegen Verkalkung
- max. Prüfdruck 6 bar
- max. Betriebsdruck 4 bar
- max. Leistung des Plattenwärmeübertragers modellabhängig bis 55 kW (bei SL 17 l/min)
- max. Leistung des Plattenwärmeübertragers: 62 kW oder 87 kW (WS-25)
- weitere Angaben bei Systemtemperatur Heizung 65/25 °C und Trinkwasser 50/10 °C:
  - Druckverlust 700 mbar
  - Massenstrom ca. 1330 kg/h
- Umschaltventil ESBE SLB130 Superflow DN20
- Differenzdruckregler Meibes Ballorex Delta DN20

##### Trinkwassererwärmung:

- max. Zapftemperatur 60 °C
- max. Prüfdruck 15 bar
- max. Betriebsdruck 10 bar
- max. Zapfleistung bei primär 65 °C / 25 °C, sekundär 50 °C / 10 °C
- max. trinkwasserseitiger Druckverlust modellabhängig 513 mbar
- Anschlüsse ¾" IG flachdichtend für Heizung und Trinkwasser
- Zirkulation (optional): mit Pumpe Xylem ecocirc Pro 13-1 / 940-01 und externer Zeitschaltuhr

#### bestehend aus:

##### Schrank:

- Unterputz- (UP) oder Aufputzausführung (AP)
- aus feuerverzinktem Stahlblech und alle sichtbaren Teile in Weiß RAL 9016
- alle Halterungen mit Gummieinlage

- Schrankmaße 0 bis 6 Hkr. H x B x T  
UP-Schrank: 748 x 1180 x 120-160 mm  
AP-Schrank: 732 x 1180 x 140 mm
- Schrankmaße 7 bis 11 Hkr. H x B x T:  
UP-Schrank: 898 x 1180 x 120-160 mm  
AP-Schrank: 882 x 1180 x 140 mm

##### Anschlussleiste:

- Kugelhähne DN 20 (Sekundäranschluss 3/4" IG)
- Anschlussleiste 5-fach: ATWK-ETWK-TWW-PVL-PRL
- Anschlussleiste 6-fach mit Zirkulation (Z): ATWK-ETWK-Z-TWW-PVL-PRL
- der Vorlauf-Kugelhahn ist zusätzlich mit einem Schmutzfänger ausgerüstet

##### Frischwassermodul:

##### Heizungsseite:

- Plattenwärmeübertrager (PWÜ) kupfergelötet (Cu) oder edelstahlgelötet (VA)
- Umschaltventil ESBE SLB130 Superflow zur Umschaltung Trinkwasserbereitung oder Standby der Frischwasserstation
- Differenzdruckregler Meibes Ballorex DP DN 20
- Wärmezählerpassstück ¾" AG fld. (Länge 110 mm)
- Fühlereinbaustück direktfühlend Ø 5-5,2 mm M10x1 IG (für Fabrikate Ista Sensonic, Allmess V-Lite, Pollux Com E, Techem Δ tech, Minol M, Rossweiner, ABB, Entec, Molline)
- Verrohrungsmaterial Edelstahl 1.4301 (DIN EN 10088)

##### Trinkwasserseite:

- Plattenwärmeübertrager für Schüttleistung (SL) 17 l/min
- Rückschlagklappe, Impulsgeber
- max. Leistung des Plattenwärmeübertragers: 62 kW oder 87 kW (WS-25)
- Wärmezählerpassstück ¾" AG fld. (Länge 110 mm)
- Verrohrungsmaterial Edelstahl 1.4401 (DIN EN 10088)

##### Frischwasserregler:

- Friwara smart Frischwasserregler
- Trinkwarmwassertemperatur einstellbar von 45-60 °C
- Komfortschaltung für Warmhaltung des Plattenwärmeübertragers

##### Anschlussgarnitur für Heizkreisverteiler:

- Mit oder ohne Wärmezählerverrohrung
- Wärmezählerpassstück variabel 1"AG fld. (Länge 130mm) oder ¾" AG fld. (Länge 110mm)
- Fühlereinbaustück direktfühlend Ø 5-5,2mm M10x1 IG (für Fabrikate Ista Sensonic, Allmess V-Lite, Pollux Com E, Techem delta tech, Minol M, Rossweiner, ABB, Entec, Molline)

##### Heizkreisverteiler:

##### manueller hydraulischer Abgleich über den Durchflussanzeiger:

- FBH-Anschlussverteiler e-class 63 (mit Regolux Durchflussanzeiger 0-3 l/min und THV-Einsatz mit Anschlussgewinde M30x1,5)

##### Automatischer hydraulischer Abgleich über EGO-System:



- FBH-Anschlussverteiler e-class 18 (mit Durchflussanzeiger min/max. und THV-Einsatz für EGO-Schnellverschluss) für EGO-System
- 2 x flexible Anschlussrohre 1" IG-ÜW fld. zur leichten Montage an die FBR-Regelgruppe des Frischwassermoduls



Abb. 3701 000 305

#### Abkürzungen:



- ATWK: Ausgang Trinkwasser kalt
- ETWK: Eingang Trinkwasser kalt
- Z: Zirkulation
- TWW: Trinkwasser warm
- PVL: Primär-Vorlauf
- PRL: Primär-Rücklauf
- PWÜ: Plattenwärmeübertrager

Kompaktstation Friwara smart WS-63-4L					
Artikel Nr.	Bezeichnung Friwara smart	Preis in €	Artikel Nr.	Bezeichnung Friwara smart	Preis in €
im UP-Schrank PWÜ 17 l/min			im AP-Schrank PWÜ 17 l/min		
3701 000 302	WS-17-4L-CU-UP-63 2 Hkr.	1.934,90 €	3701 040 302	WS-17-4L-CU-UP-63 2 Hkr.	1.981,80 €
3701 000 303	WS-17-4L-CU-UP-63 3 Hkr.	1.958,90 €	3701 040 303	WS-17-4L-CU-UP-63 3 Hkr.	2.005,70 €
3701 000 304	WS-17-4L-CU-UP-63 4 Hkr.	1.982,80 €	3701 040 304	WS-17-4L-CU-UP-63 4 Hkr.	2.029,70 €
3701 000 305	WS-17-4L-CU-UP-63 5 Hkr.	2.006,80 €	3701 040 305	WS-17-4L-CU-UP-63 5 Hkr.	2.053,60 €
3701 000 306	WS-17-4L-CU-UP-63 6 Hkr.	2.030,80 €	3701 040 306	WS-17-4L-CU-UP-63 6 Hkr.	2.077,50 €
3701 080 307	WS-17-4L-CU-UP-63 7 Hkr.	2.087,30 €	3701 090 307	WS-17-4L-CU-UP-63 7 Hkr.	2.133,00 €
3701 080 308	WS-17-4L-CU-UP-63 8 Hkr.	2.111,20 €	3701 090 308	WS-17-4L-CU-UP-63 8 Hkr.	2.156,90 €
3701 080 309	WS-17-4L-CU-UP-63 9 Hkr.	2.135,30 €	3701 090 309	WS-17-4L-CU-UP-63 9 Hkr.	2.181,00 €
3701 080 310	WS-17-4L-CU-UP-63 10 Hkr.	2.159,20 €	3701 090 310	WS-17-4L-CU-UP-63 10 Hkr.	2.204,90 €
3701 080 311	WS-17-4L-CU-UP-63 11 Hkr.	2.183,20 €	3701 090 311	WS-17-4L-CU-UP-63 11 Hkr.	2.228,80 €



Stellantrieb 230 V und Klemmleiste 230 V mit Vorverdrahtung		
Artikel Nr.	Bezeichnung	Preis in €
31+000002X	Mehrpreis strawatherm 230 V + strawalogiX RT6-STA8 230 V mit Vorverdrahtung 2 Hkr.	144,10 €
31+000003X	Mehrpreis strawatherm 230 V + strawalogiX RT6-STA8 230 V mit Vorverdrahtung 3 Hkr.	157,70 €
31+000004X	Mehrpreis strawatherm 230 V + strawalogiX RT6-STA8 230 V mit Vorverdrahtung 4 Hkr.	171,30 €
31+000005X	Mehrpreis strawatherm 230 V + strawalogiX RT6-STA8 230 V mit Vorverdrahtung 5 Hkr.	184,90 €
31+000006X	Mehrpreis strawatherm 230 V + strawalogiX RT6-STA8 230 V mit Vorverdrahtung 6 Hkr.	198,60 €
31+000007X	Mehrpreis strawatherm 230 V + strawalogiX RT6-STA8 230 V mit Vorverdrahtung 7 Hkr.	212,20 €
31+000008X	Mehrpreis strawatherm 230 V + strawalogiX RT6-STA8 230 V mit Vorverdrahtung 8 Hkr.	225,90 €
31+000009X	Mehrpreis strawatherm 230 V + strawalogiX RT8-STA14 230 V mit Vorverdrahtung 9 Hkr.	263,80 €
31+000010X	Mehrpreis strawatherm 230 V + strawalogiX RT8-STA14 230 V mit Vorverdrahtung 10 Hkr.	277,40 €
31+000011X	Mehrpreis strawatherm 230 V + strawalogiX RT8-STA14 230 V mit Vorverdrahtung 11 Hkr.	291,00 €

## 8.3.5 Frischwasser-Wohnungsstation Friwara smart für Warmwasserbereitung + Fußbodenheizkreisverteiler über 4-Leitersystem

Kompaktstation Friwara smart WS-18-4L					
Artikel Nr.	Bezeichnung Friwara smart	Preis in €	Artikel Nr.	Bezeichnung Friwara smart	Preis in €
im UP-Schrank PWÜ 17 l/min			im AP-Schrank PWÜ 17 l/min		
3701 000 402	WS-17-4L-CU-UP-18 2 Hkr.	1.934,90 €	3701 040 402	WS-17-4L-CU-UP-18 2 Hkr.	1.981,80 €
3701 000 403	WS-17-4L-CU-UP-18 3 Hkr.	1.958,90 €	3701 040 403	WS-17-4L-CU-UP-18 3 Hkr.	2.005,70 €
3701 000 404	WS-17-4L-CU-UP-18 4 Hkr.	1.982,80 €	3701 040 404	WS-17-4L-CU-UP-18 4 Hkr.	2.029,70 €
3701 000 405	WS-17-4L-CU-UP-18 5 Hkr.	2.006,80 €	3701 040 405	WS-17-4L-CU-UP-18 5 Hkr.	2.053,60 €
3701 000 406	WS-17-4L-CU-UP-18 6 Hkr.	2.030,80 €	3701 040 406	WS-17-4L-CU-UP-18 6 Hkr.	2.077,50 €
3701 080 407	WS-17-4L-CU-UP-18 7 Hkr.	2.087,30 €	3701 090 407	WS-17-4L-CU-UP-18 7 Hkr.	2.133,00 €
3701 080 408	WS-17-4L-CU-UP-18 8 Hkr.	2.111,20 €	3701 090 408	WS-17-4L-CU-UP-18 8 Hkr.	2.156,90 €
3701 080 409	WS-17-4L-CU-UP-18 9 Hkr.	2.135,30 €	3701 090 409	WS-17-4L-CU-UP-18 9 Hkr.	2.181,00 €
3701 080 410	WS-17-4L-CU-UP-18 10 Hkr.	2.159,20 €	3701 090 410	WS-17-4L-CU-UP-18 10 Hkr.	2.204,90 €
3701 080 411	WS-17-4L-CU-UP-18 11 Hkr.	2.183,20 €	3701 090 411	WS-17-4L-CU-UP-18 11 Hkr.	2.228,80 €



### EGO Regelantrieb 230 V und Klemmleiste 230 V mit Vorverdrahtung

Artikel Nr.	Bezeichnung	Preis in €
31+000102X	Mehrpreis EGO 230 V + strawalogiX RT6-STA8 230 V mit Vorverdrahtung 2 Hkr.	203,60 €
31+000103X	Mehrpreis EGO 230 V + strawalogiX RT6-STA8 230 V mit Vorverdrahtung 3 Hkr.	250,20 €
31+000104X	Mehrpreis EGO 230 V + strawalogiX RT6-STA8 230 V mit Vorverdrahtung 4 Hkr.	296,70 €
31+000105X	Mehrpreis EGO 230 V + strawalogiX RT6-STA8 230 V mit Vorverdrahtung 5 Hkr.	343,20 €
31+000106X	Mehrpreis EGO 230 V + strawalogiX RT6-STA8 230 V mit Vorverdrahtung 6 Hkr.	389,90 €
31+000107X	Mehrpreis EGO 230 V + strawalogiX RT6-STA8 230 V mit Vorverdrahtung 7 Hkr.	436,40 €
31+000108X	Mehrpreis EGO 230 V + strawalogiX RT6-STA8 230 V mit Vorverdrahtung 8 Hkr.	483,00 €
31+000109X	Mehrpreis EGO 230 V + strawalogiX RT8-STA14 230 V mit Vorverdrahtung 9 Hkr.	558,10 €
31+000110X	Mehrpreis EGO 230 V + strawalogiX RT8-STA14 230 V mit Vorverdrahtung 10 Hkr.	604,60 €
31+000111X	Mehrpreis EGO 230 V + strawalogiX RT8-STA14 230 V mit Vorverdrahtung 11 Hkr.	651,20 €

### Zubehör Kompaktstation Friwara smart WS-4L

Artikel Nr.	Bezeichnung	Preis in €
3970 000 001	Friwara smart-M4-Zirkulation	350,90 €
3970 000 005	Mehrpreis Friwara smart mit VA-gelötetem Plattenwärmeübertrager 17 l/min	317,00 €
3970000011	Mehrpreis Friwara WS / WSHY mit kupfergelötetem Plattenwärmeübertrager 25 l/min	auf Anfrage
3970000012	Mehrpreis Friwara WS / WSHY mit edelstahlgelöteten Plattenwärmeübertrager 25 l/min	auf Anfrage

**Friwara - smart WS-4L**  
 als **modulare Station**

- Warmwasserversorgung + Wärme- bzw. Kühlversorgung von Flächenheizung bzw. -kühlung über 4-Leiter-System -

**Modul 1**

**Schrank mit Anschlussleiste:**

**Schrank:**

- Unterputz- (UP) oder Aufputzausführung (AP)
- aus feuerverzinktem Stahlblech und alle sichtbaren Teile in Weiß RAL 9016
- alle Halterungen mit Schalldämmeinlage
- Schrankmaße 0 bis 6 Hkr: H x B x T:  
 UP-Schrank: 748 x 1180 x 120-160 mm  
 AP-Schrank: 732 x 1180 x 140 mm
- Schrankmaße 7 bis 11 Hkr: B x H x T:  
 UP-Schrank: 898 x 1180 x 120-160 mm  
 AP-Schrank: 882 x 1180 x 140 mm

**Anschlussleiste:**

- Kugelhähne DN 20 (Sekundäranschluss 3/4" IG)
- Anschlussleiste 5-fach: ATWK-ETWK-TWW-PVL-PRL
- Anschlussleiste 6-fach mit Zirkulation (Z): ATWK-ETWK-Z-TWW-PVL-PRL
- der Vorlauf-Kugelhahn ist zusätzlich mit einem Schmutzfänger ausgerüstet



Abb. 3970 101 411

**Abkürzungen:**

- ATWK: Ausgang Trinkwasser kalt
- ETWK: Eingang Trinkwasser kalt
- Z: Zirkulation
- TWW: Trinkwasser warm
- PVL: Primär-Vorlauf
- PRL: Primär-Rücklauf
- PWÜ: Plattenwärmeübertrager

**Direkt zum Datenblatt UP:**

**Direkt zum Datenblatt AP:**

Modul 1 - Schrank mit Anschlussleiste Friwara smart WS-4L				
Artikel Nr.	Bezeichnung Friwara smart	Schrank	Zirkulation	Preis in €
3970 101 211	M1-WS-AP1-FB-KH5	Aufputz		471,60 €
3970 101 311	M1-WS-AP2-FB-KH5	Aufputz		503,00 €
3970 101 411	M1-WS-UP1-FB-KH5	Unterputz		424,70 €
3970 101 511	M1-WS-UP2-FB-KH5	Unterputz		457,40 €
3970 101 221	M1-WS-AP1-FB-KH6	Aufputz	x	485,40 €
3970 101 321	M1-WS-AP2-FB-KH6	Aufputz	x	516,90 €
3970 101 421	M1-WS-UP1-FB-KH6	Unterputz	x	438,70 €
3970 101 521	M1-WS-UP2-FB-KH6	Unterputz	x	471,20 €

## 8.3.5 Frischwasser-Wohnungsstation Friwara smart für Warmwasserbereitung + Fußbodenheizkreisverteiler über 4-Leitersystem

### Friwara - smart WS-4L als modulare Station

- Warmwasserversorgung + Wärme- bzw. Kühlversorgung von Flächenheizung bzw. -kühlung über 4-Leiter-System -

#### Modul 3

##### Frischwasser

Bestehend aus:

##### Heizungsseite:

- Plattenwärmeübertrager (PWÜ) kupfergelötet (Cu) oder edelstahlgelötet (VA)
- Umschaltventil ESBE SLB130 Superflow zur Umschaltung Trinkwasserbereitung oder Standby der Frischwasserstation
- Differenzdruckregler Meibes Ballorex DP DN 20
- Wärmezählerpassstück ¾" AG fld. (Länge 110 mm)
- Fühlereinbaustück direktfühlend Ø 5-5,2 mm M10x1 IG (für Fabrikate Ista Sensonic, Allmess V-Lite, Pollux Com E, Techem Δ tech, Minol M, Rossweiner, ABB, Entec, Molline)
- Verrohrungsmaterial Edelstahl 1.4301 (DIN EN 10088)

##### Trinkwasserseite:

- max. Leistung des Plattenwärmeübertragers: 62 kW oder 87 kW (WS-25)
- Rückschlagklappe, Impulsgeber
- Wasserzählerpassstück ¾" AG fld. (Länge 110 mm)
- Verrohrungsmaterial Edelstahl 1.4401 (DIN EN 10088)
- Zirkulation (optional): mit Pumpe Xylem ecocirc Pro 13-1 / 940-01 und externer Zeitschaltuhr

##### Frischwasserregler:

- Friwara smart Frischwasserregler
- Trinkwarmwassertemperatur einstellbar von 45-60 °C
- Komfortschaltung für Warmhaltung des Plattenwärmeübertragers



Abb. 3970 321 014

Direkt zum  
Datenblatt:

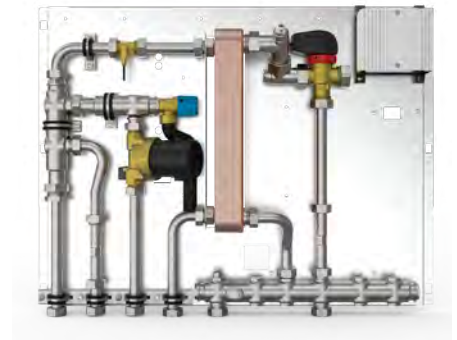

#### Modul 3 - Frischwasser Friwara W-4L

Artikel Nr.	Bezeichnung Friwara smart	Schüttl. in l/min	PWÜ	Zirkulation	Preis in €
3970 321 104	M3-WS-17-CU	17	kupfergelötet		1.360,40 €
3970 321 114	M3-WS-17-CU-Z	17	kupfergelötet	x	1.711,30 €
3970 321 144	M3-WS-17-VA	17	edelstahlgelötet		1.677,40 €
3970 321 154	M3-WS-17-VA-Z	17	edelstahlgelötet	x	2.028,30 €

#### Modul 4

##### Anschlussgarnitur

Bestehend aus:

- mit oder ohne Wärmezählerverrohrung
- Wärmezählerpassstück variabel 1" AG fld. (Länge 13 mm) oder ¾" AG fld. (Länge 110 mm)
- Fühlereinbaustück direktfühlend Ø 5-5,2 mm M10x1 IG (für Fabrikate Ista Sensonic, Allmess V-Lite, Pollux Com E, Techem Δ tech, Minol M, Rossweiner, ABB, Entec, Molline)



Abb. 3990 200 700

Direkt zum  
Datenblatt:



#### Modul 4 - Anschlussgarnitur Friwara smart WS-4L

Artikel Nr.	Bezeichnung	Preis in €
3990 200 700	FBH-Anschlussgarnitur Friwara-M4-W-4L AG 3/4" V	50,10 €
3990 200 900	FBH-Anschlussgarnitur Friwara-M4-W-4L AG 3/4" V-WMZ-F2	72,10 €

**Friwara - smart WS-4L**  
 als **modulare Station**

- Warmwasserversorgung + Wärme- bzw. Kühlversorgung von Flächenheizung bzw. -kühlung über 4-Leiter-System -

**Modul 5**  
**Heizkreisverteiler**

**Manueller hydraulischer Abgleich über den Durchflussanzeiger:**

- FBH-Anschlussverteiler e-class 63 (mit Regolux Durchflussanzeiger 0-3 l/min und THV-Einsatz mit Anschlussgewinde M30x1,5)

**Automatischer hydraulischer Abgleich über EGO-System:**

- FBH-Anschlussverteiler e-class 18 (mit Durchflussanzeiger min/max. und THV-Einsatz für EGO-Schnellverschluss) für EGO-System
- 2 x flexible Anschlussrohre 1" IG-ÜW fld. zur leichten Montage an die FBR-Regelgruppe des Frischwassermoduls

**Modul 5 - Verteiler Friwara WS-4L**

**FBH-Anschlussverteiler 63**

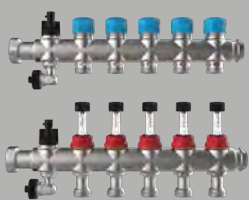

FBH-Anschlussverteiler W-4L/WS-63 Primäranschluss 1"ÜW fld. seitlich mit Regolux Durchflussanzeiger 0-3 l/min und THV-Einsatz mit Anschlussgewinde M30x1,5

**FBH-Anschlussverteiler 18 für EGO-System**



FBH-Anschlussverteiler W-4L/WS-18 für EGO-System Primäranschluss 1"ÜW fld. seitlich mit Durchflussanzeiger min/max. und THV-Einsatz für EGO-Schnellverschluss

Artikel Nr.	Bezeichnung	Preis in €	Artikel Nr.	Bezeichnung	Preis in €
3990 531 002	Friwara-M5-W-4L/WS-63 2 Hkr.	80,60 €	3990 541 002	Friwara-M5-W-4L/WS-18 2 Hkr.	80,60 €
3990 531 003	Friwara-M5-W-4L/WS-63 3 Hkr.	105,00 €	3990 541 003	Friwara-M5-W-4L/WS-18 3 Hkr.	105,00 €
3990 531 004	Friwara-M5-W-4L/WS-63 4 Hkr.	129,50 €	3990 541 004	Friwara-M5-W-4L/WS-18 4 Hkr.	129,50 €
3990 531 005	Friwara-M5-W-4L/WS-63 5 Hkr.	153,80 €	3990 541 005	Friwara-M5-W-4L/WS-18 5 Hkr.	153,80 €
3990 531 006	Friwara-M5-W-4L/WS-63 6 Hkr.	178,30 €	3990 541 006	Friwara-M5-W-4L/WS-18 6 Hkr.	178,30 €
3990 531 007	Friwara-M5-W-4L/WS-63 7 Hkr.	202,80 €	3990 541 007	Friwara-M5-W-4L/WS-18 7 Hkr.	202,80 €
3990 531 008	Friwara-M5-W-4L/WS-63 8 Hkr.	227,10 €	3990 541 008	Friwara-M5-W-4L/WS-18 8 Hkr.	227,10 €
3990 531 009	Friwara-M5-W-4L/WS-63 9 Hkr.	251,60 €	3990 541 009	Friwara-M5-W-4L/WS-18 9 Hkr.	251,60 €
3990 531 010	Friwara-M5-W-4L/WS-63 10 Hkr.	275,90 €	3990 541 010	Friwara-M5-W-4L/WS-18 10 Hkr.	275,90 €
3990 531 011	Friwara-M5-W-4L/WS-63 11 Hkr.	300,40 €	3990 541 011	Friwara-M5-W-4L/WS-18 11 Hkr.	300,40 €

[direkt zum Datenblatt:](#)



[direkt zum Datenblatt:](#)



Art. Nr.: 55-005076

**Zubehör modulare Station Friwara smart WS-4L**

Artikel Nr.	Bezeichnung	Preis in €
55-005076	strawatherm 230 V Stellantrieb	28,30 €
2110210001	EGO mit Schnellverschluss	60,20 €
3990700103	Friwara Klemmleiste strawalogiX RT6-STA8 230 V	128,70 €
3990700104	Friwara Klemmleiste strawalogiX RT8-STA14 230 V	158,60 €
2110110005	Comfort strawalogiX RT8-STA14 Heizen/Kühlen 230 V	258,10 €
3970000011	Mehrpriis Friwara WS / WSHY mit kupfergelötetem Plattenwärmeübertrager 25 l/min	auf Anfrage
3970000012	Mehrpriis Friwara WS / WSHY mit edelstahlgelöteten Plattenwärmeübertrager 25 l/min	auf Anfrage
3970000005	Mehrpriis Friwara WS / WSHY mit edelstahlgelöteten Plattenwärmeübertrager 17 l/mi	317,00 €

**Dezentrale Wohnungsstationen** der **FRIWARA SMART**-Reihe funktionieren im Durchlaufprinzip und sorgen für eine stetige, komfortable und hygienisch einwandfreie Warmwasserversorgung. Die Erwärmung des Trinkwassers erfolgt ausschließlich bei Bedarf über einen verbauten Plattenwärmeübertrager aus Edelstahl.

#### **STATIONSTYPEN:**

- Friwara Hybrid WSHY
- Friwara Hybrid WSHY- FB
- Friwara Hybrid WSHY- 4L

### **VORTEILE UNSERER WOHNUNGSSTATIONEN FRIWARA HYBRID-REIHE:**

#### **LEISTUNG:**

- 36,2 kW

- *Warmwassertemperatur von 40 °C bis 60 °C wählbar*
- *einfache Montage und Wartung (Station fertig vorverdrahtet)*
- *konstante Zapftemperaturen durch den eingesetzten Durchlauferhitzer*
- *druckgeprüft*
- *alle Komponenten aus einer Hand bzw. in einer komplexen Station*
- *komfortable Möglichkeiten zur Kaltwasser- und Wärmezählung im Wohnbereich*
- *alle trinkwasserführenden Bauteile entsprechen den Richtlinien des DVGW*
- *durch die niedrige Vorlauftemperatur geeignet für Wärmepumpen (Besonders energieeffizient)*
- *Heizen & Kühlen (4 Leiter)*
- *Variation zwischen Unterputz- oder Aufputzschrank mit geringer Einbautiefe möglich*
  - *Schrankmaße 2 bis 6 Hkr.:*  
UP-Schrank: BxHxT: 724x118x120-160 mm  
AP-Schrank: BxHxT: 731x118x140 mm
  - *Schrankmaße 7-11 Hkr.:*  
UP-Schrank: BxHxT: 874x1180x120-160 mm  
AP-Schrank: BxHxT: 881x1180x140 mm
- *Unterputz- (UP) oder Aufputzausführung (AP)*
- *aus feuerverzinktem Stahlblech und alle sichtbaren Teile in weiß RAL 9016*
- *alle Halterungen mit Gummieinlage*





# Wohnungsstation Friwara Hybrid

# 8.4.

## Friwara WSHY

- Warmwasserversorgung -

**Beschreibung**

Die Wohnungsstation Friwara Hybrid WSHY dient ausschließlich der Warmwasserversorgung. Die Station wurde speziell für niedrige Vorlauftemperaturen entwickelt (35 °C - 45 °C).

Bei der Warmwasserbereitung wird über den Plattenwärmeübertrager der erste Temperaturhub vorgenommen und mit Hilfe des Durchlauferhitzers, je nach gewünschter Zapftemperatur (40 - 60 °C) der zweite.

**bestehend aus:****Schrank:**

- Unterputz- (UP) oder Aufputzausführung (AP)
- aus feuerverzinktem Stahlblech und alle sichtbaren Teile in weiß RAL 9016
- UP-Schrank: BxHxT: 724x860x120-160 mm
- AP-Schrank: BxHxT: 731x860x140 mm

**Frischwassermodul:****Anschlüsse:**

- Kugelhähne DN20 (Sekundäranschluss 3/4" IG)
- Anschlussseite 5-fach: TWW-ETWK-ATWK-PVL-PRL
- der Vorlaufkugelhahn ist zusätzlich mit einem Schmutzfänger ausgerüstet

**Heizungsseite:**

- Plattenwärmeübertrager (PWÜ) kupfergelötet (Cu) oder edelstahlgelötet (VA)
- Umschaltventil ESBE SLD133Superflow zur Umschaltung Trinkwasserbereitung oder Standby der Wohnungsstation
- Wärmezählerpassstück 3/4" AG fld. (Länge 110 mm)
- Fühlereinbaustück direktführend Ø 5-5,2mm M10x1 IG
- Verrohrungsmaterial Edelstahl 1.4301 (DIN EN 10088)

**Trinkwasserseite:**

- Plattenwärmeübertrager
- Volumenstromsensor
- Wasserzählerpassstück 3/4" AG fld.
- Verrohrungsmaterial Edelstahl 1.4401 (DIN EN 10088)
- Durchlauferhitzer (Clage) - mit integriertem Filtersieb

**Frischwasserregler:**

- Friwara smart Frischwasserregler
- Komfortschaltung für Warmhaltung des Plattenwärmeübertragers
- Vorwärmstufe 1 einstellbar von 30 °C bis 45 °C



Abb. 3001x0x000

**Abkürzungen:**

SVL:	Sekundär-Vorlauf
PVL:	Primär-Vorlauf
PRL:	Primär-Rücklauf
SRL:	Sekundär-Rücklauf
Z:	Zirkulation
TWW:	Trinkwasser warm
ETWK:	Eingang Trinkwasser kalt
ATWK:	Ausgang Trinkwasser kalt
PWÜ:	Plattenwärmeübertrager

Direkt zum  
Datenblatt:

**Friwara Hybrid WSHY im Unterputzschrank**

Artikel Nr.	Bezeichnung Friwara Hybrid	Leistung Durchlauferhitzer	PWÜ	Preis in €
3001002000	Friwara Hybrid WSHY1-Cu-UP-13,5	11-13,5 kW	kupfergelötet	2.392,70 €
3001202000	Friwara Hybrid WSHY1-Cu-UP-D-13,5	11-13,5 kW	kupfergelötet + Dämmung	2.487,20 €
3001402000	Friwara Hybrid WSHY1-VA-UP-13,5	11-13,5 kW	edelstahlgelötet	2.774,40 €
3001602000	Friwara Hybrid WSHY1-VA-UP-D-13,5	11-13,5 kW	edelstahlgelötet + Dämmung	2.868,90 €
3001003000	Friwara Hybrid WSHY1-Cu-UP-21	18-21 kW	kupfergelötet	2.428,60 €
3001203000	Friwara Hybrid WSHY1-Cu-UP-D-21	18-21 kW	kupfergelötet + Dämmung	2.523,00 €
3001403000	Friwara Hybrid WSHY1-VA-UP-21	18-21 kW	edelstahlgelötet	2.810,30 €
3001603000	Friwara Hybrid WSHY1-VA-UP-D-21	18-21 kW	edelstahlgelötet + Dämmung	2.904,80 €

**Friwara Hybrid WSHY im Aufputzschrank**

Artikel Nr.	Bezeichnung Friwara Hybrid	Leistung Durchlauferhitzer	PWÜ	Preis in €
3001042000	Friwara Hybrid WSHY1-Cu-AP-13,5	11-13,5 kW	kupfergelötet	2.439,30 €
3001242000	Friwara Hybrid WSHY1-Cu-AP-D-13,5	11-13,5 kW	kupfergelötet + Dämmung	2.523,00 €
3001442000	Friwara Hybrid WSHY1-VA-AP-13,5	11-13,5 kW	edelstahlgelötet	2.821,00 €
3001642000	Friwara Hybrid WSHY1-VA-AP-D-13,5	11-13,5 kW	edelstahlgelötet + Dämmung	2.915,50 €
3001043000	Friwara Hybrid WSHY1-Cu-AP-21	18-21 kW	kupfergelötet	2.475,20 €
3001243000	Friwara Hybrid WSHY1-Cu-AP-D-21	18-21 kW	kupfergelötet + Dämmung	2.569,70 €
3001443000	Friwara Hybrid WSHY1-VA-AP-21	18-21 kW	edelstahlgelötet	2.856,90 €
3001643000	Friwara Hybrid WSHY1-VA-AP-D-21	18-21 kW	edelstahlgelötet + Dämmung	2.951,40 €

**Zubehör Friwara Hybrid WSHY**

Artikel Nr.	Bezeichnung	Preis in €
3970000012	Mehrpreis Friwara WS / WSHY mit edelstahlgelötetem Plattenwärmeübertrager 25 /min	auf Anfrage
3970000011	Mehrpreis Friwara WS / WSHY mit kupfergelötetem Plattenwärmeübertrager 25 l/min	auf Anfrage

## Friwara - Hybrid WSHY-FB - Warmwasserversorgung + Versorgung und Regelung der Flächenheizung -

**Beschreibung**

Die Wohnungsstation Friwara Hybrid WSHY-FB dient zur Warmwasserversorgung und zusätzlich der Versorgung und Regelung der Flächenheizung. Die Station wurde speziell für niedrige Vorlauftemperaturen entwickelt (35 °C-45 °C). Bei der Warmwasserbereitung wird über den Plattenwärmeübertrager der erste Temperaturhub vorgenommen und mit Hilfe der Durchlauferhitzers, je nach gewünschter Zapftemperatur (40 °C-60 °C), der zweite.

**bestehend aus:****Schrank:**

- Unterputz- (UP) oder Aufputzausführung (AP)
- aus feuerverzinktem Stahlblech und alle sichtbaren Teile in weiß RAL 9016
- alle Halterungen mit Gummieinlage
- Schrankmaße 2 bis 8 Hkr.:  
UP-Schrank: BxHxT: 724x1180x120-160 mm  
AP-Schrank: BxHxT: 731x1180x140 mm
- Schrankmaße 9 - 12 Hkr.:  
UP-Schrank: BxHxT: 874x1180x120-160 mm  
AP-Schrank: BxHxT: 881x1180x140 mm

**Frischwassermodul:****Anschlüsse:**

- Kugelhähne DN20 (Sekundäranschluss 3/4" IG)
- Anschlussseite 5-fach: TWW-ETWK-ATWK-PVL-PRL
- der Vorlaufkugelhahn ist zusätzlich mit einem Schmutzfänger ausgerüstet

**Heizungsseite:**

- Plattenwärmeübertrager (PWÜ) kupfergelötet (Cu) oder edelstahlgelötet (VA)
- Umschaltventil ESBE SLD133Superflow zur Umschaltung Trinkwasserbereitung oder Standby der Wohnungsstation
- Wärmezählerpassstück 3/4" AG fld. (Länge 110 mm)
- Fühlereinbaustück direktführend Ø 5-5,2mm M10x1 IG
- Verrohrungsmaterial Edelstahl 1.4301 (DIN EN 10088)

**Trinkwasserseite:**

- Plattenwärmeübertrager
- Volumenstromsensor
- Wasserzählerpassstück 3/4" AG fld.
- Verrohrungsmaterial Edelstahl 1.4401 (DIN EN 10088)
- Durchlauferhitzer (Clage) - mit integriertem Filtersieb

**Frischwasserregler:**

- Friwara smart Frischwasserregler
- Komfortschaltung und Warmhaltung des Plattenwärmeübertragers
- Vorwärmstufe 1 einstellbar von 30 °C bis 45 °C

**FBH-Seite:**

- integriertes Regulierventil im FBH-Vorlauf für hydraulischen Abgleich
- max. Massenstrom 800 l/h

**Heizungsverteiler:**

- 2x flexible Anschlussrohre 3/4" IG-ÜW fld. zur leichten Montage an der kombinierten Vorlauf-/Rücklaufbalken des Frischwassermoduls

**Manueller hydraulischer Abgleich**

über den

Durchflussanzeiger

- FBH-Anschlussverteiler e-class 63 (mit Regolux 0-3l/min und THV-Einsatz mit Anschlussgewinde M30x1,5)

**Automatischer hydraulischer Abgleich**

über EGO-System

- FBH-Anschlussverteiler e-class 18 (mit Durchflussanzeiger min./max. und THV-Einsatz für EGO-Schnellverschluss) für EGO-System



Abb. 3501002308



Abb. 3501002308 mit 31+000008X



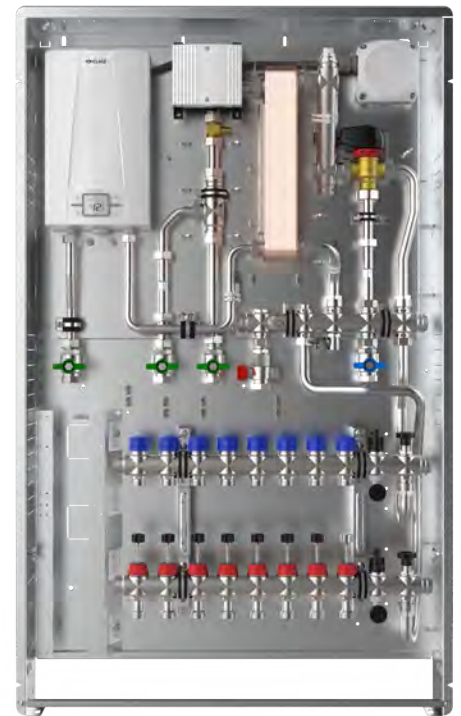

Optional mit montierter Klemmleiste, montierten Stellantrieben und Vorverdrahtung

**Abkürzungen:**

- SVL: Sekundär-Vorlauf
- PVL: Primär-Vorlauf
- PRL: Primär-Rücklauf
- SRL: Sekundär-Rücklauf
- Z: Zirkulation
- TWW: Trinkwasser warm
- ETWK: Eingang Trinkwasser kalt
- ATWK: Ausgang Trinkwasser kalt
- PWÜ: Plattenwärmeübertrager

Direkt zum  
Datenblatt:

Friwara - Hybrid WSHY-FB e-class 63

Friwara WSHY-FB63					
Artikel Nr.	Bezeichnung	Preis in €	Artikel Nr.	Bezeichnung	Preis in €
im UP-Schrank Leistung Durchlauferhitzer 11 - 13,5 kW			im UP-Schrank Leistung Durchlauferhitzer 18 - 21 kW		
3501002302	WSHY1-FB63-Cu-UP-13,5 2 Hkr.	2.753,90 €	3501003302	WSHY1-FB63-Cu-UP-21 2 Hkr.	2.789,80 €
3501002303	WSHY1-FB63-Cu-UP-13,5 3 Hkr.	2.772,30 €	3501003303	WSHY1-FB63-Cu-UP-21 3 Hkr.	2.808,10 €
3501002304	WSHY1-FB63-Cu-UP-13,5 4 Hkr.	2.790,60 €	3501003304	WSHY1-FB63-Cu-UP-21 4 Hkr.	2.826,50 €
3501002305	WSHY1-FB63-Cu-UP-13,5 5 Hkr.	2.809,00 €	3501003305	WSHY1-FB63-Cu-UP-21 5 Hkr.	2.844,90 €
3501002306	WSHY1-FB63-Cu-UP-13,5 6 Hkr.	2.827,40 €	3501003306	WSHY1-FB63-Cu-UP-21 6 Hkr.	2.863,30 €
3501002307	WSHY1-FB63-Cu-UP-13,5 7 Hkr.	2.845,80 €	3501003307	WSHY1-FB63-Cu-UP-21 7 Hkr.	2.881,60 €
3501002308	WSHY1-FB63-Cu-UP-13,5 8 Hkr.	2.864,10 €	3501003308	WSHY1-FB63-Cu-UP-21 8 Hkr.	2.900,00 €
3501082309	WSHY1-FB63-Cu-UP-13,5 9 Hkr.	2.908,60 €	3501083309	WSHY1-FB63-Cu-UP-21 9 Hkr.	2.944,50 €
3501082310	WSHY1-FB63-Cu-UP-13,5 10 Hkr.	2.927,00 €	3501083310	WSHY1-FB63-Cu-UP-21 10 Hkr.	2.962,90 €
3501082311	WSHY1-FB63-Cu-UP-13,5 11 Hkr.	2.945,40 €	3501083311	WSHY1-FB63-Cu-UP-21 11 Hkr.	2.981,30 €
3501082312	WSHY1-FB63-Cu-UP-13,5 12 Hkr.	2.963,80 €	3501083312	WSHY1-FB63-Cu-UP-21 12 Hkr.	2.999,60 €
im AP-Schrank Leistung Durchlauferhitzer 11 - 13,5 kW			im AP-Schrank Leistung Durchlauferhitzer 18 - 21 kW		
3501042302	WSHY1-FB63-Cu-AP-13,5 2 Hkr.	2.820,10 €	3501043302	WSHY1-FB63-Cu-AP-21 2 Hkr.	2.856,00 €
3501042303	WSHY1-FB63-Cu-AP-13,5 3 Hkr.	2.838,50 €	3501043303	WSHY1-FB63-Cu-AP-21 3 Hkr.	2.874,40 €
3501042304	WSHY1-FB63-Cu-AP-13,5 4 Hkr.	2.856,90 €	3501043304	WSHY1-FB63-Cu-AP-21 4 Hkr.	2.892,80 €
3501042305	WSHY1-FB63-Cu-AP-13,5 5 Hkr.	2.875,30 €	3501043305	WSHY1-FB63-Cu-AP-21 5 Hkr.	2.911,10 €
3501042306	WSHY1-FB63-Cu-AP-13,5 6 Hkr.	2.893,60 €	3501043306	WSHY1-FB63-Cu-AP-21 6 Hkr.	2.929,50 €
3501042307	WSHY1-FB63-Cu-AP-13,5 7 Hkr.	2.912,00 €	3501043307	WSHY1-FB63-Cu-AP-21 7 Hkr.	2.947,90 €
3501042308	WSHY1-FB63-Cu-AP-13,5 8 Hkr.	2.930,40 €	3501043308	WSHY1-FB63-Cu-AP-21 8 Hkr.	2.966,30 €
3501092309	WSHY1-FB63-Cu-AP-13,5 9 Hkr.	2.967,40 €	3501093309	WSHY1-FB63-Cu-AP-21 9 Hkr.	3.003,30 €
3501092310	WSHY1-FB63-Cu-AP-13,5 10 Hkr.	2.985,80 €	3501093310	WSHY1-FB63-Cu-AP-21 10 Hkr.	3.021,70 €
3501092311	WSHY1-FB63-Cu-AP-13,5 11 Hkr.	3.004,20 €	3501093311	WSHY1-FB63-Cu-AP-21 11 Hkr.	3.040,10 €
3501092312	WSHY1-FB63-Cu-AP-13,5 12 Hkr.	3.022,60 €	3501093312	WSHY1-FB63-Cu-AP-21 12 Hkr.	3.058,50 €







Stellantrieb 230 V und Klemmleiste 230 V mit Vorverdrahtung

Artikel Nr.	Bezeichnung	Preis in €
31+000002X	Mehrpriestrawatherm 230 V + strawalogiX RT6-STA8 230 V mit Vorverdrahtung 2 Hkr.	144,10 €
31+000003X	Mehrpriestrawatherm 230 V + strawalogiX RT6-STA8 230 V mit Vorverdrahtung 3 Hkr.	157,70 €
31+000004X	Mehrpriestrawatherm 230 V + strawalogiX RT6-STA8 230 V mit Vorverdrahtung 4 Hkr.	171,30 €
31+000005X	Mehrpriestrawatherm 230 V + strawalogiX RT6-STA8 230 V mit Vorverdrahtung 5 Hkr.	184,90 €
31+000006X	Mehrpriestrawatherm 230 V + strawalogiX RT6-STA8 230 V mit Vorverdrahtung 6 Hkr.	198,60 €
31+000007X	Mehrpriestrawatherm 230 V + strawalogiX RT6-STA8 230 V mit Vorverdrahtung 7 Hkr.	212,20 €
31+000008X	Mehrpriestrawatherm 230 V + strawalogiX RT6-STA8 230 V mit Vorverdrahtung 8 Hkr.	225,90 €
31+000009X	Mehrpriestrawatherm 230 V + strawalogiX RT8-STA14 230 V mit Vorverdrahtung 9 Hkr.	263,80 €
31+000010X	Mehrpriestrawatherm 230 V + strawalogiX RT8-STA14 230 V mit Vorverdrahtung 10 Hkr.	277,40 €
31+000011X	Mehrpriestrawatherm 230 V + strawalogiX RT8-STA14 230 V mit Vorverdrahtung 11 Hkr.	291,00 €

Weitere Erweiterungen und Zubehör

Artikel Nr.	Bezeichnung	Preis in €
3970000005	Mehrpriestedelstahlgelöteter Plattenwärmeübertrager 17 l/min	317,00 €
3970000008	MehrpriestFriwara Hybrid Dämmung	98,20 €
3970000011	MehrpriestFriwara WS / WSHY mit kupfergelötetem Plattenwärmeübertrager 25 l/min	auf Anfrage
3970000012	MehrpriestFriwara WS / WSHY mit edelstahlgelöteten Plattenwärmeübertrager 25 l/min	auf Anfrage

## Friwara - Hybrid WSHY-FB e-class 18

Friwara WSHY-FB18					
Artikel Nr.	Bezeichnung	Preis in €	Artikel Nr.	Bezeichnung	Preis in €
im UP-Schrank Leistung Durchlauferhitzer 11 - 13,5 kW			im UP-Schrank Leistung Durchlauferhitzer 18 - 21 kW		
3501002402	WSHY1-FB18-Cu-UP-13,5 2 Hkr.	2.753,90 €	3501003402	WSHY1-FB18-Cu-UP-21 2 Hkr.	2.789,80 €
3501002402	WSHY1-FB18-Cu-UP-13,5 3 Hkr.	2.753,90 €	3501003403	WSHY1-FB18-Cu-UP-21 3 Hkr.	2.808,10 €
3501002404	WSHY1-FB18-Cu-UP-13,5 4 Hkr.	2.790,60 €	3501003404	WSHY1-FB18-Cu-UP-21 4 Hkr.	2.826,50 €
3501002405	WSHY1-FB18-Cu-UP-13,5 5 Hkr.	2.809,00 €	3501003405	WSHY1-FB18-Cu-UP-21 5 Hkr.	2.844,90 €
3501002406	WSHY1-FB18-Cu-UP-13,5 6 Hkr.	2.827,40 €	3501003406	WSHY1-FB18-Cu-UP-21 6 Hkr.	2.863,30 €
3501002407	WSHY1-FB18-Cu-UP-13,5 7 Hkr.	2.845,80 €	3501003407	WSHY1-FB18-Cu-UP-21 7 Hkr.	2.881,60 €
3501002408	WSHY1-FB18-Cu-UP-13,5 8 Hkr.	2.864,10 €	3501003408	WSHY1-FB18-Cu-UP-21 8 Hkr.	2.900,00 €
3501082409	WSHY1-FB18-Cu-UP-13,5 9 Hkr.	2.908,60 €	3501083409	WSHY1-FB18-Cu-UP-21 9 Hkr.	2.944,50 €
3501082410	WSHY1-FB18-Cu-UP-13,5 10 Hkr.	2.927,00 €	3501083410	WSHY1-FB18-Cu-UP-21 10 Hkr.	2.962,90 €
3501082411	WSHY1-FB18-Cu-UP-13,5 11 Hkr.	2.945,40 €	3501083411	WSHY1-FB18-Cu-UP-21 11 Hkr.	2.981,30 €
3501082412	WSHY1-FB18-Cu-UP-13,5 12 Hkr.	2.963,80 €	3501083412	WSHY1-FB18-Cu-UP-21 12 Hkr.	2.999,60 €
im AP-Schrank Leistung Durchlauferhitzer 11 - 13,5 kW			im AP-Schrank Leistung Durchlauferhitzer 18 - 21 kW		
3501042402	WSHY1-FB18-Cu-AP-13,5 2 Hkr.	2.820,10 €	3501043402	WSHY1-FB18-Cu-AP-21 2 Hkr.	2.856,00 €
3501042403	WSHY1-FB18-Cu-AP-13,5 3 Hkr.	2.838,50 €	3501043403	WSHY1-FB18-Cu-AP-21 3 Hkr.	2.874,40 €
3501042404	WSHY1-FB18-Cu-AP-13,5 4 Hkr.	2.856,90 €	3501043404	WSHY1-FB18-Cu-AP-21 4 Hkr.	2.892,80 €
3501042405	WSHY1-FB18-Cu-AP-13,5 5 Hkr.	2.875,30 €	3501043405	WSHY1-FB18-Cu-AP-21 5 Hkr.	2.911,10 €
3501042406	WSHY1-FB18-Cu-AP-13,5 6 Hkr.	2.893,60 €	3501043406	WSHY1-FB18-Cu-AP-21 6 Hkr.	2.929,50 €
3501042407	WSHY1-FB18-Cu-AP-13,5 7 Hkr.	2.912,00 €	3501043407	WSHY1-FB18-Cu-AP-21 7 Hkr.	2.947,90 €
3501042408	WSHY1-FB18-Cu-AP-13,5 8 Hkr.	2.930,40 €	3501043408	WSHY1-FB18-Cu-AP-21 8 Hkr.	2.966,30 €
3501092409	WSHY1-FB18-Cu-AP-13,5 9 Hkr.	2.967,40 €	3501093409	WSHY1-FB18-Cu-AP-21 9 Hkr.	3.003,30 €
3501092410	WSHY1-FB18-Cu-AP-13,5 10 Hkr.	2.985,80 €	3501093410	WSHY1-FB18-Cu-AP-21 10 Hkr.	3.021,70 €
3501092411	WSHY1-FB18-Cu-AP-13,5 11 Hkr.	3.004,20 €	3501093411	WSHY1-FB18-Cu-AP-21 11 Hkr.	3.040,10 €
3501092412	WSHY1-FB18-Cu-AP-13,5 12 Hkr.	3.022,60 €	3501093412	WSHY1-FB18-Cu-AP-21 12 Hkr.	3.058,50 €

Automatischer  
hydraulischer  
Abgleich über  
EGO-System



## EGO Regelantrieb 230 V und Klemmleiste 230 V mit Vorverdrahtung

Artikel Nr.	Bezeichnung	Preis in €
31+000102X	Mehrpreis EGO 230 V + strawalogiX RT6-STA8 230 V mit Vorverdrahtung 2 Hkr.	203,60 €
31+000103X	Mehrpreis EGO 230 V + strawalogiX RT6-STA8 230 V mit Vorverdrahtung 3 Hkr.	250,20 €
31+000104X	Mehrpreis EGO 230 V + strawalogiX RT6-STA8 230 V mit Vorverdrahtung 4 Hkr.	296,70 €
31+000105X	Mehrpreis EGO 230 V + strawalogiX RT6-STA8 230 V mit Vorverdrahtung 5 Hkr.	343,20 €
31+000106X	Mehrpreis EGO 230 V + strawalogiX RT6-STA8 230 V mit Vorverdrahtung 6 Hkr.	389,90 €
31+000107X	Mehrpreis EGO 230 V + strawalogiX RT6-STA8 230 V mit Vorverdrahtung 7 Hkr.	436,40 €
31+000108X	Mehrpreis EGO 230 V + strawalogiX RT6-STA8 230 V mit Vorverdrahtung 8 Hkr.	483,00 €
31+000109X	Mehrpreis EGO 230 V + strawalogiX RT8-STA14 230 V mit Vorverdrahtung 9 Hkr.	558,10 €
31+000110X	Mehrpreis EGO 230 V + strawalogiX RT8-STA14 230 V mit Vorverdrahtung 10 Hkr.	604,60 €
31+000111X	Mehrpreis EGO 230 V + strawalogiX RT8-STA14 230 V mit Vorverdrahtung 11 Hkr.	651,20 €

## Weitere Erweiterungen und Zubehör

Artikel Nr.	Bezeichnung	Preis in €
3970000005	Mehrpreis edelstahlgelöteter Plattenwärmeübertrager 17 l/min	317,00 €
3970000008	Mehrpreis Friwara Hybrid Dämmung	98,20 €
3970000011	Mehrpreis Friwara WS / WSHY mit kupfergelötetem Plattenwärmeübertrager 25 l/min	auf Anfrage
3970000012	Mehrpreis Friwara WS / WSHY mit edelstahlgelöteten Plattenwärmeübertrager 25 l/min	auf Anfrage

**Primärseite**

- max. Temperatur 45 °C – Empfehlung liegt bei 38 °C
- max. Prüfdruck 6 bar
- max. Betriebsdruck 4 bar

Weitere Angaben bei Temperaturen Heizung 45/25 °C und Trinkwasser 37/10 °C:

- Druckverlust 550 mbar
- Massenstrom 1300 l/h
- Umschaltventil ESBE SLD133 Superflow DN20



**Trinkwassererwärmung:**

- max. Zapftemperatur 60 °C
- max. Prüfdruck 8 bar
- max. Betriebsdruck 10 bar

Weitere Angaben bei Systemtemperatur Heizung 45/25 °C und Trinkwasser 50/10 °C:

- Druckverlust 2750 mbar
- Schüttleistung 13 l/min
- Gesamtleistung 36,2kW
- Anschlüsse ¾" IG flachdichtend für Heizung und Trinkwasser

**Durchlauferhitzer:**

Typ	CEX 13-U		CEX 21-U	
Energieeffizienzklasse	A *)			
Nennleistung	11 / 13,5 kW (16 / 19,5 A)		18 / 21 kW (26 / 30 A)	
Gewählte Leistung (gewählter Strom) (modellabhängig)	11 kW (16A)	13,5 kW (19,5 A)	18 kW (26 A)	21 kW (30 A)
Elektroanschluss	3~ / PE 380..415 V AC			
Leiterquerschnitt, mindestens	1,5 mm <sup>2</sup>	2,5 mm <sup>2</sup>	4 mm <sup>2</sup>	
Warmwasserleistung (l/min) max. bei Δt = 33 K	4,8	5,8	7,8	9,1
Nenninhalt	0,3 l			
Bauart	Geschlossen, 1,0 MPa (10 bar) Nennüberdruck			
Heizsystem	Blankdraht-Heizsystem IES ®			
Einsatzbereich bei 25 °C: spez. elektr. Leitfähigkeit	1200 µS / cm			
Einlauftemperatur	≤ 60 °C			
Einschalt- - max. Durchfluss (bei 5 bar)	2,0 – 15 l/min		2,5 – 15 l/min	
Druckverlust	0,2 bar bei 2,5 l/min		1,3 bar bei 9,0 l/min	
Temperatureinstellbereich	20 °C – 60 °C			
Wasseranschluss	G ½"			
Gewicht (mit Wasserfüllung)	2,7 kg			
Schutzklasse nach VDE	I			
Schutzart / Sicherheit	   <b>IP24</b> <b>CE</b>			

**Friwara - Hybrid WSHY-4L - Warmwasserversorgung + Versorgung und Regelung der Flächenheizung (Flächenheizungs- bzw. Kühlwasserversorgung) -****Beschreibung**

Die Wohnungsstation Friwara Hybrid WSHY-FB dient zur Warmwasserversorgung und zusätzlich der Versorgung und Regelung der Flächenheizung (Flächenheizungs- bzw. Kühlwasserversorgung). Die Station wurde speziell für niedrige Vorlauftemperaturen entwickelt (35 °C - 45 °C).

Bei der Warmwasserbereitung wird über den Plattenwärmeübertrager der erste Temperaturhub vorgenommen und mit Hilfe des Durchlauferhitzers, je nach gewünschter Zapftemperatur (40 - 60 °C), der zweite.

**bestehend aus:****Schrank:**

- Unterputz- (UP) oder Aufputzausführung (AP)
- aus feuerverzinktem Stahlblech und alle sichtbaren Teile in weiß RAL 9016
- alle Halterungen mit Gummieinlage
- Schrankmaße 2 bis 8 Hkr.:  
UP-Schrank: BxHxT: 724x1180x120-160 mm  
AP-Schrank: BxHxT: 731x1180x140 mm
- Schrankmaße 9 - 12 Hkr.:  
UP-Schrank: BxHxT: 874x1180x120-160 mm  
AP-Schrank: BxHxT: 881x1180x140 mm

**Frischwassermodul:****Anschlüsse:**

- Kugelhähne DN20 (Sekundäranschluss 3/4" IG)
- Anschlussseite 5-fach: TWW-ETWK-ATWK-PVL-PRL
- der Vorlaufkugelhahn ist zusätzlich mit einem Schmutzfänger ausgerüstet

**Heizungsseite:**

- Plattenwärmeübertrager (PWÜ) kupfergelötet (Cu) oder edelstahlgelötet (VA)
- Umschaltventil ESBE SLD133Superflow zur Umschaltung Trinkwasserbereitung oder Standby der Wohnungsstation
- Wärmezählerpassstück 3/4" AG fld. (Länge 110 mm)
- Fühlereinbaustück direktführend Ø 5-5,2mm M10x1 IG
- Verrohrungsmaterial Edelstahl 1.4301 (DIN EN 10088)

**Trinkwasserseite:**

- Plattenwärmeübertrager
- Volumenstromsensor
- Wasserzählerpassstück 3/4" AG fld.
- Verrohrungsmaterial Edelstahl 1.4401 (DIN EN 10088)
- Durchlauferhitzer (Clage) - mit integriertem Filtersieb

**Frischwasserregler:**

- Friwara smart Frischwasserregler
- Komfortschaltung und Warmhaltung des Plattenwärmeübertragers
- Vorwärmstufe 1 einstellbar von 30 °C bis 45 °C

**FBH-Seite:**

- integriertes Regulierventil im FBH-Vorlauf für hydraulischen Abgleich
- max. Massenstrom 800 l/h

**Anschlussgarnitur für Heizkreisverteiler:**

- Mit oder ohne Wärmezählerverrohrung
- Wärmezählerpassstück variabel 1"AG fld. (Länge 130mm) oder 3/4" AG fld. (Länge 110mm)

- Fühlereinbaustück direktführend Ø 5-5,2mm M10x1 IG (für Fabrikate Ista Sensonic, Allmess V-Lite, Pollux Com E, Techem delta tech, Minol M, Rossweiner, ABB, Entec, Molline)

**Manueller hydraulischer Abgleich**

über den Durchflussanzeiger

- FBH-Anschlussverteiler e-class 63 (mit Regolux 0-3l/min und THV-Einsatz mit Anschlussgewinde M30x1,5)

**Automatischer hydraulischer Abgleich**

über EGO-System

- FBH-Anschlussverteiler e-class 18 (mit Durchflussanzeiger min./max. und THV-Einsatz für EGO-Schnellverschluss) für EGO-System



Abb. 380108x3xx

**HEIZEN / KÜHLEN MIT UNSEREM EGO-REGELANTRIEB**

- für Heizen und Kühlen geeignet, EGO-KI erkennt Heiz- oder Kühlbetrieb
- hydraulischer Abgleich der neuesten Generation: die EGO-KI erkennt selbstständig und regelt permanent und bedarfsgerecht
- vollautomatische Adaption in unbekanten Heiz-/ Kühlkreisen: nie wieder aufwendige Berechnungen bei der Sanierung bzw. bei nachträglichem hydraulischem Abgleich von Verteilersystemen
- technisch perfekt: EGO übernimmt die Verantwortung für den korrekten hydraulischen Abgleich - präziser, schneller und zuverlässiger als je zuvor
- überlegene Energieeffizienz in Pumpe, Antrieb und Gesamtsystem
- geringster Druckverlust und extrem schmutzresistent



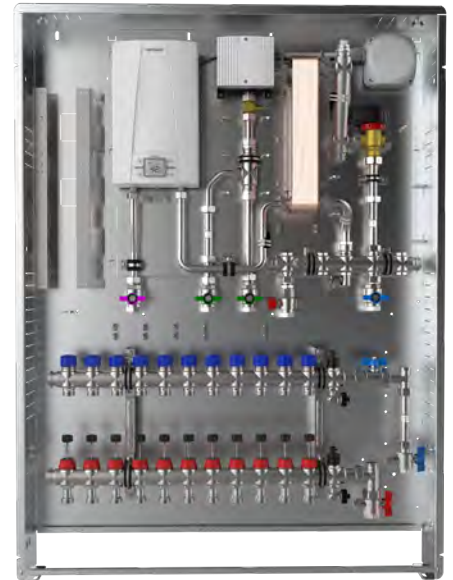

**Abkürzungen:**

SVL:	Sekundär-Vorlauf
PVL:	Primär-Vorlauf
PRL:	Primär-Rücklauf
SRL:	Sekundär-Rücklauf
Z:	Zirkulation
TWW:	Trinkwasser warm
ETWK:	Eingang Trinkwasser kalt
ATWK:	Ausgang Trinkwasser kalt
PWÜ:	Plattenwärmeübertrager

**Direkt zum Datenblatt:**



Friwara - Hybrid WSHY-4L e-class 63

Friwara WSHY-4L63					
Artikel Nr.	Bezeichnung	Preis in €	Artikel Nr.	Bezeichnung	Preis in €
im UP-Schrank Leistung Durchlauferhitzer 11 - 13,5 kW			im UP-Schrank Leistung Durchlauferhitzer 18 - 21 kW		
3801002302	WSHY1-4L63-Cu-UP-13,5 2 Hkr.	2.560,80 €	3801003302	WSHY1-4L63-Cu-UP-21 2 Hkr.	2.596,70 €
3801002303	WSHY1-4L63-Cu-UP-13,5 3 Hkr.	2.578,60 €	3801003303	WSHY1-4L63-Cu-UP-21 3 Hkr.	2.614,40 €
3801002304	WSHY1-4L63-Cu-UP-13,5 4 Hkr.	2.596,30 €	3801003304	WSHY1-4L63-Cu-UP-21 4 Hkr.	2.632,20 €
3801002305	WSHY1-4L63-Cu-UP-13,5 5 Hkr.	2.614,00 €	3801003305	WSHY1-4L63-Cu-UP-21 5 Hkr.	2.649,90 €
3801002306	WSHY1-4L63-Cu-UP-13,5 6 Hkr.	2.631,80 €	3801003306	WSHY1-4L63-Cu-UP-21 6 Hkr.	2.667,70 €
3801082307	WSHY1-4L63-Cu-UP-13,5 7 Hkr.	2.675,70 €	3801083307	WSHY1-4L63-Cu-UP-21 7 Hkr.	2.711,60 €
3801082308	WSHY1-4L63-Cu-UP-13,5 8 Hkr.	2.693,40 €	3801083308	WSHY1-4L63-Cu-UP-21 8 Hkr.	2.729,20 €
3801082309	WSHY1-4L63-Cu-UP-13,5 9 Hkr.	2.711,20 €	3801083309	WSHY1-4L63-Cu-UP-21 9 Hkr.	2.747,10 €
3801082310	WSHY1-4L63-Cu-UP-13,5 10 Hkr.	2.728,90 €	3801083310	WSHY1-4L63-Cu-UP-21 10 Hkr.	2.764,80 €
3801082311	WSHY1-4L63-Cu-UP-13,5 11 Hkr.	2.746,60 €	3801083311	WSHY1-4L63-Cu-UP-21 11 Hkr.	2.782,50 €
im AP-Schrank Leistung Durchlauferhitzer 11 - 13,5 kW			im AP-Schrank Leistung Durchlauferhitzer 18 - 21 kW		
3801042302	WSHY1-4L63-Cu-AP-13,5 2 Hkr.	2.627,10 €	3801043302	WSHY1-4L63-Cu-AP-21 2 Hkr.	2.662,90 €
3801042303	WSHY1-4L63-Cu-AP-13,5 3 Hkr.	2.644,80 €	3801043303	WSHY1-4L63-Cu-AP-21 3 Hkr.	2.680,70 €
3801042304	WSHY1-4L63-Cu-AP-13,5 4 Hkr.	2.662,50 €	3801043304	WSHY1-4L63-Cu-AP-21 4 Hkr.	2.698,40 €
3801042305	WSHY1-4L63-Cu-AP-13,5 5 Hkr.	2.680,20 €	3801043305	WSHY1-4L63-Cu-AP-21 5 Hkr.	2.716,10 €
3801042306	WSHY1-4L63-Cu-AP-13,5 6 Hkr.	2.698,10 €	3801043306	WSHY1-4L63-Cu-AP-21 6 Hkr.	2.733,90 €
3801092307	WSHY1-4L63-Cu-AP-13,5 7 Hkr.	2.734,50 €	3801093307	WSHY1-4L63-Cu-AP-21 7 Hkr.	2.770,40 €
3801092308	WSHY1-4L63-Cu-AP-13,5 8 Hkr.	2.752,20 €	3801093308	WSHY1-4L63-Cu-AP-21 8 Hkr.	2.788,10 €
3801092309	WSHY1-4L63-Cu-AP-13,5 9 Hkr.	2.770,10 €	3801093309	WSHY1-4L63-Cu-AP-21 9 Hkr.	2.805,90 €
3801092310	WSHY1-4L63-Cu-AP-13,5 10 Hkr.	2.787,70 €	3801093310	WSHY1-4L63-Cu-AP-21 10 Hkr.	2.823,60 €
3801092311	WSHY1-4L63-Cu-AP-13,5 11 Hkr.	2.805,50 €	3801093311	WSHY1-4L63-Cu-AP-21 11 Hkr.	2.841,30 €

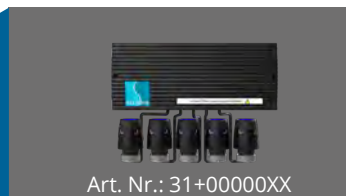

Stellantrieb 230 V und Klemmleiste 230 V mit Vorverdrahtung

Artikel Nr.	Bezeichnung	Preis in €
31+000002X	Mehrpreis strawatherm 230 V + strawalogiX RT6-STA8 230 V mit Vorverdrahtung 2 Hkr.	144,10 €
31+000003X	Mehrpreis strawatherm 230 V + strawalogiX RT6-STA8 230 V mit Vorverdrahtung 3 Hkr.	157,70 €
31+000004X	Mehrpreis strawatherm 230 V + strawalogiX RT6-STA8 230 V mit Vorverdrahtung 4 Hkr.	171,30 €
31+000005X	Mehrpreis strawatherm 230 V + strawalogiX RT6-STA8 230 V mit Vorverdrahtung 5 Hkr.	184,90 €
31+000006X	Mehrpreis strawatherm 230 V + strawalogiX RT6-STA8 230 V mit Vorverdrahtung 6 Hkr.	198,60 €
31+000007X	Mehrpreis strawatherm 230 V + strawalogiX RT6-STA8 230 V mit Vorverdrahtung 7 Hkr.	212,20 €
31+000008X	Mehrpreis strawatherm 230 V + strawalogiX RT6-STA8 230 V mit Vorverdrahtung 8 Hkr.	225,90 €
31+000009X	Mehrpreis strawatherm 230 V + strawalogiX RT8-STA14 230 V mit Vorverdrahtung 9 Hkr.	263,80 €
31+000010X	Mehrpreis strawatherm 230 V + strawalogiX RT8-STA14 230 V mit Vorverdrahtung 10 Hkr.	277,40 €
31+000011X	Mehrpreis strawatherm 230 V + strawalogiX RT8-STA14 230 V mit Vorverdrahtung 11 Hkr.	291,00 €

Weitere Erweiterungen und Zubehör

Artikel Nr.	Bezeichnung	Preis in €
3970000005	Mehrpreis edelstahlgelöteter Plattenwärmeübertrager 17 l/min	317,00 €
3970000008	Mehrpreis Friwara Hybrid Dämmung	98,20 €
3970000011	Mehrpreis Friwara WS / WSHY mit kupfergelötetem Plattenwärmeübertrager 25 l/min	auf Anfrage
3970000012	Mehrpreis Friwara WS / WSHY mit edelstahlgelöteten Plattenwärmeübertrager 25 l/min	auf Anfrage

## Friwara - Hybrid WSHY-4L e-class 18

Friwara WSHY-FB18					
Artikel Nr.	Bezeichnung	Preis in €	Artikel Nr.	Bezeichnung	Preis in €
im UP-Schrank Leistung Durchlauferhitzer 11 - 13,5 kW			im UP-Schrank Leistung Durchlauferhitzer 18 - 21 kW		
3801002402	WSHY1-4L18-Cu-UP-13,5 2 Hkr.	2.561,80 €	3801003402	WSHY1-4L18-Cu-UP-21 2 Hkr.	2.597,70 €
3801002402	WSHY1-4L18-Cu-UP-13,5 3 Hkr.	2.561,80 €	3801003403	WSHY1-4L18-Cu-UP-21 3 Hkr.	2.615,80 €
3801002404	WSHY1-4L18-Cu-UP-13,5 4 Hkr.	2.598,10 €	3801003404	WSHY1-4L18-Cu-UP-21 4 Hkr.	2.634,00 €
3801002405	WSHY1-4L18-Cu-UP-13,5 5 Hkr.	2.616,20 €	3801003405	WSHY1-4L18-Cu-UP-21 5 Hkr.	2.652,10 €
3801002406	WSHY1-4L18-Cu-UP-13,5 6 Hkr.	2.634,50 €	3801003406	WSHY1-4L18-Cu-UP-21 6 Hkr.	2.670,40 €
3801082407	WSHY1-4L18-Cu-UP-13,5 7 Hkr.	2.680,90 €	3801083407	WSHY1-4L18-Cu-UP-21 7 Hkr.	2.714,60 €
3801082408	WSHY1-4L18-Cu-UP-13,5 8 Hkr.	2.696,90 €	3801083408	WSHY1-4L18-Cu-UP-21 8 Hkr.	2.732,80 €
3801082409	WSHY1-4L18-Cu-UP-13,5 9 Hkr.	2.715,30 €	3801083409	WSHY1-4L18-Cu-UP-21 9 Hkr.	2.751,10 €
3801082410	WSHY1-4L18-Cu-UP-13,5 10 Hkr.	2.733,40 €	3801083410	WSHY1-4L18-Cu-UP-21 10 Hkr.	2.769,30 €
3801082411	WSHY1-4L18-Cu-UP-13,5 11 Hkr.	2.751,50 €	3801083411	WSHY1-4L18-Cu-UP-21 11 Hkr.	2.787,40 €
im AP-Schrank Leistung Durchlauferhitzer 11 - 13,5 kW			im AP-Schrank Leistung Durchlauferhitzer 18 - 21 kW		
3801042402	WSHY1-4L18-Cu-AP-13,5 2 Hkr.	2.628,00 €	3801043402	WSHY1-4L18-Cu-AP-21 2 Hkr.	2.663,90 €
3801042403	WSHY1-4L18-Cu-AP-13,5 3 Hkr.	2.646,20 €	3801043403	WSHY1-4L18-Cu-AP-21 3 Hkr.	2.682,00 €
3801042404	WSHY1-4L18-Cu-AP-13,5 4 Hkr.	2.664,30 €	3801043404	WSHY1-4L18-Cu-AP-21 4 Hkr.	2.700,20 €
3801042405	WSHY1-4L18-Cu-AP-13,5 5 Hkr.	2.682,40 €	3801043405	WSHY1-4L18-Cu-AP-21 5 Hkr.	2.718,30 €
3801042406	WSHY1-4L18-Cu-AP-13,5 6 Hkr.	2.700,70 €	3801043406	WSHY1-4L18-Cu-AP-21 6 Hkr.	2.736,60 €
3801092407	WSHY1-4L18-Cu-AP-13,5 7 Hkr.	2.737,60 €	3801093407	WSHY1-4L18-Cu-AP-21 7 Hkr.	2.773,50 €
3801092408	WSHY1-4L18-Cu-AP-13,5 8 Hkr.	2.755,70 €	3801093408	WSHY1-4L18-Cu-AP-21 8 Hkr.	2.791,60 €
3801092409	WSHY1-4L18-Cu-AP-13,5 9 Hkr.	2.774,10 €	3801093409	WSHY1-4L18-Cu-AP-21 9 Hkr.	2.810,00 €
3801092410	WSHY1-4L18-Cu-AP-13,5 10 Hkr.	2.792,20 €	3801093410	WSHY1-4L18-Cu-AP-21 10 Hkr.	2.828,10 €
3801092411	WSHY1-4L18-Cu-AP-13,5 11 Hkr.	2.810,40 €	3801093411	WSHY1-4L18-Cu-AP-21 11 Hkr.	2.846,20 €

Automatischer  
hydraulischer  
Abgleich über  
EGO-System



## EGO Regelantrieb 230 V und Klemmleiste 230 V mit Vorverdrahtung

Artikel Nr.	Bezeichnung	Preis in €
31+000102X	Mehrpreis EGO 230 V + strawalogiX RT6-STA8 230 V mit Vorverdrahtung 2 Hkr.	203,60 €
31+000103X	Mehrpreis EGO 230 V + strawalogiX RT6-STA8 230 V mit Vorverdrahtung 3 Hkr.	250,20 €
31+000104X	Mehrpreis EGO 230 V + strawalogiX RT6-STA8 230 V mit Vorverdrahtung 4 Hkr.	296,70 €
31+000105X	Mehrpreis EGO 230 V + strawalogiX RT6-STA8 230 V mit Vorverdrahtung 5 Hkr.	343,20 €
31+000106X	Mehrpreis EGO 230 V + strawalogiX RT6-STA8 230 V mit Vorverdrahtung 6 Hkr.	389,90 €
31+000107X	Mehrpreis EGO 230 V + strawalogiX RT6-STA8 230 V mit Vorverdrahtung 7 Hkr.	436,40 €
31+000108X	Mehrpreis EGO 230 V + strawalogiX RT6-STA8 230 V mit Vorverdrahtung 8 Hkr.	483,00 €
31+000109X	Mehrpreis EGO 230 V + strawalogiX RT8-STA14 230 V mit Vorverdrahtung 9 Hkr.	558,10 €
31+000110X	Mehrpreis EGO 230 V + strawalogiX RT8-STA14 230 V mit Vorverdrahtung 10 Hkr.	604,60 €
31+000111X	Mehrpreis EGO 230 V + strawalogiX RT8-STA14 230 V mit Vorverdrahtung 11 Hkr.	651,20 €

## Weitere Erweiterungen und Zubehör

Artikel Nr.	Bezeichnung	Preis in €
3970000005	Mehrpreis edelstahlgelöteter Plattenwärmeübertrager 17 l/min	317,00 €
3970000008	Mehrpreis Friwara Hybrid Dämmung	98,20 €
3970000011	Mehrpreis Friwara WS / WSHY mit kupfergelötetem Plattenwärmeübertrager 25 l/min	auf Anfrage
3970000012	Mehrpreis Friwara WS / WSHY mit edelstahlgelöteten Plattenwärmeübertrager 25 l/min	auf Anfrage



**Gasthermen-  
austauschstation**

**8.5.**

Die **Gasthermenaustauschstation Friwara smart GTA** - ist für den Austausch von Kombi-Gasthermen in Bestandsbauten gedacht. Durch die fast identische Anordnung der Trinkwasseranschlüsse an der Station, ist ein Austausch und der Neuanschluss durch flexible Anschlussschläuche leicht und schnell realisierbar.

Der vorhandene, aber nicht mehr benötigte Schornstein wird als Zuleitungsschacht für die Wärmeversorgung der Stationen umfunktioniert.

Die Friwara smart GTA dient der Warmwasserversorgung und der Wärmeversorgung statischer Heizflächen (z.B. Heizkörper). Bei der Warmwasserbereitung wird über den Plattenwärmeübertrager der erste Temperaturhub vorgenommen und alternativ mit Hilfe des Durchlauferhitzers, je nach gewünschter Zapftemperatur (40 – 60 °C), der zweite Temperaturhub.

## FUNKTIONSWEISE

### Trinkwasserversorgung:

Die Friwara smart GTA Gasthermenaustauschstation funktioniert im Durchlaufprinzip und sorgt für eine stetige, komfortable und hygienisch einwandfreie Warmwasserversorgung. Die Erwärmung des Trinkwassers erfolgt ausschließlich bei Bedarf über einen verbauten Plattenwärmeübertrager aus Edelstahl. Durch die thermische Länge des Übertragers wird eine rasche Auskühlung und eine niedrige Rücklauftemperatur garantiert. Die Regelung der am Regler vorgegebenen Warmwassertemperatur, erfolgt durch ein Zusammenspiel aus Volumenstromsensor, Temperaturfühlern und Umschaltventil. Der Volumenstrom wird durch die zentrale primärseitige Pumpe bereitgestellt. Der elektronische Spezialregler gewährleistet auch bei schwankenden Vorlauftemperaturen die exakte Einhaltung der Trinkwarmwassertemperatur. Der primärseitige Versorgerkreis wird über das Umschaltventil nur dann geöffnet, wenn die Station einen Warmwasserbedarf erkennt.

### Versorgung Heizflächen:

Zusätzlich sind Abgänge installiert, über die Heizflächen (z.B. Heizkörper) versorgt werden können. Die Versorgung der statischen Heizflächen wird, über die im primärseitigen Versorgerkreis verbaute Pumpe realisiert; in der Station ist dafür keine Pumpe vorgesehen.

Das Umschaltventil kann mit hoher Präzision über den kompletten Ventilhub den Volumenstrom nach Bedarf anpassen. Nach Beendigung des Zapfvorgangs wird das Umschaltventil sofort geschlossen. Für den Einbau von einem Wärmezähler ist ein Distanzstück im Heizungsrücklauf der Station vorgesehen.

Der alternative Durchlauferhitzer, der dann bereits in der Friwara Hybrid GTA-HY vormontiert ist, dient der elektronischen Nachheizung des Trinkwarmwassers. Der Durchlauferhitzer erhöht dabei die zuvor durch den PWÜ vorgeheizte Trinkwarmwassertemperatur auf die gewünschte Zapftemperatur. Die Elektronik des DLE regelt dabei die Wärmeleistung in Abhängigkeit der Durchlaufmenge in Verbindung mit der Temperaturdifferenz von Vorlauf-temperatur zu Zapftemperatur.

Die gewünschte Zapftemperatur kann im Menü auf 40 – 60 °C eingestellt werden und ist über die digitale LCD-Anzeige ablesbar.

## Gasthermenaustausstation Friwara smart GTA

bestehend aus:

### Anschlüsse:

- Kugelhähne DN20 (Sekundäranschluss 3/4" IG)
- der Vorlaufkugelhahn ist zusätzlich mit einem Schmutzfänger ausgerüstet

### Heizungsseite:

- Plattenwärmeübertrager (PWÜ) kupfergelötet (Cu) oder edelstahlgelötet (VA)
- Umschaltventil ESBE SLD133 Superflow zur Umschaltung Trinkwasserbereitung oder Standby der Wohnungsstation
- Wärmezählerpassstück 3/4" AG fld. (Länge 110 mm)
- Fühlereinbaustück direktführend Ø 5-5,2mm M10x1 IG (für Fabrikate Ista Sensonic, Allmess V-Lite, Pollux Com E, Techem delta tech, Minol M, Rossweiner, ABB, Entex, Molliné)
- Schmutzfänger im Heizungsrücklauf
- Verrohrungsmaterial Edelstahl 1.4301 (DIN EN 10088)

### Trinkwasserseite:

- Plattenwärmeübertrager
- Volumenstromsensor
- Verrohrungsmaterial Edelstahl 1.4401 (DIN EN 10088)
- Schmutzfänger über Kaltwasser-Eingang
- Trinkwarmwassertemperatur einstellbar von 40 °C bis 60 °C

### Frischwasserregler:

- Friwara smart Frischwasserregler
- Komfortschaltung und Warmhaltung des Plattenwärmeübertragers
- Vorwärmstufe 1 einstellbar von 30 °C bis 45 °C

### Heizflächenversorgung:

- max. Massenstrom 800 l/h

### optionales Zubehör:

- edelstahlgelöteter Plattenwärmeübertrager
- Dämmung von Plattenwärmeübertrager und Rohrleitung



Abb.

### Friwara smart GTA ohne elektrischen Durchlauferhitzer

Artikel Nr.	Bezeichnung-	PWT l/min	elektrischer DLE Leistung in kW	Preis in €
3900000000	Friwara smart GTA1-HT-CU	17	-	auf Anfrage
3900000001	Friwara smart GTA1-HT-VA	17	-	
3900000002	Friwara smart GTA2-HT-CU	25	-	
3900000003	Friwara smart GTA2-HT-VA	25	-	

### Friwara smart GTA mit elektrischen Durchlauferhitzer

Artikel Nr.	Bezeichnung-	PWT l/min	elektrischer DLE Leistung in kW	Preis in €
3900000008	Friwara Hybrid GTA1-HY1-HT-CU	17	13	auf Anfrage
3900000009	Friwara Hybrid GTA1-HY1-HT-VA	17	13	
3900000010	Friwara Hybrid GTA2-HY1-HT-CU	25	13	
3900000011	Friwara Hybrid GTA2-HY1-HT-VA	25	13	
3900000012	Friwara Hybrid GTA1-HY2-HT-CU	17	21	
3900000013	Friwara Hybrid GTA1-HY2-HT-VA	17	21	
3900000014	Friwara Hybrid GTA2-HY2-HT-CU	25	21	
3900000015	Friwara Hybrid GTA2-HY2-HT-VA	25	21	

### Abkürzungen:

- SVL: Sekundär-Vorlauf
- PVL: Primär-Vorlauf
- PRL: Primär-Rücklauf
- SRL: Sekundär-Rücklauf
- Z: Zirkulation
- TWW: Trinkwasser warm
- ETWK: Eingang Trinkwasser kalt
- ATWK: Ausgang Trinkwasser kalt
- PWÜ: Plattenwärmeübertrager

**ERREICHBARKEIT**

MONTAG - DONNERSTAG  
07:30 - 16:30 Uhr

FREITAG  
07:30 - 15:30 Uhr

*Vertrieb*

 **+49 (0)36256 8661-50**

*Projektierung und Beratung*

 **+49 (0)36256 8661-67**

*Reklamation und Kundendienst*

 **+49 (0)36256 8661-44**

*Fax:*

 **+49 (0)36256 8661-99**

*Zentrale:*

 **+49 (0)36256 8661-0**



Gottlieb-Daimler-Straße 4, 99869 Schwabhausen



[info@strawa.com](mailto:info@strawa.com)



[www.strawa.com](http://www.strawa.com)

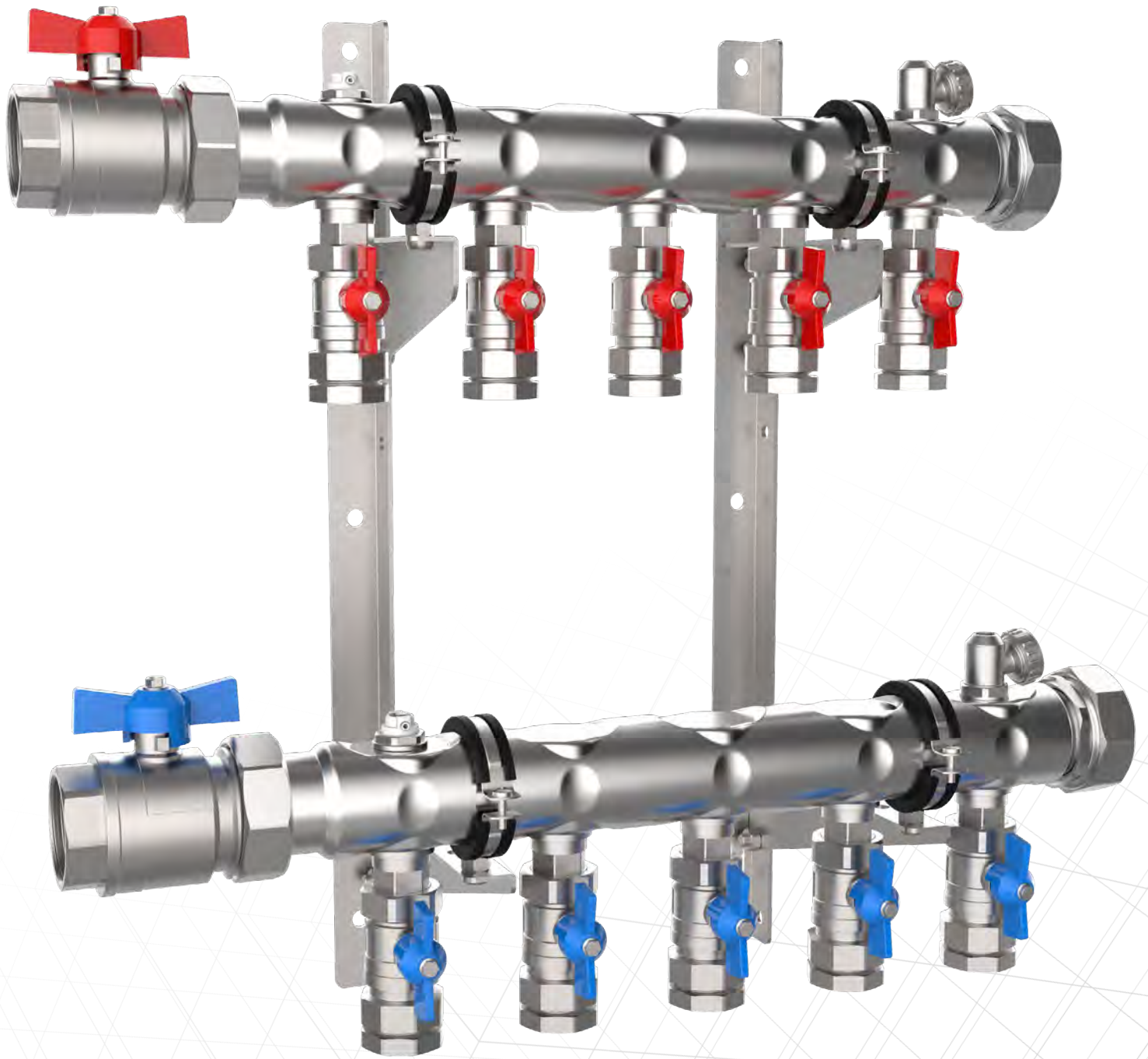

# INDUSTRIE- UND SOLEVERTEILER

# 9.

	Seite
9.1. INDUSTRIE- UND SOLEVERTEILER MIT KLEMMVERSCHRAUBUNGEN .....	9.4
9.2. INDUSTRIE- UND SOLEVERTEILER OHNE KLEMMVERSCHRAUBUNGEN .....	9.7
9.3. ZUBEHÖR INDUSTRIE- UND SOLEVERTEILER.....	9.11



# Industrie- und Soleverteiler





## Industrie- und Soleverteiler e-class

### Beschreibung:

#### Armaturen:

Press-Messing CW 617 N, vernickelt

**max. Betriebsdruck:** 10 bar  
(4 bar e-class 36 VA)

#### Verteilerbalken:

Edelstahl 1.4301

**max. Betriebstemperatur:** 90 °C  
(70 °C e-class 36 VA)

#### O-Ringe:

EPDM peroxidisch vernetzt

**max. Volumenstrom:** 6,44 m<sup>3</sup>/h

#### Flachdichtungen:

WS 3820, Eignung der Dichtung ist in Verbindung mit verschiedenen Frostschutzmitteln vom Nutzer zu prüfen,  
verzinkte Wandhalter mit Schalldämmeinlage (DIN 4109), komplett mit Schrauben und Dübel, im Karton verpackt

#### Hinweis:

Der Verteiler ist mit Heizungswasser gemäß VDI 2035 zu betreiben!

## Darstellung - Beispiel Industrie- und Soleverteiler mit T-Verbindungsstück

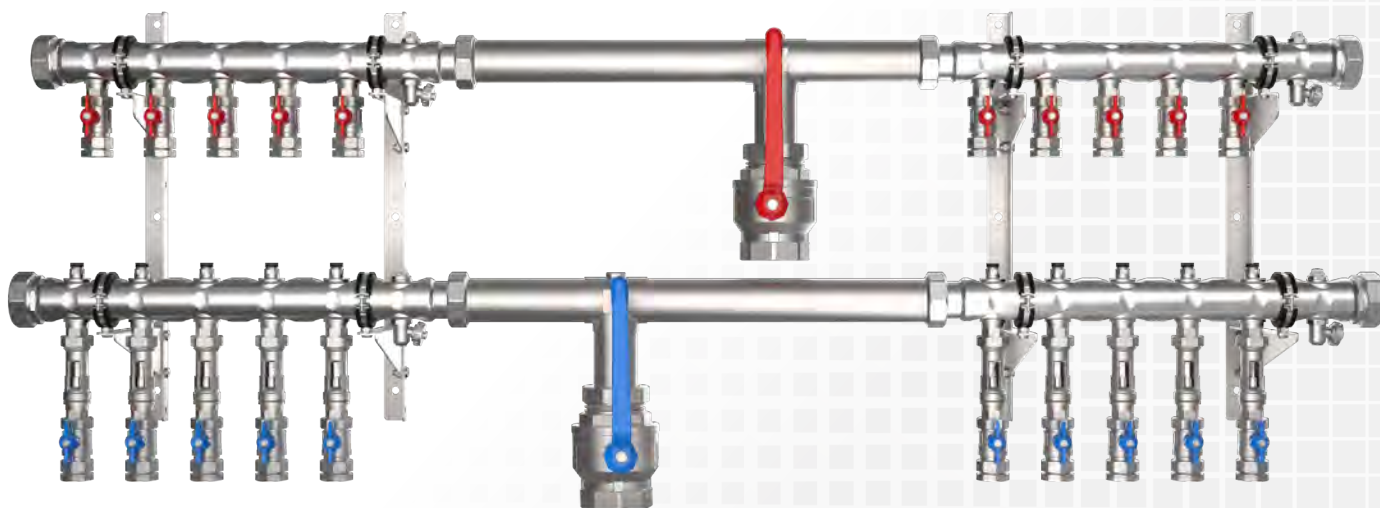

## 9.1 Industrie- und Soleverteiler mit Klemmverschraubungen

### e-class 38-KLV 25 (32)

Anschluss horizontal

#### Beschreibung:

Industrie- und Soleverteiler e-class 38-KLV gewährleistet den hydraulischen Abgleich über manuell einstellbare integrierte Regulierventile und Durchflussanzeiger im Rücklauf, zusätzliche Absperrung im Vor- und Rücklauf und Klemmverschraubungsanschluss

#### Auslegungsdaten:

max. Wärmeleistung: 75 kW  
bei  $\Delta T$  10 K  
max. Volumenstrom von 6,44 m<sup>3</sup>/h  
max. Betriebstemperatur 90 °C  
max. Betriebsdruck 10 bar

#### bestehend aus:

- Vor- und Rücklaufbalken aus profiliertem Edelstahlprofil DN 50

- Stutzenabstand 80 mm
- SFE-Ventil (Spül-, Füll- und Entleerventil) und Entlüftungsventil im VL- und RL-Balken
- VL-Balken mit angehangenen Kugelhähnen DN 25 mit Klemmverschraubung  $\varnothing$  25 mm bzw. 32 mm
- RL-Balken mit integrierten Regulierventilen (Kvs = 4,16 m<sup>3</sup>), Durchflussanzeigern 4 - 15 l/min (10 - 40 l/min auf Anfrage) und Kugelhähnen DN 25 mit Klemmverschraubungen  $\varnothing$  25 mm bzw. 32 mm

#### Primäranschluss:

- 2" ÜW flachdichtend
- Anschluss wahlweise von links oder rechts

#### Sekundäranschluss:

- Klemmverschraubung  $\varnothing$  25 mm bzw. 32 mm für PE- und PVC-Rohre

#### Befestigung:

- zwei verzinkte Wandkonsolen mit Befestigungsschellen mit Schalldämmeinlage, erfüllt DIN 4109 inklusive Schrauben und Dübel
- Abstand der Vor- und Rücklaufverteilerbalken 300 mm

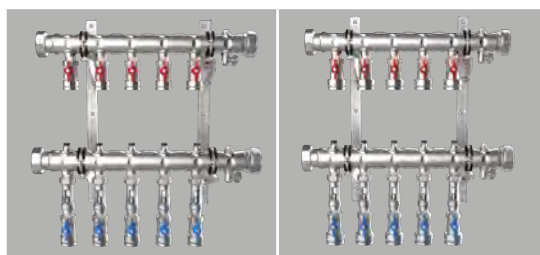

Hkr.	Bau- länge	Warengruppe 52	e-class 38 25 KLV	e-class 38 32 KLV
2	295	Artikelnummer	52-253802	52-323802
		Listenpreis in €	644,80 €	677,30 €
3	375	Artikelnummer	52-253803	52-323803
		Listenpreis in €	813,00 €	854,80 €
4	455	Artikelnummer	52-253804	52-323804
		Listenpreis in €	981,30 €	1.032,40 €
5	535	Artikelnummer	52-253805	52-323805
		Listenpreis in €	1.149,50 €	1.210,00 €
6	615	Artikelnummer	52-253806	52-323806
		Listenpreis in €	1.317,80 €	1.387,60 €
7	695	Artikelnummer	52-253807	52-323807
		Listenpreis in €	1.486,10 €	1.565,20 €
8	775	Artikelnummer	52-253808	52-323808
		Listenpreis in €	1.654,30 €	1.742,60 €
9	855	Artikelnummer	52-253809	52-323809
		Listenpreis in €	1.822,60 €	1.920,30 €
10	935	Artikelnummer	52-253810	52-323810
		Listenpreis in €	1.990,80 €	2.097,80 €
11	1015	Artikelnummer	52-253811	52-323811
		Listenpreis in €	2.159,30 €	2.275,50 €
12	1095	Artikelnummer	52-253812	52-323812
		Listenpreis in €	2.327,50 €	2.453,00 €
direkt zum Datenblatt:				

**e-class 39-KLV 25 (32)**

Anschluss horizontal

**Beschreibung:**

Industrie- und Soleverteiler e-class 39-KLV gewährleistet den hydraulischen Abgleich über manuell einstellbare integrierte Regulierventile und Durchflussanzeiger im Rücklauf, zusätzliche Absperrung im Vorlauf und Klemmverschraubungsanschluss

**Auslegungsdaten:**

max. Wärmeleistung: 75 kW  
bei ΔT 10 K  
max. Volumenstrom von 6,44 m³/h  
max. Betriebstemperatur 90 °C  
max. Betriebsdruck 10 bar

**bestehend aus:**

- Vor- und Rücklaufbalken aus profiliertem Edelstahlprofil DN 50

- Stutzenabstand 80 mm
- SFE-Ventil (Spül-, Füll- und Entleerventil) und Entlüftungsventil im VL- und RL-Balken
- VL-Balken mit angehangenen Kugelhähnen DN 25 mit Klemmverschraubung Ø 25 mm bzw. 32 mm
- RL-Balken mit integrierten Regulierventilen (Kvs = 4,16 m³) und Durchflussanzeigern 4 - 15 l/min (10 - 40 l/min auf Anfrage) und Klemmverschraubungen Ø 25 mm bzw. 32 mm

**Primäranschluss:**

- 2" ÜW flachdichtend
- Anschluss wahlweise von links oder rechts

**Sekundäranschluss:**

- Klemmverschraubung Ø 25 mm bzw. 32 mm für PE- und PVC-Rohre

**Befestigung:**

- zwei verzinkte Wandkonsolen mit Befestigungsschellen mit Schalldämmeinlage, erfüllt DIN 4109 inklusive Schrauben und Dübel
- Abstand der Vor- und Rücklaufverteilerbalken 300 mm

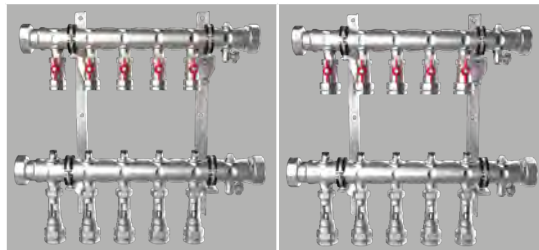

Hkr.	Bau- länge	Warengruppe 52	e-class 39 25 KLV	e-class 39 32 KLV
2	295	Artikelnummer	52-253902	52-323902
		Listenpreis in €	605,40 €	618,70 €
3	375	Artikelnummer	52-253903	52-323903
		Listenpreis in €	758,80 €	782,30 €
4	455	Artikelnummer	52-253904	52-323904
		Listenpreis in €	912,30 €	945,80 €
5	535	Artikelnummer	52-253905	52-323905
		Listenpreis in €	1.065,80 €	1.109,40 €
6	615	Artikelnummer	52-253906	52-323906
		Listenpreis in €	1.219,30 €	1.272,90 €
7	695	Artikelnummer	52-253907	52-323907
		Listenpreis in €	1.372,70 €	1.436,50 €
8	775	Artikelnummer	52-253908	52-323908
		Listenpreis in €	1.526,20 €	1.600,00 €
9	855	Artikelnummer	52-253909	52-323909
		Listenpreis in €	1.679,70 €	1.763,50 €
10	935	Artikelnummer	52-253910	52-323910
		Listenpreis in €	1.833,30 €	1.927,10 €
11	1015	Artikelnummer	52-253911	52-323911
		Listenpreis in €	1.986,90 €	2.090,60 €
12	1095	Artikelnummer	52-253912	52-323912
		Listenpreis in €	2.140,30 €	2.254,20 €
direkt zum Datenblatt:				

## 9.1 Industrie- und Soleverteiler mit Klemmverschraubungen

### e-class 37-KLV-25 (32)

Anschluss horizontal

#### Beschreibung:

Industrie- und Soleverteiler e-class 37-KLV mit Absperrung im Vor- und Rücklauf und Klemmverschraubungsanschluss

#### Auslegungsdaten:

max. Wärmeleistung: 75 kW  
bei  $\Delta T$  10 K

max. Volumenstrom von 6,44 m<sup>3</sup>/h

max. Betriebstemperatur 90 °C

max. Betriebsdruck 10 bar

#### bestehend aus:

- Vor- und Rücklaufbalken aus profiliertem Edelstahlprofil DN 50
- Stützenabstand 80 mm
- SFE-Ventil (Spül-, Füll- und Entleerventil) und Entlüftungsventil im VL- und RL-Balken

- VL- und RL-Balken mit angehängenen Kugelhähnen DN 25 mit Klemmverschraubung  $\varnothing$  25 mm bzw. 32 mm

#### Primäranschluss:

- 2" ÜW flachdichtend
- Anschluss wahlweise von links oder rechts



#### Sekundäranschluss:

- Klemmverschraubung  $\varnothing$  25 mm bzw. 32 mm für PE- und PVC-Rohre

#### Befestigung:

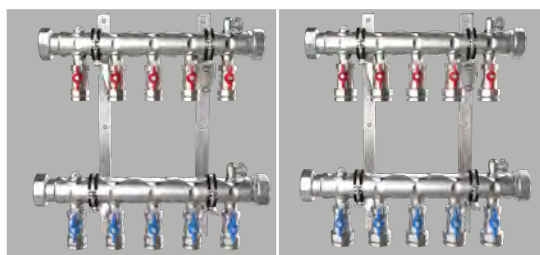
- zwei verzinkte Wandkonsolen mit Befestigungsschellen mit Schalldämmeinlage, erfüllt DIN 4109 inklusive Schrauben und Dübel
- Abstand der Vor- und Rücklaufverteilerbalken 300 mm



Hkr.	Bau- länge	Warengruppe 52	e-class 37 25 KLV	e-class 37 32 KLV
2	215	Artikelnummer	52-253702	52-323702
		Listenpreis in €	518,70 €	548,50 €
3	295	Artikelnummer	52-253703	52-323703
		Listenpreis in €	626,60 €	667,20 €
4	375	Artikelnummer	52-253704	52-323704
		Listenpreis in €	734,40 €	785,80 €
5	455	Artikelnummer	52-253705	52-323705
		Listenpreis in €	842,30 €	904,40 €
6	535	Artikelnummer	52-253706	52-323706
		Listenpreis in €	950,00 €	1.023,10 €
7	615	Artikelnummer	52-253707	52-323707
		Listenpreis in €	1.058,00 €	1.141,70 €
8	695	Artikelnummer	52-253708	52-323708
		Listenpreis in €	1.165,80 €	1.260,40 €
9	775	Artikelnummer	52-253709	52-323709
		Listenpreis in €	1.273,60 €	1.379,00 €
10	855	Artikelnummer	52-253710	52-323710
		Listenpreis in €	1.381,50 €	1.497,60 €
11	935	Artikelnummer	52-253711	52-323711
		Listenpreis in €	1.489,40 €	1.616,20 €
12	1015	Artikelnummer	52-253712	52-323712
		Listenpreis in €	1.597,20 €	1.734,80 €
direkt zum Datenblatt:				

**e-class 38**

Anschluss horizontal

**Beschreibung:**

Industrie- und Soleverteiler e-class 38 gewährleistet den hydraulischen Abgleich über manuell einstell- und absperrbare Durchflussanzeiger im Rücklauf, zusätzliche Absperrung im Vorlauf

**Auslegungsdaten:**

max. Wärmeleistung: 75 kW bei ΔT 10 K  
 max. Volumenstrom von 6,44 m³/h  
 max. Betriebstemperatur 90 °C  
 max. Betriebsdruck 10 bar

**bestehend aus:**

- Vor- und Rücklaufbalken aus profiliertem Edelstahlprofil DN 50
- Stützenabstand 80 mm

- SFE-Ventil (Spül-, Füll- und Entleerventil) und Entlüftungsventil im VL- und RL-Balken
- VL-Balken mit angehangenen Kugelhähnen DN 25 mit Klemmverschraubung Ø 25 mm bzw. 32 mm
- RL-Balken mit angehangenen regulier- und absperrbaren Durchflussanzeigern Taco setter Inline 100 4-15 l/min (kvs = 5,0 m³) und Kugelhähnen DN 25 mit Klemmverschraubungen Ø 25 mm bzw. 32 mm
- auf Anfrage: Tacosetter Inline 100 10-40 l/min

**Primäranschluss:**

- 2" ÜW flachdichtend
- Anschluss wahlweise von links oder rechts

**Sekundäranschluss:**

- ¾" IG

**Befestigung:**

- zwei verzinkte Wandkonsolen mit Befestigungsschellen mit Schalldämmeinlage, erfüllt DIN 4109 inklusive Schrauben und Dübel
- Abstand der Vor- und Rücklaufverteilerbalken 300 mm



Hkr.	Bau- länge	Warengruppe 52	e-class 38
2	215	Artikelnummer	52-053802
		Listenpreis in €	659,20 €
3	295	Artikelnummer	52-053803
		Listenpreis in €	854,70 €
4	375	Artikelnummer	52-053804
		Listenpreis in €	1.050,10 €
5	455	Artikelnummer	52-053805
		Listenpreis in €	1.245,50 €
6	535	Artikelnummer	52-053806
		Listenpreis in €	1.441,10 €
7	615	Artikelnummer	52-053807
		Listenpreis in €	1.636,50 €
8	695	Artikelnummer	52-053808
		Listenpreis in €	1.831,90 €
9	775	Artikelnummer	52-053809
		Listenpreis in €	2.027,40 €
10	855	Artikelnummer	52-053810
		Listenpreis in €	2.222,80 €
11	935	Artikelnummer	52-053811
		Listenpreis in €	2.418,20 €
12	1015	Artikelnummer	52-053812
		Listenpreis in €	2.613,90 €
direkt zum Datenblatt:			

## 9.2 Industrie- und Soleverteiler ohne Klemmverschraubungen

### e-class 37

Anschluss horizontal

#### Beschreibung:

Industrie- und Soleverteiler e-class 37 mit Absperrung im Vor- und Rücklauf

#### Auslegungsdaten:

max. Wärmeleistung: 75 kW

bei  $\Delta T$  10 K

max. Volumenstrom von 6,44 m<sup>3</sup>/h

max. Betriebstemperatur 90 °C

max. Betriebsdruck 10 bar

#### bestehend aus:

- Vor- und Rücklaufbalken aus profiliertem Edelstahlprofil DN 50
- Stützenabstand 80 mm

- SFE-Ventil (Spül-, Füll- und Entleerventil) und Entlüftungsventil im VL- und RL-Balken
- VL- und RL-Balken mit angehängenen Kugelhähnen DN 20 oder 25

- mit Schalldämmeinlage, erfüllt DIN 4109
- inklusive Schrauben und Dübel
- Abstand der Vor- und Rücklaufverteilerbalken 300 mm

#### Primäranschluss:

- 2" ÜW flachdichtend
- Anschluss wahlweise von links oder rechts

#### Sekundäranschluss:

- ¾" oder 1" IG

#### Befestigung:

- zwei verzinkte Wandkonsolen mit Befestigungsschellen

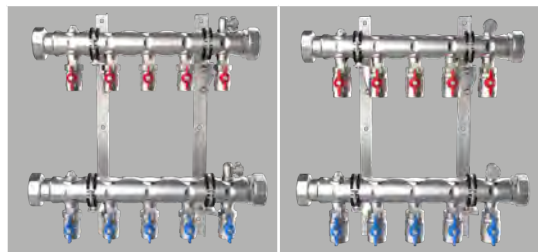

Hkr.	Bau- länge	Warengruppe 52	e-class 37 ¾"	e-class 37 1"
2	215	Artikelnummer	52-053702	52-153702
		Listenpreis in €	441,40 €	466,00 €
3	295	Artikelnummer	52-053703	52-153703
		Listenpreis in €	522,90 €	567,50 €
4	375	Artikelnummer	52-053704	52-153704
		Listenpreis in €	604,30 €	669,20 €
5	455	Artikelnummer	52-053705	52-153705
		Listenpreis in €	685,60 €	771,00 €
6	535	Artikelnummer	52-053706	52-153706
		Listenpreis in €	767,00 €	872,60 €
7	615	Artikelnummer	52-053707	52-153707
		Listenpreis in €	848,40 €	974,30 €
8	695	Artikelnummer	52-053708	52-153708
		Listenpreis in €	929,80 €	1.075,80 €
9	775	Artikelnummer	52-053709	52-153709
		Listenpreis in €	1.011,40 €	1.177,50 €
10	855	Artikelnummer	52-053710	52-153710
		Listenpreis in €	1.092,70 €	1.279,10 €
11	935	Artikelnummer	52-053711	52-153711
		Listenpreis in €	1.174,10 €	1.380,80 €
12	1015	Artikelnummer	52-053712	52-153712
		Listenpreis in €	1.255,50 €	1.482,30 €
direkt zum Datenblatt:				

**e-class 34**

Anschluss horizontal

**Beschreibung:**

Industrie- und Soleverteiler e-class 34 gewährleistet den hydraulischen Abgleich über manuell einstell- und absperrbare Regulierventile im Rücklauf und Absperrungen im Vorlauf

**Auslegungsdaten:**

max. Wärmeleistung: 75 kW  
bei  $\Delta T$  10 K  
max. Volumenstrom 6,44 m<sup>3</sup>/h  
max. Betriebstemperatur 90 °C  
max. Betriebsdruck 10 bar

**bestehend aus:**

- Vor- und Rücklaufbalken aus profiliertem Edelstahlprofil DN 50
- Stützenabstand 80 mm
- SFE-Ventil (Spül-, Füll- und Entleerventil) und Entlüftungsventil im VL- und RL-Balken
- VL-Balken mit angehangenen Kugelhähnen DN 20
- RL-Balken mit angehangenen einstell- und absperrbaren Regulierventilen DN 20 (Kvs=2,97 m<sup>3</sup>/h)

**Primäranschluss:**

- 2" ÜW flachdichtend
- Anschluss wahlweise von links oder rechts

**Sekundäranschluss:**

- ¾" oder 1" IG

**Befestigung:**

- zwei verzinkte Wandkonsolen mit Befestigungsschellen mit Schalldämmeinlage, erfüllt DIN 4109
- inklusive Schrauben und Dübel
- Abstand der Vor- und Rücklaufverteilerbalken 300 mm



Hkr.	Baulänge	Warengruppe 52	e-class 34
2	215	Artikelnummer	52-053402
		Listenpreis in €	484,70 €
3	295	Artikelnummer	52-053403
		Listenpreis in €	592,40 €
4	375	Artikelnummer	52-053404
		Listenpreis in €	700,30 €
5	455	Artikelnummer	52-053405
		Listenpreis in €	808,20 €
6	535	Artikelnummer	52-053406
		Listenpreis in €	915,90 €
7	615	Artikelnummer	52-053407
		Listenpreis in €	1.023,90 €
8	695	Artikelnummer	52-053408
		Listenpreis in €	1.131,70 €
9	775	Artikelnummer	52-053409
		Listenpreis in €	1.239,50 €
10	855	Artikelnummer	52-053410
		Listenpreis in €	1.347,40 €
11	935	Artikelnummer	52-053411
		Listenpreis in €	1.455,20 €
12	1015	Artikelnummer	52-053412
		Listenpreis in €	1.563,10 €
direkt zum Datenblatt:			

## 9.2 Industrie- und Soleverteiler ohne Klemmverschraubungen

### e-class 36

#### Anschluss horizontal

#### Beschreibung:

Industrie- und Soleverteiler e-class 36 gewährleistet den hydraulischen Abgleich über manuell einstell- und absperzbare Durchflussanzeiger Regolux im Rücklauf und Absperrung im Vorlauf

#### Auslegungsdaten:

max. Wärmeleistung: 75 kW  
bei  $\Delta T$  10 K  
max. Volumenstrom von 6,44 m<sup>3</sup>/h  
max. Betriebstemperatur 70 °C  
max. Betriebsdruck 4 bar

#### bestehend aus:

- Vor- und Rücklaufbalken aus profiliertem Edelstahlprofil DN 50

- Stützenabstand 80 mm
- SFE-Ventil (Spül-, Füll- und Entleerventil) und Entlüftungsventil im VL- und RL-Balken
- VL-Balken mit Regolux Durchflussanzeiger 0-5 l/min mit Memoryfunktion (Kvs = 1,23 m<sup>3</sup>/h)
- RL-Balken mit THV-Einsätzen VA mit Anschlussgewinde 30 x 1,5 (Kvs = 2,56 m<sup>3</sup>/h)

#### Primäranschluss:

- 2" ÜW flachdichtend
- Anschluss wahlweise von links oder rechts

#### Sekundäranschluss:

- ¾" AG mit Konus

#### Befestigung:

- zwei verzinkte Wandkonsolen mit Befestigungsschellen mit Schalldämmeinlage, erfüllt DIN 4109
- inklusive Schrauben und Dübel
- Abstand der Vor- und Rücklaufverteilerbalken 300 mm

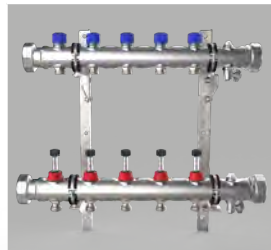

Hkr.	Bau- länge	Warengruppe 52	e-class 36
2	295	Artikelnummer	52-053602
		Listenpreis in €	420,80 €
3	375	Artikelnummer	52-053603
		Listenpreis in €	482,50 €
4	455	Artikelnummer	52-053604
		Listenpreis in €	544,10 €
5	535	Artikelnummer	52-053605
		Listenpreis in €	605,80 €
6	615	Artikelnummer	52-053606
		Listenpreis in €	667,40 €
7	695	Artikelnummer	52-053607
		Listenpreis in €	729,10 €
8	775	Artikelnummer	52-053608
		Listenpreis in €	790,90 €
9	855	Artikelnummer	52-053609
		Listenpreis in €	852,40 €
10	935	Artikelnummer	52-053610
		Listenpreis in €	914,10 €
11	1015	Artikelnummer	52-053611
		Listenpreis in €	975,70 €
12	1095	Artikelnummer	52-053612
		Listenpreis in €	1.037,40 €

direkt zum Datenblatt:



### Regolux ® Durchflussanzeiger 0-5 l/min. (e-class 36 im Vorlauf integriert)

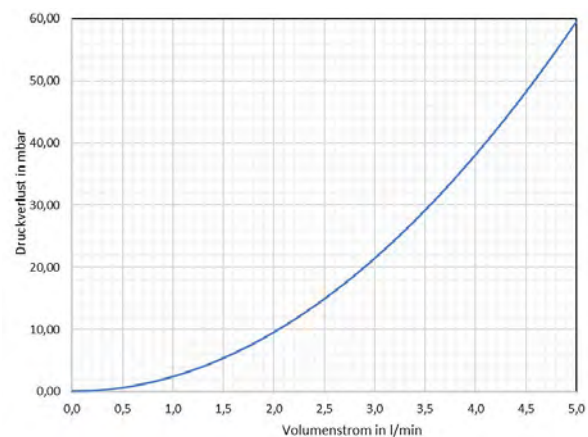

### Thermostatventileinsatz VA (e-class 36 im Rücklauf integriert)

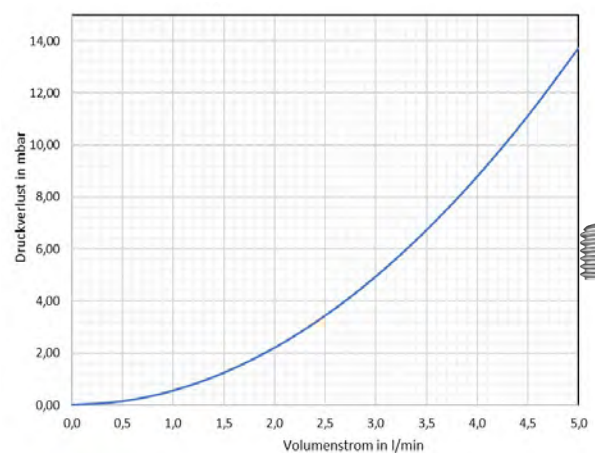



## e-class Industrie und Sole T-Verbindungsstück

**Beschreibung:**

Zur Verbindung von zwei e-class Industrie- und Soleverteilern, Verrohrung aus Edelstahl 1.4301 DN 50, ohne Isolierung

max. Volumenstrom: 12,88 m<sup>3</sup>/h (2 x 6,44 m<sup>3</sup>/h)

Primäranschluss: 2½" ÜW fld.

Sekundäranschluss: 2" AG fld.



## Warengruppe 52

Artikel Nr.	52-000001
Preis in €	389,30 €
<b>direkt zum Datenblatt:</b>	

## Kugelhahn-Set 2 ½"

**Beschreibung:**

Bestehend aus: Zwei Kugelhähnen 2½" IG x 2½" AG flachdichtend, für Primäranschluss an e-class Industrie und Sole T-Verbindungsstück



## Warengruppe 55

Artikel Nr.	55-005222
Preis in €	440,40 €
<b>direkt zum Datenblatt:</b>	

## Wandkonsole für Industrie- und Soleverteiler

**Beschreibung:**

Verzinkte Doppel-Wandkonsole mit Schalldämmeinlage für strawa Industrie- und Soleverteiler e-class, inklusive Schrauben und Dübel

Abstand Mitte-Mitte Verteilerachse: 300 mm,

Wandabstand von Mitte-Verteilerrohr:

oben: 100 mm

unten: 180 mm



## Warengruppe 55

Artikel Nr.	55-006010	
Preis in € / Stück	47,40 €	

## Einzelhalterung für Industrie- und Soleverteiler

**Beschreibung:**

Einzelhalterungsset bestehend aus zwei verzinkten Einzelhalterungen mit Schalldämmeinlage für strawa Industrie- und Soleverteiler e-class VA, inklusive Schrauben und Dübel,

Abstand Mitte-Mitte Verteilerachse: variabel

Einzelhalter oben: Wandabstand: 40 mm

Einzelhalter unten: Wandabstand: 75 mm



## Warengruppe 55

Artikel Nr.	55-006020	
Preis in € / Set	13,10 €	

## Kugelhahn-Set 1½"

**Beschreibung:**

Zwei Ms-Kugelhähne 1½" IG x 2" AG flachdichtend, mit langem Griff (Blau für Rücklauf bzw. Rot für Vorlauf), passend für Industrie- und Soleverteiler e-class

Länge: 90 mm

Grifflänge: 130 mm

Info: Nicht für den Einbau im UP-Schrank 69 in Verbindung mit Industrie- und Soleverteiler e-class und Einzelhalterset geeignet.

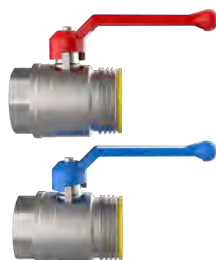

## Warengruppe 55

Artikel Nr.	55-005092	
Preis in €	108,70 €	

## Kugelhahn-Set 1½" Flügelgriff

**Beschreibung:**

Zwei Ms-Kugelhähne 1½" IG x 2" AG flachdichtend, mit Flügelgriff, passend für Industrie- und Soleverteiler e-class

Länge: 90 mm

Info: Für den Einbau im UP-Schrank 69 in Verbindung mit Industrie- und Soleverteiler e-class und Einzelhalterset geeignet.



## Warengruppe 55

Artikel Nr.	55-006095	
Preis in € / Set	106,80 €	

**Klemmverschraubung 20 x 2,0 Kunststoff****Beschreibung:**

Ms-Klemmverschraubung 20 x 2,0 für Kunststoffrohre, inklusive  $\frac{3}{4}$ " Ms-Doppelnippel  $\frac{3}{4}$ " AG mit Konus x  $\frac{3}{4}$ " AG selbstdichtend





Artikel Nr.	55-532020	
Preis in €	14,30 €	

**Anschlussstücke mit Innengewinde****Beschreibung:**

Zwei Ms-Anschlussstücke 2" AG flachdichtend x 1 $\frac{1}{2}$ " (1 $\frac{1}{4}$ " ) IG für den Primäranschluss an Industrie- und Soleverteiler e-class





Artikel Nr. 1 $\frac{1}{2}$ " x 2" fld.	55-006064	
Preis in €	40,10 €	
Artikel Nr. 1 $\frac{1}{4}$ " x 2" fld.	55-006065	
Preis in €	41,80 €	

**Klemmverschraubung 1 $\frac{1}{2}$ " (2") AG x 40 V2A****Beschreibung:**

Klemmverschraubung aus Edelstahl 1.4301 für den Primäranschluss an Industrie- und Soleverteiler e-class (2" ) bzw. Kugelhahn-Set (1 $\frac{1}{2}$ " oder 2" ) , passend für Kunststoffrohre aus PE bzw. PVC (Ø 40 mm)





Artikel Nr. 1 $\frac{1}{2}$ "	55-564064	
Preis in €	53,00 €	
Artikel Nr. 2"	55-564084	
Preis in €	50,90 €	

**Klemmverschraubung  $\frac{3}{4}$ " AG x 25 (32) V2A****Beschreibung:**

Klemmverschraubung aus Edelstahl 1.4301 für den Sekundäranschluss an Industrie- und Soleverteiler e-class, passend für Kunststoffrohre aus PE bzw. PVC (Ø 25 und 32 mm )



Artikel Nr. 25 mm x $\frac{3}{4}$ "	55-562534	
Preis in €	25,50 €	
Artikel Nr. 32 mm x $\frac{3}{4}$ "	55-563234	
Preis in €	30,60 €	

**Durchflussanzeiger V2A****Beschreibung:**

Angehängter Durchflussanzeiger aus Edelstahl 1.4301, Einbaulage beliebig, Durchflussbereich: 4 - 15 l/min bzw. 10 - 40 l/min

**Eingang:**  $\frac{3}{4}$ " IG

**Ausgang:** 1" AG flachdichtend



Art. Nr. (4 - 15 l/min)	55-006051	
Preis in €	30,20 €	
Art. Nr. (10 - 40 l/min)	55-006052	
Preis in €	35,40 €	

**Verschraubung V2A  $\frac{3}{4}$ " AG x 1" ÜW fld.****Beschreibung:**

Verschraubungsstüle aus Edelstahl 1.4301,  $\frac{3}{4}$ " AG mit O-Ring x 1" Überwurfmutter flachdichtend, passend für Industrie- und Soleverteiler e-class





Artikel Nr.	55-006070	
Preis in €	17,80 €	

**Kugelhahn rot 1" AG x KLV 25 (32)****Beschreibung:**

Kugelhahn aus Messing 1" AG flachdichtend mit Klemmverschraubung, mit rotem Flügelgriff, für Industrie- und Soleverteiler e-class, **Länge:** KLV 25 L = 72 mm, KLV 32 L = 78 mm





Artikel Nr. KLV 25	55-006090	
Preis in €	28,30 €	
Artikel Nr. KLV 32	55-006092	
Preis in €	33,70 €	

**Kugelhahn blau 1" AG x KLV 25 (32)****Beschreibung:**

Kugelhahn aus Messing 1" AG flachdichtend mit Klemmverschraubung, mit blauem Flügelgriff, für Industrie- und Soleverteiler e-class, **Länge:** KLV 25 = 72 mm, KLV 32 = 78 mm



Artikel Nr. KLV 25	55-006091	
Preis in €	30,00 €	
Artikel Nr. KLV 32	55-006093	
Preis in €	35,10 €	



**HYDRAULISCHE  
WEICHE  
UND LUFTTOPF**

**10.**

10.1. HYDRAULISCHE WEICHE .....	Seite 10.3
10.2. LUFTTOPF .....	10.4

## Notizen

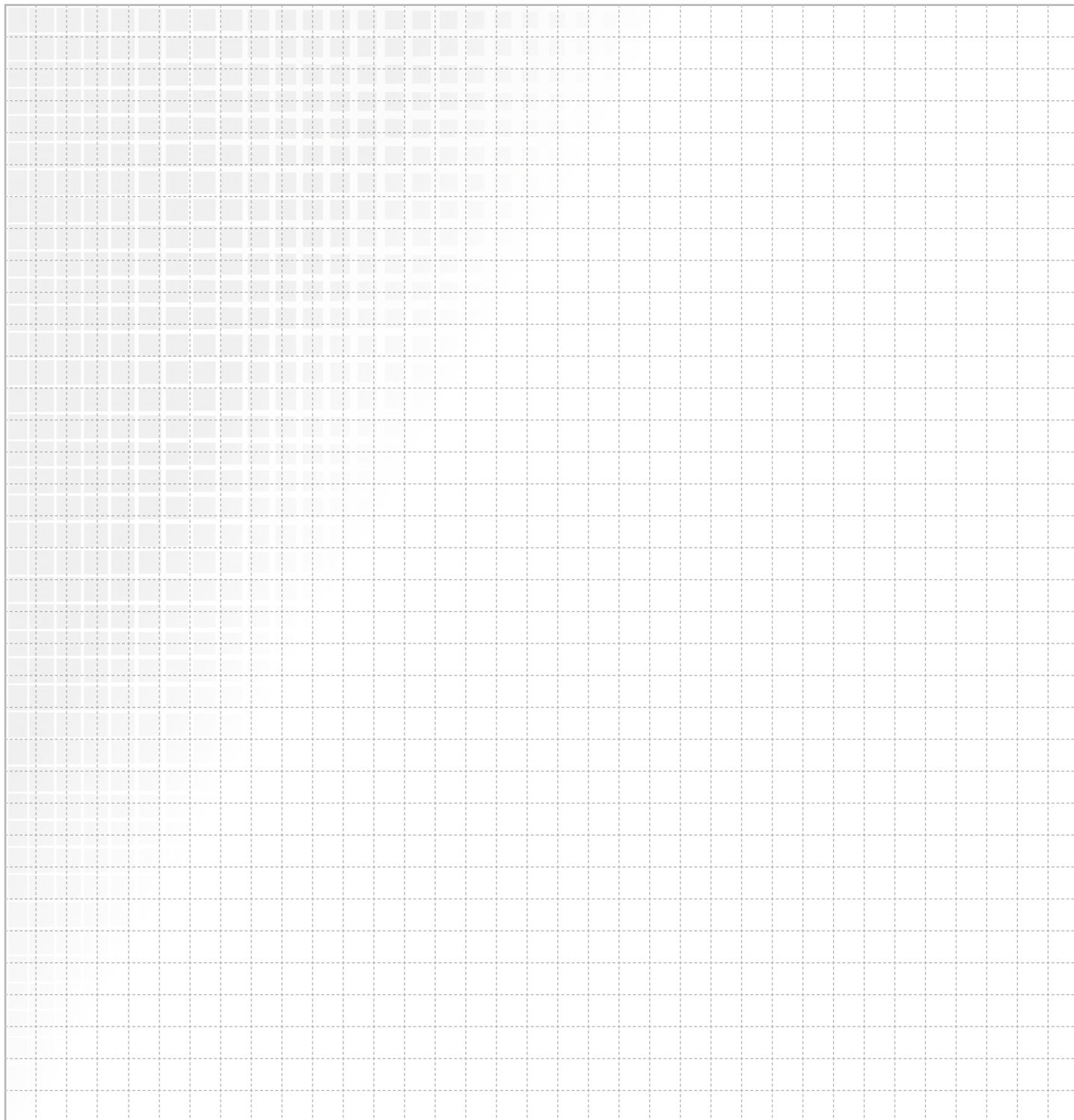

# Hydraulische Weiche + Lufttopf



## Weiche VA für Kleinkesselanlagen

### Beschreibung:

Hydraulische Weiche aus Edelstahl-spezialprofil 1.4301 DN 50, mit 4 Anschlussstutzen für Vor- und Rücklauf mit O-Ringdichtung, 1/2" Fühlermuffe, 1/2" Entlüftungsventil und SFE-Ventil (Spül-, Füll- und Entleerungsventil), EPP-Wärmedämmung entsprechend GEG, zusätzlich mit Magnetitabscheider lieferbar, komplett im Schutzkarton verpackt

**max. Betriebsdruck:** 6 bar  
**max. Betriebstemperatur:** 100 °C ohne Magnetitabscheider, 80 °C mit Magnetitabscheider  
**max. Volumenstrom:** 3 m<sup>3</sup>/h (bei v = 0,41 m/s), entspricht ca. 70 kW bei ΔT = 20 K



### Warengruppe 52

Typ	60/4 VA			60/5 VA			60/6 VA		
Durchflussmenge in l/h	1000	1500	2250	1000	2000	3000	1000	1500	2250
Leistung bei ΔT 20 K in kW	23	35	53	23	46	70	23	35	53
Druckverlust (primär) in mbar	3	7	15	2	6	14	3	7	15
Strömungsgeschw. in der Weiche m/s	0,14	0,21	0,31	0,14	0,27	0,41	0,14	0,21	0,31
Abgänge	1" IG			1 1/4" ÜM			1" IG + 1 1/4" ÜM		
Artikel Nr.	52-806304			52-806305			52-806306		
Preis in €	219,60 €			230,30 €			225,70 €		
Artikel Nr. mit Magnetitabscheider	52-816304			52-816305			52-816306		
Preis in €	246,60 €			257,40 €			252,80 €		

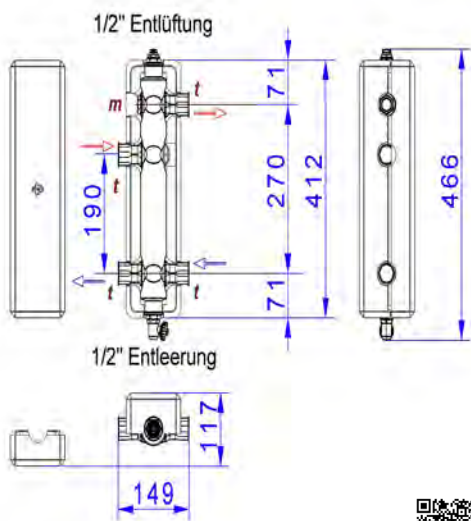

Typ 60/4 VA

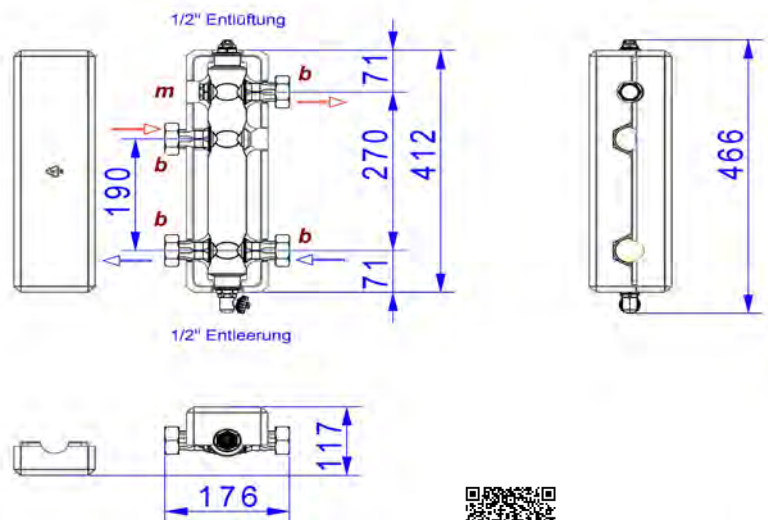

Typ 60/5 VA

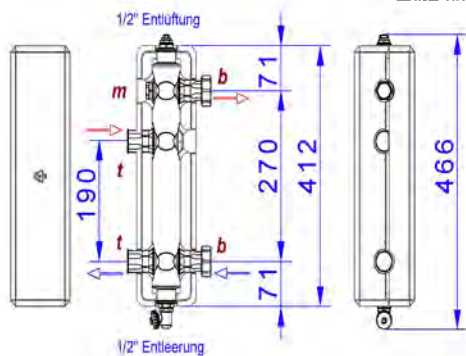

Typ 60/6 VA



## 10.2 Lufttopf

### Kugelhahn-Set 1"

#### Beschreibung:

Bestehend aus zwei Kugelhähnen 1" IG x 1¼" AG flachdichtend, für Anschluss an die strawa Weiche VA



#### Warengruppe 55

Artikel Nr. 1" x 1¼" fld.	55-005093	
Preis in € (2 Stk.)	59,70 €	

### Anschlussstücke mit Innengewinde

#### Beschreibung:

Bestehend aus zwei Ms-Anschlussstücken 1¼" AG flachdichtend x 1" IG, für den Primär- und Sekundäranschluss an die strawa Weiche VA



#### Warengruppe 55

Artikel Nr. 1" x 1¼" fld.	55-006061	
Preis in € (2 Stk.)	18,70 €	

### Wandhalter-Set

#### Beschreibung:

Bestehend aus zwei verzinkten Wandhaltern mit Schrauben und Dübel für strawa Weiche VA und strawa Lufttopf VA, Wandabstand bis Mitte Weiche: 100 mm



#### Warengruppe 52

Artikel Nr.	52-807805	
Preis in € (2 Stk.)	43,80 €	

### Tauchhülsen für Weiche VA

#### Beschreibung:

Tauchhülse 1/2" AG für Fühler D = 5-5,2 mm  
Tauchhülse 1/2" AG für Fühler D = 6,3 mm



#### Warengruppe 55

Artikel Nr. D = 5-5,2 mm	55-330003	
Preis in €	10,70 €	
Artikel Nr. D = 6,3 mm	55-330007	
Preis in €	11,90 €	

### Lufttopf VA für Kleinkesselanlagen

#### Beschreibung:

Lufttopf aus Edelstahlspezialprofil 1.4301 DN 50, mit zwei Anschlussstutzen 1" IG mit O-Ringdichtung, Mikroblasensammler, ½" Schnellentlüfter, EPP-Wärmedämmung entsprechend GEG, komplett im Schutzkarton verpackt  
max. Betriebsdruck: 6 bar  
max. Betriebstemperatur: 100 °C

#### Warengruppe 52

Typ	1 VA
Durchflussmenge max. in l/h	1500
Leistung bei ΔT 20 K in kW	35
Abgänge	1" IG
Artikel Nr.	52-790001
Preis in €	144,70 €

direkt zum Datenblatt:

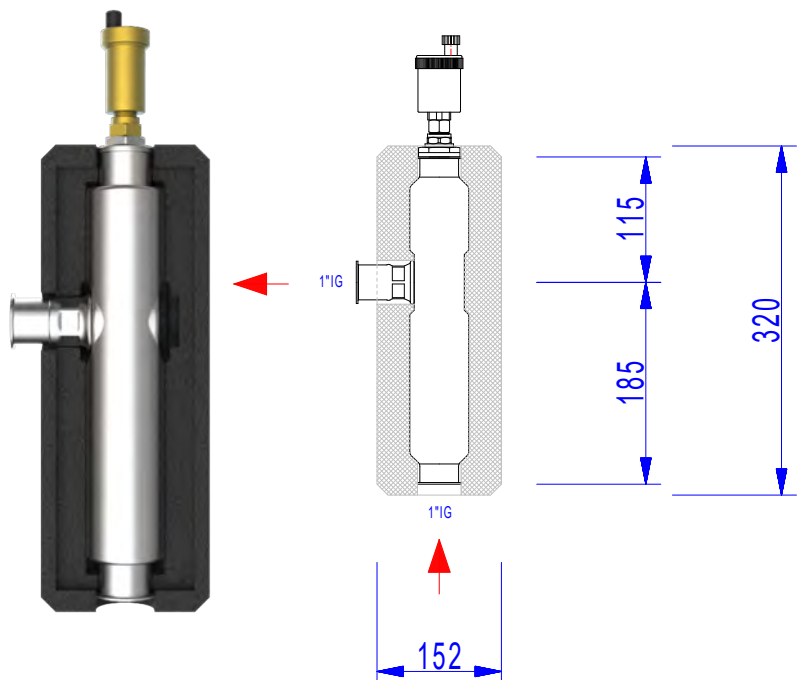



# KESSELVERTEILER UND AUFBAUGRUPPEN

# 11.

	Seite
11.1. STRAWI 125 KESSELVERTEILER BIS 2,6 M <sup>3</sup> /H .....	11.3
11.2. STRAWI 125 AUFBAUGRUPPEN FÜR UNGEREGLTE HEIZKREISE .....	11.5
11.3. STRAWI 125 AUFBAUGRUPPEN FÜR GEREGLTE HEIZKREISE .....	11.6
11.4. STRAWI 125 AUFBAUGRUPPEN FÜR FESTWERTGEREGELTE HEIZKREISE .....	11.9
11.5. STRAWI 125 AUFBAUGRUPPEN FÜR KESSELRÜCKLAUFTEMPERATURERHÖHUNG .....	11.11
11.6. STRAWI 125 SYSTEMTRENNUNG .....	11.12
11.7. STRAWIOLA 160 KESSELVERTEILER BIS 7,95 M <sup>3</sup> /H .....	11.13
11.8. STRAWIOLA 160 AUFBAUGRUPPEN FÜR UNGEREGLTE HEIZKREISE .....	11.15
11.9. STRAWIOLA 160 AUFBAUGRUPPEN FÜR GEREGLTE HEIZKREISE .....	11.15
11.10. STRAWIOLA 160 AUFBAUGRUPPEN FÜR FESTWERTGEREGELTE HEIZKREISE ....	11.16



# Kesselverteiler & Aufbaugruppen





## strawi 125 Kesselverteiler

### Beschreibung:

thermisch getrennter Kesselverteiler für Heiz- und Kühlsysteme mit Vor- und Rücklaufbalken aus Edelstahlrohr DN 40, Stützenabstand 125 mm max. 5 Heizkreise in einem Stück, ab 6 Heizkreise koppelbar mit EPP-Wärmedämmung, modularer Aufbau mit strawi 125-25 Aufbaugruppen und Zubehör

### strawi 125-25 Kesselverteiler:

modularer Aufbau mit strawi 125-25 Aufbaugruppen und Zubehör







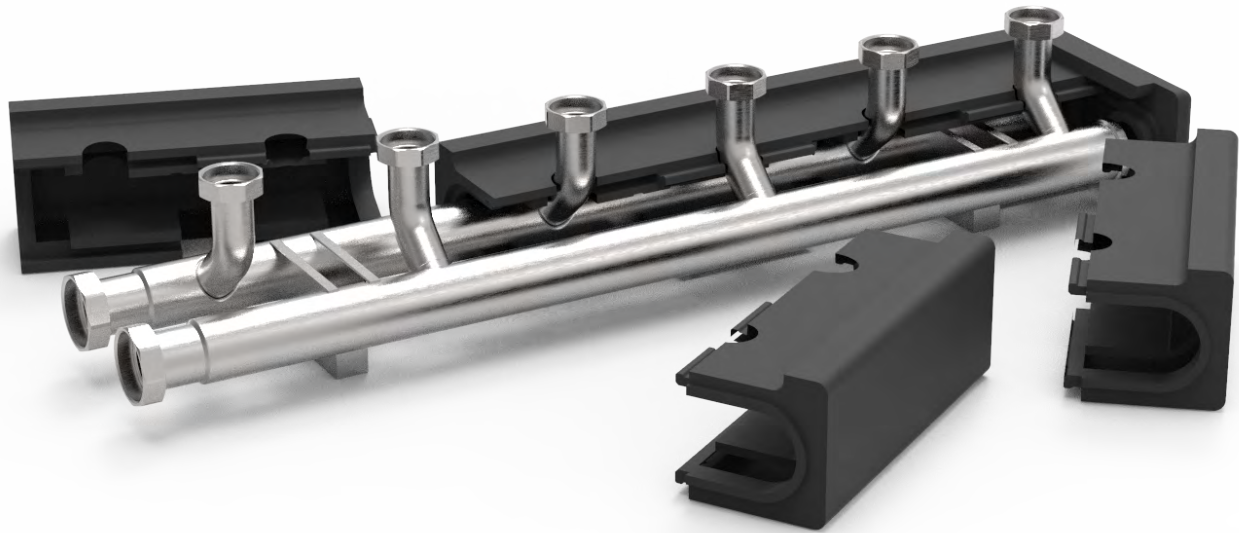

### strawi 125-40 Kesselverteiler:









modularer Aufbau mit Aufbaugruppen von Fremdfabrikaten (Anschluss 1 ½" AG fld.)

### Auslegungsdaten:



max. Volumenstrom: 2,6 m³/h, bei Verwendung des Verteilerverbindungsstückes mit zwei Kesselverteilern bis max. 5,2 m³/h  
 max. Wärmeleistung: 60 kW (120 kW) bei ΔT = 20 K  
 max. Betriebstemperatur: 100 °C  
 max. Betriebsdruck: 6 bar  
 Maße:  
 Höhe x Tiefe: 141 x 170 mm  
 Breite siehe Tabelle



Artikel Nr.	Bezeichnung	Primäranschluss	Sekundäranschluss	Breite in mm	Preis in €	Direkt zum Datenblatt:	
<b>strawi 125-25 Kesselverteiler</b>							
	7200002	2 Gruppen	1 ¼" ÜW fld.	1" ÜW fld.	561	258,40 €	
	7200003	3 Gruppen	1 ¼" ÜW fld.	1" ÜW fld.	811	340,90 €	
	7200004	4 Gruppen	1 ¼" ÜW fld.	1" ÜW fld.	1061	423,50 €	
	7200005	5 Gruppen	1 ¼" ÜW fld.	1" ÜW fld.	1311	506,00 €	
<b>strawi 125-25 Erweiterungskreis</b>							
	7200000	Erweiterungskreis	1"AG	1"ÜW fld.	257	149,30 €	
	7200001	Erweiterungskreis mit hydraulischer Weiche	1"AG	1"ÜW fld.	257	170,60 €	
<b>strawi 125-40 Kesselverteiler</b>							
	7200012	2 Gruppen	1 ¼" ÜW fld.	1 ½" ÜW fld.	561	282,90 €	
	7200013	3 Gruppen	1 ¼" ÜW fld.	1 ½" ÜW fld.	811	377,30 €	
	7200014	4 Gruppen	1 ¼" ÜW fld.	1 ½" ÜW fld.	1061	471,50 €	
	7200015	5 Gruppen	1 ¼" ÜW fld.	1 ½" ÜW fld.	1311	565,70 €	
<b>strawi 125-40 Erweiterungskreis</b>							
	7200010	Erweiterungskreis	1"AG	1 ½"ÜW fld.	257	175,90 €	
	7200011	Erweiterungskreis mit hydraulischer Weiche	1"AG	1 ½"ÜW fld.	257	190,30 €	

	Artikel Nr.	Bezeichnung	Preis in €	Direkt zum Datenblatt:
<b>Befestigungszubehör</b>				
	7230001	strawi 125 Wandhalter-Set, inklusive Befestigungsschrauben und Dübel Wandabstand von Mitte Verteiler 105 mm	39,00 €	
	7230002	strawi 125 Wandhalter-Set variabel, inklusive Befestigungsschrauben und Dübel Wandabstand von Mitte Verteiler 105 - 155 mm	62,10 €	
	7230006	strawi 125-25 Hydraulische Weiche Typ 1	70,00 €	
	7230023	strawi 125-25 Ergänzungs-Set Endstücken Dämmung + 1" Stopfen	16,70 €	

	Artikel Nr.	Bezeichnung	Preis in €	Direkt zum Datenblatt:
<b>Anschlusszubehör</b>				
	7230009	strawi 125 Verteilerverbindungsstück für Verbindung von zwei strawi 125 Kesselverteilern, Verdopplung des Volumenstromes auf max. 5,2 m³/h, Breite: 175 mm Primäranschluss 1 1/2" ÜW fld Sekundäranschluss 1 1/4" AG fld	205,40 €	
	55-005094	strawi 125 Kugelhahn-Set für Primäranschluss von strawi 125 Verteilerverbindungsstück Primäranschluss: 1 1/4" IG Sekundäranschluss: 1 1/2" AG fld.	91,30 €	
	7230010	strawi 125 Winkelanschluss-Set für Primäranschluss von strawi 125 Kesselverteilern Primäranschluss: 1 1/2" AG fld. Sekundäranschluss: 1 1/4" AG fld.	144,90 €	
	7230013	strawi 125 Thermometer-Kugelhahnset 1" Primäranschluss 1" IG Sekundäranschluss 1 1/2" ÜW fld.	130,20 €	
	7230014	strawi 125 Thermometer-Kugelhahnset 1 1/4" Primäranschluss 1 1/4" IG Sekundäranschluss 1 1/2" ÜW fld.	131,10 €	
	7230015	strawi 125 Thermometer-Kugelhahnset 1 1/2" für Primäranschluss von strawi 125 Winkelanschlussstück Primäranschluss 1 1/2" IG Sekundäranschluss 1 1/2" ÜW fld.	168,90 €	

	Artikel Nr.	Bezeichnung	Preis in €	Direkt zum Datenblatt:
<b>Zubehör Sicherheitsgruppe</b>				
	7230016	strawi 125 Sicherheitsgruppe 2,5 bar zur Montage an strawi 125 Kesselverteiler Verwendung bis max. Leistung 50 kW	84,40 €	

Warengruppe 72

**strawi 125-25 HK Aufbaugruppen für unregelte Heizkreise, z. B. für statische Heizflächen wie Heizkörper**

**Beschreibung:**

unregelte Aufbaugruppe, passend auf strawi 125-25 Kesselverteiler

**Bestehend aus:**

- Thermometer-Kugelhähnen DN 25 im Vor- und Rücklauf 0-120 °C,
- zusätzlich mit Pumpenkugelhahn im Vorlauf (bei Wärmezählerverrohrung zusätzlicher Kugelhahn im Rücklauf)
- Rückschlagklappe im Vorlaufkugelhahn
- mit oder ohne Wärmezählerverrohrung Länge 110 mm, 2 x 3/4" AG oder Länge 130 mm, 2 x 1" AG und Fühlereinbaustücke 5-5,2 mm M10x1 im Vor- und Rücklauf montiert
- Pumpendistanzstück bzw. Pumpe, siehe Tabelle
- mit EPP-Wärmedämmung

**Auslegungsdaten:**

max. Volumenstrom: 0,86 m³/h (20 kW, bei ΔT = 20 K)  
 max. Betriebstemperatur: 100 °C  
 max. Betriebsdruck: 6 bar

**Maße:**

Stützenabstand: 125 mm  
 Breite x Höhe x Tiefe: 249 x 525 x 232 mm  
 Primäranschluss: 1" AG fld.  
 Sekundäranschluss: 1" AG fld.



Abb. 7210100

Aufbaugruppen mit Pumpenpasstück				
strawi 125-25 Aufbaugruppe	HK0-180	HK0-WMZ-180	HK0-130	HK0-WMZ-130
Einbaulänge Pumpe	180 mm	180 mm	130 mm	130 mm
Anschlussgewinde Pumpe	1 1/2"	1 1/2"	1"	1"
Pumpentyp	-	-	-	-
Wärmezählerverrohrung Länge 130 mm 2 x 1" AG oder Länge 110 mm 2 x 3/4" AG	-	ja	-	ja
Artikel Nr.	7210000	7210100	7210010	7210110
Preis in €	271,10 €	311,60 €	262,10 €	302,70 €
<b>Direkt zum Datenblatt:</b>				

Aufbaugruppen mit Pumpen				
strawi 125-25 Aufbaugruppe	HK1	HK1-WMZ	HK2	HK2-WMZ
Einbaulänge Pumpe	130 mm	130 mm	130 mm	130 mm
Anschlussgewinde Pumpe	1"	1"	1"	1"
Pumpentyp	Grundfos UPM3 Auto 15-50 130*	Grundfos UPM3 Auto 15-50 130*	Grundfos Alpha 2 15-40	Grundfos Alpha 2 15-40
Wärmezählerverrohrung Länge 130 mm 2 x 1" AG oder Länge 110 mm 2 x 3/4" AG	-	ja	-	ja
Artikel Nr.	7210020	7210120	7210030	7210130
Preis in €	617,70 €	659,00 €	774,10 €	815,10 €
<b>Direkt zum Datenblatt:</b>				

\* alternativ mit Pumpe Wilo Para 15-130/6-43/SC-12

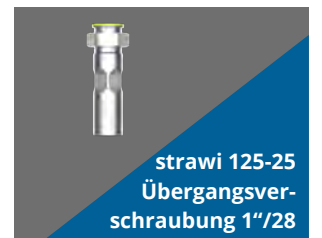
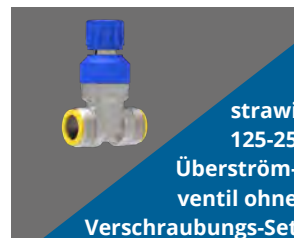

Zubehör			
Artikel Nr.	7230018	7230019	7230017
Preis in €	45,90 €	26,40 €	19,50 €
<b>Direkt zum Datenblatt:</b>			

### strawi 125-25 MK Aufbaugruppen für geregelte Heizkreise, z. B. für Flächenheizung

#### Beschreibung:

Aufbaugruppe für witterungsgeführte Vorlauf-temperaturregelung (ohne Regler), passend auf strawi 125-25 Kesselverteiler.

#### Bestehend aus:

- Thermometer-Kugelhähnen DN 25 im Vor- und Rücklauf 0-120 °C
- zusätzlich mit Pumpenkugelhahn im Vorlauf
- (bei Wärmezählerverrohrung zusätzlicher Kugelhahn im Rücklauf)
- Rückschlagklappe im Vorlaufkugelhahn
- mit oder ohne Wärmezählerverrohrung Länge 130 mm 2 x 1" AG oder Länge 110 mm 2 x 3/4" AG und Fühlereinbaustücke 5-5,2mm M10x1 im Vor- und Rücklauf montiert
- Pumpendistanzstück bzw. Pumpe, siehe Tabelle
- 3-Wege-Mischer DN 25 Kvs=10,75, mit oder ohne Stellmotor 230 V
- zusätzlicher regulierbarer Bypass im Mischer
- mit EPP-Wärmedämmung

#### Auslegungsdaten:

max. Volumenstrom:  
0,86 m<sup>3</sup>/h (10 kW, bei ΔT = 10 K)  
max. Betriebstemperatur: 100 °C  
max. Betriebsdruck: 6 bar

#### Maße:

Stützenabstand: 125 mm  
Breite x Höhe x Tiefe: 249 x 525 x 232 mm  
Primäranschluss: 1" AG fld.  
Sekundäranschluss: 1" AG fld.









Abb. 7211101







#### Aufbaugruppen mit Pumpenpassstück und Mischer ohne Stellmotor

strawi 125-25 Aufbaugruppe	MK0-180	MK0-WMZ-180	MK0-130	MK0-WMZ-130
Einbaulänge Pumpe	180 mm	180 mm	130 mm	130 mm
Anschlussgewinde Pumpe	1 ½"	1 ½"	1"	1"
Pumpentyp	-	-	-	-
Wärmezählerverrohrung Länge 130 mm 2 x 1" AG oder Länge 110 mm 2 x 3/4" AG	-	ja	-	ja
Stellmotor 230 V für 3-Wege-Mischer	-	-	-	-
Artikel Nr.	7211000	7211100	7211010	7211110
Preis in €	350,90 €	391,50 €	341,90 €	382,50 €
<b>Direkt zum Datenblatt:</b>				

#### Aufbaugruppen mit Pumpenpassstück und Mischer mit Stellmotor

strawi 125-25 Aufbaugruppe	MK0-180-SM	MK0-WMZ-180-SM	MK0-130-SM	MK0-WMZ-130-SM
Einbaulänge Pumpe	180 mm	180 mm	130 mm	130 mm
Anschlussgewinde Pumpe	1 ½"	1 ½"	1"	1"
Pumpentyp	-	-	-	-
Wärmezählerverrohrung Länge 130 mm 2 x 1" AG oder Länge 110 mm 2 x 3/4" AG	-	ja	-	ja
Stellmotor 230 V für 3-Wege-Mischer	ja	ja	ja	ja
Artikel Nr.	7211001	7211101	7211011	7211111
Preis in €	484,60 €	525,70 €	475,50 €	516,70 €
<b>Direkt zum Datenblatt:</b>				

Aufbaugruppen mit Pumpen						
strawi 125-25 Aufbaugruppe	MK1	MK1-WMZ	MK2	MK2-WMZ	MK3	MK3-WMZ
Einbaulänge Pumpe	130 mm	130 mm	130 mm	130 mm	130 mm	130 mm
Anschlussgewinde Pumpe	1"	1"	1"	1"	1"	1"
Pumpentyp	Grundfos UPM3 Auto 15-50 130*	Grundfos UPM3 Auto 15-50 130*	Grundfos Alpha 2 15-40	Grundfos Alpha 2 15-40	Xylem Eco Floor 15-6	Xylem Eco Floor 15-6
Wärmezählerverrohrung Länge 130 mm 2 x 1" AG oder Länge 110 mm 2 x 3/4" AG	-	ja	-	ja	-	ja
Stellmotor 230 V für 3-Wege-Mischer	-	-	-	-	-	-
Artikel Nr.	7211020	7211120	7211030	7211130	7211040	7211140
Preis in €	712,60 €	753,70 €	868,80 €	909,90 €	663,80 €	705,00 €
Direkt zum Datenblatt:						

Aufbaugruppen mit Pumpen und Stellmotor						
strawi 125-25 Aufbaugruppe	MK1-SM	MK1-WMZ-SM	MK2-SM	MK2-WMZ-SM	MK3-SM	MK3-WMZ-SM
Einbaulänge Pumpe	130 mm	130 mm	130 mm	130 mm	130 mm	130 mm
Anschlussgewinde Pumpe	1"	1"	1"	1"	1"	1"
Pumpentyp	Grundfos UPM3 Auto 15-50 130*	Grundfos UPM3 Auto 15-50 130*	Grundfos Alpha 2 15-40	Grundfos Alpha 2 15-40	Xylem Eco Floor 15-6	Xylem Eco Floor 15-6
Wärmezählerverrohrung Länge 130 mm 2 x 1" AG oder Länge 110 mm 2 x 3/4" AG	-	ja	-	ja	-	ja
Stellmotor 230 V für 3-Wege-Mischer	ja	ja	ja	ja	ja	ja
Artikel Nr.	7211021	7211121	7211031	7211131	7211041	7211141
Preis in €	840,90 €	882,10 €	997,20 €	1.038,20 €	792,10 €	833,30 €
Direkt zum Datenblatt:						

\* alternativ mit Pumpe  
Wilo Para 15-130/6-43/SC-12

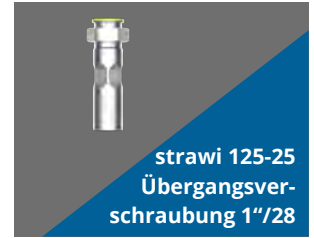

Zubehör			
Artikel Nr.	7230018	7230019	7230017
Preis in €	45,90 €	26,40 €	19,50 €
Direkt zum Datenblatt:			



Zubehör				
Artikel Nr.	7230020	7230021	7230022	73-007009
Preis in €	134,10 €	166,70 €	313,20 €	273,90 €
Direkt zum Datenblatt:				

Druckverlustdiagramm 3-Wege-Mischer

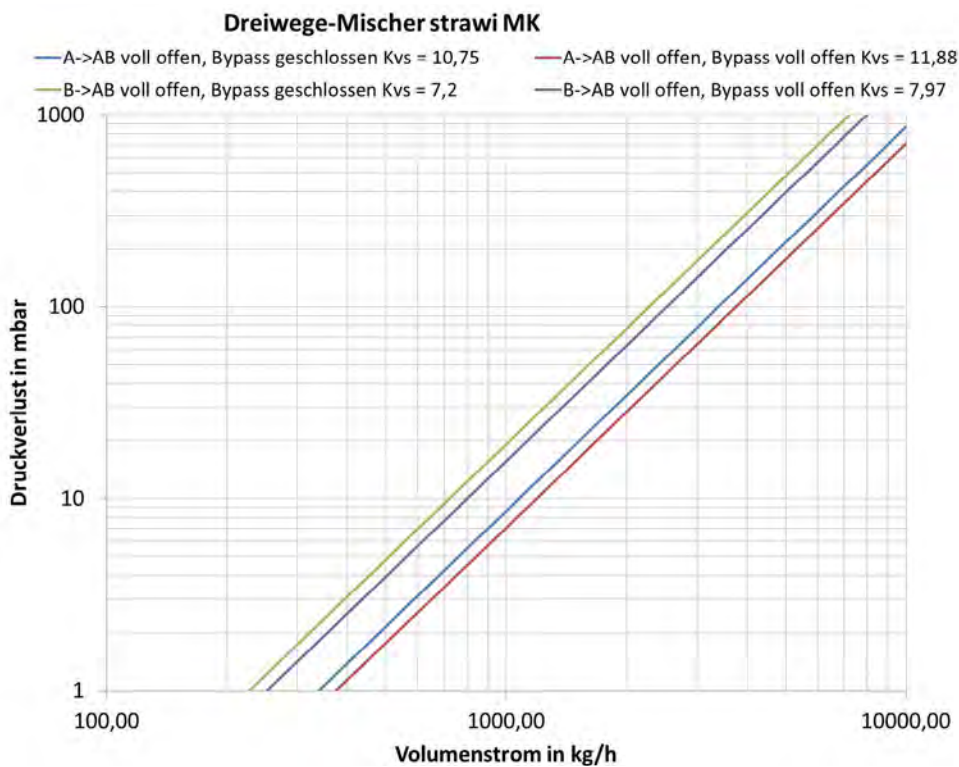

Warengruppe 72

**strawi 125-25 FW Aufbaugruppen für festwertgeregelter Heizkreise, z. B. für Flächenheizung**

**Beschreibung:**

Aufbaugruppe für festwertgeregelter Vorlauf-temperaturregelung, passend auf strawi 125-25 Kesselverteiler.

**Bestehend aus:**

- Thermometer-Kugelhähnen DN 25 im Vor- und Rücklauf 0-120 °C
- zusätzlich mit Pumpenkugelhahn im Vorlauf (bei Wärmezählerverrohrung zusätzlicher Kugelhahn im Rücklauf)
- Rückschlagklappe im Vorlaufkugelhahn
- mit oder ohne Wärmezählerverrohrung Länge 130 mm 2 x 1" AG oder Länge 110 mm 2 x 3/4" AG und Fühlereinbaustücke 5-5,2mm M10x1 im Vor- und Rücklauf montiert
- Pumpendistanzstück bzw. Pumpe, siehe Tabelle
- 3-Wege-Mischer DN 25 Kvs = 10,75
- mit Festwert-Stellmotor 230 V/24 V
- Einstellbereiche Temperatur (Einstellung DIP-Schalter am Stellmotor Festwertregler) Voreinstellung: 0-100 °C, andere mögliche Einstellbereiche: 25-45 °C mit allen Pumpentypen möglich,

20-70 °C und 60-85 °C nur mit Grundfos Pumpen UPM3 Auto und Alpha 2 möglich, mitgelieferter STB entfällt

- zusätzlicher regulierbarer Bypass im Mischer, beigelegter Sicherheits-temperaturbegrenzer (STB) auf 60 °C eingestellt
- mit EPP-Wärmedämmung

**Auslegungsdaten:**

max. Volumenstrom: 0,86 m³/h (10 kW, bei ΔT = 10 K)  
max. Betriebstemperatur: 100 °C  
max. Betriebsdruck: 6 bar

**Maße:**

Stützenabstand: 125 mm  
Breite x Höhe x Tiefe: 249 x 525 x 232 mm  
Primäranschluss: 1" AG fld.  
Sekundäranschluss: 1" AG fld.





Abb. 7212001

Aufbaugruppen mit Pumpenpassstück				
strawi 125-25 Aufbaugruppe	FW0-180-SM	FW0-WMZ-180-SM	FW0-130-SM	FW0-WMZ-130-SM
Einbaulänge Pumpe	180 mm	180 mm	130 mm	130 mm
Anschlussgewinde Pumpe	1 1/2"	1 1/2"	1"	1"
Pumpentyp	-	-	-	-
Wärmezählerverrohrung Länge 130 mm 2 x 1" AG oder Länge 110 mm 2 x 3/4" AG	-	ja	-	ja
Festwert-Stellmotor 230 V/24 V für 3-Wege-Mischer	ja	ja	ja	ja
Artikel Nr.	7212001	7212101	7212011	7212111
Preis in €	669,50 €	710,50 €	660,30 €	701,40 €
<b>Direkt zum Datenblatt:</b>				

Aufbaugruppen mit Pumpen und Stellmotor						
strawi 125-25 Aufbaugruppe	FW1-SM	FW1-WMZ-SM	FW2-SM	FW2-WMZ-SM	FW3-SM	FW3-WMZ-SM
Einbaulänge Pumpe	130 mm	130 mm	130 mm	130 mm	130 mm	130 mm
Anschlussgewinde Pumpe	1"	1"	1"	1"	1"	1"
Pumpentyp	Grundfos UPM3 Auto 15-50 130*	Grundfos UPM3 Auto 15-50 130*	Grundfos Alpha 2 15-40	Grundfos Alpha 2 15-40	Xylem Eco Floor 15-6	Xylem Eco Floor 15-6
Wärmezählerverrohrung Länge 130 mm 2 x 1" AG oder Länge 110 mm 2 x 3/4" AG	-	ja	-	ja	-	ja
Festwert-Stellmotor 230 V/24 V für 3-Wege-Mischer	ja	ja	ja	ja	ja	ja
Artikel Nr.	7212021	7212121	7212031	7212131	7212041	7212141
Preis in €	1.025,00 €	1.041,70 €	1.181,10 €	1.197,90 €	976,20 €	992,90 €
<b>Direkt zum Datenblatt:</b>						

\* alternativ mit Pumpe Wilo Para 15-130/6-43/SC-12



Zubehör			
Artikel Nr.	7230018	7230019	7230017
Preis in €	45,90 €	26,40 €	19,50 €
Direkt zum Datenblatt:			

## Druckverlustdiagramm 3-Wege-Mischer

### Dreiwege-Mischer strawi MK

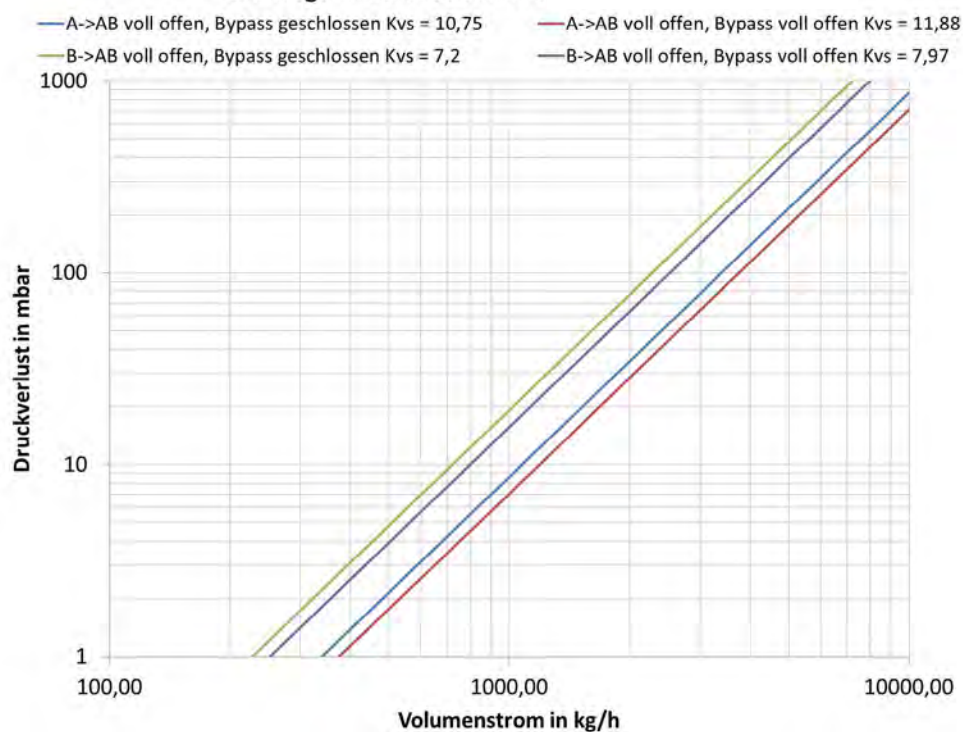



**strawi 125-25 FWR Aufbaugruppen für Kesselrücklauftemperaturerhöhung, z. B. für Festbrennstoffkessel**

**Beschreibung:**

Aufbaugruppe für Rücklauftemperaturerhöhung, passend auf strawi 125-25 Kesselverteiler.

**Bestehend aus:**

- Thermometer-Kugelhähnen DN 25 im Vor- und Rücklauf 0-120 °C
- zusätzlicher Kugelhahn DN 25 im Rücklauf
- Rückschlagklappe im Vorlaufkugelhahn,
- Pumpendistanzstück bzw. Pumpe, siehe Tabelle
- 3-Wege-Mischer DN 25 Kvs = 10,75
- mit Festwert-Stellmotor 230 V/24 V
- Einstellbereich 20-70 °C
- zusätzlicher regulierbarer Bypass im Mischer
- mit EPP-Wärmedämmung

**Auslegungsdaten:**

max. Volumenstrom: 1,29 m³/h (30 kW, bei ΔT = 20 K  
 max. Betriebstemperatur: 100 °C  
 max. Betriebsdruck: 6 bar

**Maße:**

Stutzenabstand: 125 mm  
 Breite x Höhe x Tiefe: 249 x 525 x 232 mm  
 Primäranschluss: 1" AG fld.  
 Sekundäranschluss: 1" AG fld.



Abb. 7213001

strawi 125-25 Aufbaugruppe	Aufbaugruppen mit Pumpenpasstück		Aufbaugruppen mit Pumpen	
	FWR0-180-SM	FWR0-130-SM	FWR1-SM	FWR2-SM
Einbaulänge Pumpe	180 mm	130 mm	130 mm	130 mm
Anschlussgewinde Pumpe	1 ½"	1"	1"	1"
Pumpentyp	-	-	Grundfos UPM3 Auto 15-50 130*	Grundfos Alpha 2 15-40 *
Festwert-Stellmotor 230 V/24 V für 3-Wege-Mischer	ja	ja	ja	ja
Artikel Nr.	7213001	7213011	7213021	7213031
Preis in €	624,80 €	615,70 €	963,70 €	1.119,80 €
<b>Direkt zum Datenblatt:</b>				

\* alternativ mit Pumpe Wilo Para 15-130/6-43/SC-12

**MONTAGEBEISPIEL**  
 z.B. Heizkessel mit Rücklauftemperaturerhöhung

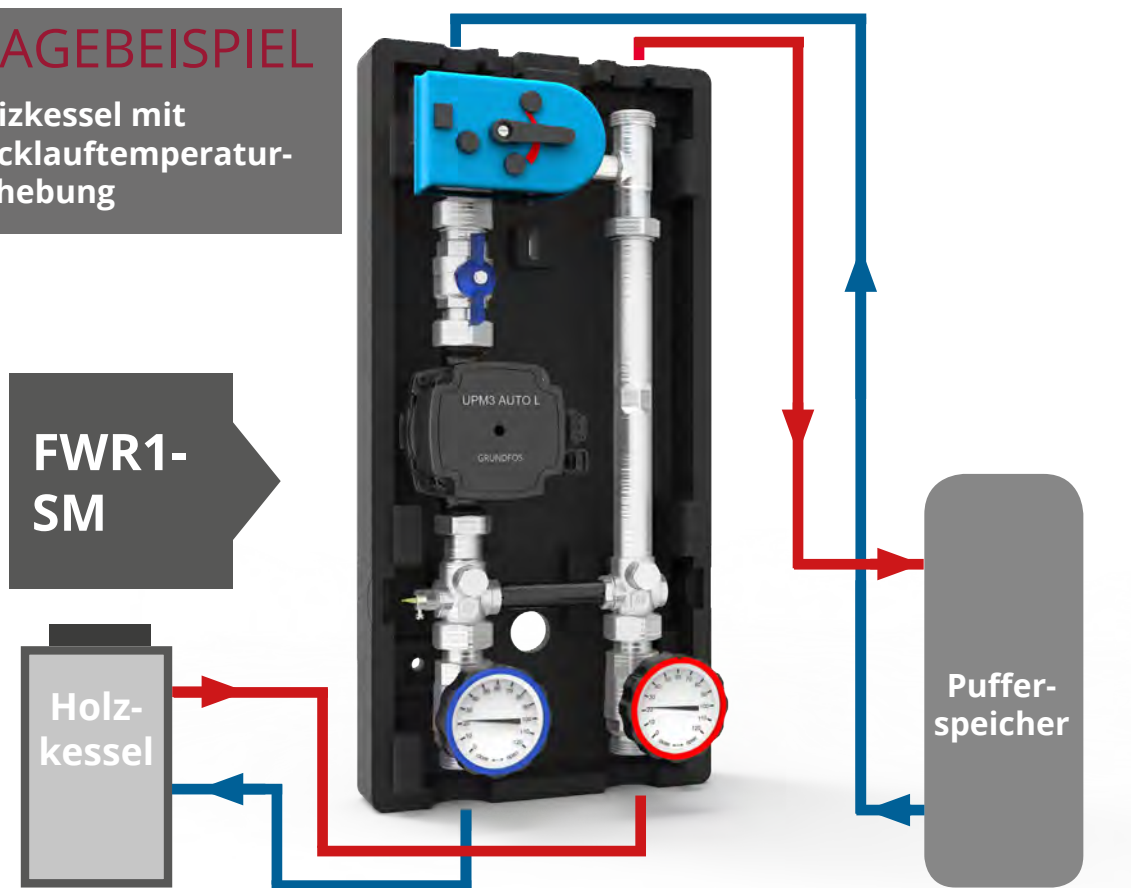

## strawi 125-25 Systemtrennung für hydraulische und/oder Medium getrennte Heizkreise, z. B. für Frostschutzanwendungen, Schutz der Anlage gegen Sauerstoffeintrag

### Beschreibung:

- Kupfergelöteter Plattenwärmeübertrager
- Verrohrung aus Edelstahl 1.4301
- Sicherheitsgruppe (mit Manometer 0-4 bar, Sicherheitsventil DN 15 2,5 bar, SFE-Ventil und Anschluss 3/4" AG mit Kappe verschlossen für bauseitiges MAG)
- und EPP-Dämmung gemäß GEG mit Ausschnitten für Verteileranschlüsse

### Maße:

Stützenabstand: 125 mm  
Einbaulänge: 172 mm  
Bemaßung Wärmedämmung (BxHxT):  
250 x 125 x 195 mm  
Primärseite: siehe Tabelle  
Sekundärseite:  
2 x 1" Überwurfmutter flachdichtend,  
passend für strawi 125-25 Aufbaugruppe



Abb. 7220000



Abb. 7220006

### Auslegungsdaten:

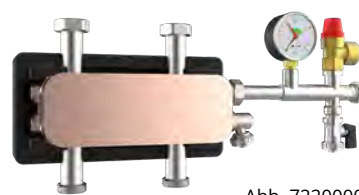
max. Betriebsdruck: 6 bar  
max. Betriebstemperatur: 100 °C  
Leistung: 5, 10, 15, 20, bzw. 30 kW  
Leistungsangaben bei:  
Primär: (VL/RL) 70/50 °C  
Sekundär: (RL/VL) 37/45 °C

Artikel Nr.	Bezeichnung	Leistung in kW	Primäranschluss	Preis in €	Direkt zum Datenblatt:
<b>Verbindung mit strawi 125-25 Kesselverteiler und Aufbaugruppe</b>					
7220000	strawi 125-25 Systemtrennung PWT 5 kW 1" AG x 1" ÜWM	5	1" AG x 1" ÜWM	462,30 €	
7220001	strawi 125-25 Systemtrennung PWT 10 kW 1" AG x 1" ÜWM	10		492,50 €	
7220002	strawi 125-25 Systemtrennung PWT 15 kW 1" AG x 1" ÜWM	15		551,30 €	
7220003	strawi 125-25 Systemtrennung PWT 20 kW 1" AG x 1" ÜWM	20		583,00 €	
7220004	strawi 125-25 Systemtrennung PWT 30 kW 1" AG x 1" ÜWM	30		808,90 €	
<b>Verbindung von zwei strawi 125-25 Aufbaugruppen</b>					
7220005	strawi 125-25 Systemtrennung PWT 5 kW 1" ÜWM x 1" ÜWM	5	1" ÜWM x 1" ÜWM	462,30 €	
7220006	strawi 125-25 Systemtrennung PWT 10 kW 1" ÜWM x 1" ÜWM	10		492,50 €	
7220007	strawi 125-25 Systemtrennung PWT 15 kW 1" ÜWM x 1" ÜWM	15		551,30 €	
7220008	strawi 125-25 Systemtrennung PWT 20 kW 1" ÜWM x 1" ÜWM	20		583,00 €	
7220009	strawi 125-25 Systemtrennung PWT 30 kW 1" ÜWM x 1" ÜWM	30		808,90 €	

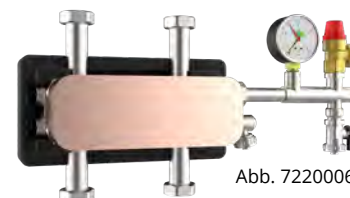
## MONTAGEBEISPIELE

z.B. ein geregelter Heizkreis (MK-1) und ein ungeregelter Heizkreis (HK-1) mit Systemtrennung

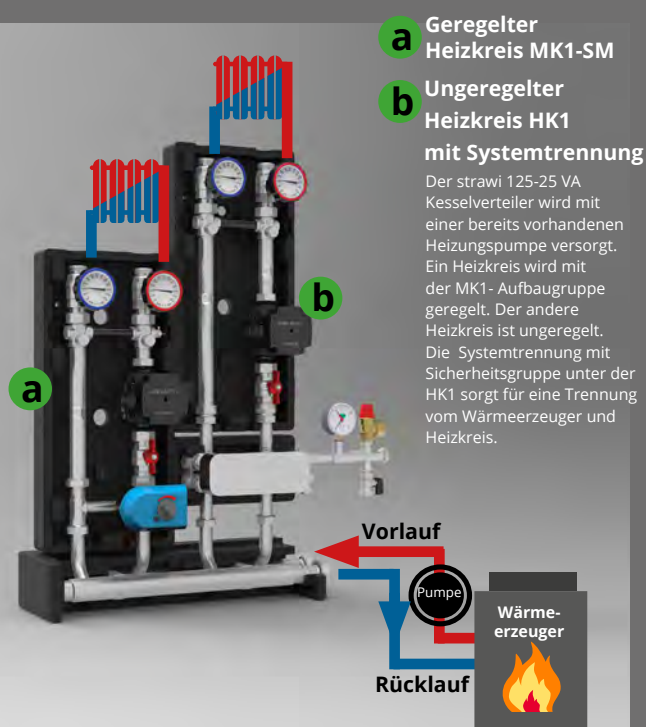

z.B. Systemtrennung mit Versorgung aus Pufferspeicher

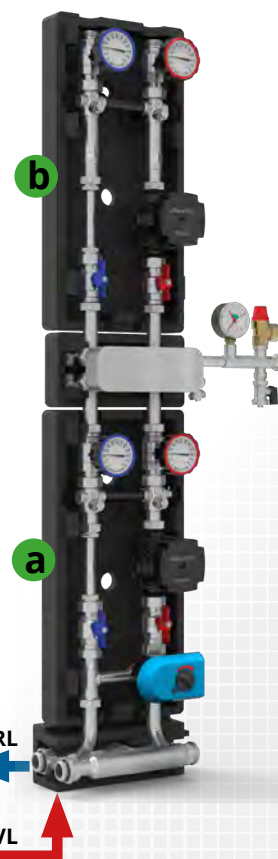
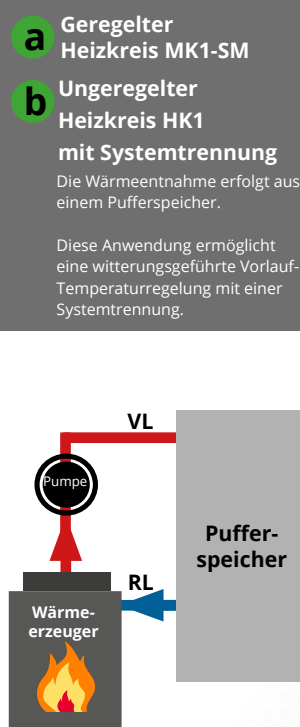





**strawiola 160 VA Kesselverteiler**

**Beschreibung:**

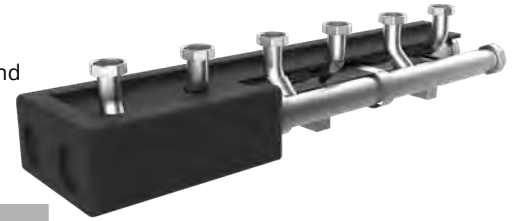
Kombinierter und thermisch getrennter Kesselverteiler aus Edelstahl 1.4301 DN 50, Verteilerkammern aus Rundrohr nebeneinander angeordnet mit linear nach oben gezogenen Abgangsstutzen, Abgangsstutzen mit 1½" Überwurf flachdichtend, Kesselanschluss seitlich links oder rechts bzw. wechselseitig mit 2" Überwurfmutter flachdichtend, mit 2" Kappen am Verteilerende, mit EPP-Wärmedämmung gemäß GEG mit Ausschnitten für Verteileranschlüsse, die strawiola Kesselverteiler sind miteinander koppelbar

**max. Betriebsdruck:** 6 bar  
**max. Betriebstemperatur:** 100 °C  
**max. Volumenstrom:** 7,95 m³/h, 185 kW bei ΔT = 20 K  
**Stutzenabstand:** 160 mm  
**Bemaßung (HxT):** 169 x 175 mm (Isolierung H x T: 127 x 237 mm), Breite siehe Tabelle  
**Primärseite:** 2" Überwurfmutter flachdichtend im Vor- und Rücklauf  
**Sekundärseite:** 1½" Überwurfmutter flachdichtend



Heizkreise (B x H: 237 x 127 mm)	2	3	4
Gesamtbaulänge (mit Dämmung) in mm	685	1005	1325
Artikel Nr. strawi 160 VA	73-000002	73-000003	73-000004
Preis in €	555,70 €	673,20 €	954,90 €
<b>direkt zum Datenblatt:</b>			

**strawiola 160 VA Erweiterungskreis**

**Beschreibung:**

Siehe strawiola 160 VA Kesselverteiler, jedoch Erweiterung um einen Heizkreis, koppelbar an strawiola 160 VA Kesselverteiler

**Bemaßung (BxHxT):** 320x169x175 mm (Isolierung BxHxT: 320x127x237 mm)

**Primärseite:** 2" Überwurfmutter flachdichtend

**Sekundärseite:** 1½" Überwurfmutter flachdichtend



Artikel Nr.	73-000013	
Preis in €	406,70 €	

**strawiola 160 VA Erweiterungskreis mit hydraulischer Weiche**

**Beschreibung:**

Siehe strawiola 160 VA Erweiterungskreis, jedoch zusätzliche hydraulische Weiche, durch Verbindungsrohr zwischen Vor- und Rücklaufbalken

**Bemaßung (BxHxT):** 320x169x175 mm (Isolierung BxHxT: 320x127x237 mm)

**Primärseite:** 2" Überwurfmutter flachdichtend

**Sekundärseite:** 1½" Überwurfmutter flachdichtend

**max. Volumenstrom über die Weiche:** 0,8 m³/h, 19 kW bei ΔT = 20 K



Artikel Nr.	73-000011	
Preis in €	338,80 €	

**strawiola 160 VA Wandkonsole**

**Beschreibung:**

Schallentkoppelte verzinkte Wandkonsole mit Wandplatte und Tragarm, inklusive Schrauben und Dübel

**Wandabstand bis Mitte Verteiler:** 200 mm

**Anzahl der Konsolen:** bis 5 Gruppen - 2 Konsolen, ab 6 Gruppen - 3 Konsolen



Artikel Nr.	73-007400	
Preis in €	76,10 €	

**strawiola 160 VA Standkonsole**

**Beschreibung:**

Schallentkoppelte verzinkte Standkonsole mit Bodenplatte und Profilstahl, inklusive Schrauben und Dübel,

**Höhenverstellung:** 350-550 mm

**Anzahl der Konsolen:** bis 5 Gruppen - 2 Konsolen, ab 6 Gruppen - 3 Konsolen



Artikel Nr.	73-007435	
Preis in €	112,10 €	

## strawiola 160 VA 2-Verteiler-T-Verbindungsstück

### Beschreibung:

Zur Verbindung von zwei strawiola 160 VA Kesselverteilern, Verrohrung aus Edelstahl 1.4301 DN 50, mit EPP-Wärmedämmung gemäß GEG mit Ausschnitten für Verteileranschlüsse

max. Betriebsdruck: 6 bar

max. Betriebstemperatur: 100 °C

max. Volumenstrom: 15,9 m³/h, 370 kW bei  $\Delta T = 20 \text{ K}$

**Bemaßung (BxHxT):** 640x169x175 mm (Wärmedämmung BxHxT: 640x127x237 mm)

**Primärseite:** 2 ½" Überwurfmutter flachdichtend im Vor- und Rücklauf

**Sekundärseite:** nach links und rechts 2" AG flachdichtend im Vor- und Rücklauf

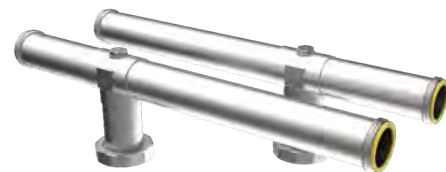

Artikel Nr.	73-000015	
Preis in €	369,00 €	

Warengruppe 73

## strawa Kugelhahn-Set 1½"

### Beschreibung:

Bestehend aus zwei Kugelhähnen 1½" IG x 2" AG flachdichtend, für Primäranschluss an den strawiola 160 VA Kesselverteiler

Kugelhahn 1½" IG x 2" AG	1 Stk. Griff rot	1 Stk. Griff blau	Set 2 Stk. rot/blau	
Artikel Nr.	55-005201	55-005202	55-005203	
Preis in €	50,30 €	50,30 €	100,40 €	

Warengruppe 55

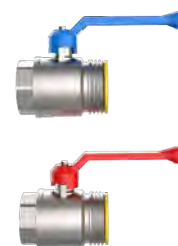

## strawa Kugelhahn-Set 2"

### Beschreibung:

Bestehend aus zwei Kugelhähnen 2" IG x 2" AG flachdichtend, für Primäranschluss an den strawiola 160 VA Kesselverteiler

Kugelhahn 2" IG x 2" AG	1 Stk. Griff rot	1 Stk. Griff blau	Set 2 Stk. rot/blau	
Artikel Nr.	55-005211	55-005212	55-005213	
Preis in €	116,90 €	116,90 €	224,40 €	

Warengruppe 55



## strawa Kugelhahn-Set 2 ½"

### Beschreibung:

Bestehend aus zwei Kugelhähnen 2 ½" IG x 2 ½" AG flachdichtend, für Primäranschluss an das strawiola 160 VA T-Verteilerverbindungsstück

Kugelhahn 2 ½" IG x 2 ½" AG	1 Stk. Griff rot	Set Griff rot	
Artikel Nr.	55-005221	55-005222	
Preis in €	220,20 €	440,40 €	

Warengruppe 55

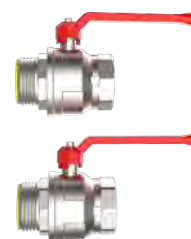

## strawi 125 VA Überströmventil

### Beschreibung:

Überströmventil DN 15 passend für strawi 125 VA und strawiola 160 VA Aufbaugruppen, inklusive Verschraubungen, Öffnungsdruck 0...7 mWS

Artikel Nr.	7230018	
Preis in € /Stk.	45,90 €	

Warengruppe 72



**strawiola 160 VA Aufbaugruppe HK 25, 32, 40 - ohne Pumpe**

**Beschreibung:**

**Aufbaugruppe für einen unregelmäßigem Heizkreis,** passend auf strawiola 160 VA Kesselverteiler, bestehend aus: Zwei Thermometerkugelhähnen (0-120 °C), Rückflussverhinderer, Pumpenkugelhahn und Pumpendistanzstück 1½" (2" ) x Länge 180 mm für den bauseitigen Einbau einer Pumpe, Verrohrung aus Edelstahl 1.4301, mit EPP-Wärmedämmung gemäß GEG mit Ausschnitten für Verteileranschlüsse

**Alternativ:** Wärmezählereinbaustrecke bestehend aus 1" Distanzrohr Länge 130 mm, für den Einbau von direkteintauchenden

Fühlern ist über der Pumpe ein ½" Anschluss vorgesehen (Fühlereinbaustücke siehe S. 12)  
**max. Betriebsdruck:** 6 bar  
**max. Betriebstemperatur:** 100 °C  
**max. Volumenstrom:** 0,86 m³/h 20 kW (HK 25); 1,7 m³/h 40 kW (HK 32); 2,6 m³/h 60 kW (HK 40), bei ΔT = 20 K  
**Stutzenabstand:** 160 mm  
**Bemaßung (BxHxT):** 320x480x215 mm  
**Primärseite:** 1½" AG flachdichtend passend auf strawiola 160 VA Kesselverteiler  
**Sekundärseite:** 1" IG (HK 25); 1¼" IG (HK 32); 1½" IG (HK 40) im Vor- und Rücklauf

**Hinweis:**

Für den bauseitigen Einbau empfohlene Pumpen: Grundfos Alpha2 (L), UPM3 Auto





kw bei D t 20 K	20	40	60	60
Umwälzpumpe	ohne	ohne	ohne	ohne
Einbaulänge Pumpe	180 mm	180 mm	180 mm	180 mm
Anschlussgewinde Pumpe	1½"	1½"	1½"	2"
Einbaulänge in mm	386	390	396	396
Anschluss sekundär	1"	1¼"	1½"	1½"
<b>Typ</b>	<b>HK 25</b>	<b>HK 32</b>	<b>HK 40</b>	<b>HK 40-2</b>
Artikel Nr.	73-007001	73-007002	73-007003	73-007007
Preis in €	296,80 €	308,80 €	319,40 €	349,30 €
<b>Typ</b>	<b>HK 25 - WMZ</b>	<b>HK 32 - WMZ</b>	<b>HK 40 - WMZ</b>	<b>HK 40-2 - WMZ</b>
Artikel Nr.	73-007101	73-007102	73-007103	73-007107
Preis in €	311,60 €	338,80 €	359,80 €	387,00 €
				



Abb. HK 25

**strawiola 160 VA Aufbaugruppe MK 25, 32, 40 - ohne Pumpe**

**Beschreibung:**

Siehe strawiola 160 VA Aufbaugruppe HK 25, 32, 40 - ohne Pumpe, jedoch: **Aufbaugruppe für einen geregelten Heizkreis, mit Dreiwege-Mischer 1½"** (integrierter regulierbarer Bypass) mit oder ohne Stellmotor  
**max. Betriebsdruck:** 6 bar  
**max. Betriebstemperatur:** 100 °C  
**max. Volumenstrom:** 0,86 m³/h 10 kW (MK

25); 1,7 m³/h 20 kW (MK 32); 2,6 m³/h 30 kW (MK 40), bei ΔT = 10 K  
**Stutzenabstand:** 160 mm  
**Sekundärseite:** 1" IG (MK 25); 1¼" IG (MK 32); 1½" IG (MK 40) im Vor- und Rücklauf  
**Hinweis:** Für den bauseitigen Einbau empfohlene Pumpen: Grundfos Alpha2 (L), UPM3 Auto





kw bei D t 10 K	10	20	30	30
Umwälzpumpe	ohne	ohne	ohne	ohne
Einbaulänge Pumpe	180 mm	180 mm	180 mm	180 mm
Anschlussgewinde Pumpe	1½"	1½"	1½"	2"
Einbaulänge in mm	386	390	396	396
Anschluss sekundär	1"	1¼"	1½"	1½"
<b>Typ</b>	<b>MK 25</b>	<b>MK 32</b>	<b>MK 40</b>	<b>MK 40-2</b>
Artikel Nr. <b>mit Stellmotor 230 V</b>	73-007004	73-007005	73-007006	73-007008
Preis in €	493,60 €	516,70 €	539,10 €	543,90 €
Artikel Nr. <b>ohne Stellmotor</b>	73-017004	73-017005	73-017006	73-017008
Preis in €	359,90 €	382,50 €	405,10 €	409,70 €
<b>Typ</b>	<b>MK 25 - WMZ</b>	<b>MK 32 - WMZ</b>	<b>MK 40 - WMZ</b>	<b>MK 40-2 - WMZ</b>
Artikel Nr. <b>mit Stellmotor 230 V</b>	73-007104	73-007105	73-007106	73-007108
Preis in €	509,00 €	544,60 €	566,90 €	571,70 €
Artikel Nr. <b>ohne Stellmotor</b>	73-017104	73-017105	73-017106	73-017108
Preis in €	374,90 €	412,70 €	445,60 €	447,40 €
				



Abb. MK 25

### strawiola 160 VA Aufbaugruppe FW 25, 32, 40 - ohne Pumpe

#### Beschreibung:

**Aufbaugruppe für einen Heizkreis**, passend auf strawiola 160 VA Kesselverteiler, bestehend aus:

Zwei Thermometerkugelhähnen (0-120 °C), Rückflussverhinderer, Drei-Wege-Mischer 1½" (integrierter regulierbarer Bypass) mit Stellmotor für Festwertregelfunktion, Einstellbereiche Temperatur (Einstellung DIP-Schalter am Stellmotor Festwertregler)

mögliche Einstellbereiche:

- 25-45 °C, mit STB eingestellt auf 60°C  
 - 0-100 °C, 20-70 °C und 60-85 °C, STB entfällt, Pumpendistanzstück 1½" (2") x Länge 180 mm für den bauseitigen Einbau einer Pumpe, Verrohrung aus Edelstahl 1.4301, mit EPP-Wärmedämmung gemäß GEG mit Ausschnitten für Verteileranschlüsse

#### Alternativ:

Mit Wärmezählereinbaustrecke bestehend aus 1" Distanzrohr Länge 130 mm, für den Einbau von direkteintauchenden Fühlern ist über der Pumpe ein ½" Anschluss vorgesehen (Fühlereinbaustücke siehe S. 12)

**max. Betriebsdruck:** 6 bar

**max. Betriebstemperatur:** 100 °C

**max. Volumenstrom:** 0,86 m³/h 10 kW (FW 25); 1,7 m³/h 20 kW (FW 32); 2,6 m³/h 30 kW (FW 40), bei  $\Delta T = 10$  K

**Stutzenabstand:** 160 mm

**Bemaßung (BxHxT):** 320 x 480 x 215 mm

**Primärseite:** 1½" „ AG flachdichtend passend auf strawiola 160 VA Kesselverteiler

**Sekundärseite:** 1" IG (FW 25); 1¼" IG (FW 32); 1½" IG (FW 40) im Vor- und Rücklauf

**Hinweis:** Für den bauseitigen Einbau empfohlene Pumpen: Grundfos Alpha2 (L), UPM3 Auto



kw bei $\Delta t$ 10 K	10	20	30	30
Umwälzpumpe	ohne	ohne	ohne	ohne
Einbaulänge Pumpe	180 mm	180 mm	180 mm	180 mm
Anschlussgewinde Pumpe	1½"	1½"	1½"	2"
Einbaulänge in mm	386	390	396	396
Anschluss sekundär	1"	1¼"	1½"	1½"
Typ	FW 25	FW 32	FW 40	FW 40-2
Artikel Nr. <b>mit Stellmotor 230 V</b>	73-027025	73-027032	73-027040	73-027042
Preis in €	648,50 €	671,50 €	694,60 €	698,70 €
Typ	FW 25 - WMZ	FW 32 - WMZ	FW 40 - WMZ	FW 40-2 - WMZ
Artikel Nr. <b>mit Stellmotor 230 V</b>	73-037025	73-037032	73-037040	73-037042
Preis in €	663,80 €	699,40 €	722,40 €	726,60 €

### Dreiwege-Mischer strawiola MK 32 und 40

— A->AB voll offen, Bypass geschlossen  $Kvs = 16,40$

— A->AB voll offen, Bypass voll offen  $Kvs = 18,98$

— B->AB voll offen, Bypass geschlossen  $Kvs = 9,70$

— B->AB voll offen, Bypass voll offen  $Kvs = 11,18$

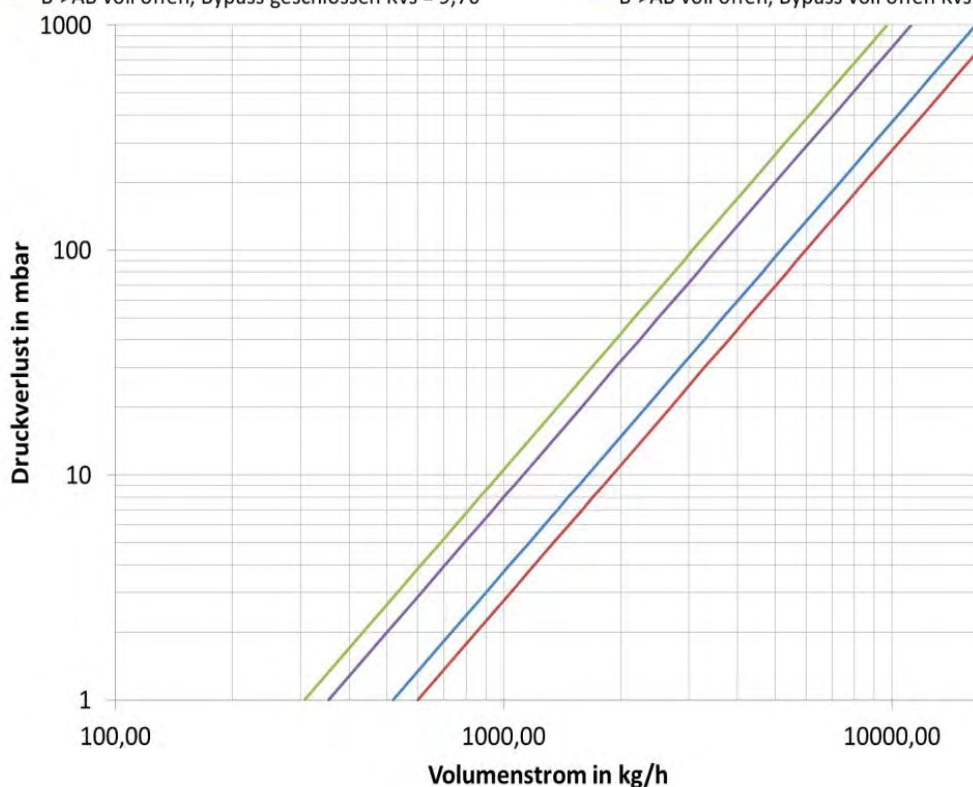

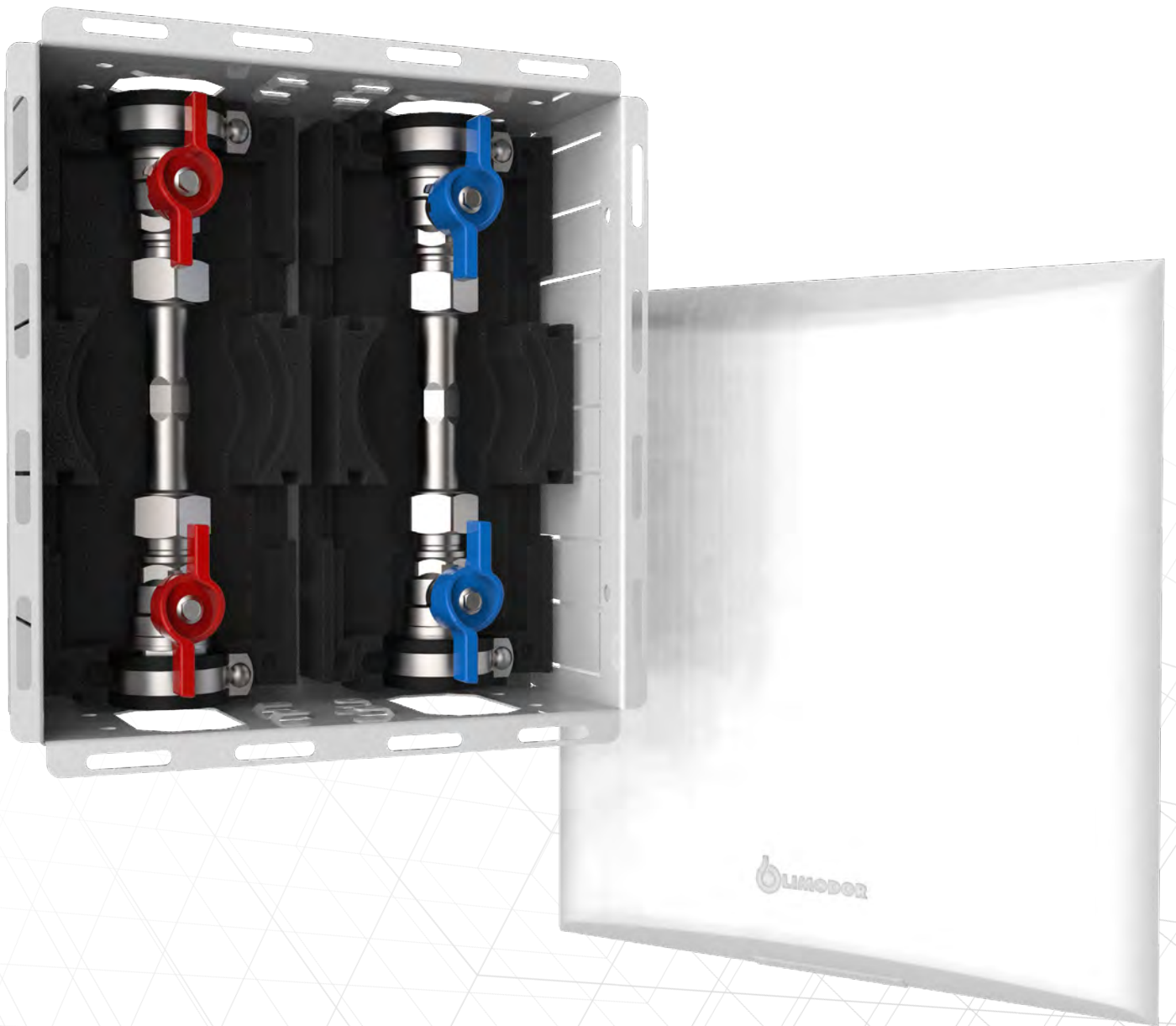

**SANITÄR**

**12.**

	Seite
12.1. WASSERZARGEN MIT WASSERZÄHLEREINBAUSTRECKEN .....	12.4
12.2. ABDECKUNGEN FÜR WASSERZARGEN .....	12.4
12.3. WASSERSTATIONEN MIT WASSERZÄHLEREINBAUSTRECKEN .....	12.5
12.4. WASSERSTATIONEN MIT ZIRKULATION .....	12.7
12.5. WASCHTISCHANSCHLUSSSTATIONEN MIT WASSERZÄHLEREINBAUSTRECKEN .....	12.7
12.6. TRINKWASSERVERTEILER UND ZUBEHÖR.....	12.8
12.7. ROHRBELÜFTERSTATION .....	12.8



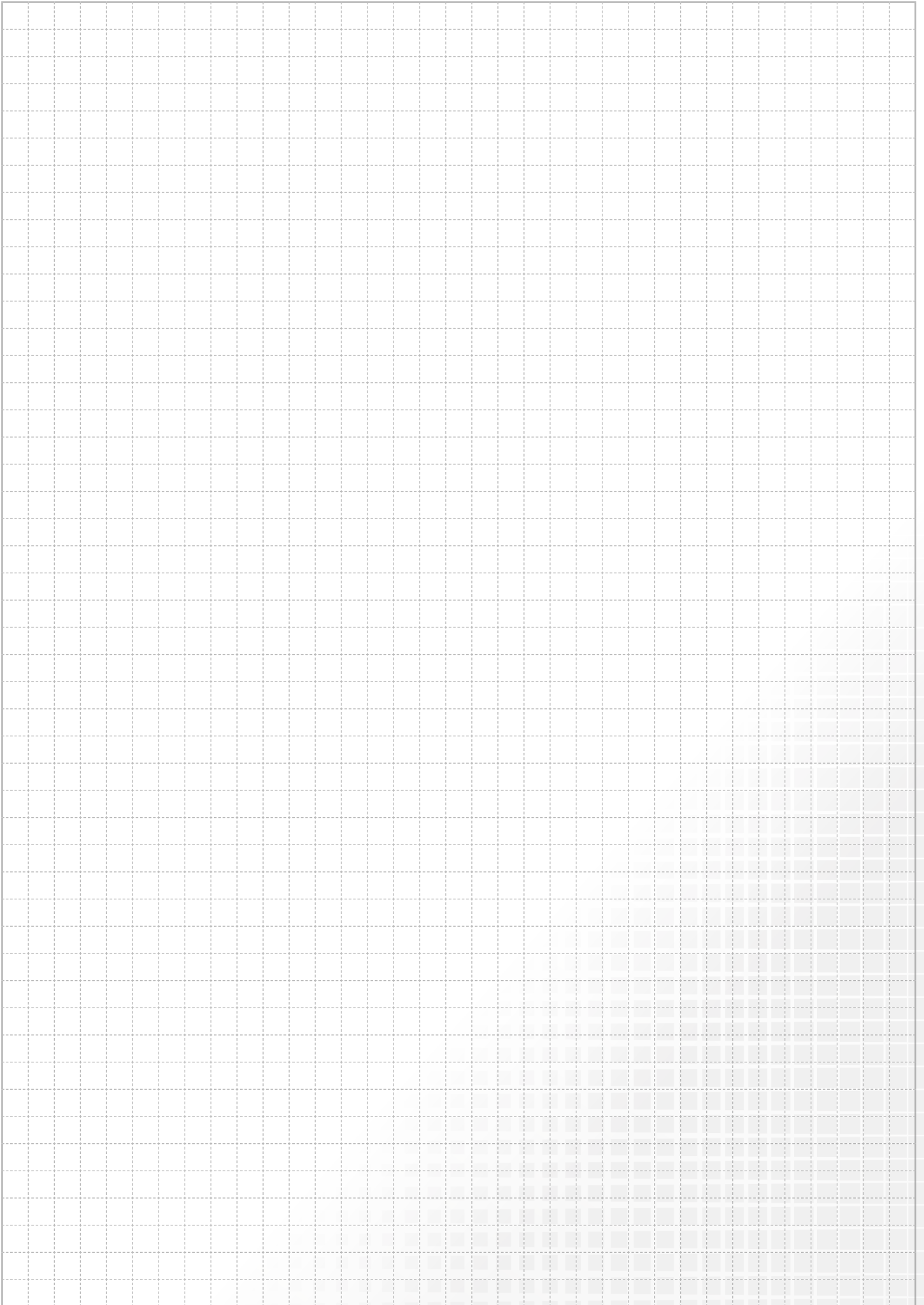

#### Wasserzarge W1 oder W2 ohne Abdeckung

##### Beschreibung:

Bestehend aus einer (W1) oder zwei (W2) Wasserzählereinbaustrecken mit:

**Verrohrung:** Distanzrohr ¾" AG Länge 80 mm und DVGW-Kugelhähnen ¾" vor und hinter dem Distanzrohr

bei Typ A: DVGW-Kugelhahn ¾" vor und Verschraubung ¾" IG hinter dem Distanzrohr

Alternativ mit EPP-Dämmung

**Befestigung:** Schallentkoppelte Rohrschellen mit Schalldämmeinlage

**Schrank:** Verzinkter Wandschrank weiß lackiert,

B x H x T: 220 x 220 x 90 mm

B x H x T: 220 x 220 x 130 mm geeignet für Wasserzähler mit Funkauslesung

max. Betriebsdruck: 10 bar

max. Betriebstemperatur: 80 °C

max. Volumenstrom: 2,2 m³/h (0,6 l/s), bei 2 m/s

Eingang / Ausgang: ¾" IG

#### Wasserzarge W1 und W2 ohne EPP-Wärmedämmung

Typ	Wasserzarge W1	Tiefe		Wasserzarge W2	Tiefe	
Artikel-Nr.	50-240055	90 mm		50-240056	90 mm	
Preis in €	134,60 €			213,70 €		
Artikel-Nr.	50-240065	130 mm		50-240066	130 mm	
Preis in €	139,90 €			219,00 €		



#### Wasserzarge W1 und W2 mit EPP-Wärmedämmung

Typ	Wasserzarge W1-D	Tiefe		Wasserzarge W2-D	Tiefe	
Artikel-Nr.	50-240051	90 mm		50-240052	90 mm	
Preis in €	139,70 €			223,50 €		
Artikel-Nr.	50-240061	130 mm		50-240062	130 mm	
Preis in €	145,00 €			228,80 €		



#### Wasserzarge W1 Typ A und W2 Typ A ohne EPP-Wärmedämmung

Typ	Wasserzarge W1 Typ A	Tiefe		Wasserzarge W2 Typ A	Tiefe	
Artikel-Nr.	50-240057	90 mm		50-240058	90 mm	
Preis in €	119,90 €			184,10 €		
Artikel-Nr.	50-240067	130 mm		50-240068	130 mm	
Preis in €	125,20 €			189,40 €		

#### Wasserzarge W1 Typ A und W2 Typ A mit EPP-Wärmedämmung

Typ	Wasserzarge W1-D Typ A	Tiefe		Wasserzarge W2-D Typ A	Tiefe	
Artikel-Nr.	50-240053	90 mm		50-240054	90 mm	
Preis in €	124,90 €			193,90 €		
Artikel-Nr.	50-240063	130 mm		50-240064	130 mm	
Preis in €	130,10 €			199,20 €		

## 12.2 Abdeckungen für Wasserzargen

##### Beschreibung:

6 Varianten passend auf Wasserzargen W1 und W2 (Typ A)



Typ	Abdeckblech weiß RAL 9016	Edelstahlfliesenrahmen FR	Abdeckblende VA	Abdeckblende LIM	Abdeckblende LIM Premium	Abdeckblende LIM-S-Line
Einbau	alle	nicht bei Verrohrung mit EPP-Dämmung	alle	alle	alle	alle
Artikel-Nr.	50-110054	50-110052	50-110050	50-110055	50-110056	50-110057
Preis in €	26,40 €	124,50 €	49,70 €	40,20 €	41,70 €	48,20 €
direkt zum Datenblatt:						

## Wasserstation W1 oder W2 mit Abdeckung

**Beschreibung:**

Bestehend aus einer (W1) oder zwei (W2) Wasserzählereinbaustrecken mit

**Verrohrung:**

Distanzrohr 3/4" AG Länge 80 mm und DVGW-Kugelhähnen 3/4" vor und hinter dem Distanzrohr

**Dämmung:**

Alternativ mit EPP-Wärmedämmung

**Befestigung:**

schallentkoppelte Rohrschellen mit Schalldämmeinlage

**Schrank:**

verzinkter Wandschrank weiß lackiert, B x H x T: 220 x 220 x 90 mm

**Abdeckung:** in 6 Varianten, siehe Tabelle

**max. Betriebsdruck:** 10 bar

**max. Betriebstemperatur:** 80 °C

**max. Volumenstrom:** 2,2 m³/h (0,6 l/s), bei 2 m/s

**Eingang / Ausgang:** 3/4" IG

## Wasserstationen mit Wasserzählereinbaustrecke Kalt- oder Kalt- und Warmwasser ohne EPP-Dämmung



	Abdeckblech weiß RAL 9016	Edelstahlfliesenrahmen FR	Abdeckblende VA	Abdeckblende LIM	Abdeckblende LIM Premium	Abdeckblende LIM-S-Line
<b>Typ</b>	<b>W1</b>	<b>W1-FR</b>	<b>W1-VA</b>	<b>W1-LIM</b>	<b>W1-LIM Premium</b>	<b>W1-LIM-S-Line</b>
Einbautiefe in mm	90	110	90	90	90	90
Artikel-Nr.	50-240010	50-240011	50-240017	50-240012	50-240012N	50-240016
Preis in €	153,70 €	252,70 €	178,10 €	168,20 €	170,40 €	176,40 €
<b>Typ</b>	<b>W2</b>	<b>W2-FR</b>	<b>W2-VA</b>	<b>W2-LIM</b>	<b>W2-LIM Premium</b>	<b>W2-LIM-S-Line</b>
Einbautiefe in mm	90	110	90	90	90	90
Artikel-Nr.	50-240000	50-240001	50-240007	50-240002	50-240002N	50-240006
Preis in €	229,80 €	328,70 €	254,10 €	244,20 €	246,60 €	252,70 €
<b>direkt zum Datenblatt:</b>						

## Wasserstationen mit Wasserzählereinbaustrecke Kalt- oder Kalt- und Warmwasser mit EPP-Dämmung



	Abdeckblech weiß RAL 9016	Abdeckblende VA	Abdeckblende LIM	Abdeckblende LIM Premium	Abdeckblende LIM-S-Line
<b>Typ</b>	<b>W1-D</b>	<b>W1-VA-D</b>	<b>W1-LIM-D</b>	<b>W1-LIM-D Premium</b>	<b>W1-LIM-D S-Line</b>
Einbautiefe in mm	90	90	90	90	90
Artikel-Nr.	50-250010	50-250017	50-250012	50-250012N	50-250016
Preis in €	158,30 €	182,60 €	172,70 €	175,00 €	182,60 €
<b>Typ</b>	<b>W2-D</b>	<b>W2-VA-D</b>	<b>W2-LIM-D</b>	<b>W2-LIM-D Premium</b>	<b>W2-LIM-D S-Line</b>
Einbautiefe in mm	90	90	90	90	90
Artikel-Nr.	50-250000	50-250007	50-250002	50-250002N	50-250006
Preis in €	238,90 €	263,20 €	253,30 €	255,60 €	263,20 €
<b>direkt zum Datenblatt:</b>					

### Wasserstation W1 oder W2 Typ A mit Abdeckung

#### Beschreibung:

Siehe Wasserstation W1 und W2 mit Abdeckung, jedoch mit einem DVGW-Kugelhahn vor den Wasserzählereinbaustrecken und

Verschraubung nach den Wasserzählereinbaustrecken

### Wasserstationen mit Wasserzählereinbaustrecke Kalt- oder Kalt- und Warmwasser ohne EPP-Dämmung



	Abdeckblech weiß RAL 9016	Edelstahlfliesenrahmen FR	Abdeckblende VA	Abdeckblende LIM	Abdeckblende LIM Premium	Abdeckblende LIM-S-Line
<b>Typ</b>	<b>W1 Typ A</b>	<b>W1-FR Typ</b>	<b>W1-VA Typ</b>	<b>W1-LIM Typ A</b>	<b>W1-LIM Premium Typ A</b>	<b>W1-LIM-S-Line Typ A</b>
Einbautiefe in mm	90	110	90	90	90	90
Artikel-Nr.	50-240013	50-240014	50-240018	50-240015	50-240015N	50-240019
Preis in €	138,50 €	237,40 €	162,80 €	151,40 €	153,70 €	159,70 €
<b>Typ</b>	<b>W2 Typ A</b>	<b>W2-FR Typ A</b>	<b>W2-VA Typ A</b>	<b>W2-LIM Typ A</b>	<b>W2-LIM Premium Typ A</b>	<b>W2-LIM-S-Line Typ A</b>
Einbautiefe in mm	90	110	90	90	90	90
Artikel-Nr.	50-240003	50-240004	50-240008	50-240005	50-240005N	50-240009
Preis in €	200,90 €	299,80 €	225,20 €	213,80 €	216,00 €	222,20 €
<b>direkt zum Datenblatt:</b>						

### Wasserstationen mit Wasserzählereinbaustrecke Kalt- oder Kalt- und Warmwasser mit EPP-Dämmung



	Abdeckblech weiß RAL 9016	Abdeckblende VA	Abdeckblende LIM	Abdeckblende LIM Premium	Abdeckblende LIM S-Line
<b>Typ</b>	<b>W1-D Typ A</b>	<b>W1-VA-D Typ A</b>	<b>W1-LIM-D Typ A</b>	<b>W1-LIM-D Premium Typ A</b>	<b>W1-LIM-D S-Line Typ A</b>
Einbautiefe in mm	90	90	90	90	90
Artikel-Nr.	50-250013	50-250018	50-250015	50-250015N	50-250019
Preis in €	143,80 €	168,20 €	156,60 €	159,10 €	165,10 €
<b>Typ</b>	<b>W2-D Typ A</b>	<b>W2-VA-D Typ A</b>	<b>W2-LIM-D Typ A</b>	<b>W2-LIM-D Premium Typ A</b>	<b>W2-LIM-D S-Line Typ A</b>
Einbautiefe in mm	90	90	90	90	90
Artikel-Nr.	50-250003	50-250008	50-250005	50-250005N	50-250009
Preis in €	210,00 €	234,30 €	223,00 €	225,20 €	231,20 €
<b>direkt zum Datenblatt:</b>					

Wasserstation W2-Z-Typ A

**Beschreibung:**

Trinkwasseranschlussstation mit Wasserzählereinbaustrecken 3/4" Länge 110 mm wie Wasserstation W2 mit EPP-Wärmedämmung gemäß GEG und zusätzlich mit Zirkulationsregler

Flamco NexusValve TW DN 15 50-60 °C Regelbereich 50-60 °C mit Verrohrung

verzinkte Einbauzarge mit höhenverstellbaren Füßen

B x H x T: 300 x 430 x 90 mm

Frontblende in verschiedenen Ausführungen

(weiß RAL 9016, Fliesenrahmen oder

Limodor-Premium-Abdeckung



Typ	W2-Z Typ A	W2-Z-FR Typ A	W2-Z-LIM-Premium Typ A
Artikel Nr.	50-240020	50-240021	50-240022
Preis in €	652,30 €	757,70 €	698,40 €
<a href="#">direkt zum Datenblatt:</a>			

Waschtischanschlussstationen mit Wasserzählereinbaustrecken

**Beschreibung:**

Trinkwasser- und Abwasseranschlussstation für den Waschtisch, bestehend aus:

**Trinkwasseranschluss:** DVGW-Kugelhahn 3/4" flachdichtend aus Messing (Kugelhähne aus Edelstahl auf Anfrage) mit Wasserzählerverrohrung bestehend aus Distanzrohr 3/4" Länge 110 mm, Waschtischanschluss DN 15 und zusätzlicher Anschluss DN 20 für Kalt- und Warmwasserzapfstellen

**Abwasseranschluss:** HT-Abwasserrohr DN 40 mit oder ohne UP-Siphon (Rollstuhlunterfah rung)

**Verteilerschrank:** verzinkte Einbauzarge mit höhenverstellbaren Füßen, Frontblende in verschiedenen Ausführungen (weiß RAL 9016, LIM-Limodorabdeckung weiß oder FR-Fliesen einbaurahmen)

B x T x H: 300 x 430 x 90 mm

max. Betriebsdruck: 10 bar

max. Betriebstemperatur: 80 °C

max. Volumenstrom: Trinkwasser 2,2 m³/h (0,6 l/s), bei 2 m/s, Abwasser DU 0,5 l/s

**Eingang:** Trinkwasser Anschluss vertikal mit Kugelhahn 3/4" IG, Abwasser DN 40 vertikal

**Ausgang:** Trinkwasser Waschtischanschluss 1/2" IG, weitere Zapfstellen 3/4" IG, Abwasser DN 30



Typ	Waschtischanschlussstation	Waschtischanschlussstation LIM Premium	Waschtischanschlussstation FR
Frontblende	weiß RAL 9016	Limodorabdeckung	Fliesenrahmen
Artikel Nr.	50-000900	50-000901	50-000902
Preis in €	450,20 €	504,70 €	568,50 €
<a href="#">direkt zum Datenblatt:</a>			

Typ	Waschtischanschlussstation für Rollstuhlunterfah rung	Waschtischanschlussstation für Rollstuhlunterfah rung LIM Premium	Waschtischanschlussstation für Rollstuhlunterfah rung FR
Frontblende	weiß RAL 9016	Limodorabdeckung	Fliesenrahmen
Artikel Nr.	50-000910	50-000911	50-000912
Preis in €	512,40 €	566,90 €	630,70 €
<a href="#">direkt zum Datenblatt:</a>			

**e-class S 22 VA**

Anschluss horizontal

**Beschreibung:**

Verteilerbalken aus Edelstahlspezialprofil (1.4401) DN 32, mit 3/4" Endstopfen, mittige Sekundärabgänge mit Stutzenabstand 55 mm, Einzelhalter mit Schalldämmeinlage komplett mit Schrauben und Dübel im Schutzkarton verpackt

max. Betriebsdruck: 10 bar  
 max. Betriebstemperatur: 80 °C  
 max. Volumenstrom: 5,7 m³/h (1,6 l/s), bei 2 m/s  
**Eingang:** 1" Überwurfmutter flachdichtend  
**Abgänge:** Anschlussnippel mit 3/4" AG

mit Konus aus Edelstahl, passend für Klemmverschraubungen



Warengruppe 55

Abgänge	2	3	4	5	6	7	8	9	10
Baulänge in mm	135	190	245	300	355	410	465	520	575
Artikel Nr.	51-002202	51-002203	51-002204	51-002205	51-002206	51-002207	51-002208	51-002209	51-002210
Preis in €	53,20 €	66,90 €	80,60 €	94,30 €	107,80 €	121,50 €	135,20 €	148,90 €	162,50 €



**DVGW Kugelhahn 1"**

**Beschreibung:**

DVGW-Kugelhahn 1" flachdichtend aus Messing  
**Eingang:** 1" IG  
**Ausgang:** 1" AG flachdichtend, passend an e-class S 22 VA Sanitärverteiler



Warengruppe 55

Artikel Nr.	55-320001	
Preis in €	55,40 €	

**Wasserzählerverrohrung 3/4"**

**Beschreibung:**

DVGW-Kugelhahn 3/4" flachdichtend aus Messing mit Wasserzählerverrohrung bestehend aus Distanzrohr 3/4" Länge 110 mm (auf Wunsch 80 mm) und Reduzierstück 3/4" IG x 1" AG flachdichtend, passend an e-class S 22 VA Sanitärverteilerbalken  
**Eingang:** 3/4" IG  
**Ausgang:** 1" AG flachdichtend, passend für e-class S 22 VA Sanitärverteiler



Warengruppe 55

Artikel Nr. blau	55-320002	
Preis in €	51,50 €	
Artikel Nr. rot	55-320000	
Preis in €	51,00 €	

**e-class HEG 24**

Anschluss horizontal

**Beschreibung:**

Hauseingangsverteiler (HEG) aus Edelstahlspezialprofil (1.4401) DN 50, mit 1" Endstopfen, seitlicher Eingangsstutzen flachdichtend mit Überwurfmutter und nach oben geführten Abgängen flachdichtend mit Überwurfmutter, Stutzenabstand 125 mm (andere Stutzenabstände auf Anfrage)

max. Betriebsdruck: 10 bar  
 max. Betriebstemperatur: 80 °C  
 max. Volumenstrom: 14,4 m³/h (4,0 l/s), bei 2 m/s  
**Eingang:** 1 1/4" Überwurfmutter flachdichtend  
**Abgänge:** 1" Überwurfmutter flachdichtend



max. Betriebsdruck: 10 bar

Abgänge	2	3	4	5	6
Baulänge in mm	319	444	569	694	819
Artikel Nr.	52-002402	52-002403	52-002404	52-002405	52-002406
Preis in €	125,60 €	156,30 €	187,00 €	217,80 €	248,50 €



Warengruppe 52

Weitere Abgänge auf Anfrage.

**e-class HEG 25**

Anschluss horizontal

**Beschreibung:**

Siehe strawa e-class HEG 24, jedoch  
**Eingang:** 1 1/2" Überwurfmutter flachdichtend  
**Abgänge:** 1 1/4" Überwurfmutter flachdichtend



Abgänge	2	3	4	5	6
Baulänge in mm	264	389	514	639	764
Artikel Nr.	52-002502	52-002503	52-002504	52-002505	52-002506
Preis in €	129,80 €	160,50 €	191,20 €	222,00 €	252,70 €



Warengruppe 52

Weitere Abgänge auf Anfrage.

strawa Rotguss Kolbenventil

**Beschreibung:**

DVGW-Kolbenventil aus Rotguss für HEG 24 bzw. HEG 25 mit Außengewinde für den Anschluss von Press-, Gewinde- und Lötverschraubungen, Oberteil mit steigender Spindel. Schallschutz nach DIN 52218 Armaturenklasse I, mit und ohne Entleerung lieferbar

**Passende Kolbenventile für HEG 24:**

**Eingang:** DN 25  
**Abgänge:** DN 20

**Passende Kolbenventile für HEG 25:**

**Eingang:** DN 32  
**Abgänge:** DN 25



**max. Betriebsdruck:** 10 bar  
**max. Betriebstemperatur:** 90 °C  
**Eingang:** 1½" Überwurfmutter flachdichtend  
**Abgänge:** 1¼" Überwurfmutter flachdichtend

Warengruppe 55

Nennweite	20	25	32	20	25	32
Baulänge in mm	65	70	90	65	70	90
Anschlüsse	G 1"	G 1¼"	G 1½"	G 1"	G 1¼"	G 1½"
Entleerung	mit	mit	mit	ohne	ohne	ohne
Artikel Nr.	55-005080	55-005081	55-005082	55-005084	55-005085	55-005086
Preis in €	114,00 €	174,30 €	228,10 €	106,70 €	162,90 €	216,70 €
<b>direkt zum Datenblatt:</b>						

Rohrbelüfterstation

**Rohrbelüfterstation**

**Beschreibung:**

Für die Belüftung von Abwasserleitungen, bestehend aus:

mitgeliefertes Verbindergummi nur ein Rohrbelüfter für die Dimensionen DN 32/40/50, sowie DN 70/80/100 notwendig, Rohrbelüfter lose beigelegt

**Rohrbelüfter:**

Fabrikat Abu ventilair, Baumuster-geprüft und -überwacht nach DIN EN 12380, Typenklasse A1, durch LGA Bautechnik, Nr. 0420151, zugelassen nach den Richtlinien des deutschen Instituts für Bautechnik, einsetzbar zum Belüften von Abwasserleitungen nach DIN EN 12056-2 / DIN 1986-100, verhindert das Leersaugen von Geruchsverschlüssen bei langen Einzelanschlussleitungen, erspart schwierige, platzintensive Umlüftungen, Kostenersparnis durch schnelle Montage, durch

**Umgebungstemperatur:** frostsicher

**Volumenstrom:** DN 50 = 7,5 l/s; DN 100 = 25 l/s, bei 2,5 mbar Unterdruck

**Schrank:** Im UP-Wandschrank B x H x T: 220 x 220 x 130 mm mit Frontblende in verschiedenen Varianten (weiß RAL 9016, LIM-Limodorabdeckung)



Abb. ventilair 100

Warengruppe 50

Typ	ventilair 50	ventilair 50 LIM	ventilair 50 LIM - Premium	ventilair 50 LIM-S-Line	ventilair 100	ventilair 100 LIM	ventilair 100 LIM - Premium	ventilair 100 LIM-S-Line
Leistung bei 2,5 mbar Unterdruck	5 l/min	5 l/min	5 l/min	5 l/min	19 l/min	19 l/min	19 l/min	19 l/min
Anschluss	DN 32/40/50	DN 32/40/50	DN 32/40/50	DN 32/40/50	DN 70/80/100	DN 70/80/100	DN 70/80/100	DN 70/80/100
Artikel Nr.	50-240026	50-240027	50-240027N	50-240032	50-240024	50-240025	50-240025N	50-240030
Preis in €	158,90 €	171,20 €	174,20 €	180,00 €	191,50 €	203,90 €	206,90 €	212,60 €
<b>direkt zum Datenblatt:</b>								

# Lieferungs- und Zahlungsbedingungen

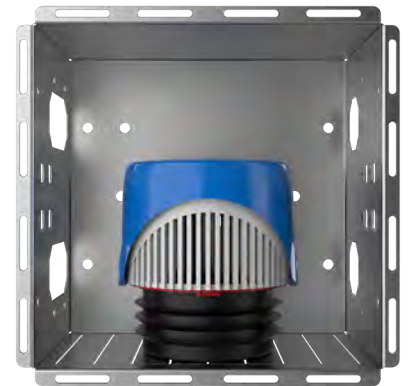
## 1. Allgemeines

(1) Diese Liefer- und Zahlungsbedingungen gelten stets und ausschließlich für alle zwischen uns, der strawa Wärmetechnik GmbH, und unseren Kunden geschlossenen Kauf-, Werk-, Werklieferungs- und Dienstverträge, auch wenn bei den Einzelgeschäften nicht mehr auf diese Bezug genommen wird. Sie gelten spätestens mit der Annahme der Leistung als anerkannt. Entgegenstehende oder von unseren Liefer- und Zahlungsbedingungen abweichende Bedingungen des Kunden erkennen wir nicht an, es sei denn wir hätten ausdrücklich – schriftlich oder in Textform – ihrer Geltung zugestimmt. Darüber hinaus gelten diese Liefer- und Zahlungsbedingungen auch dann, wenn wir in Kenntnis entgegenstehender oder von unseren Liefer- und Zahlungsbedingungen abweichender Bedingungen die Leistung ausführen.

(2) Diese Liefer- und Zahlungsbedingungen gelten ab 1.1.2020 und ersetzen alle unsere früheren Geschäftsbedingungen.

## 2. Zustandekommen eines Vertrages

(1) Unsere Angebote sind freibleibend. Ein Vertrag kommt ausschließlich durch unsere Auftragsbestätigung oder vorbehaltlose Lieferung zustande. Nebenabreden und Änderungen des vereinbarten Lieferumfangs sind nur wirksam, wenn sie von uns schriftlich oder in Textform bestätigt wurden bzw. werden.

(2) Teillieferungen sind zulässig und können getrennt abgerechnet werden, wenn sie nicht im Einzelfall für den Kunden unzumutbar sind. Geringfügige Änderungen des Liefergegenstandes in Konstruktion, Form und Ausgestaltung sowie in den in der Beschreibung angegebenen Werten sind aus technischen Gründen zulässig, wenn dadurch der Verwendungszweck, die Qualität und die Funktionalität nicht beeinträchtigt werden und wenn diese Änderungen handelsüblich sind.

(3) Sollte aus einem von uns nicht zu vertretenden Grund, insbesondere bei Streik oder sonstigen Fällen höherer Gewalt, die Lieferung unmöglich werden, so sind wir auch nach bestätigter Bestellung von der Lieferpflicht entbunden, sofern wir unsere Kunden unverzüglich über die Nichtverfügbarkeit der Leistung informieren und unserem Kunden gegebenenfalls erbrachte Gegenleistungen unverzüglich erstatten. Die Geltendmachung von Schadenersatzansprüchen ist dann ausgeschlossen. Hiervon abweichende Vereinbarungen bedürfen der Schrift- bzw. Textform.

## 3. Preise und Zahlung

(1) Unsere Preise sind freibleibend und gelten ab Werk. Sofern eine Lieferung der Ware innerhalb von vier Monaten nach Vertragsschluss erfolgt, gelten unsere Preise zum Zeitpunkt des Vertragsschlusses. Sollte eine Lieferung erst nach Ablauf von vier Monaten seit Vertragsschluss erfolgen, kommen unsere am Tag der Lieferung gültigen Preise zur Verrechnung.

(2) Soweit im Einzelfall nichts anderes vereinbart wurde, sind unsere Rechnungen sofort zur Zahlung fällig. Erfolgt ein Zahlungseingang nicht innerhalb von 30 Tagen nach Fälligkeit und Zugang unserer Rechnung, kommt der Kunde nach § 286 Abs. 3 BGB automatisch in Verzug. Einer vorherigen Mahnung bedarf es dafür nicht. Ab Eintritt des Verzuges ist der Kunde insbesondere verpflichtet, auf die offenen Forderungen Verzugszinsen in Höhe von 9 Prozentpunkten über dem Basiszinssatz zu bezahlen. Kommt der Käufer mit einer oder mehreren Forderungen in Zahlungsverzug oder verschlechtert sich seine Kredit- bzw. Zahlungsfähigkeit, so sind wir berechtigt, Vorauszahlungen oder Sicherheitsleistungen zu verlangen. Vor vollständiger Zahlung fälliger Rechnungsbeträge sind wir zu keiner weiteren Lieferung verpflichtet. Sofern Wechselzahlung vereinbart wird, hat der Kunde sämtliche Wechsel- und Diskontspesen zu tragen.

(3) Die gesetzliche Mehrwertsteuer ist in unseren Preisen nicht enthalten. Sie wird in gesetzlicher Höhe am Tag der Rechnungsstellung in der Rechnung gesondert ausgewiesen.

## 4. Lieferung und Rücknahme

(1) Beträgt der Warenwert (netto) eines Auftrages weniger als 800,- € (netto) (innerhalb Deutschlands, außer Inseln), werden die Frachtkosten weiterberechnet. Diese sind aktuell anzufragen. Ab einem Warenwert von über 800,- € (netto) je Auftrag (innerhalb Deutschlands, außer Inseln) sind die Lieferungen frachtfrei. Expresszustellungen, Sonderfahrten, Insellösungen und Auslandslieferungen sind ebenfalls gesondert anzufragen.

(2) Für Lieferungen nach Österreich, der Schweiz und den Benelux-Staaten gilt eine Frachtfreigrenze von 1500,- €. Ist der Warenwert geringer, müssen die Frachtkosten bei uns angefragt werden.

(3) Europaletten werden zusätzlich mit 40,- € (netto)/Stück berechnet, soweit der Kunde nicht bei Anlieferung gleichwertige Europaletten im Tausch an den Frachtführer ausgehändigt hat.

(4) Rücksendungen dürfen grundsätzlich nur mit unserem schriftlichen Einverständnis erfolgen. Die Rücknahmekosten betragen je nach Warengruppe zwischen 10% und 50%.

(5) Gebrauchte oder bereits eingebaute Ware ist von der Rücknahme ausgeschlossen.

(6) Die Transportkosten gehen jedenfalls zu Lasten des Kunden.

(7) Wird Ware unangemeldet zurückgegeben, so gilt die Warenrücknahme nicht als Anerkennung einer Gutschrift, auch wenn der Wareneingang quittiert wird.

## 5. Lieferzeit

(1) Der Beginn der von uns angegebenen Lieferzeiten setzt die Abklärung aller technischen Fragen voraus.

(2) Voraussichtliche Lieferzeiten für die Erbringung von Leistungen oder Teilleistungen sind nach unserem voraussichtlichen Leistungsvermögen bestimmt und vorbehaltlich anderweitiger Vereinbarung unverbindlich. Die Vereinbarung von verbindlichen Lieferzeiten kann nur ausdrücklich in den Vertragsunterlagen oder nachfolgend durch diejenigen unserer Mitarbeiter vereinbart werden, die gesetzliche Vertretungsmacht haben.

(3) Sind wir an der rechtzeitigen Durchführung unserer Lieferungen und Leistungen durch Mobilmachung, Krieg, Aufruhr, Streik, Aussperrungen, Betriebsstörungen, Feuer, Naturkatastrophen, Transportbehinderungen, Änderungen der gesetzlichen Bestimmungen, behördliche Maßnahmen oder Verordnungen oder sonstiger unvorhersehbarer Ereignisse, die außerhalb unseres Willens liegen, gehindert, so verlängert sich die Lieferzeit angemessen.

(4) Die Einhaltung unserer Lieferzeit setzt darüber hinaus die rechtzeitige und ordnungsgemäße Erfüllung aller zu diesem Zeitpunkt vereinbarten Verpflichtungen des Kunden voraus. Der Kunde trägt die Mehrkosten einer durch ihn verursachten Verzögerung der uns obliegenden Arbeiten.

## 6. Mängelrügen und Gewährleistung

(1) Der Kunde ist verpflichtet, die Ware gemäß §377 HGB unverzüglich nach Erhalt auf Mangelhaftigkeit zu prüfen. Eventuelle Mängelrügen sind sofort, spätestens bis zum Ablauf des 3. Tages nach dem Empfangstag, schriftlich oder in Textform zu melden. Unterlässt der Kunde die Mitteilung, so gilt die Ware als genehmigt. Ausgenommen hiervon sind versteckte Mängel der Ware, die bei der Untersuchung nicht erkennbar waren. Wenn später ein solcher Mangel erkannt wird, muss die Anzeige unverzüglich nach Entdeckung erfolgen, sonst wird die Ware auch mit diesem Mangel genehmigt. Die Geltendmachung von Ansprüchen aus Mängeln, die nicht oder nicht rechtzeitig angezeigt wurden, ist ausgeschlossen.

(2) Soweit ein von uns zu vertretender Mangel der Ware vorliegt, sind wir nach unserer Wahl zur Nacherfüllung in Form einer Mängelbeseitigung oder einer Ersatzlieferung berechtigt. Im Rahmen der Ersatzlieferung übernehmen wir die Kosten der Ersatzlieferung einschließlich des Versandes, es sei denn, dass die Ware nach einem anderen Ort als dem Erfüllungsort verbracht wurde. Die Kosten des Ausbaus der mangelhaften Sache und des Einbaus der mangelfreien Ersatzsache werden von uns nicht übernommen.

(3) Unter der Bedingung sachgemäßer Behandlung garantieren wir die Freiheit von Material- oder Herstellungsfehlern bei strawa-Produkten für die Dauer von 3 Jahren ab Auslieferung. Verschleiß, Bedienungsfehler oder unsachgemäße Nutzung der Ware sind von der Garantie ausgenommen. Die Gewährleistungsrechte verjähren innerhalb von 2 Jahren ab dem Zeitpunkt der Lieferung. Für Zulieferprodukte gelten die gesetzlichen Gewährleistungsrechte.

(4) Die vorstehenden Einschränkungen gelten nicht für Ansprüche aufgrund von Schäden, die durch uns, unsere gesetzlichen Vertreter oder Erfüllungsgehilfen verursacht wurden

- bei Verletzung des Lebens, des Körpers oder der Gesundheit
- bei vorsätzlicher oder grob fahrlässiger Pflichtverletzung sowie Arglist
- bei Verletzung wesentlicher Vertragspflichten, deren Erfüllung die ordnungsgemäße Durchführung des Vertrages überhaupt erst ermöglicht und auf deren

Einhaltung der Vertragspartner regelmäßig vertrauen darf (Kardinalpflichten)

- im Rahmen eines Garantieversprechens, soweit vereinbart
- soweit der Anwendungsbereich des Produkthaftungsgesetzes eröffnet ist.



## 7. Haftung

(1) Für Ansprüche aufgrund von Schäden, die durch uns, unsere gesetzlichen Vertreter oder Erfüllungsgehilfen verursacht wurden, haften wir stets unbeschränkt

- bei Verletzung des Lebens, des Körpers oder der Gesundheit
- bei vorsätzlicher oder grob fahrlässiger Pflichtverletzung
- bei Garantieverprechen, soweit vereinbart
- soweit der Anwendungsbereich des Produkthaftungsgesetzes eröffnet ist.

(2) Bei Verletzung wesentlicher Vertragspflichten, deren Erfüllung die ordnungsgemäße Durchführung des Vertrages überhaupt erst ermöglicht und auf deren Einhaltung der Vertragspartner regelmäßig vertrauen darf (Kardinalpflichten), durch leichte Fahrlässigkeit von uns, unseren gesetzlichen Vertretern oder Erfüllungsgehilfen ist die Haftung der Höhe nach auf den bei Vertragsschluss vorhersehbaren Schaden begrenzt, mit dessen Entstehung typischerweise gerechnet werden muss.

(3) Im Übrigen sind Ansprüche auf Schadensersatz ausgeschlossen.

## 8. Eigentumsvorbehalt

(1) Bis zur vollständigen Bezahlung des Kaufpreises und bis zur Tilgung aller sonstigen bestehenden Forderungen und Nebenforderungen durch unseren Kunden behalten wir uns das Eigentum an der gelieferten Ware vor. Bei vertragswidrigem Verhalten des Kunden, insbesondere bei Zahlungsverzug, sind wir berechtigt die Ware zurückzunehmen. In der Zurücknahme der Ware durch uns liegt kein Rücktritt vom Vertrag, es sei denn, wir hätten dies ausdrücklich schriftlich oder in Textform erklärt. In der Pfändung der Ware durch uns liegt stets ein Rücktritt vom Vertrag. Wir sind nach Rücknahme der Ware zu deren Verwertung befugt. Der Verwertungserlös ist auf die Verbindlichkeiten des Kunden – abzgl. angemessener Verwertungskosten – anzurechnen.

(2) Der Kunde ist verpflichtet, die Ware pfleglich zu behandeln. Insbesondere ist er verpflichtet, diese auf eigene Kosten gegen Feuer-, Wasser- und Diebstahlschäden ausreichend zum Neuwert zu versichern. Sofern Wartungs- und Inspektionsarbeiten erforderlich sind, muss der Kunde diese auf eigene Kosten rechtzeitig durchführen.

(3) Bei Pfändungen oder sonstigen Eingriffen Dritter hat uns der Kunde unverzüglich schriftlich zu benachrichtigen, damit wir Klage gemäß § 771 ZPO erheben können. Soweit der Dritte nicht in der Lage ist, uns die gerichtlichen und außergerichtlichen Kosten einer Klage gemäß § 771 ZPO zu erstatten, haftet der Kunde für den uns entstandenen Ausfall.

(4) Der Kunde ist berechtigt, die Ware im ordentlichen Geschäftsgang weiter zu verkaufen. Er tritt uns jedoch bereits jetzt alle Forderungen in Höhe des mit uns vereinbarten Faktura-Endbetrages (einschließlich MwSt) ab, die ihm aus der Weiterveräußerung gegen seine Abnehmer oder Dritte erwachsen, und zwar unabhängig davon, ob die Ware ohne oder nach Verarbeitung weiter verkauft worden ist. Zur Einziehung dieser Forderung bleibt der Kunde auch nach der Abtretung ermächtigt. Unsere Befugnis, die Forderung selbst einzuziehen, bleibt hiervon unberührt. Wir verpflichten uns jedoch, die Forderung nicht einzuziehen, solange der Kunde seinen Zahlungsverpflichtungen aus den vereinnahmten Erlösen nachkommt, nicht in Zahlungsverzug ist und insbesondere kein Antrag auf Eröffnung eines Insolvenz- oder Vergleichsverfahrens gestellt ist oder Zahlungseinstellung vorliegt. Ist aber dies der Fall, können wir verlangen, dass der Kunde uns die abgetretenen Forderungen und deren Schuldner bekannt gibt, alle zum Einzug erforderlichen Angaben macht, die dazugehörigen Unterlagen aushändigt und den Schuldner (Dritten) die Abtretung mitteilt.

(5) Die Verarbeitung oder Umbildung der Ware durch den Kunden wird stets für uns vorgenommen. Das Anwartschaftsrecht des Kunden an der Ware setzt sich an der umgebildeten Sache fort. Wird die Ware mit anderen, uns nicht gehörenden Gegenständen verarbeitet, so erwerben wir das Miteigentum an der neuen Sache im Verhältnis des objektiven Wertes unserer Ware zu den anderen verarbeiteten Gegenständen zur Zeit der Verarbeitung. Für die durch Verarbeitung entstehende Sache gilt im Übrigen das gleiche wie für die unter Vorbehalt gelieferte Ware.

## 9. Softwarenutzung

Sofern dem Kunden Softwareanwendungen oder entsprechende Dokumentationen von uns zur Verfügung gestellt werden, erhält der Kunde hieran lediglich einfache (nicht unterlizenzierbare und nicht übertragbare), auf die Dauer der Geschäftsbeziehung beschränkte Nutzungsrechte. Ein ausschließliches Nutzungsrecht wird dem Kunden nicht eingeräumt. Der Kunde ist nicht berechtigt, Änderungen an der Softwareanwendung oder den entsprechenden Dokumentationen vorzunehmen. Die Nutzungsbefugnis des Kunden beschränkt sich auf die Verwendung der maßgeblichen strawa-Anwendungen und ist im Übrigen ausgeschlossen.

## 10. Technische Serviceleistungen

(1) Für vom Kunden beauftragte Serviceleistungen gelten die gesetzlichen Bestimmungen zum Werkvertragsrecht. Die Leistung ist schriftlich oder in Textform abzunehmen. Mit der Abnahme der Leistung erfolgt der Gefahrübergang.

(2) Grundsätzlich werden alle Serviceaufträge entgeltlich ausgeführt (§§ 631, 632 BGB). Falls der Kunde keinen entgeltspflichtigen Auftrag erteilen, sondern eine Nachbesserung im Rahmen der Sachmängelgewährleistung geltend machen will, hat er hierauf vor Aufnahme der Arbeiten schriftlich oder in Textform hinzuweisen. Stellt sich heraus, dass der angezeigte Mangel keine Sachmängelgewährleistungsansprüche auslöst, hat der Kunde die für unsere Leistung anfallenden Kosten zu tragen.

(3) War der Kunde nicht unser direkter Vertragspartner eines vorangegangenen Kauf- oder Werkvertrages, wird die Erteilung eines kostenpflichtigen Auftrags vermutet.

(4) Serviceaufträge sind grundsätzlich schriftlich oder in Textform zu erteilen. Für die Beauftragung ist unsere Kundendienstanforderung zu verwenden.

(5) Die Serviceleistungen werden entsprechend unserer Preisliste in unserer Kundendienstanforderung abgerechnet. Reise-, Material- und ggf. Unterbringungskosten werden nach Sätzen der aktuellen Preisliste gesondert abgerechnet.

(6) Reguläre Arbeitszeiten sind Montag bis Donnerstag von 7:30 bis 16:30 Uhr sowie an Freitagen von 7:30 bis 13:00 Uhr, sofern es sich nicht um gesetzliche Feiertage handelt. Vergütungen für Arbeiten, die in Absprache mit dem Kunden außerhalb der genannten Arbeitszeiten durchgeführt werden, werden mit dem 1,5-fachen, Arbeiten an Sonn- und Feiertagen oder zwischen 22:00 und 06:00 Uhr mit dem 2-fachen Faktor zum Ansatz gebracht.

(7) Für die Serviceleistungen hat uns der Kunde den ungehinderten Zutritt, die kostenlose Zurverfügungstellung von Strom und Wasser und das Abstellen von qualifiziertem Personal, das uns über etwa aufgetretene Störungen, Fehler und Schäden sowie durchgeführte Wartungs- und Inspektionsarbeiten informieren kann und befugt ist, Entscheidungen mit Kostenfolgen zu treffen, zur Verfügung zu stellen. Wartezeiten werden nach Aufwand abgerechnet. Sollte der Anlagenstandort oder Teile der Anlage nicht den gesetzlichen Anforderungen zur Arbeitssicherheit entsprechen, sind wir berechtigt, die Leistungserbringung abzulehnen und den entstandenen Aufwand (ggf. zusätzlich) in Rechnung zu stellen.

(8) Wir sind berechtigt, Dritte mit den Serviceleistungen zu beauftragen und diese in eigenem Namen handeln zu lassen, soweit es sich um von uns auditierte und qualifizierte Partner handelt.

## 11. Gerichtsstand/Rechtswahl/Erfüllungsort

(1) Soweit der Kunde Kaufmann, juristische Person des öffentlichen Rechts oder öffentlich rechtliches Sondervermögen ist, ist ausschließlicher Gerichtsstand für alle Streitigkeiten aus und im Zusammenhang mit Vertragsverhältnissen zwischen uns und unseren Kunden – auch für Wechsel- und Scheckklagen – unser Geschäftssitz.

(2) Es gilt ausschließlich das Recht der Bundesrepublik Deutschland unter Ausschluss aller Rechtsnormen, die in eine andere Rechtsordnung verweisen. Die Geltung des UN-Kaufrechts ist ausgeschlossen.

(3) Sofern sich aus der Auftragsbestätigung nichts anderes ergibt, ist unser Geschäftssitz Erfüllungsort.

## 12. Sonstiges

Die in der Preisliste angegebenen Preise sind Listenpreise. Irrtümer und Druckfehler bleiben vorbehalten.

## 13. Salvatorische Klausel

Sollte eine oder mehrere Bestimmungen dieser Lieferungs- und Zahlungsbedingungen unwirksam sein oder werden, so bleiben die unter ihrer Geltung geschlossenen Verträge wirksam und die Wirksamkeit der anderen Bestimmungen wird hiervon nicht berührt.

Stand 1. Januar 2023



strawa Wärmetechnik GmbH  
Gottlieb-Daimler-Straße 4  
99869 Schwabhausen

Email: [info@strawa.com](mailto:info@strawa.com)  
Tel.: 036256 8661-0  
Fax: 036256 8661-99

[www.strawa.com](http://www.strawa.com)