

# ANSCHLUSSVERTEILER

bis 2,14 m<sup>3</sup>/h

# 1.

<b>1.1. HEIZKREIS-ANSCHLUSSVERTEILER FÜR DEN MANUELLEN HYDRAULISCHEN ABGLEICH DER HEIZKREISE</b>	
1.1.1. Fußbodenheizkreis-Anschlussverteiler mit Durchflussanzeiger .....	1.4
1.1.2. Fußbodenheizkreis-Anschlussverteiler mit Regulierventilen .....	1.5
<b>1.2. HEIZKREIS-ANSCHLUSSVERTEILER FÜR DEN AUTOMATISCHEN HYDRAULISCHEN ABGLEICH DER HEIZKREISE</b>	
1.2.1. Fußbodenheizkreis-Anschlussverteiler für den automatischen hydraulischen Abgleich über EGO-System .....	1.6
1.2.2. EGO-Regelantrieb für automatischen hydraulischen Abgleich .....	1.7
<b>1.3. HEIZKÖRPER-ANSCHLUSSVERTEILER</b>	
1.3.1. Heizkörper-Anschlussverteiler ohne Regulierventile.....	1.8
1.3.2. Heizkörper-Anschlussverteiler mit Regulierventilen.....	1.9
<b>1.4. DRUCKVERLUSTDIAGRAMME .....</b>	<b>1.10</b>
<b>1.5. ANSCHLUSSGARNITUREN .....</b>	<b>1.12</b>
<b>1.6. WÄRMEZÄHLERANSCHLUSSTEILE UND FÜHLEREINBAUSTÜCKE.....</b>	<b>1.16</b>
<b>1.7. ZUBEHÖR.....</b>	<b>1.17</b>

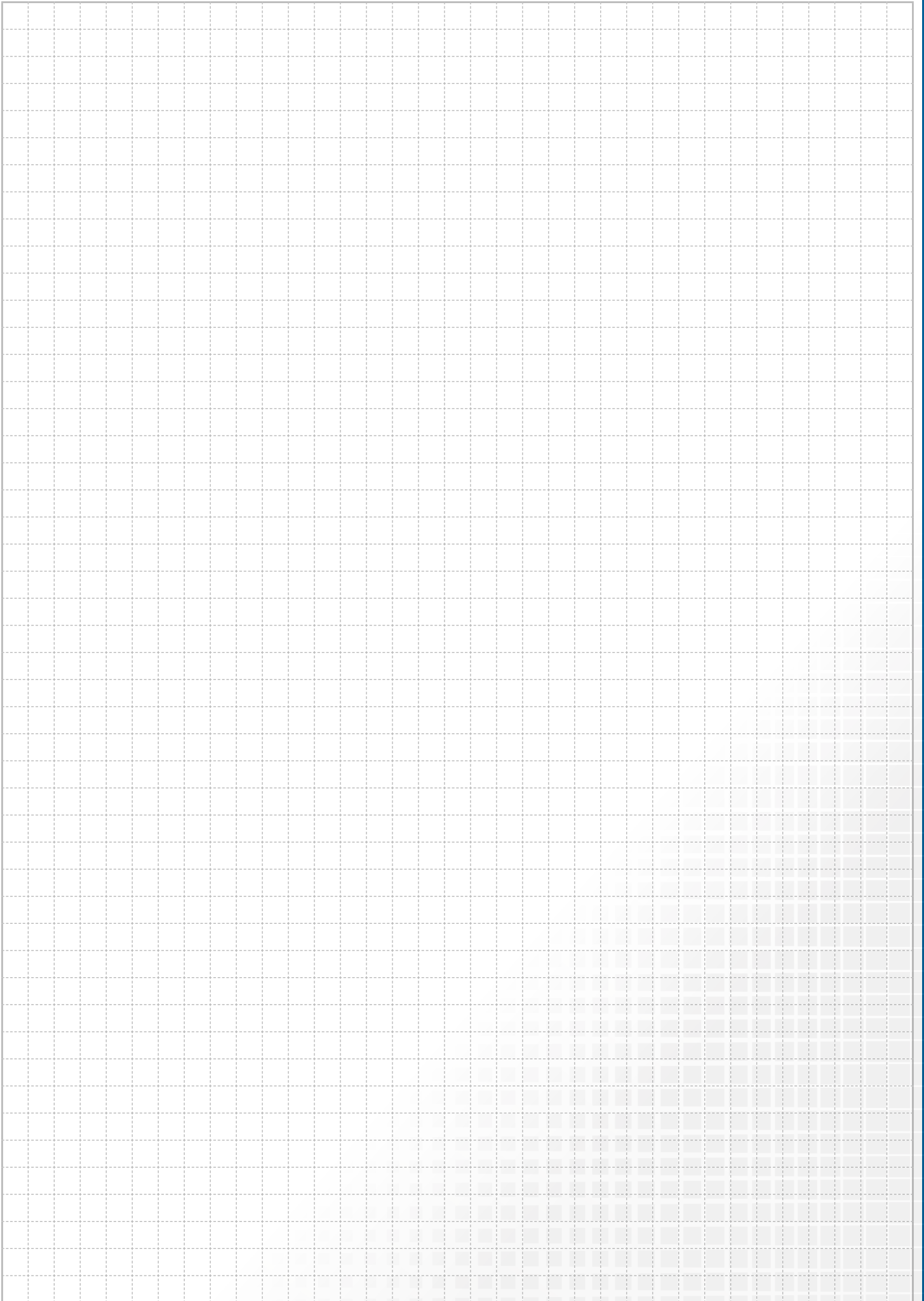

# 1.1 Heizkreis-Anschlussverteiler für manuellen hydraulischen Abgleich der Heizkreise

## 1.1.1 Fußbodenheizkreis-Anschlussverteiler mit Durchflussanzeiger

### FBH-Anschlussverteiler e-class 63

**Beschreibung:**

FBH-Anschlussverteiler e-class 63 für Flächenheizung und -kühlung, gewährleistet den hydraulischen Abgleich über manuell einstellbare Durchflussanzeiger, erfüllt die DIN EN 1264-4.

**Auslegungsdaten:**

max. Wärmeleistung 25 kW bei ΔT 10 K  
 max. Volumenstrom von 2,14 m³/h  
 max. Betriebstemperatur 70 °C  
 max. Betriebsdruck 4 bar

**bestehend aus:**

- Vor- und Rücklaufbalken aus profiliertem Edelstahlprofil DN 32
- SFEE-Ventil (Spül-, Füll- und Entleer-, Entlüftungsventil) im VL- und RL-Balken

- VL-Balken mit Regolux Durchflussanzeiger 0-3 l/min mit Memoryfunktion (Kvs = 1,23 m³/h)
- RL-Balken mit THV-Einsätzen VA mit Anschlussgewinde 30 x 1,5 (Kvs = 2,56 m³/h)

**Primäranschluss:**

- Kugelhahn-Set bestehend aus zwei Kugelhähnen DN 20 (3/4" IG) bzw. DN 25 (1" IG)
- Anschluss wahlweise von links oder rechts

**Sekundäranschluss:**

- Heizkreisabgänge mit Anschlussgewinde 3/4" AG mit Eurokonus, passend für Klemmverschraubungen

**Befestigung:**

- verzinkte Doppelwandhalter passend für die Aufnahme in Verteilerschränke
- zusätzlich mit Schrauben und Dübel für die Befestigung an Wand bzw. Decke
- Abstand der Vor- und Rücklaufverteilerbalken 200 mm
- Befestigungsschellen mit Schalldämmeinlage, erfüllt DIN 4109

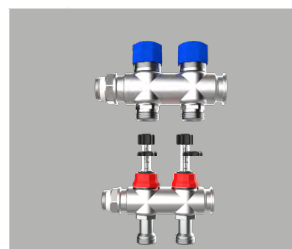
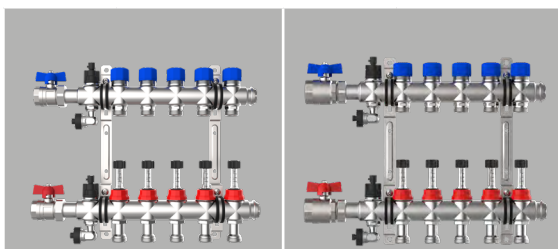

Hkr.	passende Schrankgröße	Warengruppe 51	e-class 63 mit SFEE mit 3/4" KH		e-class 63 mit SFEE mit 1" KH	
			Baulänge		Baulänge	
2	0,2	Artikelnummer	245	51-256302	260	51-306302
		Listenpreis in €		179,60 €		192,70 €
3	0,3	Artikelnummer	295	51-256303	310	51-306303
		Listenpreis in €		221,30 €		234,30 €
4	0,4	Artikelnummer	345	51-256304	360	51-306304
		Listenpreis in €		262,90 €		276,00 €
5	0,5	Artikelnummer	395	51-256305	410	51-306305
		Listenpreis in €		304,60 €		317,60 €
6	1,0	Artikelnummer	445	51-256306	460	51-306306
		Listenpreis in €		346,10 €		359,30 €
7	1,0	Artikelnummer	495	51-256307	510	51-306307
		Listenpreis in €		387,80 €		400,90 €
8	1,5	Artikelnummer	545	51-256308	560	51-306308
		Listenpreis in €		429,40 €		442,60 €
9	1,5	Artikelnummer	595	51-256309	610	51-306309
		Listenpreis in €		471,10 €		484,00 €
10	1,5	Artikelnummer	645	51-256310	660	51-306310
		Listenpreis in €		512,70 €		525,70 €
11	2,0	Artikelnummer	695	51-256311	710	51-306311
		Listenpreis in €		554,40 €		567,30 €
12	2,0	Artikelnummer	745	51-256312	760	51-306312
		Listenpreis in €		596,00 €		609,00 €

Hkr.	Baulänge	Erweiterungskreis e-class 63
1	80	51-006300
		62,30 €
2	130	51-006392
		104,00 €
3	180	51-006393
		145,60 €

**Überström-Set  
3/4" x 200 mm**

50-000037

79,20 €

[direkt zum Datenblatt:](#)



### FBH-Anschlussverteiler e-class 53

#### Beschreibung:

FBH-Anschlussverteiler e-class 53 für Flächenheizung und -kühlung, gewährleistet den hydraulischen Abgleich über manuell einstellbare integrierte Regulierventile

#### Auslegungsdaten:

max. Wärmeleistung 25 kW bei  $\Delta T$  10 K  
max. Volumenstrom von 2,14 m<sup>3</sup>/h  
max. Betriebstemperatur 70 °C  
max. Betriebsdruck 4 bar

#### bestehend aus:

- Vor- und Rücklaufbalken aus profiliertem Edelstahlprofil DN 32
- SFE-Ventil (Spül-, Füll- und Entleerventil) und Entlüftungsventil im VL- und RL-Balken

- VL-Balken mit integrierten Regulierventilen mit Memoryfunktion (Kvs = 2,88 m<sup>3</sup>/h)
- RL-Balken mit THV-Einsätzen VA mit Anschlussgewinde 30x1,5 (Kvs = 2,56 m<sup>3</sup>/h)

#### Primäranschluss:

- Kugelhahn-Set bestehend aus zwei Kugelhähnen DN 20 (3/4" IG) bzw. DN 25 (1" IG)
- Anschluss wahlweise von links oder rechts

#### Sekundäranschluss:

- Heizkreisabgänge mit Anschlussgewinde 3/4" AG mit Eurokonus, passend für Klemmverschraubungen

#### Befestigung:

- verzinkte Doppelwandhalter passend für die Aufnahme in Verteilerschränke
- zusätzlich mit Schrauben und Dübel für die Befestigung an Wand bzw. Decke
- Abstand der Vor- und Rücklaufverteilerbalken 200 mm
- Befestigungsschellen mit Schalldämmeinlage, erfüllt DIN 4109

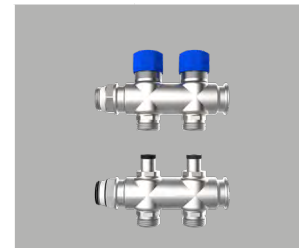
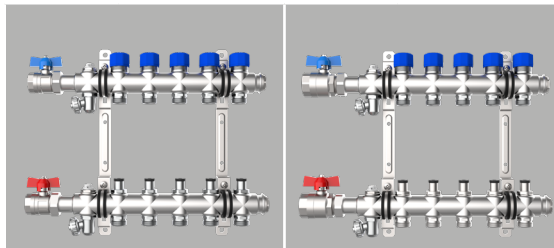

Hkr.	passende Schrankgröße	Warengruppe 51	e-class 53 mit SFE mit 3/4" KH		e-class 53 mit SFE mit 1" KH	
			Baulänge		Baulänge	
2	0,2	Artikelnummer	245	51-255302	260	51-305302
		Listenpreis in €		175,20 €		188,20 €
3	0,3	Artikelnummer	295	51-255303	310	51-305303
		Listenpreis in €		214,60 €		227,60 €
4	0,4	Artikelnummer	345	51-255304	360	51-305304
		Listenpreis in €		254,00 €		267,10 €
5	0,5	Artikelnummer	395	51-255305	410	51-305305
		Listenpreis in €		293,50 €		306,50 €
6	1,0	Artikelnummer	445	51-255306	460	51-305306
		Listenpreis in €		332,90 €		345,90 €
7	1,0	Artikelnummer	495	51-255307	510	51-305307
		Listenpreis in €		372,30 €		385,30 €
8	1,5	Artikelnummer	545	51-255308	560	51-305308
		Listenpreis in €		411,70 €		424,80 €
9	1,5	Artikelnummer	595	51-255309	610	51-305309
		Listenpreis in €		451,20 €		464,20 €
10	1,5	Artikelnummer	645	51-255310	660	51-305310
		Listenpreis in €		490,60 €		503,60 €
11	2,0	Artikelnummer	695	51-255311	710	51-305311
		Listenpreis in €		530,00 €		543,10 €
12	2,0	Artikelnummer	745	51-255312	760	51-305312
		Listenpreis in €		569,50 €		582,50 €

Hkr.	Baulänge	Erweiterungskreis e-class 53
1	80	51-005300
		57,10 €
2	130	51-005392
		96,50 €
3	180	51-005393
		136,00 €

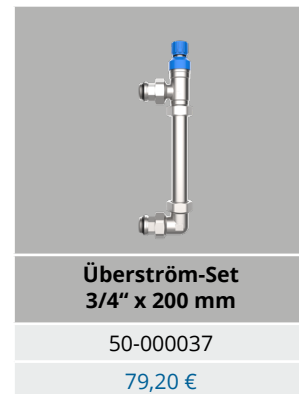

[direkt zum Datenblatt:](#)



# 1.2 Heizkreis-Anschlussverteiler + Regelantrieb für automatischen hydraulischen Abgleich

## 1.2.1 Fußbodenheizkreis-Anschlussverteiler für automatischen hydr. Abgleich über EGO-System

### FBH-Anschlussverteiler e-class 18

**Beschreibung:**

FBH-Anschlussverteiler e-class 18 für Flächenheizungen gewährleistet den vollautomatischen hydraulischen Abgleich über das EGO-System.

**Auslegungsdaten:**

- max. Wärmeleistung 25 kW bei  $\Delta T$  10 K
- max. Volumenstrom von 2,14 m<sup>3</sup>/h
- max. Betriebstemperatur 70 °C
- max. Betriebsdruck 4 bar

**bestehend aus:**

- Vor- und Rücklaufbalken aus profiliertem Edelstahlprofil DN 32
- SFEE-Ventil im VL- und RL-Balken
- VL-Balken mit Durchflussanzeiger min/max (Kvs = 1,23 m<sup>3</sup>/h)
- RL-Balken mit THV-Einsätzen VA für **EGO-Schnellverschluss** (Kvs = 2,56 m<sup>3</sup>/h)

**Primäranschluss:**

- Kugelhahn-Set bestehend aus zwei Kugelhähnen DN 20 (3/4" IG) bzw. DN 25 (1" IG)
- Anschluss wahlweise von links oder rechts

**Sekundäranschluss:**

- Heizkreisabgänge mit Anschlussgewinde 3/4" AG mit Eurokonus
- passend für Klemmverschraubungen

**Befestigung:**

- verzinkte Doppelwandhalter passend für die Aufnahme in Verteilerschränke
- zusätzlich mit Schrauben und Dübel für die Befestigung an Wand bzw. Decke
- Abstand der Vor- und Rücklaufverteilerbalken 200 mm
- Befestigungsschellen mit Schalldämmeinlage, erfüllt DIN 4109



- EGO übernimmt den vollautomatischen hydraulischen Abgleich. Die hierfür benötigte künstliche Intelligenz und Sensorik ist bereits im Regelantrieb integriert.
- EGO benötigt keine weiteren Zusatzkomponenten wie z. B. Router, Gateway, zentrale Recheneinheit, App-Steuerung.
- EGO benötigt keine Inbetriebnahme.

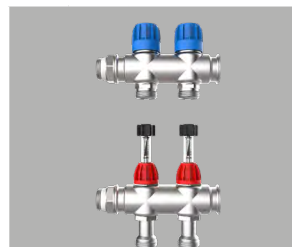
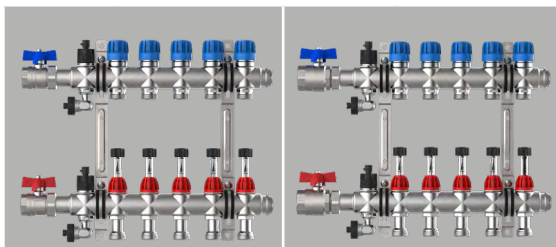

Hkr.	passende Schrankgröße	Warengruppe 101	e-class 18 mit SFEE mit 3/4" KH EGO-Schnellverschluss		e-class 18 mit SFEE mit 1" KH EGO-Schnellverschluss	
			Baulänge		Baulänge	
2	0,2	Artikelnummer	245	1018210002	260	1018260002
		Listenpreis in €		179,50 €		192,50 €
3	0,3	Artikelnummer	295	1018210003	310	1018260003
		Listenpreis in €		221,20 €		234,20 €
4	0,4	Artikelnummer	345	1018210004	360	1018260004
		Listenpreis in €		262,80 €		275,90 €
5	0,5	Artikelnummer	395	1018210005	410	1018260005
		Listenpreis in €		304,40 €		317,50 €
6	1,0	Artikelnummer	445	1018210006	460	1018260006
		Listenpreis in €		346,00 €		359,20 €
7	1,0	Artikelnummer	495	1018210007	510	1018260007
		Listenpreis in €		387,70 €		400,70 €
8	1,5	Artikelnummer	545	1018210008	560	1018260008
		Listenpreis in €		429,30 €		442,30 €
9	1,5	Artikelnummer	595	1018210009	610	1018260009
		Listenpreis in €		471,00 €		483,90 €
10	1,5	Artikelnummer	645	1018210010	660	1018260010
		Listenpreis in €		512,60 €		525,60 €
11	2,0	Artikelnummer	695	1018210011	710	1018260011
		Listenpreis in €		554,30 €		567,20 €
12	2,0	Artikelnummer	745	1018210012	760	1018260012
		Listenpreis in €		595,90 €		608,90 €

Hkr.	Baulänge	Erweiterungskreis e-class 18 EGO-Schnellverschluss
1	80	1018990001
		62,30 €
2	130	1018990002
		104,00 €
3	180	1018990003
		145,60 €

**Überström-Set 3/4" x 200 mm**

50-000037

79,20 €

[direkt zum Datenblatt:](#)



### EGO 230 V Regelantrieb mit Schnellverschluss

#### Beschreibung:

Intelligenter, autonomer, elektrothermischer Regelantrieb 230 V für den automatischen und bedarfsgerechten hydraulischen Abgleich der Heiz- bzw. Kühlkreise eines Anschlussverteilers in Flächenheizungs- bzw. Kühlsystemen. Stromlos geschlossen und mit Klapphebel zum entlasteten Montieren bzw. zum stromlosen manuellen Öffnen des Thermostatventils. Mit integrierter Vorlauf-temperaturbegrenzung.

Zur Montage an Heizkreisverteiler mit mindestens 50 mm Heizkreisabstand und mit EGO-Schnellverschluss. Temperatursensoren geeignet für Flächenheizungsrohre aus Kunststoff, Metall oder Kombinationen daraus mit Außendurchmessern von 12 bis 20 mm.

#### Hinweis:

Für die Funktion des EGO ist ein Zweipunkt-Raumtemperaturregler erforderlich.

#### Technische Daten:

- Betriebsart Heizen oder Kühlen
- stromlos geschlossen
- Betriebsspannung: 230 V AC, 50 Hz
- Einschaltstrom: 130 mA für max. 200 ms
- Betriebsstrom: 76 mA
- Dauerbetriebsleistung: 1,7 W
- Stellweg: 3,5 mm
- Stellkraft: 110 N
- Schließmaß: 10,8 mm

- mit Kabeln und Sensoren
- Anschlussleitung: flexibel, schwarz, 1 m, mit Aderendhülsen 2 x 0,34 qmm
- Sensorleitung Vorlauf: flexibel, schwarz mit rotem Streifen, 0,4 m, 2 x 0,22 qmm fest verdrahtet
- Sensorleitung Rücklauf: flexibel, schwarz mit blauem Streifen, 0,2 m, 2 x 0,22 qmm fest verdrahtet
- Temperatursensoren: NTC 10 k (bei 25 °C)
- Clip für Rohraußendurchmesser 12 bis 20 mm

- max. Vorlauftemperatur: 60 °C (in Stellung Automatik ist die Vorlauf-temperaturbegrenzung aktiv)
- Schnittstelle zu Thermostatventileinsatz: EGO-Schnellverschluss zur Verwendung auf e-class 18 Thermostatventilen mit Sicke



Durch 2 Temperaturfühler, welche an Vor- und Rücklauf montiert sind, erfasst EGO die Spreizung und regelt über seine künstliche Intelligenz die Wassermengen:



**EGO-KI-Chip mit Intelligent Flow Control**  
Regelt permanent und bedarfsgerecht.

**Plug & Play**  
**Montieren und fertig!**  
Keinerlei Parametrierung, Einstellung und Inbetriebnahme nötig. Spart Zeit und Geld.

**Für Neubau und Sanierung**  
Gleicht Ihr System vollautomatisch ab.



**OPTIMAL**

**FLEXIBEL**

**EIGENSTÄNDIG**

**SELBSTLERNEND**

**KONTINUIERLICH**

**BEDARFSGERECHT**

**im Sommer & Winter**

Warengruppe 211

EGO	
Artikel Nr.	2110210001
Preis in €	60,20 €



*Der EGO Regelantrieb passt im Sommer seinen Volumenstrom eigenständig und optimal auf die Kühlanwendung an. Dies ist mit herkömmlichen, statisch abgeglichenen Systemen nicht möglich!*

#### OHNE ABGLEICH

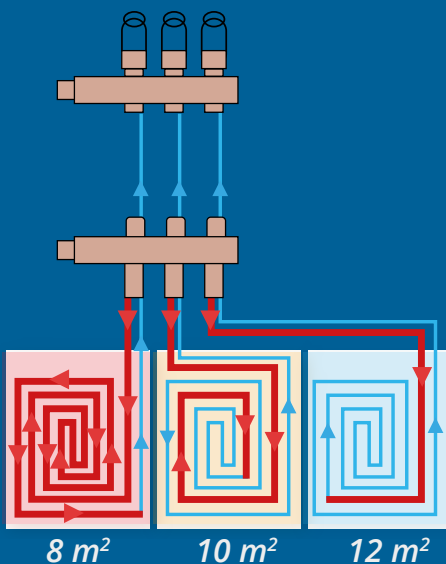

#### HEIZEN mit EGO automatisch abgeglichen

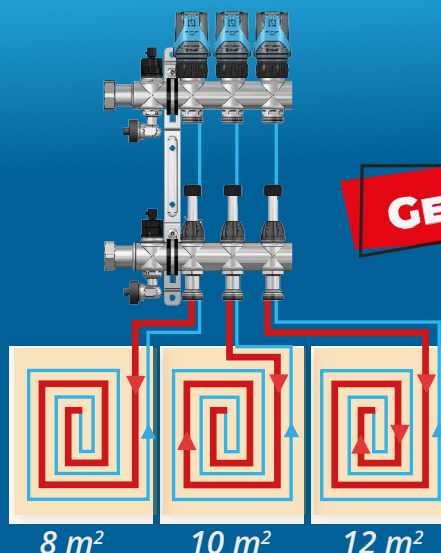

#### KÜHLEN mit EGO automatisch abgeglichen

**MIT HÖHEREN VOLUMENSTRÖMEN ALS BEIM HEIZEN**

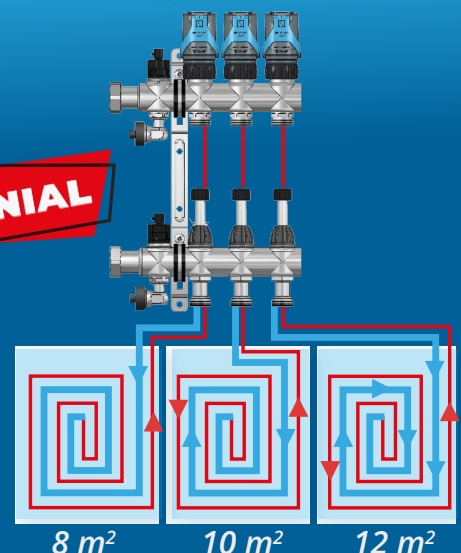

**GENIAL**

## 1.3 Heizkörper-Anschlussverteiler

### 1.3.1 Heizkörper-Anschlussverteiler ohne Regulierventile

#### HK-Anschlussverteiler e-class 52

##### Beschreibung:

HK-Anschlussverteiler e-class 52 für den Heizkörperanschluss

##### Auslegungsdaten:

- max. Wärmeleistung 50 kW bei  $\Delta T$  20 K
- max. Volumenstrom von 2,14 m<sup>3</sup>/h
- max. Betriebstemperatur 80 (100) °C
- max. Betriebsdruck 6 bar

##### bestehend aus:

- Vor- und Rücklaufbalken aus profiliertem Edelstahlprofil DN 32
- SFE-Ventil (Spül-, Füll- und Entleerventil) und Entlüftungsventil im VL- und RL-Balken
- VL-Balken und RL-Balken ohne Absperr- bzw. Regulierventile

##### Primäranschluss:

- Kugelhahn-Set bestehend aus zwei Kugelhähnen DN 20 (3/4" IG) bzw. DN 25 (1" IG)
- Anschluss wahlweise von links oder rechts

##### Sekundäranschluss:

- Heizkreisabgänge mit Anschlussgewinde 3/4" AG mit Eurokonus, passend für Klemmverschraubungen

##### Befestigung:

- verzinkte Doppelwandhalter passend für die Aufnahme in Verteilerschränke zusätzlich mit Schrauben und Dübel für die Befestigung an Wand bzw. Decke
- Abstand der Vor- und Rücklaufverteilerbalken 200 mm
- Befestigungsschellen mit Schall-dämmeinlage, erfüllt DIN 4109

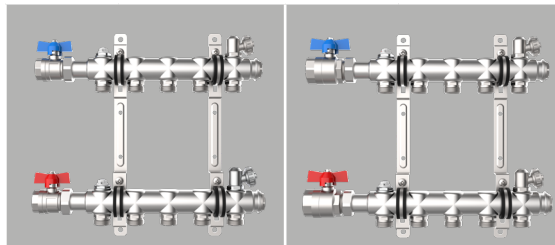

Hkr.	passende Schrankgröße	Warengruppe 51	e-class 52 mit SFE mit 3/4" KH		e-class 52 mit SFE mit 1" KH	
			Baulänge		Baulänge	
2	0,2	Artikelnummer	195	51-255202	210	51-305202
		Listenpreis in €		116,40 €		130,00 €
3	0,2	Artikelnummer	245	51-255203	260	51-305203
		Listenpreis in €		132,00 €		145,60 €
4	0,3	Artikelnummer	295	51-255204	310	51-305204
		Listenpreis in €		147,80 €		161,30 €
5	0,4	Artikelnummer	345	51-255205	360	51-305205
		Listenpreis in €		163,30 €		177,00 €
6	0,5	Artikelnummer	395	51-255206	410	51-305206
		Listenpreis in €		179,00 €		192,60 €
7	1,0	Artikelnummer	445	51-255207	460	51-305207
		Listenpreis in €		194,60 €		208,30 €
8	1,0	Artikelnummer	495	51-255208	510	51-305208
		Listenpreis in €		210,40 €		223,80 €
9	1,5	Artikelnummer	545	51-255209	560	51-305209
		Listenpreis in €		226,00 €		239,60 €
10	1,5	Artikelnummer	595	51-255210	610	51-305210
		Listenpreis in €		241,60 €		255,20 €
11	1,5	Artikelnummer	645	51-255211	660	51-305211
		Listenpreis in €		257,30 €		270,90 €
12	2,0	Artikelnummer	695	51-255212	710	51-305212
		Listenpreis in €		272,80 €		286,60 €

Hkr.	Baulänge	Erweiterungskreis e-class 52
1	80	51-005200
		38,80 €
2	130	51-005292
		54,40 €
3	180	51-005293
		70,10 €

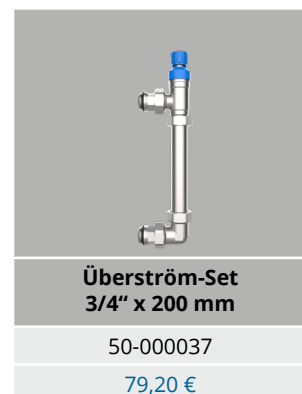

[direkt zum Datenblatt:](#)





### HK-Anschlussverteiler e-class 55

#### Beschreibung:

HK-Anschlussverteiler e-class 55 für den Heizkörperanschluss gewährleistet den hydraulischen Abgleich über manuell integrierte Regulierventile

#### Auslegungsdaten:

- max. Wärmeleistung 50 kW bei  $\Delta T$  20 K
- max. Volumenstrom von 2,14 m<sup>3</sup>/h
- max. Betriebstemperatur 80 °C
- max. Betriebsdruck 6 bar

#### bestehend aus:

- Vor- und Rücklaufbalken aus profiliertem Edelstahlprofil DN 32
- SFE-Ventil (Spül-, Füll- und Entleerventil) und Entlüftungsventil im VL- und RL-Balken
- VL-Balken und RL-Balken mit integrierten Regulierventilen mit Memoryfunktion (Kvs = 2,88 m<sup>3</sup>/h)

#### Primäranschluss:

- Kugelhahn-Set bestehend aus zwei Kugelhähnen DN 20 (3/4" IG) bzw. DN 25 (1" IG)
- Anschluss wahlweise von links oder rechts

#### Sekundäranschluss:

- Heizkreisabgänge mit Anschlussgewinde 3/4" AG mit Eurokonus, passend für Klemmverschraubungen

#### Befestigung:

- verzinkte Doppelwandhalter passend für die Aufnahme in Verteilerschränke
- zusätzlich mit Schrauben und Dübel für die Befestigung an Wand bzw. Decke
- Abstand der Vor- und Rücklaufverteilerbalken 200 mm
- Befestigungsschellen mit Schalldämmeinlage, erfüllt DIN 4109

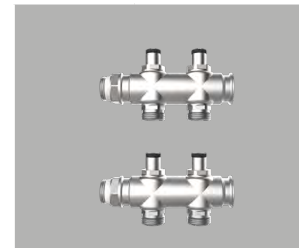
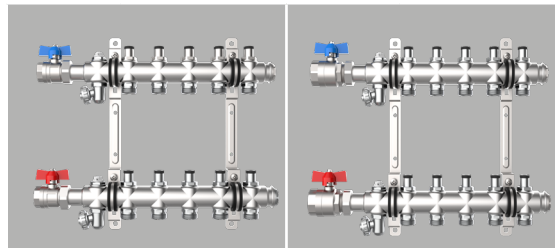

Hkr.	passende Schrankgröße	Warengruppe 51	e-class 55 mit SFE mit 3/4" KH		e-class 55 mit SFE mit 1" KH	
			Baulänge		Baulänge	
2	0,2	Artikelnummer	245	51-255502	260	51-305502
		Listenpreis in €		162,50 €		176,20 €
3	0,3	Artikelnummer	295	51-255503	310	51-305503
		Listenpreis in €		194,50 €		208,20 €
4	0,4	Artikelnummer	345	51-255504	360	51-305504
		Listenpreis in €		226,50 €		240,10 €
5	0,5	Artikelnummer	395	51-255505	410	51-305505
		Listenpreis in €		258,50 €		272,10 €
6	1,0	Artikelnummer	445	51-255506	460	51-305506
		Listenpreis in €		290,50 €		304,10 €
7	1,0	Artikelnummer	495	51-255507	510	51-305507
		Listenpreis in €		322,50 €		336,10 €
8	1,5	Artikelnummer	545	51-255508	560	51-305508
		Listenpreis in €		354,50 €		368,00 €
9	1,5	Artikelnummer	595	51-255509	610	51-305509
		Listenpreis in €		386,40 €		400,00 €
10	1,5	Artikelnummer	645	51-255510	660	51-305510
		Listenpreis in €		418,50 €		432,10 €
11	2,0	Artikelnummer	695	51-255511	710	51-305511
		Listenpreis in €		450,40 €		464,10 €
12	2,0	Artikelnummer	745	51-255512	760	51-305512
		Listenpreis in €		482,40 €		496,10 €

Hkr.	Baulänge	Erweiterungskreis e-class 55
1	80	51-005500
		59,80 €
2	130	51-005592
		91,80 €
3	180	51-005593
		123,70 €

**Überström-Set  
3/4" x 200 mm**

50-000037

79,20 €

direkt zum Datenblatt:



## Druckverlustdiagramm e-class 63/e-class 18 pro Heizkreis

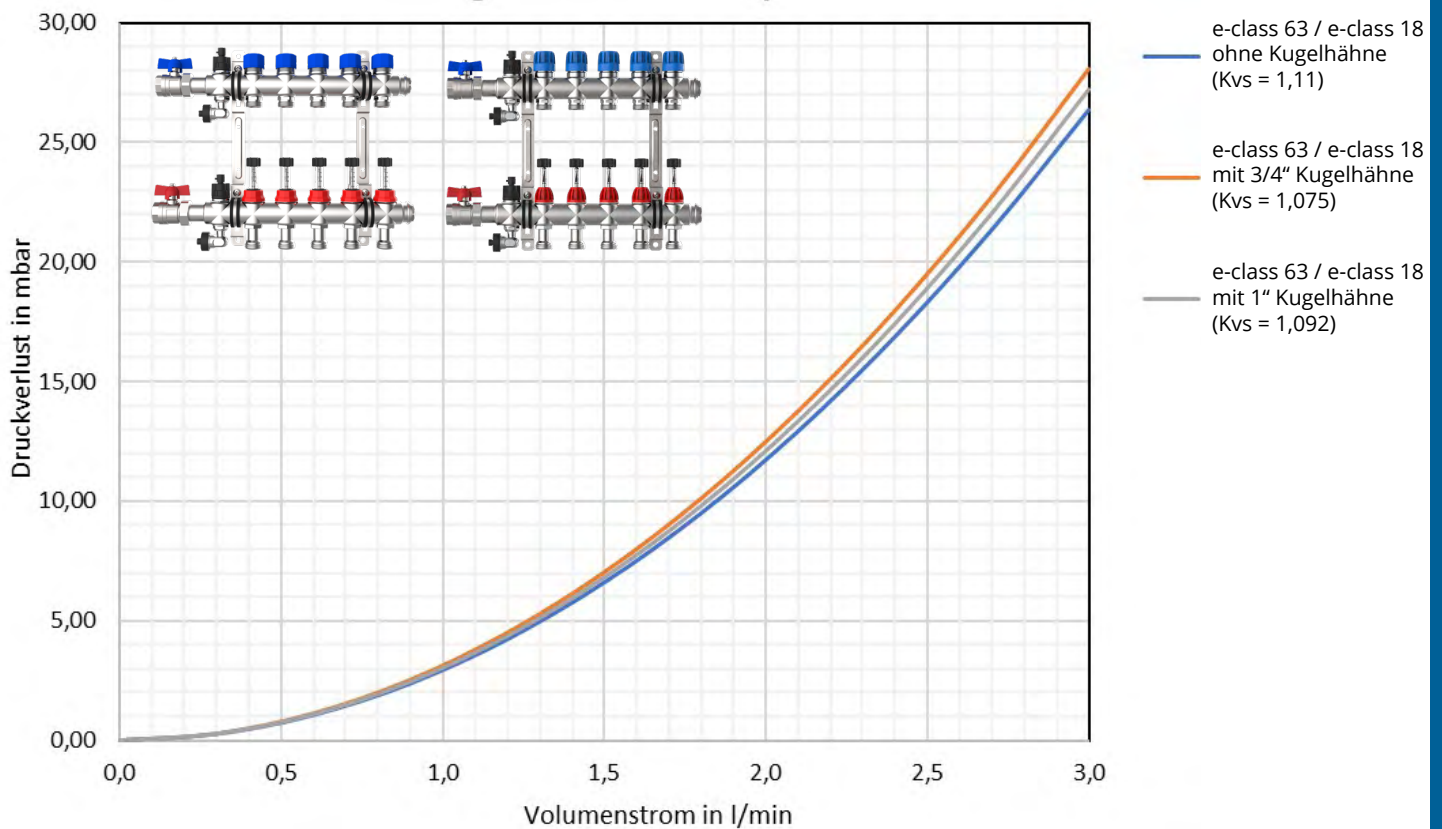

## Druckverlustdiagramm e-class 53 pro Heizkreis mit 3/4" Kugelhähnen

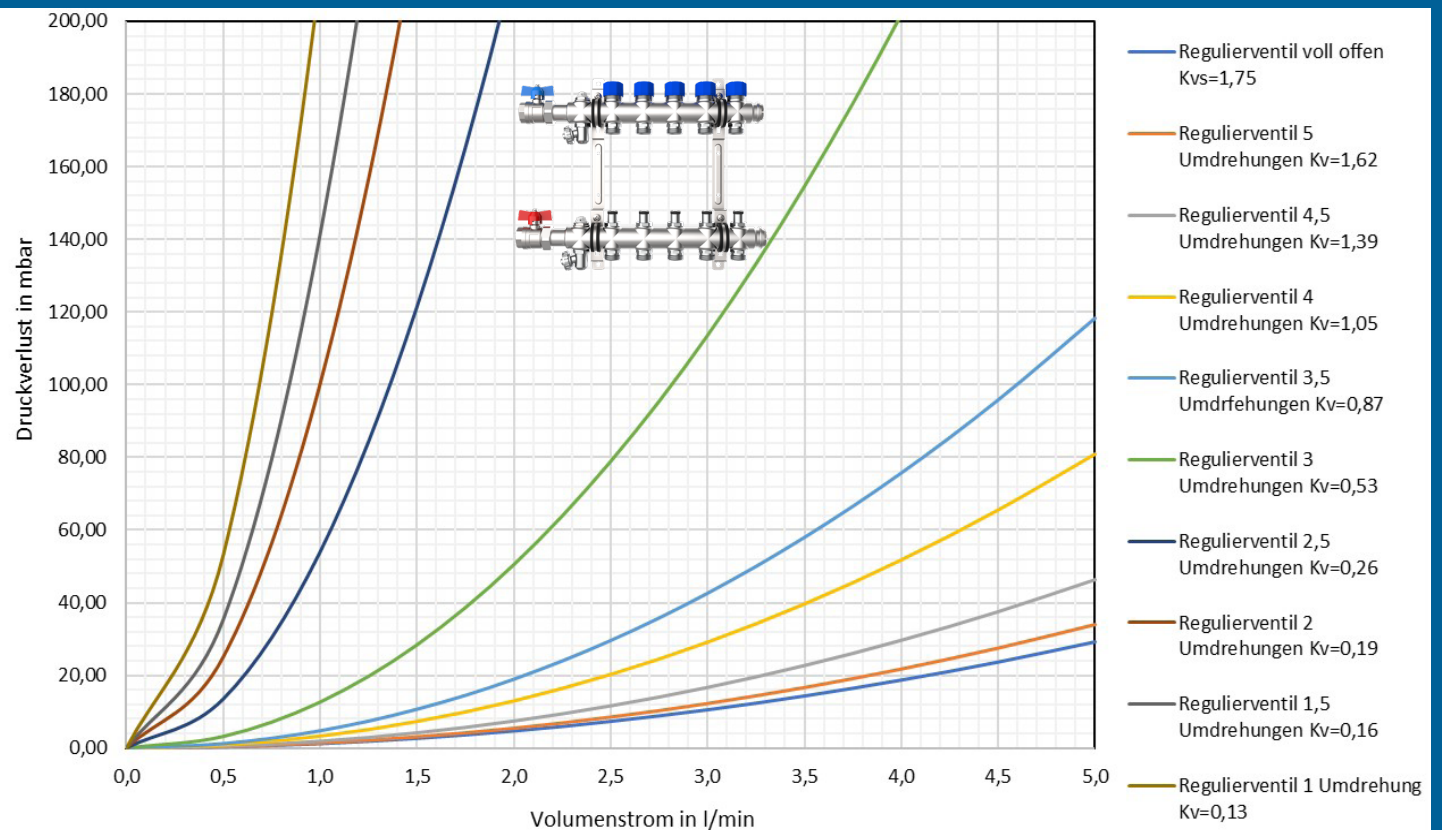

Druckverlustdiagramm e-class 55 pro Heizkreis mit 3/4" Kugelhähnen

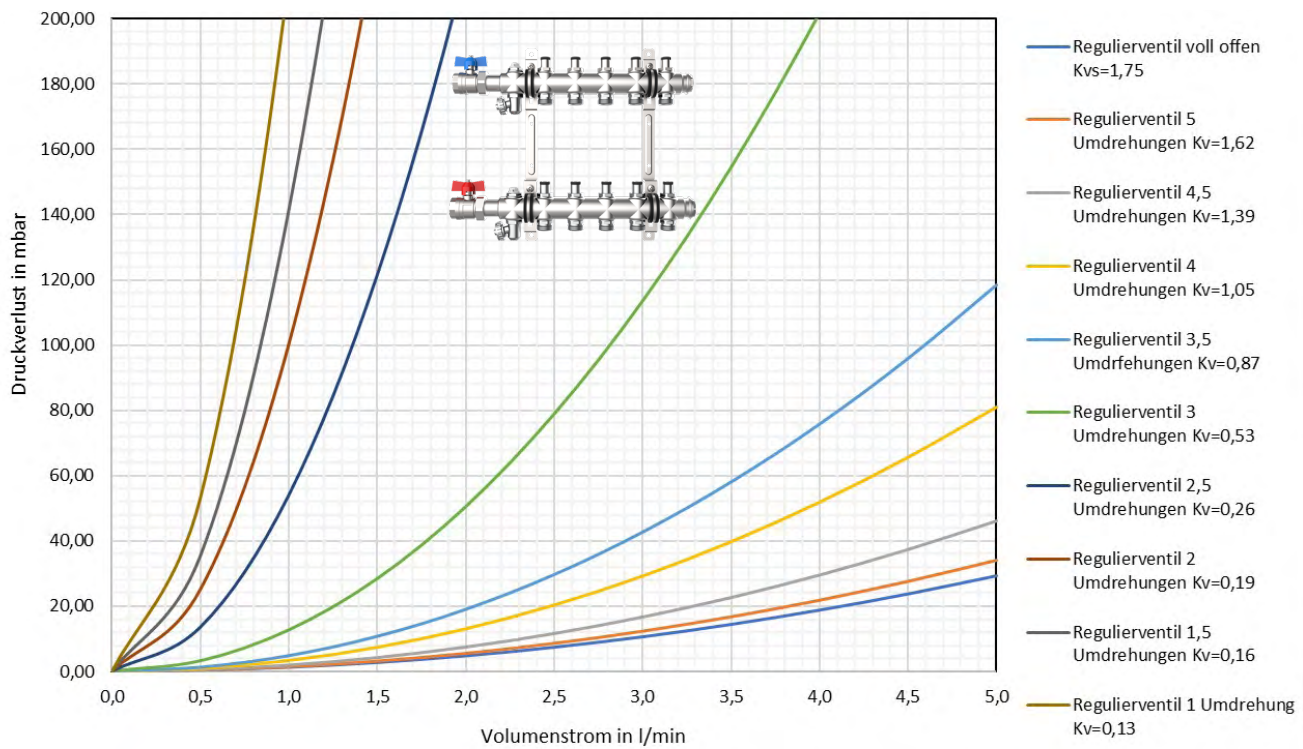

Druckverlustdiagramm e-class 52 pro Heizkreis

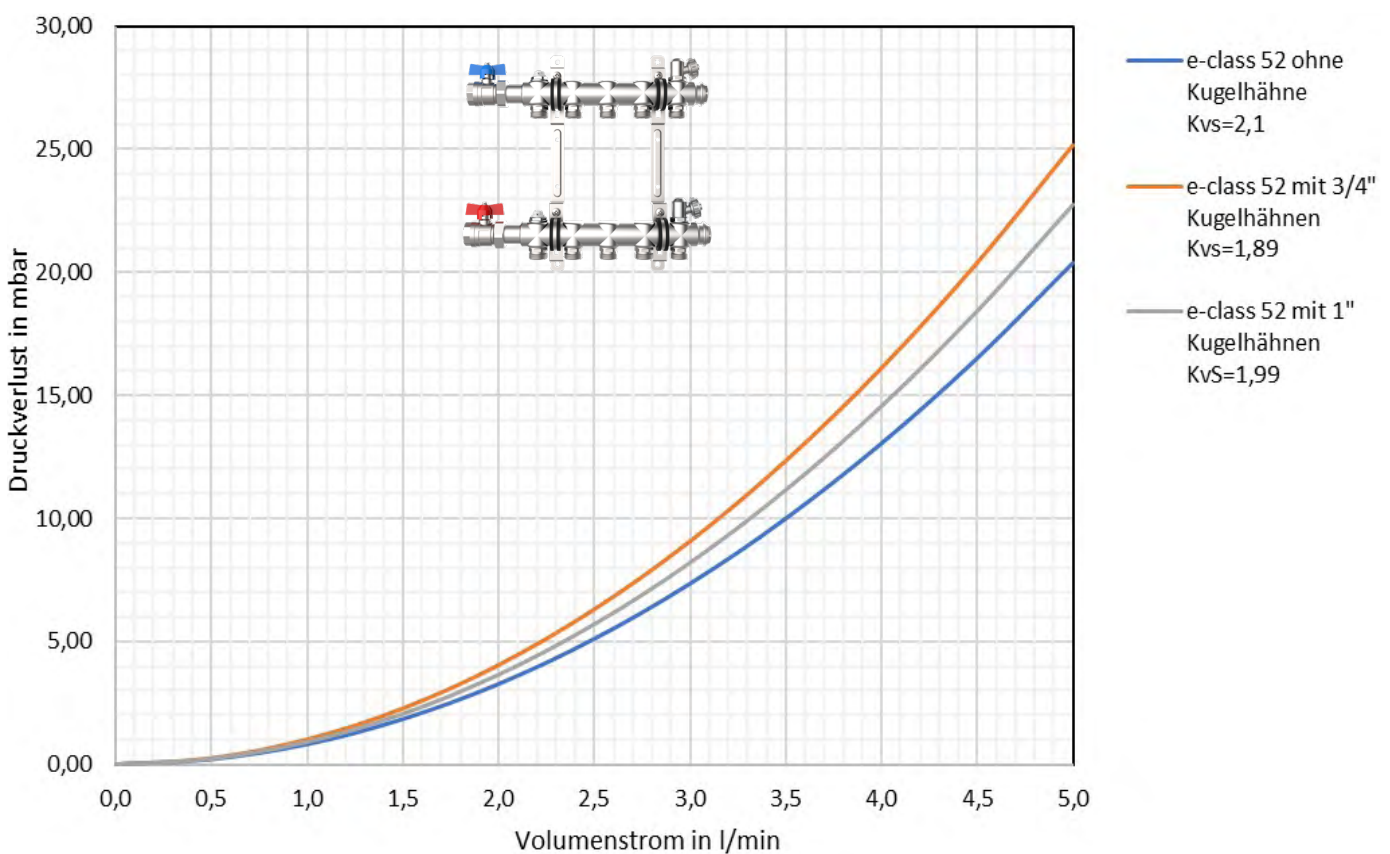

## Horizontale Anschlussgarnituren ohne Wärmezählereinbaustrecke

## Anschlussgarnitur e-class AG

**Beschreibung:**

















Horizontale Anschlussgarnitur, passend für e-class Heizkörper- und Fußbodenheizkreis-Anschlussverteiler.

**Bestehend aus:**

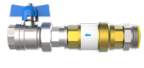
- Absperrkugelhähne im Vor- und Rücklauf
- optional mit Regelventilen für den hydraulischen Abgleich, wie Strangreguliertventil, Differenzdruckventil, Volumenstrombegrenzer oder Durchflussanzeiger mit Reguliermöglichkeit

**Technische Daten:**

- max. Betriebsdruck: 6 bar
- max. Betriebstemperatur: 80 °C
- Primäranschluss: horizontal, siehe Tabelle
- Sekundäranschluss: horizontal, G1 AG flachdichtend

Artikel-Nr.	Bezeichnung	Länge in mm	Kvs-Wert in m³/h	Primäranschluss	Preis in €		
<b>Absperrkugelhähne</b>							
	55-003312	e-class AG 3/4"	52	4,35	G3/4 IG	28,20 €	
	55-003302	e-class AG 1"	67	6,20	G1 IG	43,60 €	
	55-005091	e-class AG 3/4" TH 0 - 80 °C	52	4,35	G3/4 IG	60,90 €	
	55-005090	e-class AG 1" TH	67	6,20	G1 IG	86,50 €	
<b>Absperrkugelhahn + Strangreguliertventil Meibes Ballorex Vario DN15 - DN25</b>							
	55-003412	e-class AG 3/4"-SRV15	78	1,65	G3/4 IG	127,30 €	
	55-003512	e-class AG 3/4"-SRV20	83	3,58	G3/4 IG	155,80 €	
	55-003612	e-class AG 3/4"-SRV25	96	4,75	G3/4 IG	154,00 €	
	55-003502	e-class AG 1"-SRV20	83	3,93	G1 IG	154,30 €	
	55-003602	e-class AG 1"-SRV25	96	5,68	G1 IG	163,00 €	
<b>Absperrkugelhahn + Differenzdruckregler Meibes Ballorex Delta DN20 - DN25</b>							
	55-003712	e-class AG 3/4"-DP20, 5-25 kPa	92	2,32	G3/4 IG	231,00 €	
	55-003812	e-class AG 3/4"-DP25, 5-25 kPa	105	3,35	G3/4 IG	377,90 €	
	55-003702	e-class AG 1"-DP20, 5-25 kPa	92	2,40	G1 IG	230,10 €	
	55-003802	e-class AG 1"-DP25, 5-25 kPa	105	3,63	G1 IG	374,80 €	
<b>Absperrkugelhahn + Volumenstrombegrenzer Autoflow DN20 - DN25</b>							
Hinweis: Bei Bestellung unbedingt die Durchflussmenge mit angeben!							
	55-003912	e-class AG 3/4" - VSB20, Volumenstrombereich 0,2 - 1,6 m³/h	171	-	G3/4 IG	276,70 €	
	55-004012	e-class AG 3/4" - VSB25, Volumenstrombereich 0,5 - 2,75 m³/h	221	-	G3/4 IG	498,90 €	
	55-003902	e-class AG 1" - VSB20, Volumenstrombereich 0,2 - 1,6 m³/h	186	-	G1 IG	275,40 €	
	55-004002	e-class AG 1" - VSB25, Volumenstrombereich 0,5 - 2,75 m³/h	236	-	G1 IG	507,80 €	
<b>Ersatzteile</b>							
	55-005038R	Kugelhahn rot 3/4" IG x 1" AG fld.				13,80 €	
	55-005037R	Kugelhahn rot 1" IG x 1" AG fld.				22,70 €	
	55-005038B	Kugelhahn blau 3/4" IG x 1" AG fld.				13,80 €	
	55-005037B	Kugelhahn blau 1" IG x 1" AG fld.				23,70 €	

## Vertikale Anschlussgarnituren ohne Wärmezählereinbaustrecke

### Anschlussgarnitur e-class AG-V

**Beschreibung:**









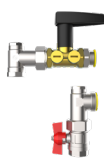

Vertikale Anschlussgarnitur, passend für e-class Heizkörper- und Fußbodenheizkreis-Anschlussverteiler.

**Bestehend aus:**

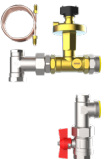
- Absperrkugelhähne und 90°-Winkel im Vor- und Rücklauf
- optional mit Regelventilen für den hydraulischen Abgleich, wie Strangregulierventil, Differenzdruckventil, Volumenstrombegrenzer oder Durchflussanzeiger mit Reguliermöglichkeit

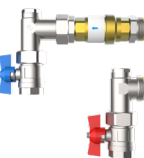
**Technische Daten:**

- max. Betriebsdruck: 6 bar
- max. Betriebstemperatur: 80 °C
- Primäranschluss: horizontal, siehe Tabelle
- Sekundäranschluss: horizontal, G1 AG flachdichtend

Artikel-Nr.	Bezeichnung	Länge in mm	Kvs-Wert in m³/h	Primäranschluss	Preis in €	
<b>Anschlussgarnitur + Absperrkugelhähne</b>						
	55E003313 e-class AG 3/4" V	118	3,91	G¾ IG	82,40 €	
	55E003303 e-class AG 1" V	122	4,56	G1 IG	95,50 €	
<b>Anschlussgarnitur + Absperrkugelhahn + Strangregulierventil Meibes Ballorex Vario DN15 - DN25</b>						
	55E003413 e-class AG 3/4" V-SRV15	154	1,57	G¾ IG	171,60 €	
	55E003513 e-class AG 3/4" V-SRV20	160	2,92	G¾ IG	197,90 €	
	55E003613 e-class AG 3/4" V-SRV25	173	3,46	G¾ IG	206,00 €	
	55E003503 e-class AG 1" V-SRV20	163	3,17	G1 IG	207,00 €	
	55E003603 e-class AG 1" V-SRV25	177	3,89	G1 IG	215,20 €	
<b>Anschlussgarnitur + Absperrkugelhahn + Differenzdruckregler Meibes Ballorex Delta DN20 - DN25</b>						
	55E003713 e-class AG 3/4" V-DP20	169	2,11	G¾ IG	266,80 €	
	55E003813 e-class AG 3/4" V-DP25	182	2,19	G¾ IG	390,30 €	
	55E003703 e-class AG 1" V-DP20	175	2,80	G1 IG	270,10 €	
	55E003803 e-class AG 1" V-DP25	186	3,01	G1 IG	392,40 €	
<b>Anschlussgarnitur + Absperrkugelhahn + Volumenstrombegrenzer Autoflow DN20 - DN25</b> Hinweis: Bei Bestellung unbedingt die Durchflussmenge mit angeben!						
	55E003913 e-class AG 3/4" V-VSB20 , Volumenstrombereich 0,2 - 1,6 m³/h	198	-	G¾ IG	317,00 €	
	55E004013 e-class AG 3/4" V-VSB25, Volumenstrombereich 0,5 - 2,75 m³/h	245	-	G¾ IG	502,30 €	
	55E003903 e-class AG 1" V-VSB20, Volumenstrombereich 0,2 - 1,6 m³/h	203	-	G1 IG	330,20 €	
	55E004003 e-class AG 1" V-VSB25, Volumenstrombereich 0,5 - 2,75 m³/h	252	-	G1 IG	515,50 €	
<b>Ersatzteile</b>						
	55-005037R Kugelhahn rot 1" IG x 1" AG fld.				22,70 €	
	55-005035 Kugelhahn blau 1" AG x 1" AG fld.				17,90 €	
	55-005037B Kugelhahn blau 1" IG x 1" AG fld.				23,70 €	

## Horizontale Anschlussgarnituren mit Wärmezählereinbaustrecke

## Anschlussgarnitur e-class AG-WMZ

**Beschreibung:**

Horizontale Anschlussgarnitur, passend für e-class Heizkörper- und Flächenheizungs-Anschlussverteiler.

**Bestehend aus:**









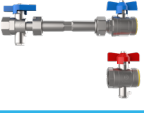

- Absperrkugelhähne mit Fühlereinbaustück im Vor- und Rücklauf, Wärmezählereinbaustrecke und zusätzlicher Kugelhahn nach der Wärmezählereinbaustrecke im Rücklauf
- optional mit Regelventilen für den

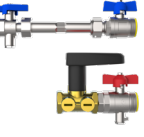
hydraulischen Abgleich, wie Strangreguliertventil, Differenzdruckventil, Volumenstrombegrenzer oder Durchflussanzeiger mit Reguliermöglichkeit

**Technische Daten:**

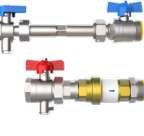
- max. Betriebsdruck: 6 bar
- max. Betriebstemperatur: 80 °C
- Primäranschluss: horizontal, siehe Tabelle
- Sekundäranschluss: horizontal, G1 AG flachdichtend

- Wärmezählereinbaustrecke Länge 110 mm mit 2 x G 3/4 AG flachdichtend (3/4" AG) bzw. Länge 130 mm mit 2 x G1 AG flachdichtend (1" AG) oder beide Varianten in einer Wärmezählereinbaustrecke (AG 1" variabel)
- Fühlereinbaustück Ø 5-5,2 mm M10x1 IG, auf Anfrage mit Fühlereinbaustück Ø 6 mm M12x1 AG

Artikel-Nr.	Bezeichnung	Länge in mm	Kvs-Wert in m³/h	Primäranschluss	Preis in €		
<b>Anschlussgarnitur mit Absperrkugelhähnen und Wärmezählereinbaustrecke</b>							
	55E331308	e-class AG 3/4" WMZ-2F	232	3,7	G3/4 IG	73,40 €	
	55E330308	e-class AG 1" WMZ-2F	264	6,12	G1 IG	96,40 €	
	55E332308	e-class AG 1" WMZ-2F variabel	266	5,67	G1 IG	100,40 €	
<b>Anschlussgarnitur + Absperrkugelhahn + Strangreguliertventil Meibes Ballorex Vario DN15 - DN25</b>							
	55E341308	e-class AG 3/4" WMZ-2F-SRV15	232	1,55	G3/4 IG	181,00 €	
	55E351308	e-class AG 3/4" WMZ-2F-SRV20	232	2,83	G3/4 IG	183,90 €	
	55E361308	e-class AG 3/4" WMZ-2F-SRV25	232	3,31	G3/4 IG	204,50 €	
	55E350308	e-class AG 1" WMZ-2F-SRV20	264	3,57	G1 IG	211,60 €	
	55E360308	e-class AG 1" WMZ-2F-SRV25	264	4,73	G1 IG	220,60 €	
	55E352308	e-class AG 1" WMZ-2F-SRV20 variabel	266	3,48	G1 IG	215,90 €	
	55E362308	e-class AG 1" WMZ-2F-SRV25 variabel	266	4,51	G1 IG	224,60 €	
<b>Anschlussgarnitur + Absperrkugelhahn + Differenzdruckregler Meibes Ballorex Delta DN20 - DN25</b>							
	55E371308	e-class AG 3/4" WMZ-2F-DP20	283	2,07	G3/4 IG	244,10 €	
	55E381308	e-class AG 3/4" WMZ-2F-DP25	300	2,72	G3/4 IG	384,10 €	
	55E370308	e-class AG 1" WMZ-2F-DP20	316	2,31	G3/4 IG	276,00 €	
	55E380308	e-class AG 1" WMZ-2F-DP25	331	3,35	G1 IG	411,00 €	
	55E372308	e-class AG 1" WMZ-2F-DP20 variabel	318	2,29	G1 IG	272,70 €	
	55E382308	e-class AG 1" WMZ-2F-DP25 variabel	333	3,27	G1 IG	413,40 €	
<b>Anschlussgarnitur + Absperrkugelhahn + Volumenstrombegrenzer Autoflow DN20 - DN25</b> Hinweis: Bei Bestellung unbedingt die Durchflussmenge mit angeben!							
	55E391308	e-class AG 3/4" WMZ-2F-VSB20 Volumenstrombereich 0,2 - 1,6 m³/h	232	-	G3/4 IG	306,70 €	
	55E401308	e-class AG 3/4" WMZ-2F-VSB25 Volumenstrombereich 0,5 - 2,75 m³/h	232	-	G3/4 IG	481,10 €	
	55E390308	e-class AG 1" WMZ-2F-VSB20 Volumenstrombereich 0,2 - 1,6 m³/h	264	-	G3/4 IG	332,60 €	
	55E400308	e-class AG 1" WMZ-2F-VSB25 Volumenstrombereich 0,5 - 2,75 m³/h	264	-	G1 IG	507,10 €	
	55E392308	e-class AG 1" WMZ-2F-VSB20 variabel Volumenstrombereich 0,2 - 1,6 m³/h	266	-	G1 IG	336,70 €	
	55E402308	e-class AG 1" WMZ-2F-VSB25 variabel Volumenstrombereich 0,5 - 2,75 m³/h	266	-	G1 IG	503,00 €	
<b>Ersatzteile</b>							
	55-005096	Kugelhahn e-class KH 1" - M10-VL				28,80 €	
	55-005097	Kugelhahn e-class KH 3/4" - M10-VL				21,20 €	
	55-005098	Kugelhahn e-class KH 3/4" - M10-RL				24,30 €	
	55-005099	Kugelhahn e-class KH 1" - M10-RL				35,20 €	

## Vertikale Anschlussgarnituren mit Wärmezählereinbaustrecke

### Anschlussgarnitur e-class AG-V-WMZ

**Beschreibung:**

Vertikale Anschlussgarnitur, passend für e-class Heizkörper- und Flächenheizungs-Anschlussverteiler.

**Bestehend aus:**

- Absperrkugelhähne mit Fühlereinbaustück und 90° Winkelanschluss mit G1/2 Stopfen im Vor- und Rücklauf, Wärmezählereinbaustrecke und zusätzlicher Kugelhahn nach der Wärmezählereinbaustrecke im Rücklauf









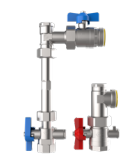

- optional mit Regelventilen für den hydraulischen Abgleich, wie Strangregulierungsventil, Differenzdruckventil, Volumenstrombegrenzer oder Durchflussanzeiger mit Reguliermöglichkeit

**Technische Daten:**

- max. Betriebsdruck: 6 bar
- max. Betriebstemperatur: 80 °C
- Primäranschluss: horizontal, siehe Tabelle
- Sekundäranschluss: horizontal,

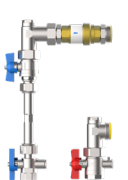
G1 AG flachdichtend

- Wärmezählereinbaustrecke Länge 110 mm mit 2 x G 3/4 AG flachdichtend (3/4" AG) bzw. Länge 130 mm mit 2 x G1 AG flachdichtend (1" AG) oder beide Varianten in einer Wärmezählereinbaustrecke (AG 1" variabel)
- Fühlereinbaustück Ø 5-5,2 mm M10x1 IG, auf Anfrage mit Fühlereinbaustück Ø 6 mm M12x1 AG

Artikel-Nr. Ø 5-5,2 M10x1 IG	Bezeichnung	Länge in mm	Kvs-Wert in m³/h	Primäranschluss	Preis in €		
<b>Anschlussgarnitur mit Absperrkugelhähnen und Wärmezählereinbaustrecke</b>							
	55E331608	e-class AG 3/4" V-WMZ-2F	147	3,77	G3/4 IG	126,10 €	
	55E330608	e-class AG 1" V-WMZ-2F	150	4,56	G1 IG	147,40 €	
	55E332608	e-class AG 1" V-WMZ-2F variabel	150	4,5	G1 IG	151,60 €	
<b>Anschlussgarnitur + Absperrkugelhahn + Strangregulierungsventil Meibes Ballorex Vario DN15 - DN25</b>							
	55E341608	e-class AG 3/4" V-WMZ-2F-SRV15	208	1,6	G3/4 IG	215,40 €	
	55E351608	e-class AG 3/4" V-WMZ-2F-SRV20	189	2,86	G3/4 IG	233,10 €	
	55E361608	e-class AG 3/4" V-WMZ-2F-SRV25	199	3,36	G3/4 IG	253,70 €	
	55E350608	e-class AG 1" V-WMZ-2F-SRV20	192	3,17	G1 IG	256,20 €	
	55E360608	e-class AG 1" V-WMZ-2F-SRV25	204	3,89	G1 IG	274,70 €	
	55E352608	e-class AG 1" V-WMZ-2F-SRV20 variabel	192	3,15	G1 IG	260,40 €	
	55E362608	e-class AG 1" V-WMZ-2F-SRV25 variabel	204	3,85	G1 IG	278,70 €	
<b>Anschlussgarnitur + Absperrkugelhahn + Differenzdruckregler Meibes Ballorex Delta DN20 - DN25</b>							
	55E371608	e-class AG 3/4" V-WMZ-2F-DP20	198	2,08	G3/4 IG	287,50 €	
	55E381608	e-class AG 3/4" V-WMZ-2F-DP25	210	2,74	G3/4 IG	428,30 €	
	55E370608	e-class AG 1" V-WMZ-2F-DP20	201	2,19	G1 IG	314,30 €	
	55E380608	e-class AG 1" V-WMZ-2F-DP25	214	3,01	G1 IG	453,80 €	
	55E372608	e-class AG 1" V-WMZ-2F-DP20 variabel	201	2,19	G1 IG	318,60 €	
	55E382608	e-class AG 1" V-WMZ-2F-DP25 variabel	214	2,99	G1 IG	457,80 €	
<b>Anschlussgarnitur + Absperrkugelhahn + Volumenstrombegrenzer Autoflow DN20 - DN25</b> Hinweis: Bei Bestellung unbedingt die Durchflussmenge mit angeben!							
	55E391608	e-class AG 3/4" V-WMZ-2F-VSB20 Volumenstrombereich 0,2 - 1,6 m³/h	200	-	G3/4 IG	355,90 €	
	55E401608	e-class AG 3/4" V-WMZ-2F-VSB25 Volumenstrombereich 0,5 - 2,75 m³/h	246	-	G3/4 IG	530,40 €	
	55E390608	e-class AG 1" V-WMZ-2F-VSB20 Volumenstrombereich 0,2 - 1,6 m³/h	203	-	G1 IG	376,90 €	
	55E400608	e-class AG 1" V-WMZ-2F-VSB25 Volumenstrombereich 0,5 - 2,75 m³/h	249	-	G1 IG	551,30 €	
	55E392608	e-class AG 1" V-WMZ-2F-VSB20 variabel Volumenstrombereich 0,2 - 1,6 m³/h	203	-	G1 IG	380,90 €	
	55E402608	e-class AG 1" V-WMZ-2F-VSB25 variabel Volumenstrombereich 0,5 - 2,75 m³/h	249	-	G1 IG	555,60 €	
<b>Anschlussgarnitur mit Absperrkugelhahn, Wärmezählereinbaustrecke und Durchflussmesser Taco Inliner DN20</b>							
	55E411608	e-class AG 3/4" V-WMZ-2F-DFM4-15	193	2,97	G3/4 IG	218,50 €	
	55E421608	e-class AG 3/4" V-WMZ-2F-DFM10-40	193	2,97	G3/4 IG	239,00 €	
	55E410608	e-class AG 1" V-WMZ-2F-DFM4-15	196	3,87	G1 IG	242,40 €	
	55E420608	e-class AG 1" V-WMZ-2F-DFM10-40	196	3,87	G1 IG	260,00 €	
	55E412608	e-class AG 1" V-WMZ-2F-DFM4-15 variabel	196	3,75	G1 IG	246,70 €	
	55E422608	e-class AG 1" V-WMZ-2F-DFM10-40 variabel	196	3,75	G1 IG	264,10 €	

**Allmess EAT + Fühlereinbaustück**

Ø 6 mm M12x1 AG

**Beschreibung:**

Einrohranschlussteil mit integrierter Rücklauf-temperaturmessstelle und Blinddeckel zum Durchspülen, sowie Fühlereinbaustück für den Vorlauf, geeignet für Wärmehähler Allmess Integral MK bis Qn 1,0

DIREKTFÜHLUNG	
Artikel Nr. ½"	55-330030
Preis in €	76,80 €
Artikel Nr. ¾"	55-330033
Preis in €	76,80 €

**Ista EAS + Fühlereinbaustück**

Ø 5 - 5,2 mm M10x1 IG

**Beschreibung:**

Einrohranschlussteil mit Blinddeckel zum Durchspülen, sowie Fühlereinbaustück für den Vorlauf, geeignet für Wärmehähler Ista Sensonic bis Qn 1,5

DIREKTFÜHLUNG	
Artikel Nr. ½"	55-330031
Preis in €	72,10 €
Artikel Nr. ¾"	55-330032
Preis in €	72,10 €

**Fühlereinbaustück**

Ø 6 mm M12x1 AG

**Beschreibung:**

Fühlereinbaustück für direkteintauchende Fühler, geeignet für Fühler des Fabrikates Allmess Integral MK

DIREKTFÜHLUNG	
Artikel Nr. ½"	55-330022
Preis in €	9,20 €
Artikel Nr. ¾"	55-330024
Preis in €	9,20 €

**Fühlereinbaustück**

Ø 5 - 5,2 mm M10x1 IG

**Beschreibung:**

Fühlereinbaustück für direkteintauchende Fühler, geeignet für Fühler der Fabrikate Ista Sensonic, Allmess V-Lite, Pollux Com E, techem delta tech, Minol M, Rossweiner, ABB, Entec, Molline

DIREKTFÜHLUNG	
Artikel Nr. ½"	55-330020
Preis in €	9,10 €
Artikel Nr. ¾"	55-330023
Preis in €	9,20 €

**Universal-Tauchhülse**

für Fühler Ø 5 - 5,2 mm

**Beschreibung:**

Universelle Tauchhülse geeignet für Fühler der Fabrikate Ista Sensonic, Allmess V-Lite, Polux Com E, techem delta tech, Minol M, Rossweiner, ABB, Entec, Molline

Artikel Nr. ½"	55-330003
Preis in €	10,70 €

**Überström-Set**

3/4" x 200 mm

**Beschreibung:**

passend für e-class Heizkreis- bzw. Heizkörper-Anschlussverteiler, zum Einsatz als Bypass, wenn keine Wärmeabnahme bei Heizsystemen mit konstanten Pumpendrücken vorliegt; Montage am Ende des Verteilers (3/4" Stopfen am Verteiler müssen entfernt werden)

bestehend aus:

- Überströmventil DN 20, Öffnungsdruck 0...7 mWs
- Distanzrohr L138 mm 2 x 1" ÜW fld.
- 90° - Winkel 1" AG x 1" AG
- zwei Verschraubungen ¾" AG x 1" ÜW

Artikel Nr. ½"	50-000037
Preis in €	79,20 €

**Verbindungs-T-Stückset**

1" AG x 1" ÜW x 1" AG

**Beschreibung:**

Verbindungsstücke DN 25 für die Kopplung von zwei e-class Verteilern

- Verrohrung aus Edelstahl 1.4301 DN 32
- je ein T-Stück für Vor- und Rücklauf
- Flachdichtung Centellen WS 3825 gelb

Technische Daten:

- max. Volumenstrom: 4,28 m³/h
- max. Betriebsdruck: 6 bar
- max. Betriebstemperatur: 90 °C

Primäranschluss: 1" ÜW flachdichtend nach oben oder unten

Sekundäranschluss: 2 x 1" AG flachdichtend zur Seite nach links und rechts

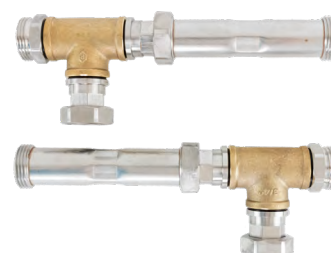

Artikel Nr. ½"	50-000036
Preis in €	146,40 €





Warengruppe 55

### Spül-, Füll- und Entleerventil (SFE)

**Beschreibung:**

½" SFE-Ventil (Spül-, Füll- und Entleerungsventil), drehbar, abgewinkelt und selbstdichtend, passend für e-class VA Verteiler und Anschlussgarnituren mit ½" Stopfen



Typ	SFE ½"	
Artikel-Nr. (Set)	55-005410	
Preis in €	24,70 €	
Artikel-Nr. (Stück)	55-005412	
Preis in €	12,40 €	

### Wandhalterset

**Beschreibung:**

Zwei Doppelwandhalter mit Schalldämmeinlage für strawa e-class Edelstahlverteiler, komplett mit Schrauben und Dübel, Stutzenabstand 200 mm bei Standard, Stutzenabstand 165 mm bei zusätzlichem Einbau von W2-Wasserzählereinbaustrecken über dem Verteiler



Artikel Nr. 200 mm	55-005040	
Preis in €	19,10 €	
Artikel Nr. 165 mm	55-005039	
Preis in €	19,10 €	

### Thermometerzwischenstück ½"

**Beschreibung:**

Für den Einbau in e-class Verteiler, selbstdichtend, für Thermometer



Artikel Nr.	55-005041	
Preis in €	7,40 €	

### Thermometer

**Beschreibung:**

Für den Einbau in das Thermometerzwischenstück ½", Messbereich 0-80 °C, Ø 34 mm



Artikel Nr.	55-005042	
Preis in €	21,10 €	

### Anlegethermometer 0-60 °C

**Beschreibung:**

Anlegethermometer für e-class Verteilerbalken D=35 mm, Messbereich 0-60 °C, Montage an e-class Verteiler über Montagefeder



Artikel Nr.	55-005191	
Preis in €	20,00 €	

### SFEE-Ventil (Spül-, Füll-, Entleer- und Entlüftungsventil)

**Beschreibung:**

neues patentiertes 1/2" Spül-, Füll-, Entleer- und Entlüftungsventil in einem Bauteil, aus Edelstahl und Kunststoff, für einfaches montagefreundliches Befüllen und Entleeren der Fußbodenheizung an e-class Verteilern



Typ	SFEE ½"	
Artikel-Nr.	55-005408	
Preis in €	12,00 €	

### Anschlusswinkel für SFEE-Ventil

**Beschreibung:**

Anschlusswinkel mit drehbarem Schlauchanschluss aus Edelstahl und für das SFEE-Ventil, mit Anschluss 3/4" mit Konus für Schlauchtülle und Kappe



### Verschlusskappe 3/4"

**Beschreibung:**

Verschlusskappe inkl. Dichtung für Anschlusswinkel des SFEE-Ventil 1/2"



	Anschlusswinkel	Verschlusskappe	
Artikel Nr.	55-005411	55-005407	
Preis in €	6,80 €	1,70 €	

### Zonenventil

**Beschreibung:**

Thermostatventilunterteil Fabrikat Heimeier (nachrüstbar mit elektrothermischen Stellantrieb strawatherm - siehe S. 32) mit geringem Widerstand (DN 25 Kvs = 4,2 m³/h bzw. DN 20 Kvs = 2,5 m³/h)



Artikel Nr. 1" IG x 1" AG DN 25	55-005064	
Preis in €	100,70 €	
Artikel Nr. 3/4" IG x 3/4" AG DN 20	55-005065	
Preis in €	64,60 €	
Artikel Nr. 1" AG fld x 1" AG fld DN 20	55-005186	
Preis in €	61,50 €	

### Schwimmerentlüfter

**Beschreibung:**

Automatischer Schnellentlüfter Hydrostop DN 15, passend für e-class Edelstahlverteiler



Artikel Nr.	55-005066	
Preis in €	22,20 €	

## Zirkulationsventil

### Beschreibung:

Zirkulationsventil Flamco NexusValve TW DN 15, 50-60 °C, mit Verrohrung für den Anschluss an Wasserzählereinbaustrecken W2, Anschluss Trinkwasser warm und Zirkulation 3/4" IG



**Hinweis:** Platzvorhaltung im Verteilerschrank berücksichtigen

Artikel Nr.	50-000213	
Preis in €	301,80 €	

## Rücklauf-Temperaturbegrenzer

### Beschreibung:

Ventilunterteil mit Dehnstoff gefülltem Thermostatkopf Fabrikat Heimeier in weiß, mit Überhubsicherung, Durchgangsform DN 15, Eingang 1/2" AG (Verschraubungstülle), Ausgang 1/2" IG



**Hinweis:** Platzvorhaltung im Verteilerschrank berücksichtigen

Artikel Nr.	55-005083	
Preis in €	123,70 €	

## Strangreguliertventil

### Beschreibung:

Strangreguliertventil Ballorex Vario mit Anschlussnippel auf 1" AG fld. für den Anschluss am e-class Verteiler (DN 15 kvs = 1,71, DN 20 kvs = 4,4)



**Hinweis:** Platzvorhaltung im Verteilerschrank berücksichtigen

Artikel Nr. DN 15	55-005180	
Preis in €	83,10 €	
Artikel Nr. DN 20	55-005181	
Preis in €	107,50 €	
Artikel Nr. DN 25	55-005182	
Preis in €	127,00 €	

## Schmutzfänger

### Beschreibung:

Schmutzfänger mit auswechselbarem Sieb aus Nirostahl, Maschenweite 0,5 mm, mit Ms-Nippel 1" fld., passend für den Anschluss am e-class VA Edelstahlverteiler, (DN 25 Kvs = 12,5 m³/h bzw. DN 20 Kvs = 7,3 m³/h)

**Hinweis:** Platzvorhaltung im Verteilerschrank berücksichtigen

Artikel Nr. DN 20	55-005063	
Preis in €	54,80 €	
Artikel Nr. DN 25	55-005062	
Preis in €	54,90 €	



## Differenzdruckregler

### Beschreibung:

Differenzdruckventil Ballorex Delta mit Anschlussnippel auf 1" AG fld. für den Anschluss an e-class Verteiler für konstanten Differenzdruck, einstellbar von 50 bis 250 mbar, über den Strang, Einbau im Rücklauf mit Bypass zum Anschluss auf den Vorlaufbalken

**Hinweis:** Platzvorhaltung im Verteilerschrank berücksichtigen

Artikel Nr. DN 20	55-005184	
Preis in €	191,40 €	
Artikel Nr. DN 25	55-005185	
Preis in €	316,80 €	

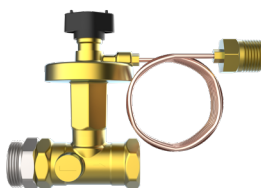

## Reguliertventil

### Beschreibung:

Absperrbares mechanisches Reguliertventil, ermöglicht das Einregulieren von Heizkreisen

**Hinweis:** Platzvorhaltung im Verteilerschrank berücksichtigen

Artikel Nr. DN 20	55-005068	
Preis in €	46,80 €	



## Autoflow®

### Beschreibung:

Automatischer Volumenstrombegrenzer Fabrikat Caleffi, Arbeitsdruckbereich 15 -200 kPa, passend für den Anschluss am e-class VA Edelstahlverteiler, Volumenstrombereiche DN 15 0,2 -1,2 m³/h; DN 20 0,2 bis 1,6 m³/h; DN 25 0,5 bis 2,75 m³/h

**Hinweis:** Platzvorhaltung im Verteilerschrank berücksichtigen

**Bei Bestellung bitte unbedingt die Durchflussmenge mit angeben!**

Art. Nr. 1/2" (0,2 bis 1,2 m³/h)	55-005006	
Preis in €	169,20 €	
Art. Nr. 3/4" (0,2 bis 1,6 m³/h)	55-005007	
Preis in €	171,60 €	
Art. Nr. 1" (0,5 bis 2,75 m³/h)	55-005008	
Preis in €	313,90 €	



## Doppelnippel 3/4"

### Beschreibung:

3/4" AG selbstdichtend x 3/4" AG mit Konus passend für Klemmverschraubungen



Artikel Nr.	55-005013	
Preis in €	8,40 €	

**Thermostatventileinsatz VA-M30x1,5****Beschreibung:**

Thermostatventileinsatz aus Edelstahl selbstdichtend, passend für e-class 63 (53) Verteiler, Aufnahmegewinde 30 x 1,5 geformt, Nennhub > 4mm, Schließkraft 90 N, Kvs = 2,56 m³/h, passend für strawatherm Stellantriebe



Artikel Nr.	55-005045	
Preis in €	10,30 €	

**Thermostatventileinsatz VA-EGO****Beschreibung:**

Thermostatventileinsatz aus Edelstahl selbstdichtend, passend für e-class 18 Verteiler, mit EGO-Schnellverschluss, Nennhub > 4mm, Schließkraft 90 N, Kvs = 2,56 m³/h, passend für EGO-Regelantriebe



Artikel Nr.	55-005189	
Preis in €	10,30 €	

**Handabsperrkappe M30x1,5****Beschreibung:**

Passend für strawa Thermostatventileinsatz VA



Artikel Nr.	55-005046	
Preis in €	2,90 €	

**Handabsperrkappe EGO-Schnellverschluss blau****Beschreibung:**

passend auf Thermostatventileinsätze VA für EGO-Schnellverschluss



Artikel Nr.	55-005190	
Preis in €	4,10 €	

**Regolux® Durchflussanzeiger VA****Beschreibung:**

integrierter Durchflussanzeiger, passend für e-class 63 Verteiler zum Einschrauben in den Vorlauf, mit Memoryfunktion (unabhängiges Einregulieren und Absperrn), erfüllt DIN EN 1264-4, kvs = 1,23 m³/h (in Verbindung mit strawa Verteileranschlussstück Art.-Nr.: 55-005058)  
**max. Betriebsdruck:** 4 bar  
**max. Betriebstemperatur:** 70 °C  
 für e-class 63 Verteiler ab Baujahr 2006



Art. Nr. (0 - 3 l/min)	55-035001	
Preis in €	15,90 €	
Art. Nr. (0,5 - 5 l/min)	55-055001	
Preis in €	15,90 €	

**Durchflussanzeiger VA min/max****Beschreibung:**

integrierter Durchflussanzeiger, passend für e-class 18 Verteiler, zum Einschrauben in den Vorlaufbalken, zum Öffnen und Schließen, Anzeige min/max., Kvs=1,23 m³/h (in Verbindung mit strawa Verteileranschlussstück Art.-Nr.: 55-005058)  
**max. Betriebsdruck:** 4 bar  
**max. Betriebstemperatur:** 70 °C  
 für e-class 18 Verteiler ab Baujahr 2018



Art. Nr.	55-045001	
Preis in €	15,90 €	

**Verteileranschlussstück für Vorlauf-Durchflussanzeiger****Beschreibung:**

für Durchflussanzeiger Regolux® und Durchflussanzeiger min/max, ½" AG selbstdichtend x ¾" AG mit Konus passend für Klemmverschraubungen, für e-class 63 (ab Baujahr 2006) und e-class 18



Artikel Nr.	55-005058	
Preis in €	5,60 €	

**Regolux Einstellrad****Beschreibung:**

zur Einstellung des Durchflusses am Regolux für Regolux Durchflussanzeiger (ab Baujahr 2016) und Durchflussanzeiger min/max



Artikel Nr.	55-035002	
Preis in €	0,60 €	

**Reguliertventiloberteil****Beschreibung:**

Absperrbares mechanisches Reguliertventiloberteil, passend für e-class 53 (55, 56) Verteiler, Einstellung des Volumenstroms über Druckverlustdiagramm (kvs = 2,88 m³/h)



Artikel Nr.	55-005047	
Preis in €	10,50 €	

**Verteileranschlussstück****Beschreibung:**

½" AG selbstdichtend x ¾" AG mit Konus passend für Klemmverschraubungen



Art. Nr. Typ 52	55-005012	
Preis in €	4,80 €	
Artikel Nr. Typ 18/53/55/63	55-005010	
Preis in €	4,80 €	

## Wasserzählereinbaustrecke mit Klick für Comfort-Schränke und -Stationen

### Beschreibung:

universelle Wasserzählereinbaustrecke für Wasserzähler Trinkwasser kalt bzw. Trinkwasser kalt und warm, mit Distanzrohr 3/4" Länge 110 mm und zwei 3/4" DVGW-Messingkugelhähnen, auf zwei Rohrschellen und einem Montageblech mit Klicksystem montiert, inklusive EPP-Wärmedämmung gemäß GEG, passend für die schnelle Klickmontage in Comfort-Schränke C80, C69 und CA, optional mit Zirkulationsanschluss und Zirkulationsregler Flamco NexusValve TW DN 15, 50-60 °C

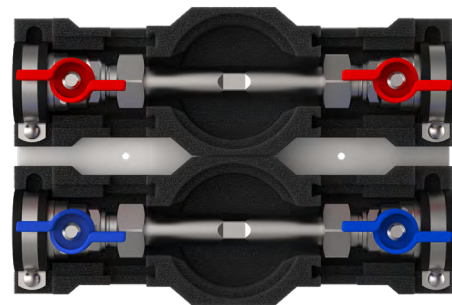

	Artikel-Nr.	Bezeichnung	Wasserzählereinbaustrecke	Zirkulation	Preis in €	
	2300000101	W1-D klick	Kaltwasser	nein	103,50 €	
	2300000102	W2-D klick	Kalt- und Warmwasser	nein	194,80 €	
	2300000103	W2-ZA-V-D klick	Kalt- und Warmwasser	Anschluss 3/4" ÜW vertikal	225,50 €	
	2300000104	W2-ZA-H-D klick	Kalt- und Warmwasser	Anschluss 3/4" ÜW horizontal	247,30 €	
	2300000105	W2-Z-V-D klick	Kalt- und Warmwasser	Flamco NexusValve TW DN 15, 50-60 °C, Anschluss vertikal	510,70 €	
	2300000106	W2-Z-H-D klick	Kalt- und Warmwasser	Flamco NexusValve TW DN 15, 50-60 °C, Anschluss horizontal	532,00 €	

## Wasserzählereinbaustrecke für Standard-Schränke und -Stationen

**Beschreibung:**

universelle Wasserzählereinbaustrecke für Wasserzähler Trinkwasser kalt bzw. Trinkwasser kalt und warm, mit Distanzrohr 3/4" Länge 110 mm und zwei 3/4" DVGW-Messingkugelhähnen, auf zwei Rohrschellen montiert, inklusive EPP-Wärmedämmung gemäß GEG, passend für Standard-Schränke 80, 69 und A, optional mit Zirkulationsanschluss und Zirkulationsregler Flamco NexusValve TW DN 15, 50-60 °C

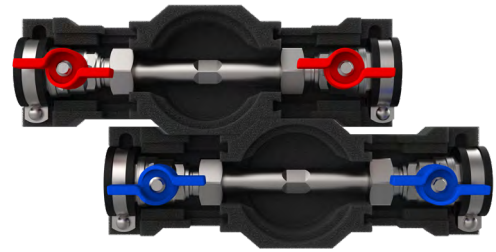

	Artikel-Nr.	Bezeichnung	Wasserzähler-einbaustrecke	Zirkulation	Preis in €	
	50-000100	W1-D	Kaltwasser	nein	85,80 €	
	50-000200	W2-D	Kalt- und Warmwasser	nein	171,60 €	
	50-000209	W2-ZA-V-D	Kalt- und Warmwasser	Anschluss 3/4" ÜW vertikal	201,30 €	
	50-000210	W2-ZA-H-D	Kalt- und Warmwasser	Anschluss 3/4" ÜW horizontal	222,40 €	
	50-000211	W2-Z-V-D	Kalt- und Warmwasser	Flamco NexusValve TW DN 15, 50-60 °C, Anschluss vertikal	477,70 €	
	50-000212	W2-Z-H-D	Kalt- und Warmwasser	Flamco NexusValve TW DN 15, 50-60 °C, Anschluss horizontal	498,40 €	

## Klemmverschraubungen

### Beschreibung:

Klemmverschraubungen für den Anschluss des Heizungsrohres an den e-class VA Verteiler, Anschlussgewinde:  $\frac{3}{4}$ " IG mit Konus

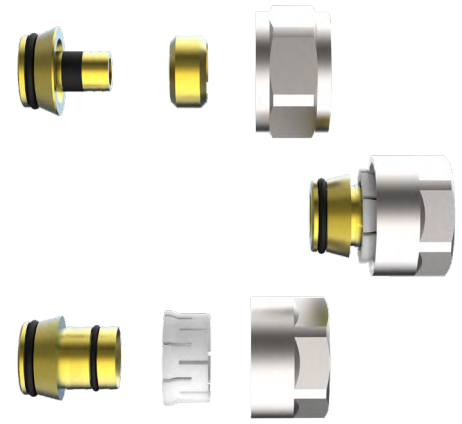

Cu/Weichstahlrohr	12 x 1	14 x 1	15 x 1	18 x 1
Artikel Nr.	55-511210	55-511410	55-511510	55-511810
Preis in €/Set (2 Stück)	9,60 €	9,60 €	9,40 €	13,40 €

Stützhülse f. Cu/Weichstahl	12 x 1	14 x 1	18 x 1
Artikel Nr.	55-501210	55-501410	55-501810
Preis in €/Stk.	1,10 €	1,10 €	1,10 €

Kunststoffrohr	12 x 2	14 x 2	16 x 2	16 x 2,2	17 x 2	18 x 2	20 x 2
Artikel Nr.	55-511220	55-511420	55-511620	55-511622	55-511720	55-511820	55-512020
Preis in €/Set (2 Stück)	10,60 €	10,80 €	10,60 €	10,60 €	11,40 €	10,80 €	10,80 €

MK V-Rohr*	14 x 2	16 x 2	17 x 2	18 x 2	20 x 2
Artikel Nr.	55-521420	55-521620	55-521720	55-521820	55-522020
Preis in €/Set (2 Stück)	10,80 €	10,80 €	12,20 €	10,80 €	10,80 €

\* Metall-Kunststoff-  
Verbundrohr

## Spül- und Befüllungs-Winkel

### Beschreibung:

erleichtert das Spülen und Füllen an e-class Verteilern

3/4" ÜW x 3/4" AG mit Eurokonus		
Artikel Nr.	55-005415	
Preis in €	10,20 €	



3/4" ÜW mit Schlauchkupplung für 21,0 mm (G 1/2)		
Artikel Nr.	55-005416	
Preis in €	10,80 €	



## Cliphalter

### Beschreibung:

Zur Befestigung an den Anschlussnippeln der e-class Edelstahlverteiler, mit Aufnahme für Beschriftung

Artikel Nr.	55-005003	
Preis in €	1,10 €	

