

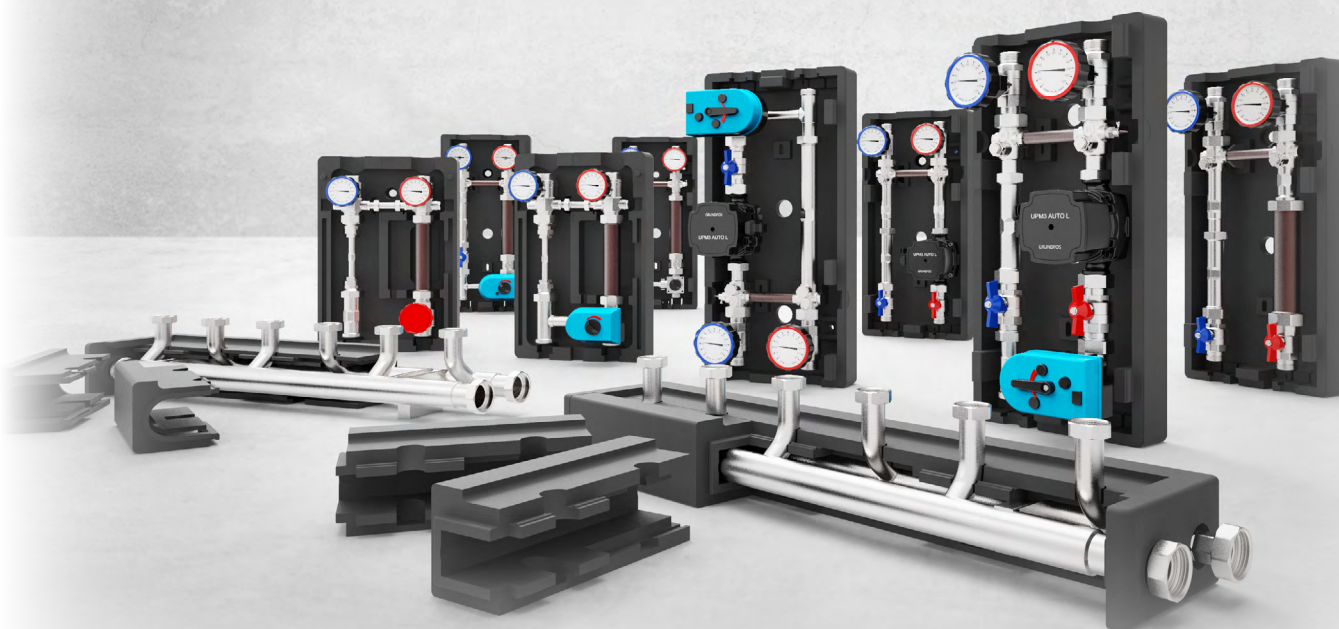

KESSELVERTEILER UND AUFBAUGRUPPEN

11.

	Seite
11.1. STRAWI 125 KESSELVERTEILER BIS 2,6 M ³ /H	11.3
11.2. STRAWI 125 AUFBAUGRUPPEN FÜR UNGEREGLTE HEIZKREISE	11.5
11.3. STRAWI 125 AUFBAUGRUPPEN FÜR GEREGLTE HEIZKREISE	11.6
11.4. STRAWI 125 AUFBAUGRUPPEN FÜR FESTWERTGEREGELTE HEIZKREISE	11.9
11.5 STRAWI 125 AUFBAUGRUPPEN FÜR KESSELRÜCKLAUFTEMPERATURERHÖHUNG	11.11
11.6 STRAWI 125 SYSTEMTRENNUNG	11.12
11.7 STRAWIOLA 160 KESSELVERTEILER BIS 7,95 M ³ /H	11.13
11.8 STRAWIOLA 160 AUFBAUGRUPPEN FÜR UNGEREGLTE HEIZKREISE	11.15
11.9 STRAWIOLA 160 AUFBAUGRUPPEN FÜR GEREGLTE HEIZKREISE	11.15
11.10 STRAWIOLA 160 AUFBAUGRUPPEN FÜR FESTWERTGEREGELTE HEIZKREISE	11.16



Kesselverteiler & Aufbaugruppen



strawi 125 Kesselverteiler

Beschreibung:

thermisch getrennter Kesselverteiler für Heiz- und Kühlsysteme mit Vor- und Rücklaufbalken aus Edelstahlrohr DN 40, Stützenabstand 125 mm max. 5 Heizkreise in einem Stück, ab 6 Heizkreise koppelbar mit EPP-Wärmedämmung, modularer Aufbau mit strawi 125-25 Aufbaugruppen und Zubehör

strawi 125-25 Kesselverteiler:

modularer Aufbau mit strawi 125-25 Aufbaugruppen und Zubehör







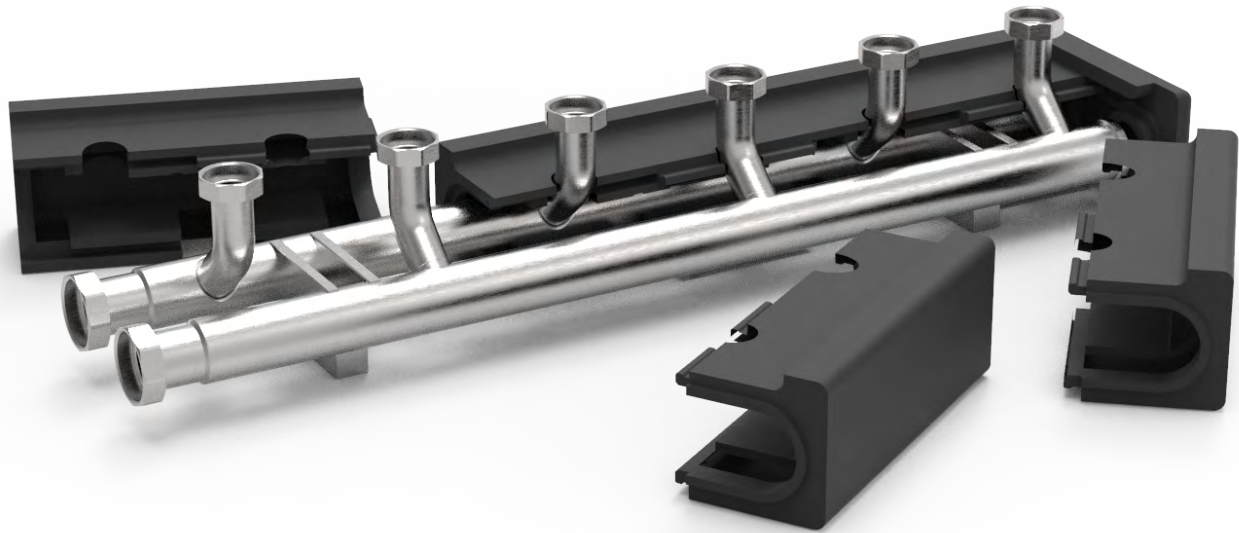

strawi 125-40 Kesselverteiler:









modularer Aufbau mit Aufbaugruppen von Fremdfabrikaten (Anschluss 1 ½" AG fld.)

Auslegungsdaten:



max. Volumenstrom: 2,6 m³/h, bei Verwendung des Verteilerverbindungsstückes mit zwei Kesselverteilern bis max. 5,2 m³/h
 max. Wärmeleistung: 60 kW (120 kW) bei ΔT = 20 K
 max. Betriebstemperatur: 100 °C
 max. Betriebsdruck: 6 bar
 Maße:
 Höhe x Tiefe: 141 x 170 mm
 Breite siehe Tabelle



Artikel Nr.	Bezeichnung	Primäranschluss	Sekundäranschluss	Breite in mm	Preis in €	Direkt zum Datenblatt:	
strawi 125-25 Kesselverteiler							
	7200002	2 Gruppen	1 ¼" ÜW fld.	1" ÜW fld.	561	258,40 €	
	7200003	3 Gruppen	1 ¼" ÜW fld.	1" ÜW fld.	811	340,90 €	
	7200004	4 Gruppen	1 ¼" ÜW fld.	1" ÜW fld.	1061	423,50 €	
	7200005	5 Gruppen	1 ¼" ÜW fld.	1" ÜW fld.	1311	506,00 €	
strawi 125-25 Erweiterungskreis							
	7200000	Erweiterungskreis	1"AG	1"ÜW fld.	257	149,30 €	
	7200001	Erweiterungskreis mit hydraulischer Weiche	1"AG	1"ÜW fld.	257	170,60 €	
strawi 125-40 Kesselverteiler							
	7200012	2 Gruppen	1 ¼" ÜW fld.	1 ½" ÜW fld.	561	282,90 €	
	7200013	3 Gruppen	1 ¼" ÜW fld.	1 ½" ÜW fld.	811	377,30 €	
	7200014	4 Gruppen	1 ¼" ÜW fld.	1 ½" ÜW fld.	1061	471,50 €	
	7200015	5 Gruppen	1 ¼" ÜW fld.	1 ½" ÜW fld.	1311	565,70 €	
strawi 125-40 Erweiterungskreis							
	7200010	Erweiterungskreis	1"AG	1 ½"ÜW fld.	257	175,90 €	
	7200011	Erweiterungskreis mit hydraulischer Weiche	1"AG	1 ½"ÜW fld.	257	190,30 €	

	Artikel Nr.	Bezeichnung	Preis in €	Direkt zum Datenblatt:
Befestigungszubehör				
	7230001	strawi 125 Wandhalter-Set, inklusive Befestigungsschrauben und Dübel Wandabstand von Mitte Verteiler 105 mm	39,00 €	
	7230002	strawi 125 Wandhalter-Set variabel, inklusive Befestigungsschrauben und Dübel Wandabstand von Mitte Verteiler 105 - 155 mm	62,10 €	
	7230006	strawi 125-25 Hydraulische Weiche Typ 1	70,00 €	
	7230023	strawi 125-25 Ergänzungs-Set Endstücken Dämmung + 1" Stopfen	16,70 €	

	Artikel Nr.	Bezeichnung	Preis in €	Direkt zum Datenblatt:
Anschlusszubehör				
	7230009	strawi 125 Verteilerverbindungsstück für Verbindung von zwei strawi 125 Kesselverteilern, Verdopplung des Volumenstromes auf max. 5,2 m³/h, Breite: 175 mm Primäranschluss 1 1/2" ÜW fld Sekundäranschluss 1 1/4" AG fld	205,40 €	
	55-005094	strawi 125 Kugelhahn-Set für Primäranschluss von strawi 125 Verteilerverbindungsstück Primäranschluss: 1 1/4" IG Sekundäranschluss: 1 1/2" AG fld.	91,30 €	
	7230010	strawi 125 Winkelanschluss-Set für Primäranschluss von strawi 125 Kesselverteilern Primäranschluss: 1 1/2" AG fld. Sekundäranschluss: 1 1/4" AG fld.	144,90 €	
	7230013	strawi 125 Thermometer-Kugelhahnset 1" Primäranschluss 1" IG Sekundäranschluss 1 1/2" ÜW fld.	130,20 €	
	7230014	strawi 125 Thermometer-Kugelhahnset 1 1/4" Primäranschluss 1 1/4" IG Sekundäranschluss 1 1/2" ÜW fld.	131,10 €	
	7230015	strawi 125 Thermometer-Kugelhahnset 1 1/2" für Primäranschluss von strawi 125 Winkelanschlussstück Primäranschluss 1 1/2" IG Sekundäranschluss 1 1/2" ÜW fld.	168,90 €	

	Artikel Nr.	Bezeichnung	Preis in €	Direkt zum Datenblatt:
Zubehör Sicherheitsgruppe				
	7230016	strawi 125 Sicherheitsgruppe 2,5 bar zur Montage an strawi 125 Kesselverteiler Verwendung bis max. Leistung 50 kW	84,40 €	

Warengruppe 72

strawi 125-25 HK Aufbaugruppen für unregelte Heizkreise, z. B. für statische Heizflächen wie Heizkörper

Beschreibung:

unregelte Aufbaugruppe, passend auf strawi 125-25 Kesselverteiler

Bestehend aus:

- Thermometer-Kugelhähnen DN 25 im Vor- und Rücklauf 0-120 °C,
- zusätzlich mit Pumpenkugelhahn im Vorlauf (bei Wärmezählerverrohrung zusätzlicher Kugelhahn im Rücklauf)
- Rückschlagklappe im Vorlaufkugelhahn
- mit oder ohne Wärmezählerverrohrung Länge 110 mm, 2 x 3/4" AG oder Länge 130 mm, 2 x 1" AG und Fühlereinbaustücke 5-5,2 mm M10x1 im Vor- und Rücklauf montiert
- Pumpendistanzstück bzw. Pumpe, siehe Tabelle
- mit EPP-Wärmedämmung

Auslegungsdaten:

max. Volumenstrom: 0,86 m³/h (20 kW, bei ΔT = 20 K)
 max. Betriebstemperatur: 100 °C
 max. Betriebsdruck: 6 bar

Maße:

Stützenabstand: 125 mm
 Breite x Höhe x Tiefe: 249 x 525 x 232 mm
 Primäranschluss: 1" AG fld.
 Sekundäranschluss: 1" AG fld.



Abb. 7210100

Aufbaugruppen mit Pumpenpasstück				
strawi 125-25 Aufbaugruppe	HK0-180	HK0-WMZ-180	HK0-130	HK0-WMZ-130
Einbaulänge Pumpe	180 mm	180 mm	130 mm	130 mm
Anschlussgewinde Pumpe	1 1/2"	1 1/2"	1"	1"
Pumpentyp	-	-	-	-
Wärmezählerverrohrung Länge 130 mm 2 x 1" AG oder Länge 110 mm 2 x 3/4" AG	-	ja	-	ja
Artikel Nr.	7210000	7210100	7210010	7210110
Preis in €	271,10 €	311,60 €	262,10 €	302,70 €
Direkt zum Datenblatt:				

Aufbaugruppen mit Pumpen				
strawi 125-25 Aufbaugruppe	HK1	HK1-WMZ	HK2	HK2-WMZ
Einbaulänge Pumpe	130 mm	130 mm	130 mm	130 mm
Anschlussgewinde Pumpe	1"	1"	1"	1"
Pumpentyp	Grundfos UPM3 Auto 15-50 130*	Grundfos UPM3 Auto 15-50 130*	Grundfos Alpha 2 15-40	Grundfos Alpha 2 15-40
Wärmezählerverrohrung Länge 130 mm 2 x 1" AG oder Länge 110 mm 2 x 3/4" AG	-	ja	-	ja
Artikel Nr.	7210020	7210120	7210030	7210130
Preis in €	617,70 €	659,00 €	774,10 €	815,10 €
Direkt zum Datenblatt:				

* alternativ mit Pumpe Wilo Para 15-130/6-43/SC-12



Zubehör			
Artikel Nr.	7230018	7230019	7230017
Preis in €	45,90 €	26,40 €	19,50 €
Direkt zum Datenblatt:			

strawi 125-25 MK Aufbaugruppen für geregelte Heizkreise, z. B. für Flächenheizung

Beschreibung:

Aufbaugruppe für witterungsgeführte Vorlauf-temperaturregelung (ohne Regler), passend auf strawi 125-25 Kesselverteiler.

Bestehend aus:

- Thermometer-Kugelhähnen DN 25 im Vor- und Rücklauf 0-120 °C
- zusätzlich mit Pumpenkugelhahn im Vorlauf
- (bei Wärmezählerverrohrung zusätzlicher Kugelhahn im Rücklauf)
- Rückschlagklappe im Vorlaufkugelhahn
- mit oder ohne Wärmezählerverrohrung Länge 130 mm 2 x 1" AG oder Länge 110 mm 2 x 3/4" AG und Fühlereinbaustücke 5-5,2mm M10x1 im Vor- und Rücklauf montiert
- Pumpendistanzstück bzw. Pumpe, siehe Tabelle
- 3-Wege-Mischer DN 25 Kvs=10,75, mit oder ohne Stellmotor 230 V
- zusätzlicher regulierbarer Bypass im Mischer
- mit EPP-Wärmedämmung

Auslegungsdaten:

max. Volumenstrom:
0,86 m³/h (10 kW, bei $\Delta T = 10$ K)
max. Betriebstemperatur: 100 °C
max. Betriebsdruck: 6 bar

Maße:

Stützenabstand: 125 mm
Breite x Höhe x Tiefe: 249 x 525 x 232 mm
Primäranschluss: 1" AG fld.
Sekundäranschluss: 1" AG fld.









Abb. 7211101







Aufbaugruppen mit Pumpenpassstück und Mischer ohne Stellmotor

strawi 125-25 Aufbaugruppe	MK0-180	MK0-WMZ-180	MK0-130	MK0-WMZ-130
Einbaulänge Pumpe	180 mm	180 mm	130 mm	130 mm
Anschlussgewinde Pumpe	1 1/2"	1 1/2"	1"	1"
Pumpentyp	-	-	-	-
Wärmezählerverrohrung Länge 130 mm 2 x 1" AG oder Länge 110 mm 2 x 3/4" AG	-	ja	-	ja
Stellmotor 230 V für 3-Wege-Mischer	-	-	-	-
Artikel Nr.	7211000	7211100	7211010	7211110
Preis in €	350,90 €	391,50 €	341,90 €	382,50 €
Direkt zum Datenblatt:				

Aufbaugruppen mit Pumpenpassstück und Mischer mit Stellmotor

strawi 125-25 Aufbaugruppe	MK0-180-SM	MK0-WMZ-180-SM	MK0-130-SM	MK0-WMZ-130-SM
Einbaulänge Pumpe	180 mm	180 mm	130 mm	130 mm
Anschlussgewinde Pumpe	1 1/2"	1 1/2"	1"	1"
Pumpentyp	-	-	-	-
Wärmezählerverrohrung Länge 130 mm 2 x 1" AG oder Länge 110 mm 2 x 3/4" AG	-	ja	-	ja
Stellmotor 230 V für 3-Wege-Mischer	ja	ja	ja	ja
Artikel Nr.	7211001	7211101	7211011	7211111
Preis in €	484,60 €	525,70 €	475,50 €	516,70 €
Direkt zum Datenblatt:				

Aufbaugruppen mit Pumpen						
strawi 125-25 Aufbaugruppe	MK1	MK1-WMZ	MK2	MK2-WMZ	MK3	MK3-WMZ
Einbaulänge Pumpe	130 mm	130 mm	130 mm	130 mm	130 mm	130 mm
Anschlussgewinde Pumpe	1"	1"	1"	1"	1"	1"
Pumpentyp	Grundfos UPM3 Auto 15-50 130*	Grundfos UPM3 Auto 15-50 130*	Grundfos Alpha 2 15-40	Grundfos Alpha 2 15-40	Xylem Eco Floor 15-6	Xylem Eco Floor 15-6
Wärmezählerverrohrung Länge 130 mm 2 x 1" AG oder Länge 110 mm 2 x 3/4" AG	-	ja	-	ja	-	ja
Stellmotor 230 V für 3-Wege-Mischer	-	-	-	-	-	-
Artikel Nr.	7211020	7211120	7211030	7211130	7211040	7211140
Preis in €	712,60 €	753,70 €	868,80 €	909,90 €	663,80 €	705,00 €
Direkt zum Datenblatt:						

Aufbaugruppen mit Pumpen und Stellmotor						
strawi 125-25 Aufbaugruppe	MK1-SM	MK1-WMZ-SM	MK2-SM	MK2-WMZ-SM	MK3-SM	MK3-WMZ-SM
Einbaulänge Pumpe	130 mm	130 mm	130 mm	130 mm	130 mm	130 mm
Anschlussgewinde Pumpe	1"	1"	1"	1"	1"	1"
Pumpentyp	Grundfos UPM3 Auto 15-50 130*	Grundfos UPM3 Auto 15-50 130*	Grundfos Alpha 2 15-40	Grundfos Alpha 2 15-40	Xylem Eco Floor 15-6	Xylem Eco Floor 15-6
Wärmezählerverrohrung Länge 130 mm 2 x 1" AG oder Länge 110 mm 2 x 3/4" AG	-	ja	-	ja	-	ja
Stellmotor 230 V für 3-Wege-Mischer	ja	ja	ja	ja	ja	ja
Artikel Nr.	7211021	7211121	7211031	7211131	7211041	7211141
Preis in €	840,90 €	882,10 €	997,20 €	1.038,20 €	792,10 €	833,30 €
Direkt zum Datenblatt:						

* alternativ mit Pumpe
Wilo Para 15-130/6-43/SC-12



Zubehör			
Artikel Nr.	7230018	7230019	7230017
Preis in €	45,90 €	26,40 €	19,50 €
Direkt zum Datenblatt:			



Zubehör				
Artikel Nr.	7230020	7230021	7230022	73-007009
Preis in €	134,10 €	166,70 €	313,20 €	273,90 €
Direkt zum Datenblatt:				

Druckverlustdiagramm 3-Wege-Mischer

Dreiwege-Mischer strawi MK

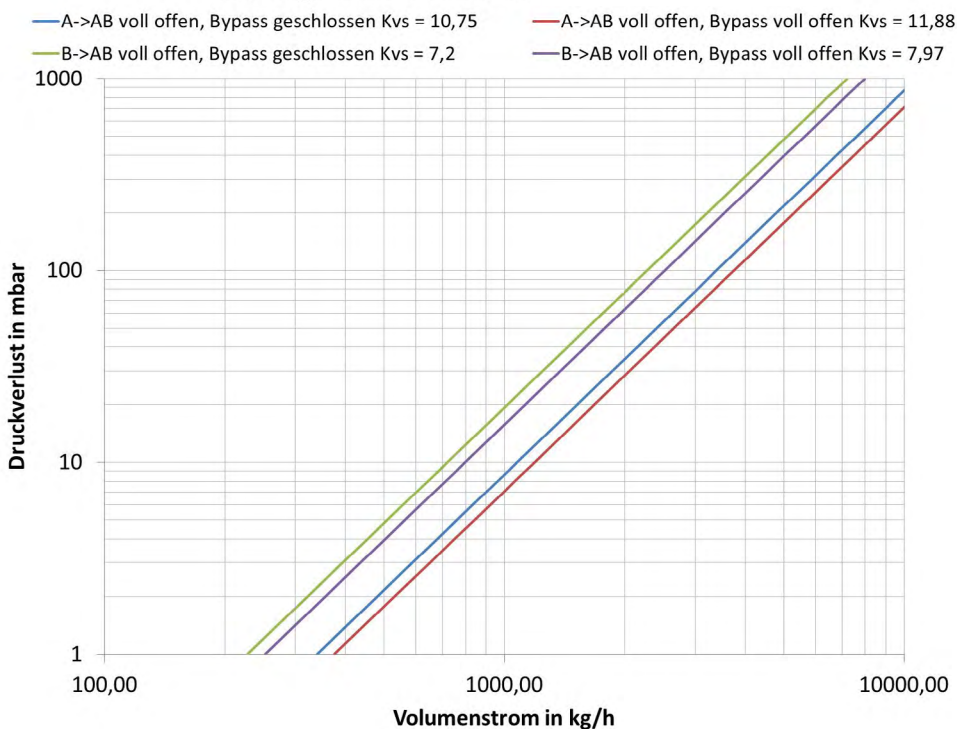

Warengruppe 72

strawi 125-25 FW Aufbaugruppen für festwertgeregelter Heizkreise, z. B. für Flächenheizung

Beschreibung:
 Aufbaugruppe für festwertgeregelter Vorlauf-temperaturregelung,
 passend auf strawi 125-25 Kesselverteiler.

Bestehend aus:

- Thermometer-Kugelhähnen DN 25 im Vor- und Rücklauf 0-120 °C
- zusätzlich mit Pumpenkugelhahn im Vorlauf (bei Wärmezählerverrohrung zusätzlicher Kugelhahn im Rücklauf)
- Rückschlagklappe im Vorlaufkugelhahn
- mit oder ohne Wärmezählerverrohrung Länge 130 mm 2 x 1" AG oder Länge 110 mm 2 x 3/4" AG und Fühlereinbaustücke 5-5,2mm M10x1 im Vor- und Rücklauf montiert
- Pumpendistanzstück bzw. Pumpe, siehe Tabelle
- 3-Wege-Mischer DN 25 Kvs = 10,75
- mit Festwert-Stellmotor 230 V/24 V
- Einstellbereiche Temperatur (Einstellung DIP-Schalter am Stellmotor Festwertregler)
 Voreinstellung: 0-100 °C, andere mögliche Einstellbereiche:
 25-45 °C mit allen Pumpentypen möglich,

20-70 °C und 60-85 °C nur mit Grundfos Pumpen UPM3 Auto und Alpha 2 möglich, mitgelieferter STB entfällt

- zusätzlicher regulierbarer Bypass im Mischer, beigelegter Sicherheits-temperaturbegrenzer (STB) auf 60 °C eingestellt
- mit EPP-Wärmedämmung

Auslegungsdaten:

max. Volumenstrom:
 0,86 m³/h (10 kW, bei ΔT = 10 K)
 max. Betriebstemperatur: 100 °C
 max. Betriebsdruck: 6 bar

Maße:

Stützenabstand: 125 mm
 Breite x Höhe x Tiefe: 249 x 525 x 232 mm
 Primäranschluss: 1" AG fld.
 Sekundäranschluss: 1" AG fld.



Abb. 7212001

Aufbaugruppen mit Pumpenpassstück				
strawi 125-25 Aufbaugruppe	FW0-180-SM	FW0-WMZ-180-SM	FW0-130-SM	FW0-WMZ-130-SM
Einbaulänge Pumpe	180 mm	180 mm	130 mm	130 mm
Anschlussgewinde Pumpe	1 1/2"	1 1/2"	1"	1"
Pumpentyp	-	-	-	-
Wärmezählerverrohrung Länge 130 mm 2 x 1" AG oder Länge 110 mm 2 x 3/4" AG	-	ja	-	ja
Festwert-Stellmotor 230 V/24 V für 3-Wege-Mischer	ja	ja	ja	ja
Artikel Nr.	7212001	7212101	7212011	7212111
Preis in €	669,50 €	710,50 €	660,30 €	701,40 €
Direkt zum Datenblatt:				

Aufbaugruppen mit Pumpen und Stellmotor						
strawi 125-25 Aufbaugruppe	FW1-SM	FW1-WMZ-SM	FW2-SM	FW2-WMZ-SM	FW3-SM	FW3-WMZ-SM
Einbaulänge Pumpe	130 mm	130 mm	130 mm	130 mm	130 mm	130 mm
Anschlussgewinde Pumpe	1"	1"	1"	1"	1"	1"
Pumpentyp	Grundfos UPM3 Auto 15-50 130*	Grundfos UPM3 Auto 15-50 130*	Grundfos Alpha 2 15-40	Grundfos Alpha 2 15-40	Xylem Eco Floor 15-6	Xylem Eco Floor 15-6
Wärmezählerverrohrung Länge 130 mm 2 x 1" AG oder Länge 110 mm 2 x 3/4" AG	-	ja	-	ja	-	ja
Festwert-Stellmotor 230 V/24 V für 3-Wege-Mischer	ja	ja	ja	ja	ja	ja
Artikel Nr.	7212021	7212121	7212031	7212131	7212041	7212141
Preis in €	1.025,00 €	1.041,70 €	1.181,10 €	1.197,90 €	976,20 €	992,90 €
Direkt zum Datenblatt:						

* alternativ mit Pumpe Wilo Para 15-130/6-43/SC-12





strawi
125-25
Überström-
ventil mit
Verschraubungs-Set



strawi
125-25
Überström-
ventil ohne
Verschraubungs-Set



strawi 125-25
Übergangverschraubung 1"/28

Zubehör			
Artikel Nr.	7230018	7230019	7230017
Preis in €	45,90 €	26,40 €	19,50 €
Direkt zum Datenblatt:			

Druckverlustdiagramm 3-Wege-Mischer

Dreiwege-Mischer strawi MK

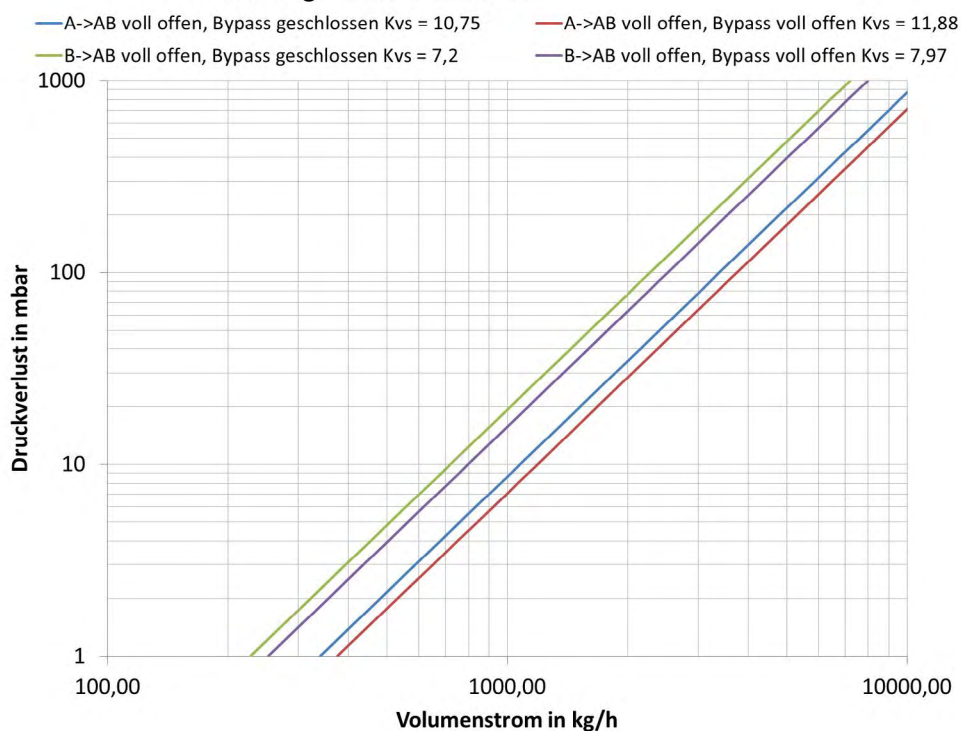

strawi 125-25 FWR Aufbaugruppen für Kesselrücklauftemperaturerhöhung, z. B. für Festbrennstoffkessel

Beschreibung:

Aufbaugruppe für Rücklauftemperaturerhöhung, passend auf strawi 125-25 Kesselverteiler.

Bestehend aus:

- Thermometer-Kugelhähnen DN 25 im Vor- und Rücklauf 0-120 °C
- zusätzlicher Kugelhahn DN 25 im Rücklauf
- Rückschlagklappe im Vorlaufkugelhahn,
- Pumpendistanzstück bzw. Pumpe, siehe Tabelle
- 3-Wege-Mischer DN 25 Kvs = 10,75
- mit Festwert-Stellmotor 230 V/24 V
- Einstellbereich 20-70 °C
- zusätzlicher regulierbarer Bypass im Mischer
- mit EPP-Wärmedämmung

Auslegungsdaten:

max. Volumenstrom: 1,29 m³/h (30 kW, bei ΔT = 20 K)
 max. Betriebstemperatur: 100 °C
 max. Betriebsdruck: 6 bar

Maße:

Stutzenabstand: 125 mm
 Breite x Höhe x Tiefe: 249 x 525 x 232 mm
 Primäranschluss: 1" AG fld.
 Sekundäranschluss: 1" AG fld.



Abb. 7213001

strawi 125-25 Aufbaugruppe	Aufbaugruppen mit Pumpenpasstück		Aufbaugruppen mit Pumpen	
	FWR0-180-SM	FWR0-130-SM	FWR1-SM	FWR2-SM
Einbaulänge Pumpe	180 mm	130 mm	130 mm	130 mm
Anschlussgewinde Pumpe	1 ½"	1"	1"	1"
Pumpentyp	-	-	Grundfos UPM3 Auto 15-50 130*	Grundfos Alpha 2 15-40 *
Festwert-Stellmotor 230 V/24 V für 3-Wege-Mischer	ja	ja	ja	ja
Artikel Nr.	7213001	7213011	7213021	7213031
Preis in €	624,80 €	615,70 €	963,70 €	1.119,80 €
Direkt zum Datenblatt:				

* alternativ mit Pumpe Wilo Para 15-130/6-43/SC-12

MONTAGEBEISPIEL
 z.B. Heizkessel mit Rücklauftemperaturanhebung

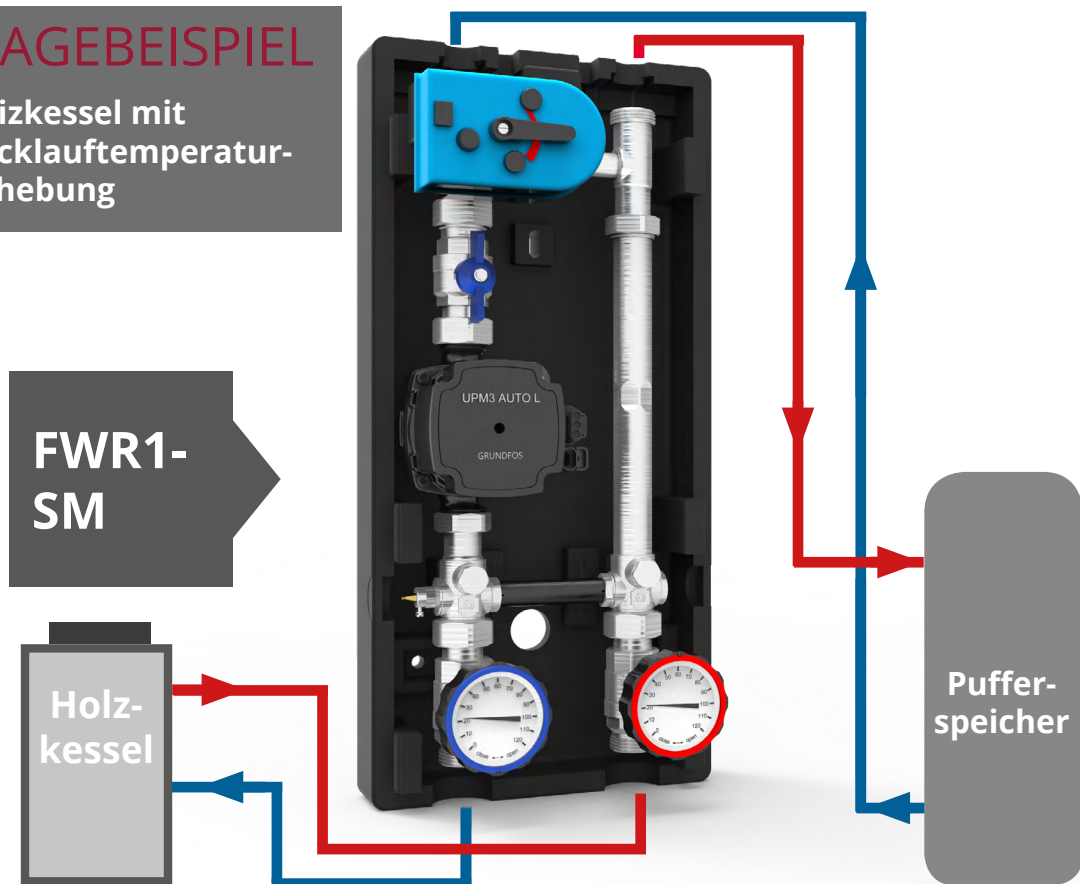

strawi 125-25 Systemtrennung für hydraulische und/oder Medium getrennte Heizkreise, z. B. für Frostschutzanwendungen, Schutz der Anlage gegen Sauerstoffeintrag

Beschreibung:

- Kupfergelöteter Plattenwärmeübertrager
- Verrohrung aus Edelstahl 1.4301
- Sicherheitsgruppe (mit Manometer 0-4 bar, Sicherheitsventil DN 15 2,5 bar, SFE-Ventil und Anschluss 3/4" AG mit Kappe verschlossen für bauseitiges MAG)
- und EPP-Dämmung gemäß GEG mit Ausschnitten für Verteileranschlüsse

Maße:

Stützenabstand: 125 mm
 Einbaulänge: 172 mm
 Bemaßung Wärmedämmung (BxHxT): 250 x 125 x 195 mm
 Primärseite: siehe Tabelle
 Sekundärseite:
 2 x 1" Überwurfmutter flachdichtend, passend für strawi 125-25 Aufbaugruppe



Abb. 7220000



Abb. 7220006

Auslegungsdaten:

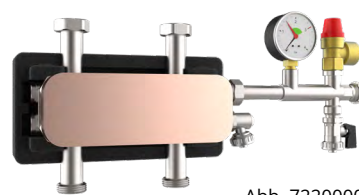
max. Betriebsdruck: 6 bar
 max. Betriebstemperatur: 100 °C
 Leistung: 5, 10, 15, 20, bzw. 30 kW
 Leistungsangaben bei:
 Primär: (VL/RL) 70/50 °C
 Sekundär: (RL/VL) 37/45 °C

Artikel Nr.	Bezeichnung	Leistung in kW	Primäranschluss	Preis in €	Direkt zum Datenblatt:
Verbindung mit strawi 125-25 Kesselverteiler und Aufbaugruppe					
7220000	strawi 125-25 Systemtrennung PWT 5 kW 1" AG x 1" ÜWM	5	1" AG x 1" ÜWM	462,30 €	
7220001	strawi 125-25 Systemtrennung PWT 10 kW 1" AG x 1" ÜWM	10		492,50 €	
7220002	strawi 125-25 Systemtrennung PWT 15 kW 1" AG x 1" ÜWM	15		551,30 €	
7220003	strawi 125-25 Systemtrennung PWT 20 kW 1" AG x 1" ÜWM	20		583,00 €	
7220004	strawi 125-25 Systemtrennung PWT 30 kW 1" AG x 1" ÜWM	30		808,90 €	
Verbindung von zwei strawi 125-25 Aufbaugruppen					
7220005	strawi 125-25 Systemtrennung PWT 5 kW 1" ÜWM x 1" ÜWM	5	1" ÜWM x 1" ÜWM	462,30 €	
7220006	strawi 125-25 Systemtrennung PWT 10 kW 1" ÜWM x 1" ÜWM	10		492,50 €	
7220007	strawi 125-25 Systemtrennung PWT 15 kW 1" ÜWM x 1" ÜWM	15		551,30 €	
7220008	strawi 125-25 Systemtrennung PWT 20 kW 1" ÜWM x 1" ÜWM	20		583,00 €	
7220009	strawi 125-25 Systemtrennung PWT 30 kW 1" ÜWM x 1" ÜWM	30		808,90 €	

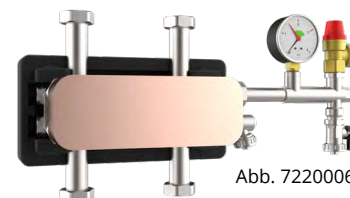
MONTAGEBEISPIELE

z.B. ein geregelter Heizkreis (MK-1) und ein ungeregelter Heizkreis (HK-1) mit Systemtrennung

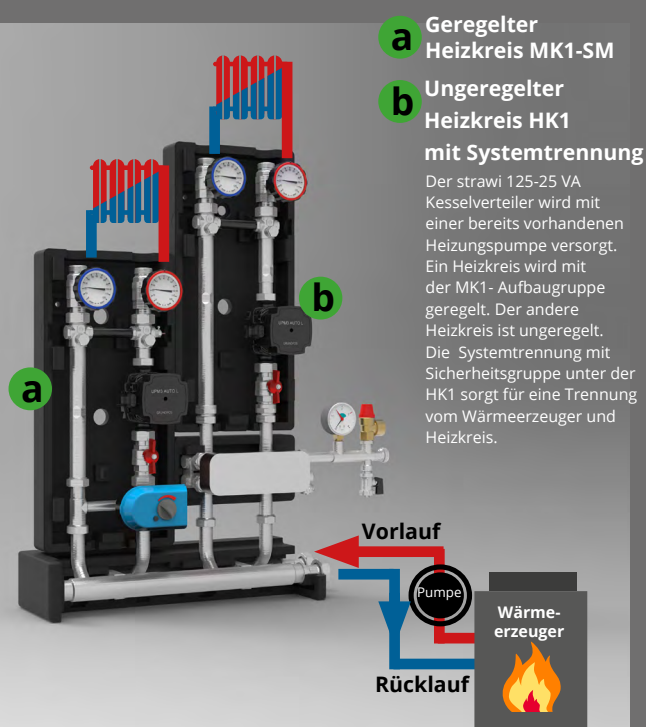

z.B. Systemtrennung mit Versorgung aus Pufferspeicher

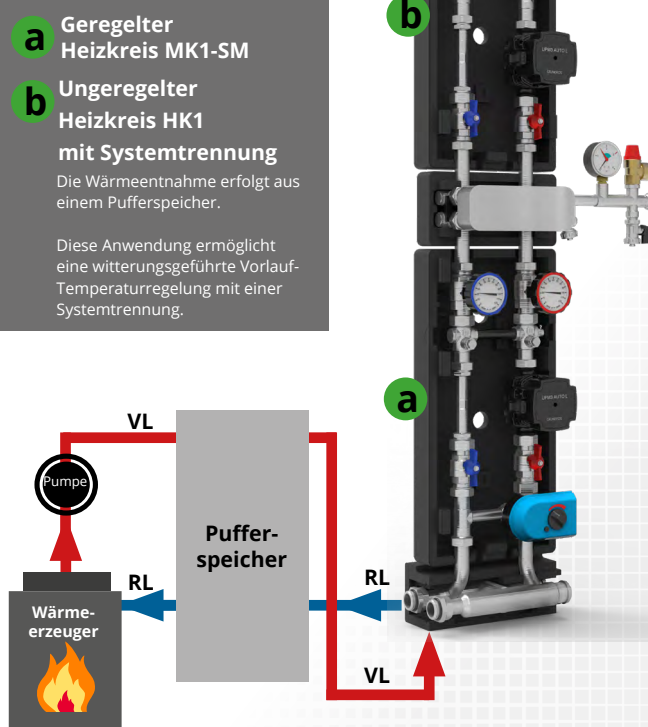





strawiola 160 VA Kesselverteiler

Beschreibung:

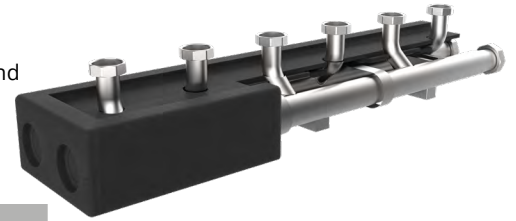
Kombinierter und thermisch getrennter Kesselverteiler aus Edelstahl 1.4301 DN 50, Verteilerkammern aus Rundrohr nebeneinander angeordnet mit linear nach oben gezogenen Abgangsstutzen, Abgangsstutzen mit 1½" Überwurf flachdichtend, Kesselanschluss seitlich links oder rechts bzw. wechselseitig mit 2" Überwurfmutter flachdichtend, mit 2" Kappen am Verteilerende, mit EPP-Wärmedämmung gemäß GEG mit Ausschnitten für Verteileranschlüsse, die strawiola Kesselverteiler sind miteinander koppelbar

max. Betriebsdruck: 6 bar
max. Betriebstemperatur: 100 °C
max. Volumenstrom: 7,95 m³/h, 185 kW bei ΔT = 20 K
Stutzenabstand: 160 mm
Bemaßung (HxT): 169 x 175 mm (Isolierung H x T: 127 x 237 mm), Breite siehe Tabelle
Primärseite: 2" Überwurfmutter flachdichtend im Vor- und Rücklauf
Sekundärseite: 1½" Überwurfmutter flachdichtend



Heizkreise (B x H: 237 x 127 mm)	2	3	4
Gesamtbaulänge (mit Dämmung) in mm	685	1005	1325
Artikel Nr. strawi 160 VA	73-000002	73-000003	73-000004
Preis in €	555,70 €	673,20 €	954,90 €
direkt zum Datenblatt:			

strawiola 160 VA Erweiterungskreis

Beschreibung:

Siehe strawiola 160 VA Kesselverteiler, jedoch Erweiterung um einen Heizkreis, koppelbar an strawiola 160 VA Kesselverteiler

Bemaßung (BxHxT): 320x169x175 mm (Isolierung BxHxT: 320x127x237 mm)

Primärseite: 2" Überwurfmutter flachdichtend

Sekundärseite: 1½" Überwurfmutter flachdichtend

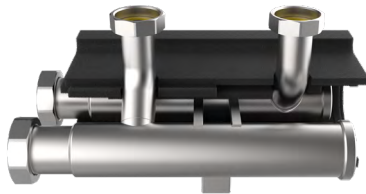

Artikel Nr.	73-000013	
Preis in €	406,70 €	

strawiola 160 VA Erweiterungskreis mit hydraulischer Weiche

Beschreibung:

Siehe strawiola 160 VA Erweiterungskreis, jedoch zusätzliche hydraulische Weiche, durch Verbindungsrohr zwischen Vor- und Rücklaufbalken

Bemaßung (BxHxT): 320x169x175 mm (Isolierung BxHxT: 320x127x237 mm)

Primärseite: 2" Überwurfmutter flachdichtend

Sekundärseite: 1½" Überwurfmutter flachdichtend

max. Volumenstrom über die Weiche: 0,8 m³/h, 19 kW bei ΔT = 20 K



Artikel Nr.	73-000011	
Preis in €	338,80 €	

strawiola 160 VA Wandkonsole

Beschreibung:

Schallentkoppelte verzinkte Wandkonsole mit Wandplatte und Tragarm, inklusive Schrauben und Dübel

Wandabstand bis Mitte Verteiler: 200 mm

Anzahl der Konsolen: bis 5 Gruppen - 2 Konsolen, ab 6 Gruppen - 3 Konsolen



Artikel Nr.	73-007400	
Preis in €	76,10 €	

strawiola 160 VA Standkonsole

Beschreibung:

Schallentkoppelte verzinkte Standkonsole mit Bodenplatte und Profilstahl, inklusive Schrauben und Dübel,

Höhenverstellung: 350-550 mm

Anzahl der Konsolen: bis 5 Gruppen - 2 Konsolen, ab 6 Gruppen - 3 Konsolen



Artikel Nr.	73-007435	
Preis in €	112,10 €	

strawiola 160 VA 2-Verteiler-T-Verbindungsstück

Beschreibung:

Zur Verbindung von zwei strawiola 160 VA Kesselverteilern, Verrohrung aus Edelstahl 1.4301 DN 50, mit EPP-Wärmedämmung gemäß GEG mit Ausschnitten für Verteileranschlüsse

max. Betriebsdruck: 6 bar

max. Betriebstemperatur: 100 °C

max. Volumenstrom: 15,9 m³/h, 370 kW bei ΔT = 20 K

Bemaßung (BxHxT): 640x169x175 mm (Wärmedämmung BxHxT: 640x127x237 mm)

Primärseite: 2 ½" Überwurfmutter flachdichtend im Vor- und Rücklauf

Sekundärseite: nach links und rechts 2" AG flachdichtend im Vor- und Rücklauf



Artikel Nr.	73-000015	
Preis in €	369,00 €	

Warengruppe 73

strawa Kugelhahn-Set 1½"

Beschreibung:

Bestehend aus zwei Kugelhähnen 1½" IG x 2" AG flachdichtend, für Primäranschluss an den strawiola 160 VA Kesselverteiler

Kugelhahn 1½" IG x 2" AG	1 Stk. Griff rot	1 Stk. Griff blau	Set 2 Stk. rot/blau	
Artikel Nr.	55-005201	55-005202	55-005203	
Preis in €	50,30 €	50,30 €	100,40 €	

Warengruppe 55

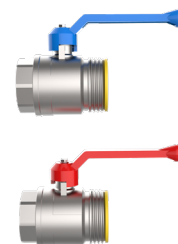

strawa Kugelhahn-Set 2"

Beschreibung:

Bestehend aus zwei Kugelhähnen 2" IG x 2" AG flachdichtend, für Primäranschluss an den strawiola 160 VA Kesselverteiler

Kugelhahn 2" IG x 2" AG	1 Stk. Griff rot	1 Stk. Griff blau	Set 2 Stk. rot/blau	
Artikel Nr.	55-005211	55-005212	55-005213	
Preis in €	116,90 €	116,90 €	224,40 €	

Warengruppe 55

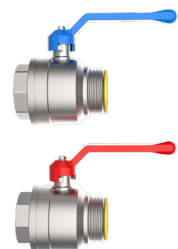

strawa Kugelhahn-Set 2 ½"

Beschreibung:

Bestehend aus zwei Kugelhähnen 2 ½" IG x 2 ½" AG flachdichtend, für Primäranschluss an das strawiola 160 VA T-Verteilerverbindungsstück

Kugelhahn 2 ½" IG x 2 ½" AG	1 Stk. Griff rot	Set Griff rot	
Artikel Nr.	55-005221	55-005222	
Preis in €	220,20 €	440,40 €	

Warengruppe 55

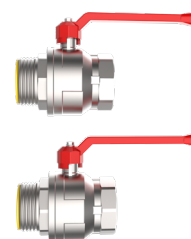

strawi 125 VA Überströmventil

Beschreibung:

Überströmventil DN 15 passend für strawi 125 VA und strawiola 160 VA Aufbaugruppen, inklusive Verschraubungen, Öffnungsdruck 0...7 mWS

Artikel Nr.	7230018	
Preis in € /Stk.	45,90 €	

Warengruppe 72



strawiola 160 VA Aufbaugruppe HK 25, 32, 40 - ohne Pumpe

Beschreibung:

Aufbaugruppe für einen unregelmäßigen Heizkreis, passend auf strawiola 160 VA Kesselverteiler, bestehend aus: Zwei Thermometerkugelhähnen (0-120 °C), Rückflussverhinderer, Pumpenkugelhahn und Pumpendistanzstück 1½" (2") x Länge 180 mm für den bauseitigen Einbau einer Pumpe, Verrohrung aus Edelstahl 1.4301, mit EPP-Wärmedämmung gemäß GEG mit Ausschnitten für Verteileranschlüsse

Alternativ: Wärmezählereinbaustrecke bestehend aus 1" Distanzrohr Länge 130 mm, für den Einbau von direkteintauchenden

Fühlern ist über der Pumpe ein ½" Anschluss vorgesehen (Fühlereinbaustücke siehe S. 12)
max. Betriebsdruck: 6 bar
max. Betriebstemperatur: 100 °C
max. Volumenstrom: 0,86 m³/h 20 kW (HK 25); 1,7 m³/h 40 kW (HK 32); 2,6 m³/h 60 kW (HK 40), bei ΔT = 20 K
Stutzenabstand: 160 mm
Bemaßung (BxHxT): 320x480x215 mm
Primärseite: 1½" AG flachdichtend passend auf strawiola 160 VA Kesselverteiler
Sekundärseite: 1" IG (HK 25); 1¼" IG (HK 32); 1½" IG (HK 40) im Vor- und Rücklauf

Hinweis:

Für den bauseitigen Einbau empfohlene Pumpen: Grundfos Alpha2 (L), UPM3 Auto





kw bei D t 20 K	20	40	60	60
Umwälzpumpe	ohne	ohne	ohne	ohne
Einbaulänge Pumpe	180 mm	180 mm	180 mm	180 mm
Anschlussgewinde Pumpe	1½"	1½"	1½"	2"
Einbaulänge in mm	386	390	396	396
Anschluss sekundär	1"	1¼"	1½"	1½"
Typ	HK 25	HK 32	HK 40	HK 40-2
Artikel Nr.	73-007001	73-007002	73-007003	73-007007
Preis in €	296,80 €	308,80 €	319,40 €	349,30 €
Typ	HK 25 - WMZ	HK 32 - WMZ	HK 40 - WMZ	HK 40-2 - WMZ
Artikel Nr.	73-007101	73-007102	73-007103	73-007107
Preis in €	311,60 €	338,80 €	359,80 €	387,00 €
				



Abb. HK 25

strawiola 160 VA Aufbaugruppe MK 25, 32, 40 - ohne Pumpe

Beschreibung:

Siehe strawiola 160 VA Aufbaugruppe HK 25, 32, 40 - ohne Pumpe, jedoch: **Aufbaugruppe für einen geregelten Heizkreis, mit Dreiwege-Mischer 1½"** (integrierter regulierbarer Bypass) mit oder ohne Stellmotor
max. Betriebsdruck: 6 bar
max. Betriebstemperatur: 100 °C
max. Volumenstrom: 0,86 m³/h 10 kW (MK

25); 1,7 m³/h 20 kW (MK 32); 2,6 m³/h 30 kW (MK 40), bei ΔT = 10 K
Stutzenabstand: 160 mm
Sekundärseite: 1" IG (MK 25); 1¼" IG (MK 32); 1½" IG (MK 40) im Vor- und Rücklauf
Hinweis: Für den bauseitigen Einbau empfohlene Pumpen: Grundfos Alpha2 (L), UPM3 Auto





kw bei D t 10 K	10	20	30	30
Umwälzpumpe	ohne	ohne	ohne	ohne
Einbaulänge Pumpe	180 mm	180 mm	180 mm	180 mm
Anschlussgewinde Pumpe	1½"	1½"	1½"	2"
Einbaulänge in mm	386	390	396	396
Anschluss sekundär	1"	1¼"	1½"	1½"
Typ	MK 25	MK 32	MK 40	MK 40-2
Artikel Nr. mit Stellmotor 230 V	73-007004	73-007005	73-007006	73-007008
Preis in €	493,60 €	516,70 €	539,10 €	543,90 €
Artikel Nr. ohne Stellmotor	73-017004	73-017005	73-017006	73-017008
Preis in €	359,90 €	382,50 €	405,10 €	409,70 €
Typ	MK 25 - WMZ	MK 32 - WMZ	MK 40 - WMZ	MK 40-2 - WMZ
Artikel Nr. mit Stellmotor 230 V	73-007104	73-007105	73-007106	73-007108
Preis in €	509,00 €	544,60 €	566,90 €	571,70 €
Artikel Nr. ohne Stellmotor	73-017104	73-017105	73-017106	73-017108
Preis in €	374,90 €	412,70 €	445,60 €	447,40 €
				



Abb. MK 25

strawiola 160 VA Aufbaugruppe FW 25, 32, 40 - ohne Pumpe

Beschreibung:

Aufbaugruppe für einen Heizkreis, passend auf strawiola 160 VA Kesselverteiler, bestehend aus:

Zwei Thermometerkugelhähnen (0-120 °C), Rückflussverhinderer, Drei-Wege-Mischer 1½" (integrierter regulierbarer Bypass) mit Stellmotor für Festwertregelfunktion, Einstellbereiche Temperatur (Einstellung DIP-Schalter am Stellmotor Festwertregler)

mögliche Einstellbereiche:

- 25-45 °C, mit STB eingestellt auf 60°C
 - 0-100 °C, 20-70 °C und 60-85 °C, STB entfällt, Pumpendistanzstück 1½" (2") x Länge 180 mm für den bauseitigen Einbau einer Pumpe, Verrohrung aus Edelstahl 1.4301, mit EPP-Wärmedämmung gemäß GEG mit Ausschnitten für Verteileranschlüsse

Alternativ:

Mit Wärmezählereinbaustrecke bestehend aus 1" Distanzrohr Länge 130 mm, für den Einbau von direkteintauchenden Fühlern ist über der Pumpe ein ½" Anschluss vorgesehen (Fühlereinbaustücke siehe S. 12)

max. Betriebsdruck: 6 bar

max. Betriebstemperatur: 100 °C

max. Volumenstrom: 0,86 m³/h 10 kW (FW 25); 1,7 m³/h 20 kW (FW 32); 2,6 m³/h 30 kW (FW 40), bei ΔT = 10 K

Stutzenabstand: 160 mm

Bemaßung (BxHxT): 320 x 480 x 215 mm

Primärseite: 1½" „ AG flachdichtend passend auf strawiola 160 VA Kesselverteiler

Sekundärseite: 1" IG (FW 25); 1¼" IG (FW 32); 1½" IG (FW 40) im Vor- und Rücklauf

Hinweis: Für den bauseitigen Einbau empfohlene Pumpen: Grundfos Alpha2 (L), UPM3 Auto



kw bei D t 10 K	10	20	30	30
Umwälzpumpe	ohne	ohne	ohne	ohne
Einbaulänge Pumpe	180 mm	180 mm	180 mm	180 mm
Anschlussgewinde Pumpe	1½"	1½"	1½"	2"
Einbaulänge in mm	386	390	396	396
Anschluss sekundär	1"	1¼"	1½"	1½"
Typ	FW 25	FW 32	FW 40	FW 40-2
Artikel Nr. mit Stellmotor 230 V	73-027025	73-027032	73-027040	73-027042
Preis in €	648,50 €	671,50 €	694,60 €	698,70 €
Typ	FW 25 - WMZ	FW 32 - WMZ	FW 40 - WMZ	FW 40-2 - WMZ
Artikel Nr. mit Stellmotor 230 V	73-037025	73-037032	73-037040	73-037042
Preis in €	663,80 €	699,40 €	722,40 €	726,60 €

Dreiwege-Mischer strawiola MK 32 und 40

— A->AB voll offen, Bypass geschlossen Kvs = 16,40

— A->AB voll offen, Bypass voll offen Kvs = 18,98

— B->AB voll offen, Bypass geschlossen Kvs = 9,70

— B->AB voll offen, Bypass voll offen Kvs = 11,18

