



FRISCHWASSER- UND WOHNUNGSSTATIONEN 8.

	Seite
8.1. FRIWARA-Z - ZENTRALE FRISCHWASSERSTATION	8.4
8.2. FRIWARA W	
8.2.1. Friwara W - Dezentrale Frischwasser-Wohnungsstation für Warmwasserbereitung	8.8
8.2.2. Friwara W-HT - Dezentrale Frischwasser-Wohnungsstation für Warmwasserbereitung + Hochtemperaturabgang.....	8.11
8.2.3. Friwara W-FBR - Dezentrale Frischwasser-Wohnungsstation für Warmwasserbereitung + Fußbodenheizkreisverteiler mit Festwertregelung.....	8.14
8.2.4. Friwara W-FBR-HT - Dezentrale Frischwasser-Wohnungsstation für Warmwasserbereitung + Fußbodenheizkreisverteiler mit Festwertregelung + Hochtemperaturabgang	8.21
8.2.5. Friwara W-4L - Dezentrale Frischwasser-Wohnungsstation für Warmwasserbereitung + Fußbodenheizkreisverteiler über 4-Leitersystem	8.28
8.2.6. Schematische Darstellung 2- und 4-Leitersystem.....	8.35
8.2.7. Bauteilübersicht einer dezentralen Frischwasserstation.....	8.36
8.3. FRIWARA - SMART WS	
8.3.1. Friwara - smart WS - Frischwasser-Wohnungsstation Friwara smart für Warmwasserbereitung	8.40
8.3.2. Friwara - smart WS-HT - Frischwasser-Wohnungsstation Friwara smart für Warmwasserbereitung + Hochtemperaturabgang.....	8.42
8.3.3. Friwara - smart WS-FBR - Frischwasser-Wohnungsstation Friwara smart für Warmwasserbereitung + Fußbodenheizkreisverteiler mit Festwertregelung.....	8.44
8.3.4. Friwara - smart WS-FBR-HT - Frischwasser-Wohnungsstation Friwara smart für Warmwasserbereitung + Fußbodenheizkreisverteiler mit Festwertregelung + Hochtemperaturabgang	8.50
8.3.5. Friwara - smart WS-4L - Frischwasser-Wohnungsstation Friwara smart für Warmwasserbereitung + Fußbodenheizkreisverteiler über 4-Leitersystem	8.56
8.4. WOHNUNGSSTATION FRIWARA HYBRID	
8.4.1. Friwara WSHY	8.64
8.4.2. Friwara Hybrid WSHY FB	8.66
8.4.3. Friwara Hybrid WSHY 4L.....	8.70
8.5. GASTHERMENAUSTAUSCHSTATION	
8.5.1. Friwara smart GTA.....	8.75

Die FRISCHWASSERSTATION

FRIWARA Z dient ausschließlich der zentralen Warmwasserversorgung im Wohnungsbau, in Verwaltungsgebäuden, Altenpflegeheimen, Seniorenheimen und Hotelanlagen.

Die Erwärmung des Trinkwassers erfolgt ausschließlich bei Bedarf über einen kupfer- oder edelstahlgelöteten Plattenwärmeübertrager.

Die Regelung erfolgt durch ein Zusammenspiel aus einstellbarer Warmwassertemperatur, Volumenstromsensor, Temperaturfühlern und PWM-Ladepumpe. Der elektronische Spezialregler gewährleistet auch bei schwankenden Vorlauftemperaturen die exakte Einhaltung der Trinkwarmwassertemperatur.

SCHÜTTLEISTUNGEN:

- bei Heizung 75/29,5 °C und Trinkwasser 60/10 °C (76 kW) bis 22 l/min
- bei Heizung 75/28 °C und Trinkwasser 60/10 °C (111 kW) bis 32 l/min
- bei Heizung 75/27 °C und Trinkwasser 60/10 °C (146 kW) bis 42 l/min
- bei Heizung 75/25 °C und Trinkwasser 60/10 °C (216 kW) bis 62 l/min

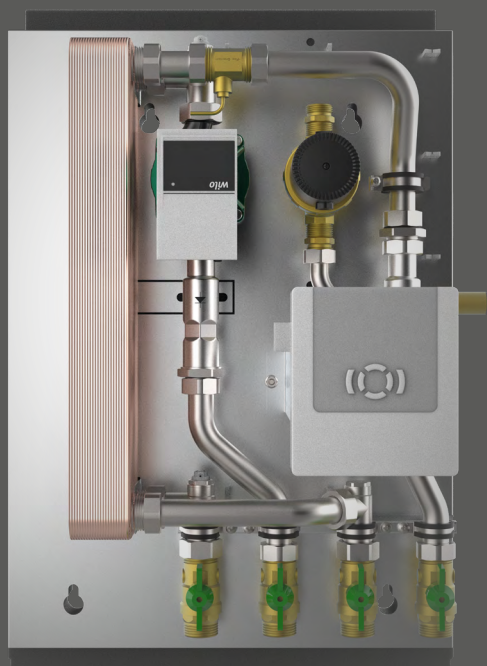

Vorteile unserer Frischwasserstation Friwara Z:

*elektrischer Regler mit Klartext-
anzeige*

*Warmwassertemperatur von 45 °C bis
60 °C frei einstellbar*

Menügeführte Inbetriebnahme

*konstante Zapftemperaturen durch
die elektrische strawa-FRIWA-
Regelung*

*individualisierte Programmierung
von Schaltzeiten und Zapf-
temperaturen*

*einfache Wartung und Fehlerbe-
hebung dank Störanzeige und möglicher
Datenaufzeichnung*

*Baustellenfertig vormontiert in einer
komplexen Station*

*alle trinkwasserführenden Bau-
teile entsprechen den Richtlinien des
DVGW*

zentrale
Frischwasserstation
Friwara Z

8.1.

Friwara Z - für zentrale Warmwasserbereitung -

Beschreibung:

Stellt Warmwasser im hygienischen Durchflussprinzip, mittels kupfergelötetem (optional edelstahlgelötetem) Plattenwärmeübertrager zur Verfügung. Der Trinkwasserregler gewährleistet eine stabile Trinkwarmwassertemperatur, die zwischen 45 °C und 60 °C eingestellt werden kann. Die hohe thermische Länge der Plattenwärmeübertrager garantiert hohe Zapfleistungen bei niedriger Rücklauftemperatur. Je nach Modell können bis zu 62 l/min Zapfleistung bereitgestellt werden.

Technische Daten:

Warmwassertemperaturbereich: 45 – 60 °C

Max. Warmwasserentnahmemenge:

22/32/42/52 l/min (modellabhängig), bei 15 K Temperaturdifferenz zwischen Vorlauf und Warmwasser

Min. Wärmetauscherleistung:

58 kW (21 l/min bei primär 55/34 und sekundär 50/10 °C)

Max. Wärmetauscherleistung: 216 kW

(62 l/min bei primär 75/25 und sekundär 60/10 °C)

Pumpe Friwara Z 22 bis 42:

Hocheffizienz-Pumpe Wilo Para 15-130/8-75/iPWM2-12

Pumpe Friwara Z 52: Hocheffizienz-Pumpe

Wilo Para MAXO 25-180-10-F22

Zirkulationspumpe für Z 22 bis 42: Lowara

ecocirc PRO 13-3/940 BP96

Zirkulationspumpe für Z 52: Lowara ecocirc

M 25-6/180 N

Max. Prüfdruck Heizung: 6 bar

Max. Betriebsdruck Heizung: 4 bar

Max. Betriebstemperatur Heizung: 75 °C

Max. Prüfdruck Trinkwasser: 15 bar

Max. Betriebsdruck Trinkwasser: 10 bar

Max. Druckverluste Trinkwasser:

500 mbar (22 l/min) / 575 mbar (32 l/min) / 750 mbar (42 l/min) / 850 mbar (52 l/min)

Verrohrungsmaterial DN 25 Heizung:

Edelstahl 1.4301 (DIN EN 10088)

Verrohrungsmaterial DN 25 Trinkwasser:

Edelstahl 1.4401 (DIN EN 10088)

Material der Wärmedämmhaube: EPP

Maße inkl. Wärmedämmhaube (BxHxT):

490 x 660 x 232 mm

Leergewicht: 16,2 / 18,4 / 20,8 kg

(modellabhängig)

Artikel Nr.	Beschreibung	Preis in €
Friwara-Z für Schüttleistung bis 22 l/min		
30-210000	kupfergelötet	1.520,40 €
30-211000	kupfergelötet mit Zirkulation	1.794,10 €
30-220000	edelstahlgelötet	1.911,40 €
30-221000	edelstahlgelötet mit Zirkulation	2.185,10 €
Friwara-Z für Schüttleistung bis 32 l/min		
30-310000	kupfergelötet	1.683,80 €
30-311000	kupfergelötet mit Zirkulation	1.957,50 €
30-320000	edelstahlgelötet	2.204,90 €
30-321000	edelstahlgelötet mit Zirkulation	2.478,60 €
Friwara-Z für Schüttleistung bis 42 l/min		
30-410000	kupfergelötet	1.786,40 €
30-411000	kupfergelötet mit Zirkulation	2.060,10 €
30-420000	edelstahlgelötet	2.405,00 €
30-421000	edelstahlgelötet mit Zirkulation	2.678,70 €
Friwara-Z 52 für Schüttleistung bis 62 l/min		
30-510000	kupfergelötet	2.378,00 €
30-511000	kupfergelötet mit Zirkulation	2.651,80 €
30-520000	edelstahlgelötet	3.242,60 €
30-521000	edelstahlgelötet mit Zirkulation	3.516,20 €

Weitere Varianten auf Anfrage

Direkt zum Datenblatt:

			
30-221000	30-321000	30-421000	30-521000



Abb. 30-211000



Abb. 30-511000

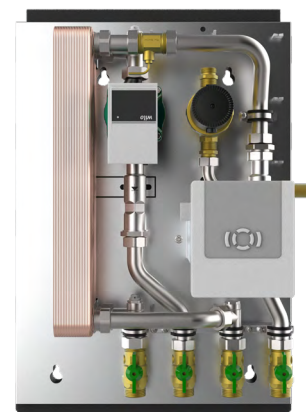

Abb. Friwara-Z mit Isolierung

Friwara Z Mischautomat

Beschreibung:

strawa Friwara Z Mischautomat 30-70 °C
 Fabrikat ESBE VTA572 für Pufferanwendung
 zur Vorlauf-Vormischung
 einstellbarer Temperaturbereich: 30-70 °C
 Gewinde: G 1 1/4"
 Kvs-Wert: 4,8

Artikel Nr.	Preis in €	QR
30-000002	194,00 €	



Abb. 30-000002

motorisierter Kugelhahn

Beschreibung:

strawa Friwara Z motorisierter Kugelhahn
 MBA132 DN25, für Pufferanwendung zur
 Rücklauf-Einschichtung
 Gewinde: G 1"
 Kvs-Wert: 11,3

Artikel Nr.	Preis in €	QR
30-000003	265,50 €	



Abb. 30-000003

Installationsbeispiel Vorlauf-Vormischmodul / Rücklauf-Einschichtmodul

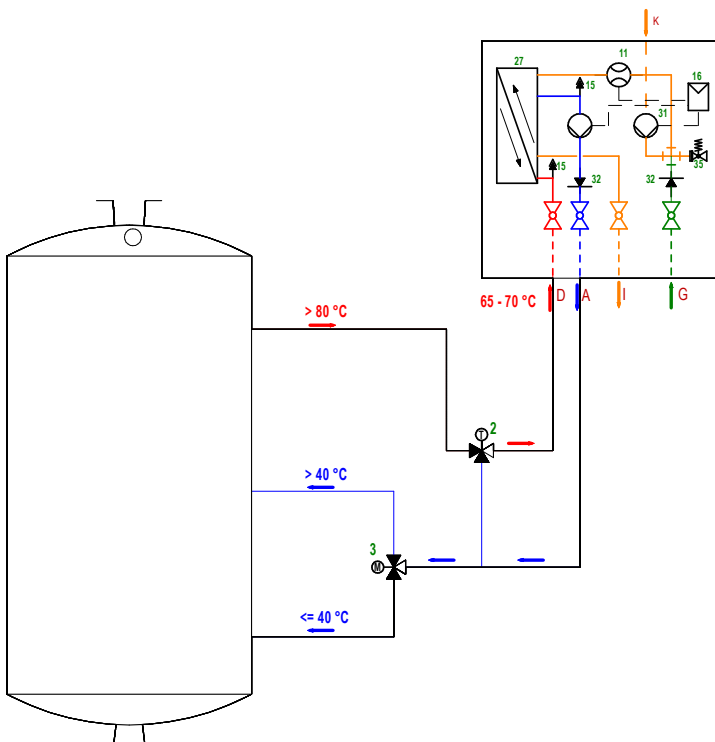

Beschreibung (1,2,...)	
2	3-Wegeventil thermisch
3	3-Wegeventil mit Motor
11	Durchflusssensor
15	Entlüftung
16	Frischwasserregler
27	Plattenwärmeübertrager
28	Pumpe
31	Pumpe Zirkulation
32	Rückflussverhinderer
35	Sicherheitsventil

Beschreibung (a,b,...)	
A	HZ-RL-PR
D	HZ-VL-PR
G	PWC Strang
I	PWH
K	Zirkulation

DEZENTRALE WOHNUNGSSTATIONEN der **FRIWARA W**-Reihe funktionieren im Durchlaufprinzip und sorgen für eine stetige, komfortable und hygienisch einwandfreie Warmwasserversorgung. Die Erwärmung des Trinkwassers erfolgt ausschließlich bei Bedarf über einen verbauten Plattenwärmeübertrager aus Edelstahl.

STATIONSTYPEN:

- Friwara W
- Friwara W-HT
- Friwara W-FBR-63(18)
- Friwara W-FBR-63(18)-HT
- Friwara W-4L

VORTEILE UNSERER WOHNUNGSSTATIONEN FRIWARA W-REIHE:

- *elektrischer Regler mit Klartextanzeige*
- *Warmwassertemperatur von 45 °C bis 60 °C frei einstellbar*
- *Menügeführte Inbetriebnahme*
- *konstante Zapftemperaturen durch die elektrische strawa-FRIWA-Regelung*
- *bedarfsgerechte primäre Temperaturvorhaltung*
- *individualisierte Programmierung von Schaltzeiten und Zapftemperaturen*
- *einfache Wartung und Fehlerbehebung dank Störanzeige und möglicher Datenaufzeichnung*
- *Baustellenfertig vormontiert in einer komplexen Station oder alternativ aus bis zu 5 verschiedenen modularen Bausätzen*
- *komfortable Möglichkeit zur Kaltwasser- und Wärmezählung im Wohnbaubereich*
- *alle trinkwasserführenden Bauteile entsprechen den Richtlinien des DVGW*
- *geringe Druckverluste*
- *Variation zwischen Unterputz- oder Aufputzschrank möglich*
 - *Maße Friwara W & Friwara W-HT:*
UP-Schrank: Breite x Höhe x Tiefe:
732 x 938 x 160-220 mm
AP-Schrank: Breite x Höhe x Tiefe:
706 x 916 x 180 mm
 - *Maße Friwara W-FBR-63(18), W-FBR-63(18)-HT, Friwara W-4L*
UP-Schrank: Breite x Höhe x Tiefe:
734 x 1457 x 160-220 mm
AP-Schrank: Breite x Höhe x Tiefe:
706 x 1493 x 180 mm

LEISTUNGEN:

- W22: bis 88 kW
- W32: bis 102 kW

Flächenheizung (bzw. -kühlung -> Friwara W-4L) e-class 63(18) (nur bei Friwara W-FBR-63(18), Friwara W-FBR-63(18)-HT, Friwara W-4L)

- hydraulisch von der Warmwasserbereitung getrennt, mit separater Wärmemengenzähleranschlussgarnitur (Friwara W-4L)
- festwertgeregelte (je nach Bedarf auch witterungsgeführte) Einspritzschaltung (Friwara W-FBR, Friwara W-FBR-HT)
- Hochtemperaturkreis: Versorgung eines Badheizkörpers oder weiterer Räume mit statischen Heizflächen (Friwara W-HT, Friwara W-FBR-HT)
- bis 12 Heizkreise
- automatischer hydraulischer Abgleich (nur mit unseren EGO-Regelantrieben)
- unser e-class 18-Verteiler ist nur für unsere EGO's mit Schnellverschluss geeignet

Friwara W-FBR-HT

Friwara W-FBR

Friwara W-4L

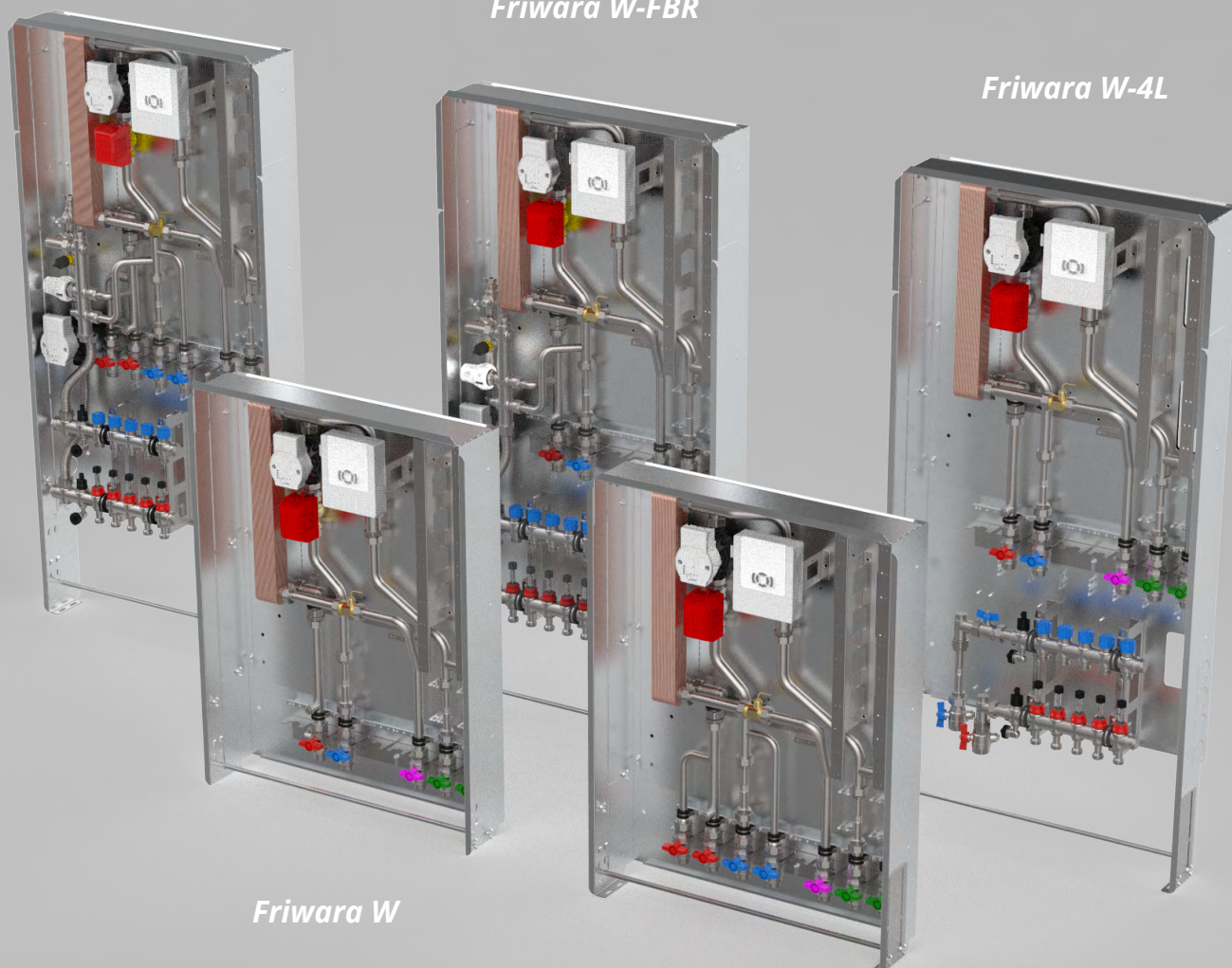

Friwara W

Friwara W-HT

dezentrale
Wohnungsstationen
Friwara W

8.2.

Friwara W - Ausschließlich zur Warmwasserbereitung - als Kompaktstation

Bestehend aus:

Schrank:

- Unterputz- (UP) oder Aufputzausführung (AP)
- aus feuerverzinktem Stahlblech und alle sichtbaren Teile in Weiß RAL 9016
- alle Halterungen mit Schalldämmeinlage
- Maße B x H x T:
UP-Schrank: 732 x 938 x 160-220 mm
AP-Schrank: 706 x 916 x 180 mm

Anschlussleiste:

- Kugelhähne DN 25 (1" AG fld.), Zirkulationskugelhahn DN 20 (3/4" IG)
- Anschlussleiste 5-fach: PVL-PRL-TWW-ETWK-ATWK
- Anschlussleiste 6-fach mit Zirkulation (Z): PVL-PRL-Z-TWW-ETWK-ATWK
- Primär-Rücklauf optional mit Strangreguliertventil (SRV) Ballorex Vario

Frischwassermodul:

Heizungsseite:

- Plattenwärmeübertrager (PWÜ) kupfergelötet (Cu) oder edelstahlgelötet (VA)
- Pulsweitenmodulierende Hocheffizienzpumpe Wilo (W) Typ Para 15-130/8-75/IPWM-12
- Wärmezählerpassstück variabel 1" AG fld. (Länge 130 mm) oder 3/4" AG fld. (Länge 110 mm)
- Fühlereinbaustück direktführend
Ø 5-5,2 mm M10x1 IG (für Fabrikate Ista Sensonic, Allmess V-Lite, Pollux Com E, Techem Δ Tech, Minol M, Rossweiner, ABB, Entec, Molline)
- Verrohrungsmaterial Edelstahl 1.4301 (DIN EN 10088)
- Filterkugelhahn im Primär-Vorlauf

Trinkwasserseite:

- Plattenwärmeübertragerleistung bis 102 kW (modellabhängig)
- Rückschlagklappe, Impulsgeber
- Wasserzählerpassstück variabel 1" AG fld. (Länge 130 mm) oder 3/4" AG fld. (Länge 110 mm)
- optional mit Zirkulation mit Zirkulationspumpe ecocirc PRO 13-1/940-01 inkl. Sicherheitsventil und Abblaseleitung
- Verrohrungsmaterial Edelstahl 1.4401 (DIN EN 10088)

Frischwasserregler:

- mit Friwara Standardregler 1.0
- Trinkwarmwassertemperatur einstellbar von 45-60 °C
- Zirkulationsfunktionen (Zeitintervall)
- Komfortschaltung für Warmhaltung des Plattenwärmeübertragers



Abb. 31+211000

Abkürzungen:

SVL:	Sekundär-Vorlauf
PVL:	Primär-Vorlauf
PRL:	Primär-Rücklauf
SRL:	Sekundär-Rücklauf
Z:	Zirkulation
TWW:	Trinkwasser warm
ETWK:	Eingang Trinkwasser kalt
ATWK:	Ausgang Trinkwasser kalt
PWÜ:	Plattenwärmeübertrager

Direkt zum Datenblatt:

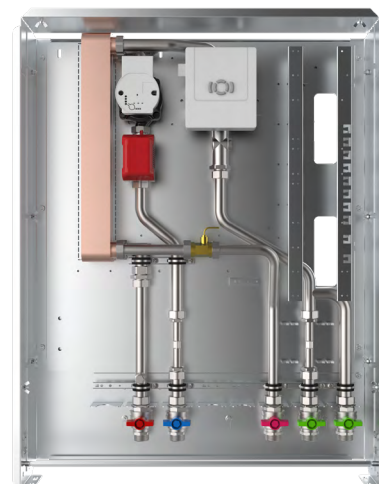
31+211000 Friwara W22-UP	31+221000 Friwara W22-AP	31+311000 Friwara W32-UP	31+321000 Friwara W32-AP

Kompaktstation Friwara W mit Friwara Standardregler 1.0

Artikel Nr.	Bezeichnung	Schüttleistung in l/min	Schrank	Preis in €
31+211000	Friwara W22-UP	22	Unterputz	1.791,80 €
31+221000	Friwara W22-AP	22	Aufputz	1.821,60 €
31+311000	Friwara W32-UP	32	Unterputz	1.822,10 €
31+321000	Friwara W32-AP	32	Aufputz	1.852,60 €

Zubehör Kompaktstation Friwara W

31+230000MP	Mehrpreis edelstahlgelöteter Plattenwärmeübertrager PWÜ 22 l/min	378,00 €
31+330000MP	Mehrpreis edelstahlgelöteter Plattenwärmeübertrager PWÜ 32 l/min	469,90 €
31+001001	Mehrpreis Zirkulationsmodul + Sicherheitsventil 1/2" (Abwasseranschluss bauseits vorsehen)	301,70 €
31-005181MP	Mehrpreis Strangreguliertventil Ballorex Vario DN 20	69,50 €
31+003000MP	Mehrpreis Dämmung des Plattenwärmeübertragers und Rohrleitung	75,10 €
50-300000	Strangentlüfterstation ohne Abdeckung	149,50 €
50-110056	Abdeckblende LIM Premium für Strangentlüfterstation	41,70 €

Warengruppe 399

Friwara W - Ausschließlich zur Warmwasserbereitung - als modulare Station

Modul 1

Schrank mit Anschlussleiste für Friwara W:

Schrank:

- Unterputz- (UP) oder Aufputzausführung (AP)
- aus feuerverzinktem Stahlblech und alle sichtbaren Teile in Weiß RAL 9016
- alle Halterungen mit Schalldämmeinlage
- Maße B x H x T:
UP-Schrank: 732 x 938 x 160-220 mm
AP-Schrank: 706 x 916 x 180 mm

Anschlussleiste:

- Kugelhähne DN 25 (1" AG fld.), Zirkulationskugelhahn DN 20 (3/4" IG)
- Anschlussleiste 5-fach:
PVL-PRL-TWW-ETWK-ATWK
- Anschlussleiste 6-fach mit Zirkulation (Z):
PVL-PRL-Z-TWW-ETWK-ATWK
- Primär-Rücklauf optional mit Strangreguliertventil (SRV) Ballorex Vario
- Filterkugelhahn im Primär-Vorlauf



Abb. 3990 100 722

Abkürzungen:

- PVL: Primär-Vorlauf
- PRL: Primär-Rücklauf
- Z: Zirkulation
- TWW: Trinkwasser warm
- ETWK: Eingang Trinkwasser kalt
- ATWK: Ausgang Trinkwasser kalt
- PWÜ: Plattenwärmeübertrager
- KH: Kugelhahn

Direkt zum Datenblatt UP:	Direkt zum Datenblatt AP:

Modul 1 - Schrank mit Anschlussleiste Friwara W				
Artikel Nr.	Bezeichnung Frischwasser-Wohnungsstation	Zirkulation	SRV DN20	Preis in €
Modul UP-Schrank Maße B x H x T: 732 x 938 x 160-220 mm				
3990100711	Friwara-M1-W-UP-KH5			387,60 €
3990100712	Friwara-M1-W-UP-KH4-SRV20		X	437,60 €
3990100721	Friwara-M1-W-UP-KH6	X		400,60 €
3990100722	Friwara-M1-W-UP-KH5-SRV20	X	X	450,80 €
Modul AP-Schrank Maße B x H x T: 706 x 916 x 180 mm				
3990100611	Friwara-M1-W-AP-KH5			388,70 €
3990100612	Friwara-M1-W-AP-KH4-SRV20		X	438,80 €
3990100621	Friwara-M1-W-AP-KH6	X		400,60 €
3990100622	Friwara-M1-W-AP-KH5-SRV20	X	X	450,80 €

Friwara W - Ausschließlich zur Warmwasserbereitung - als modulare Station

Modul 3

Frischwasser Friwara W:

Heizungsseite:

- Plattenwärmeübertrager (PWÜ) kupfergelötet (Cu) oder edelstahlgelötet (VA)
- Pulsweitenmodulierende Hocheffizienzpumpe Wilo (W) Typ Para 15-130/8-75/IPWM-12
- Zonenventil DN 25 zur Absperrung der Frischwasserstation
- Wärmezählerpassstück variabel 1" AG fld. (Länge 130 mm) oder ¾" AG fld. (Länge 110 mm)
- Fühlereinbaustück direktführend Ø 5-5,2 mm M10x1 IG (für Fabrikate Ista Sensonic, Allmess V-Lite, Pollux Com E, Techem Δ Tech, Minol M, Rossweiner, ABB, Entec, Molline)
- zusätzlicher Hochtemperaturabgang im Vor- und Rücklauf für den Anschluss von statischen Heizflächen, z.B. Heizkörper
- Verrohrungsmaterial Edelstahl 1.4301 (DIN EN 10088)

Trinkwasserseite:

- Plattenwärmeübertragerleistung bis 102 kW (modellabhängig)
- Rückschlagklappe, Impulsgeber
- Wasserzählerpassstück variabel 1" AG fld. (Länge 130 mm) oder ¾" AG fld. (Länge 110 mm)
- optional mit Zirkulation mit Zirkulationspumpe ecocirc PRO 13-1/940-01 inkl. Sicherheitsventil und Abblaseleitung
- Verrohrungsmaterial Edelstahl 1.4401 (DIN EN 10088)

Frischwasserregler:

- mit Friwara Standardregler 1.0
- Trinkwarmwassertemperatur einstellbar von 45-60 °C
- Zirkulationsfunktionen (Zeitintervall)
- Komfortschaltung für Warmhaltung des Plattenwärmeübertragers



Abb. ähnl.
3990 321 231

Direkt zum
Datenblatt:

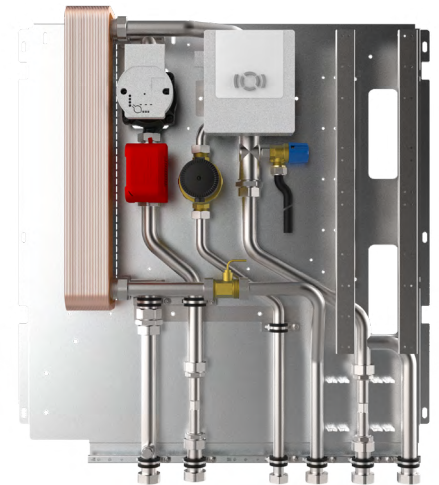

Modul 3- Frischwasser Friwara W

Artikel Nr.	Bezeichnung Frischwasser-Wohnungsstation	Schüttl. in l/min	PWÜ	Zirkulation	Dämmung	Preis in €
3990321201	Friwara-M3-W-22-CU	22	Cu			1.528,80 €
3990321221	Friwara-M3-W-22-CU-D	22	Cu		X	1.603,90 €
3990321231	Friwara-M3-W-22-CU-Z-D	22	Cu	X	X	1.830,50 €
3990321241	Friwara-M3-W-22-VA	22	VA			1.906,80 €
3990321261	Friwara-M3-W-22-VA-D	22	VA		X	1.981,90 €
3990321271	Friwara-M3-W-22-VA-Z-D	22	VA	X	X	2.208,40 €
3990321301	Friwara-M3-W-32-CU	32	Cu			1.571,60 €
3990321321	Friwara-M3-W-32-CU-D	32	Cu		X	1.646,70 €
3990321331	Friwara-M3-W-32-CU-Z-D	32	Cu	X	X	1.873,30 €
3990321341	Friwara-M3-W-32-VA	32	VA			2.068,90 €
3990321361	Friwara-M3-W-32-VA-D	32	VA		X	2.144,00 €
3990321371	Friwara-M3-W-32-VA-Z-D	32	VA	X	X	2.370,60 €

Zubehör modulare und kompakte Station Friwara W

Artikel Nr.	Bezeichnung	Preis in €
3990700202	Fühlereinbaustück 3/8" Ø 6 mm M12x1 AG (für Fabrikat Allmess Integral MK)	6,10 €
50-300000	Strangentlüfterstation ohne Abdeckung	149,50 €
50-110056	Abdeckblende LIM Premium für Strangentlüfterstation	41,70 €

Friwara W-HT - Warmwasserbereitung + Hochtemperaturabgang für statische Heizflächen - als Kompaktstation

Bestehend aus:

Schrank:

- Unterputz- (UP) oder Aufputzausführung (AP)
- aus feuerverzinktem Stahlblech und alle sichtbaren Teile in Weiß RAL 9016
- alle Halterungen mit Schalldämmeinlage
- Maße B x H x T:
UP-Schrank: 732 x 938 x 160-220 mm
AP-Schrank: 706 x 916 x 180 mm

Anschlussleiste:

- Kugelhähne DN 25 (1" AG fld.), Zirkulationskugelhahn DN 20 (3/4" IG)
- Anschlussleiste 7-fach: SVL-PVL-PRL-SRL-TWW-ETWK-ATWK
- Anschlussleiste 8-fach mit Zirkulation (Z): SVL-PVL-PRL-SRL-Z-TWW-ETWK-ATWK
- Primär-Rücklauf optional mit Strangregulierventil (SRV) Ballorex Vario

Frischwassermodul:

Heizungsseite:

- Plattenwärmeübertrager (PWÜ) kupfergelötet (Cu) oder edelstahlgelötet (VA)
- Pulsweitenmodulierende Hocheffizienzpumpe Wilo (W) Typ Para 15-130/8-75/IPWM-12
- Zonenventil DN 20 zur Absperrung der Frischwasserstation
- Wärmezählerpassstück variabel 1" AG fld. (Länge 130 mm) oder 3/4" AG fld. (Länge 110 mm)
- Fühlereinbaustück direktführend Ø 5-5,2 mm M10x1 IG (für Fabrikate Ista Sensonic, Allmess V-Lite, Pollux Com E, Techem Δ Tech, Minol M, Rossweiner, ABB, Entec, Molline)

- zusätzlicher Hochtemperaturabgang im Vor- und Rücklauf für den Anschluss von statischen Heizflächen, z.B. Heizkörper
- Verrohrungsmaterial Edelstahl 1.4301 (DIN EN 10088)
- Filterkugelhahn im Primär-Vorlauf

Trinkwasserseite:

- Plattenwärmeübertragerleistung bis 102 kW (modellabhängig)
- Rückschlagklappe, Impulsgeber
- Wasserzählerpassstück variabel 1" AG fld. (Länge 130 mm) oder 3/4" AG fld. (Länge 110 mm)
- optional mit Zirkulation mit Zirkulationspumpe ecocirc PRO 13-1/940-01 inkl. Sicherheitsventil und Abblaseleitung
- Verrohrungsmaterial Edelstahl 1.4401 (DIN EN 10088)

Frischwasserregler:

- mit Friwara Standardregler 1.0
- Trinkwarmwassertemperatur einstellbar von 45-60 °C
- Zirkulationsfunktionen (Zeitintervall)
- Komfortschaltung für Warmhaltung des Plattenwärmeübertragers



Abb. 31+210500

Abkürzungen:

- SVL: Sekundär-Vorlauf
- PVL: Primär-Vorlauf
- PRL: Primär-Rücklauf
- SRL: Sekundär-Rücklauf
- Z: Zirkulation
- TWW: Trinkwasser warm
- ETWK: Eingang Trinkwasser kalt
- ATWK: Ausgang Trinkwasser kalt
- PWÜ: Plattenwärmeübertrager

Direkt zum Datenblatt:

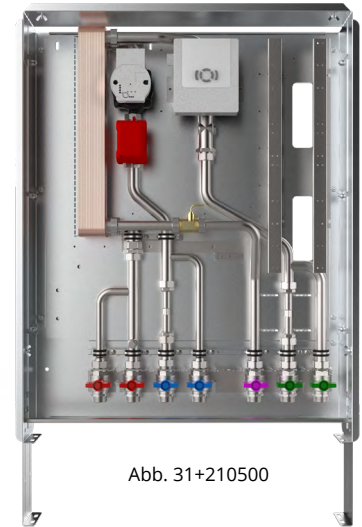
31+210500 W22-HT-UP	31+220500 W22-HT-AP	31+310500 W32-HT-UP	31+320500 W32-HT-AP

Kompaktstation Friwara W-HT

Artikel Nr.	Bezeichnung	Schüttleistung in l/min	Schrank	Preis in €
31+210500	Friwara W22-HT-UP	22	Unterputz	1.907,50 €
31+220500	Friwara W22-HT-AP	22	Aufputz	1.937,40 €
31+310500	Friwara W32-HT-UP	32	Unterputz	1.938,40 €
31+320500	Friwara W32-HT-AP	32	Aufputz	1.968,90 €

Zubehör Kompaktstation Friwara W-HT

31+230000MP	Mehrpreis edelstahlgelöteter Plattenwärmeübertrager PWÜ 22 l/min	378,00 €
31+330000MP	Mehrpreis edelstahlgelöteter Plattenwärmeübertrager PWÜ 32 l/min	469,90 €
31+001001	Mehrpreis Zirkulationsmodul + Sicherheitsventil 1/2" (Abwasseranschluss bauseits vorsehen)	301,70 €
31-005181MP	Mehrpreis Strangregulierventil Ballorex Vario DN 20	69,50 €
31+003000MP	Mehrpreis Dämmung des Plattenwärmeübertragers und Rohrleitung	75,10 €
3990700201	Friwara Zonenventil DN 20 für Hochtemperaturabgang	53,70 €
55-005155	Digitales Raumthermostat C09 230 V	98,50 €
50-300000	Strangentlüfterstation ohne Abdeckung	149,50 €
50-110056	Abdeckblende LIM Premium für Strangentlüfterstation	41,70 €

Friwara W-HT - Warmwasserbereitung + Hochtemperaturabgang für statische Heizflächen - als modulare Station

Modul 1

Schrank mit Anschlussleiste für Friwara W:

Schrank:

- Unterputz- (UP) oder Aufputzausführung (AP)
- aus feuerverzinktem Stahlblech und alle sichtbaren Teile in Weiß RAL 9016
- alle Halterungen mit Schalldämmeinlage
- Maße B x H x T:
UP-Schrank: 732 x 938 x 160-220 mm
AP-Schrank: 706 x 916 x 180 mm

Anschlussleiste:

- Kugelhähne DN 25 (1" AG fld.), Zirkulationskugelhahn DN 20 (3/4" IG)
- Anschlussleiste 7-fach: SVL-PVL-PRL-SRLTWW-ETWK-ATWK
- Anschlussleiste 8-fach mit Zirkulation (Z): SVL-PVL-PRL-SRL-Z-TWW-ETWK-ATWK
- Primär-Rücklauf optional mit Strangregulierventil (SRV) Ballorex Vario
- Filterkugelhahn im Primär-Vorlauf



Abb. 3990 100 742

Abkürzungen:

SVL:	Sekundär-Vorlauf
PVL:	Primär-Vorlauf
PRL:	Primär-Rücklauf
SRL:	Sekundär-Rücklauf
Z:	Zirkulation
TWW:	Trinkwasser warm
ETWK:	Eingang Trinkwasser kalt
ATWK:	Ausgang Trinkwasser kalt
PWÜ:	Plattenwärmeübertrager
KH:	Kugelhahn

Direkt zum Datenblatt UP:



Direkt zum Datenblatt AP:



Modul 1 - Schrank mit Anschlussleiste Friwara W-HT

Artikel Nr.	Bezeichnung Frischwasser-Wohnungsstation	Zirkulation	SRV DN20	Preis in €
	Modul UP-Schrank Maße B x H x T: 732 x 938 x 160-220 mm			
3990100731	Friwara-M1-W-UP-KH7			428,20 €
3990100732	Friwara-M1-W-UP-KH6-SRV20		x	478,30 €
3990100741	Friwara-M1-W-UP-KH8	x		441,20 €
3990100742	Friwara-M1-W-UP-KH7-SRV20	x	x	491,30 €
	Modul AP-Schrank Maße B x H x T: 706 x 916 x 180 mm			
3990100631	Friwara-M1-W-AP-KH7			428,00 €
3990100632	Friwara-M1-W-AP-KH6-SRV20		x	478,20 €
3990100641	Friwara-M1-W-AP-KH8	x		441,20 €
3990100642	Friwara-M1-W-AP-KH7-SRV20	x	x	491,30 €

Friwara W-HT - Warmwasserbereitung + Hochtemperaturabgang für statische Heizflächen - als modulare Station

Modul 3

Frischwasser Friwara W-HT:

Heizungsseite:

- Plattenwärmeübertrager (PWÜ) kupfergelötet (Cu) oder edelstahlgelötet (VA)
- Pulsweitenmodulierende Hocheffizienzpumpe Wilo (W) Typ Para 15-130/8-75/IPWM-12
- Zonenventil DN 20 zur Absperrung der Frischwasserstation
- Wärmezählerpasstück variabel 1" AG fld. (Länge 130 mm) oder ¾" AG fld. (Länge 110 mm)
- Fühlereinbaustück direktführend Ø 5-5,2 mm M10x1 IG (für Fabrikate Ista Sensonic, Allmess V-Lite, Pollux Com E, Techem Δ Tech, Minol M, Rossweiner, ABB, Entec, Molline)
- zusätzlicher Hochtemperaturabgang im Vor- und Rücklauf für den Anschluss von statischen Heizflächen, z.B. Heizkörper
- Verrohrungsmaterial Edelstahl 1.4301 (DIN EN 10088)

Trinkwasserseite:

- Plattenwärmeübertragerleistung bis 102 kW (modellabhängig)
- Rückschlagklappe, Impulsgeber
- Wasserzählerpasstück variabel 1" AG fld. (Länge 130 mm) oder ¾" AG fld. (Länge 110 mm)
- optional mit Zirkulation mit Zirkulationspumpe ecocirc PRO 13-1/940-01 inkl. Sicherheitsventil und Abblaseleitung
- Verrohrungsmaterial Edelstahl 1.4401 (DIN EN 10088)

Frischwasserregler:

- mit Friwara Standardregler 1.0
- Trinkwarmwassertemperatur einstellbar von 45-60 °C
- Zirkulationsfunktionen (Zeitintervall)
- Komfortschaltung für Warmhaltung des Plattenwärmeübertragers



Abb. ähnl. 3990 322 231

Direkt zum Datenblatt:

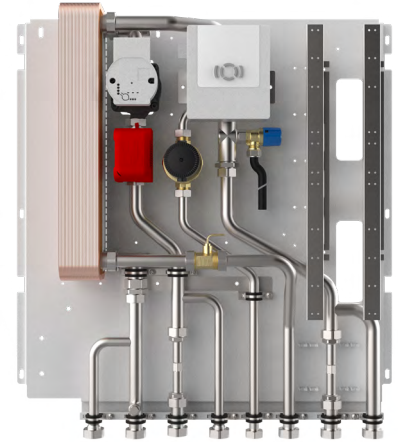

Modul 3 - Frischwasser Friwara W-HT

Artikel Nr.	Bezeichnung Frischwasser-Wohnungsstation	Schüttl. in l/min	PWÜ	Zirkulation	Dämmung	Preis in €
3990322201	Friwara-M3-W-HT-22-CU	22	Cu			1.569,20 €
3990322221	Friwara-M3-W-HT-22-CU-D	22	Cu		x	1.644,30 €
3990322231	Friwara-M3-W-HT-22-CU-Z-D	22	Cu	x	x	1.870,90 €
3990322241	Friwara-M3-W-HT-22-VA	22	VA			1.947,20 €
3990322261	Friwara-M3-W-HT-22-VA-D	22	VA		x	2.022,40 €
3990322271	Friwara-M3-W-HT-22-VA-Z-D	22	VA	x	x	2.248,90 €
3990322301	Friwara-M3-W-HT-32-CU	32	Cu			1.612,30 €
3990322321	Friwara-M3-W-HT-32-CU-D	32	Cu		x	1.687,40 €
3990322331	Friwara-M3-W-HT-32-CU-Z-D	32	Cu	x	x	1.913,90 €
3990322341	Friwara-M3-W-HT-32-VA	32	VA			2.109,60 €
3990322361	Friwara-M3-W-HT-32-VA-D	32	VA		x	2.184,60 €
3990322371	Friwara-M3-W-HT-32-VA-Z-D	32	VA	x	x	2.411,20 €

Zubehör modulare und kompakte Station Friwara W-HT

Artikel Nr.	Bezeichnung	Preis in €
3990700202	Fühlereinbaustück 3/8" Ø 6 mm M12x1AG (für Fabrikat Allmess Integral MK)	6,10 €
3990700201	Friwara Zonenventil DN 20 für Hochtemperaturabgang	53,70 €
55-005155	Digitales Raumthermostat C09 230 V	98,50 €
50-300000	Strangentlüfterstation ohne Abdeckung	149,50 €
50-110056	Abdeckblende LIM Premium für Strangentlüfterstation	41,70 €

Friwara W-FBR als Kompaktstation

- Warmwasserbereitung + Flächenheizung mit Vorlauf-Festwertregelung 20 bis 50 °C -

Bestehend aus:

Schrank:

- Unterputz- (UP) oder Aufputzausführung (AP)
- aus feuerverzinktem Stahlblech und alle sichtbaren Teile in Weiß RAL 9016
- alle Halterungen mit Schalldämmeinlage
- Maße B x H x T:
UP-Schrank: 734 x 1457 x 160-220 mm
AP-Schrank: 706 x 1493 x 180 mm

Anschlussleiste:

- Kugelhähne DN 25 (1" AG fld.), Zirkulationskugelhahn DN 20 (3/4" IG)
- Anschlussleiste 5-fach: PVL-PRL-TWW-ETWK-ATWK
- Anschlussleiste 6-fach mit Zirkulation (Z): PVL-PRL-Z-TWW-ETWK-ATWK
- Primär-Rücklauf optional mit Strangregulierventil (SRV) Ballorex Vario

Frischwassermodul:

Heizungsseite:

- Plattenwärmeübertrager (PWÜ) kupfergelötet (Cu) oder edelstahlgelötet (VA)
- Pulsweitenmodulierende Hocheffizienzpumpe Wilo (W) Typ Para 15-130/8-75/IPWM-12
- Zonenventil DN 25 zur Absperrung der Frischwasserstation
- Wärmezählerpasstück variabel 1" AG fld. (Länge 130 mm) oder 3/4" AG fld. (Länge 110 mm)
- Fühlereinbaustück direktführend Ø 5-5,2 mm M10x1 IG (für Fabrikate Ista Sensonic, Allmess V-Lite, Pollux Com E, Techem Δ Tech, Minol M, Rossweiner, ABB, Entec, Molline)
- Verrohrungsmaterial Edelstahl 1.4301 (DIN EN 10088)
- Filterkugelhahn im Primär-Vorlauf

Trinkwasserseite:

- Plattenwärmeübertragerleistung bis 102 kW (modellabhängig)
- Rückschlagklappe, Impulsgeber
- Wasserzählerpasstück variabel 1"AG fld. (Länge 130 mm) oder 3/4" AG fld. (Länge 110 mm)
- optional mit Zirkulation mit Zirkulationspumpe ecocirc PRO 13-1/940-01 inkl. Sicherheitsventil und Abblaseleitung
- Verrohrungsmaterial Edelstahl 1.4401 (DIN EN 10088)

Frischwasserregler:

- mit Friwara Standardregler 1.0
- Trinkwarmwassertemperatur einstellbar von 45-60 °C
- Zirkulationsfunktionen (Zeitintervall)
- Komfortschaltung für Warmhaltung des Plattenwärmeübertragers

FBR-Regelgruppe:

- Vorlauffestwerttemperatur über Festwertregler einstellbar von 20-50 °C
- mit Pumpe Wilo Para 15-130/6-43/SC-12
- integriertes Regulierventil am Primär-Rücklauf für hydraulischen Abgleich
- integriertes Rückschlagventil und Sicherheitstemperaturbegrenzer (STB)
- Abgänge mit 1" ÜW-Mutter fld. für Anschluss der Heizkreisverteiler

Verteiler + Zubehör:

- FBH-Anschlussverteiler e-class 63 (mit Regolux Durchflussanzeiger 0-3 l/min und THV-Einsatz mit Anschlussgewinde M30x1,5) oder FBH-Anschlussverteiler e-class 18 (mit Durchflussanzeiger min/max. und THV-Einsatz für EGO-Schnellverschluss)
- 2 x flexible Anschlussrohre 1" IG-ÜW fld. zur leichten Montage an die FBR-Regelgruppe des Frischwassermoduls



Abb. 31+210105

Abkürzungen:

SVL:	Sekundär-Vorlauf
PVL:	Primär-Vorlauf
PRL:	Primär-Rücklauf
SRL:	Sekundär-Rücklauf
Z:	Zirkulation
TWW:	Trinkwasser warm
ETWK:	Eingang Trinkwasser kalt
ATWK:	Ausgang Trinkwasser kalt
PWÜ:	Plattenwärmeübertrager

Direkt zum Datenblatt:

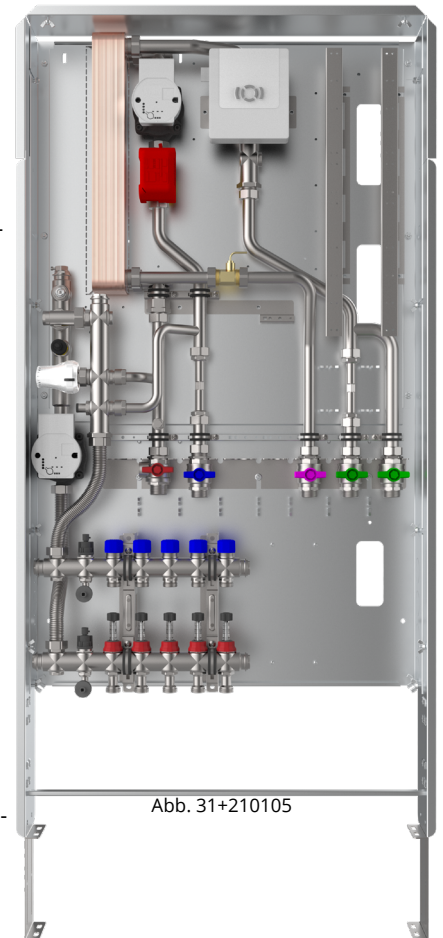
31+210100 W22-FBR-UP	31+220100 W22-FBR-AP	31+310100 W32-FBR-UP	31+320100 W32-FBR-AP

Kompaktstation Friwara W-FBR mit Friwara Standardregler 1.0

Artikel Nr.	Bezeichnung	Preis in €	Artikel Nr.	Bezeichnung	Preis in €
im UP-Schrank PWÜ 22 l/min			im UP-Schrank PWÜ 32 l/min		
31+210100	Friwara W22-FBR-UP ohne Hkr.	2.515,50 €	31+310100	Friwara W32-FBR-UP ohne Hkr.	2.558,40 €
im AP-Schrank PWÜ 22 l/min			im AP-Schrank PWÜ 32 l/min		
31+220100	Friwara W22-FBR-AP ohne Hkr.	2.515,50 €	31+320100	Friwara W32-FBR-AP ohne Hkr.	2.558,40 €

Kompaktstation Friwara W-FBR-63 mit Friwara Standardregler 1.0





Artikel Nr.	Bezeichnung	Preis in €	Artikel Nr.	Bezeichnung	Preis in €
im UP-Schrank PWÜ 22 l/min 			im UP-Schrank PWÜ 32 l/min 		
31+210102	Friwara W22-FBR-63-UP 2 Hkr.	2.587,70 €	31+310102	Friwara W32-FBR-63-UP 2 Hkr.	2.630,70 €
31+210103	Friwara W22-FBR-63-UP 3 Hkr.	2.609,30 €	31+310103	Friwara W32-FBR-63-UP 3 Hkr.	2.652,10 €
31+210104	Friwara W22-FBR-63-UP 4 Hkr.	2.630,70 €	31+310104	Friwara W32-FBR-63-UP 4 Hkr.	2.673,50 €
31+210105	Friwara W22-FBR-63-UP 5 Hkr.	2.652,10 €	31+310105	Friwara W32-FBR-63-UP 5 Hkr.	2.694,90 €
31+210106	Friwara W22-FBR-63-UP 6 Hkr.	2.673,50 €	31+310106	Friwara W32-FBR-63-UP 6 Hkr.	2.716,50 €
31+210107	Friwara W22-FBR-63-UP 7 Hkr.	2.694,90 €	31+310107	Friwara W32-FBR-63-UP 7 Hkr.	2.737,90 €
31+210108	Friwara W22-FBR-63-UP 8 Hkr.	2.716,50 €	31+310108	Friwara W32-FBR-63-UP 8 Hkr.	2.759,30 €
31+210109	Friwara W22-FBR-63-UP 9 Hkr.	2.737,90 €	31+310109	Friwara W32-FBR-63-UP 9 Hkr.	2.780,70 €
31+210110	Friwara W22-FBR-63-UP 10 Hkr.	2.759,30 €	31+310110	Friwara W32-FBR-63-UP 10 Hkr.	2.802,10 €
31+210111	Friwara W22-FBR-63-UP 11 Hkr.	2.780,70 €	31+310111	Friwara W32-FBR-63-UP 11 Hkr.	2.823,70 €
31+210112	Friwara W22-FBR-63-UP 12 Hkr.	2.802,10 €	31+310112	Friwara W32-FBR-63-UP 12 Hkr.	2.845,10 €
im AP-Schrank PWÜ 22 l/min 			im AP-Schrank PWÜ 32 l/min 		
31+220102	Friwara W22-FBR-63-AP 2 Hkr.	2.587,70 €	31+320102	Friwara W32-FBR-63-AP 2 Hkr.	2.630,70 €
31+220103	Friwara W22-FBR-63-AP 3 Hkr.	2.609,30 €	31+320103	Friwara W32-FBR-63-AP 3 Hkr.	2.652,10 €
31+220104	Friwara W22-FBR-63-AP 4 Hkr.	2.630,70 €	31+320104	Friwara W32-FBR-63-AP 4 Hkr.	2.673,50 €
31+220105	Friwara W22-FBR-63-AP 5 Hkr.	2.652,10 €	31+320105	Friwara W32-FBR-63-AP 5 Hkr.	2.694,90 €
31+220106	Friwara W22-FBR-63-AP 6 Hkr.	2.673,50 €	31+320106	Friwara W32-FBR-63-AP 6 Hkr.	2.716,50 €
31+220107	Friwara W22-FBR-63-AP 7 Hkr.	2.694,90 €	31+320107	Friwara W32-FBR-63-AP 7 Hkr.	2.737,90 €
31+220108	Friwara W22-FBR-63-AP 8 Hkr.	2.716,50 €	31+320108	Friwara W32-FBR-63-AP 8 Hkr.	2.759,30 €
31+220109	Friwara W22-FBR-63-AP 9 Hkr.	2.737,90 €	31+320109	Friwara W32-FBR-63-AP 9 Hkr.	2.780,70 €
31+220110	Friwara W22-FBR-63-AP 10 Hkr.	2.759,30 €	31+320110	Friwara W32-FBR-63-AP 10 Hkr.	2.802,10 €
31+220111	Friwara W22-FBR-63-AP 11 Hkr.	2.780,70 €	31+320111	Friwara W32-FBR-63-AP 11 Hkr.	2.823,70 €
31+220112	Friwara W22-FBR-63-AP 12 Hkr.	2.802,10 €	31+320112	Friwara W32-FBR-63-AP 12 Hkr.	2.845,10 €



Stellantrieb 230 V und Klemmleiste 230 V mit Vorverdrahtung

Artikel Nr.	Bezeichnung	Preis in €
31+000002X	Mehrpreis strawatherm 230 V + strawalogiX RT-STA8 230 V mit Vorverdrahtung 2 Hkr.	144,10 €
31+000003X	Mehrpreis strawatherm 230 V + strawalogiX RT-STA8 230 V mit Vorverdrahtung 3 Hkr.	157,70 €
31+000004X	Mehrpreis strawatherm 230 V + strawalogiX RT-STA8 230 V mit Vorverdrahtung 4 Hkr.	171,30 €
31+000005X	Mehrpreis strawatherm 230 V + strawalogiX RT-STA8 230 V mit Vorverdrahtung 5 Hkr.	184,90 €
31+000006X	Mehrpreis strawatherm 230 V + strawalogiX RT-STA8 230 V mit Vorverdrahtung 6 Hkr.	198,60 €
31+000007X	Mehrpreis strawatherm 230 V + strawalogiX RT-STA8 230 V mit Vorverdrahtung 7 Hkr.	212,20 €
31+000008X	Mehrpreis strawatherm 230 V + strawalogiX RT-STA8 230 V mit Vorverdrahtung 8 Hkr.	225,90 €
31+000009X	Mehrpreis strawatherm 230 V + strawalogiX RT-STA14 230 V mit Vorverdrahtung 9 Hkr.	263,80 €
31+000010X	Mehrpreis strawatherm 230 V + strawalogiX RT-STA14 230 V mit Vorverdrahtung 10 Hkr.	277,40 €
31+000011X	Mehrpreis strawatherm 230 V + strawalogiX RT-STA14 230 V mit Vorverdrahtung 11 Hkr.	291,00 €
31+000012X	Mehrpreis strawatherm 230 V + strawalogiX RT-STA14 230 V mit Vorverdrahtung 12 Hkr.	304,60 €

8.2.3 Dezentrale Frischwasser-Wohnungsstationen Warmwasserbereitung + Fußbodenheizkreisverteiler mit Festwertregelung

Kompaktstation Friwara W-FBR-18 mit Friwara Standardregler 1.0					
Artikel Nr.	Bezeichnung	Preis in €	Artikel Nr.	Bezeichnung	Preis in €
im UP-Schrank PWÜ 22 l/min			im UP-Schrank PWÜ 32 l/min		
31+211102	Friwara W22-FBR-18-UP 2 Hkr.	2.587,70 €	31+311102	Friwara W32-FBR-18-UP 2 Hkr.	2.630,70 €
31+211103	Friwara W22-FBR-18-UP 3 Hkr.	2.609,30 €	31+311103	Friwara W32-FBR-18-UP 3 Hkr.	2.652,10 €
31+211104	Friwara W22-FBR-18-UP 4 Hkr.	2.630,70 €	31+311104	Friwara W32-FBR-18-UP 4 Hkr.	2.673,50 €
31+211105	Friwara W22-FBR-18-UP 5 Hkr.	2.652,10 €	31+311105	Friwara W32-FBR-18-UP 5 Hkr.	2.694,90 €
31+211106	Friwara W22-FBR-18-UP 6 Hkr.	2.673,50 €	31+311106	Friwara W32-FBR-18-UP 6 Hkr.	2.716,50 €
31+211107	Friwara W22-FBR-18-UP 7 Hkr.	2.694,90 €	31+311107	Friwara W32-FBR-18-UP 7 Hkr.	2.737,90 €
31+211108	Friwara W22-FBR-18-UP 8 Hkr.	2.716,50 €	31+311108	Friwara W32-FBR-18-UP 8 Hkr.	2.759,30 €
31+211109	Friwara W22-FBR-18-UP 9 Hkr.	2.737,90 €	31+311109	Friwara W32-FBR-18-UP 9 Hkr.	2.780,70 €
31+211110	Friwara W22-FBR-18-UP 10 Hkr.	2.759,30 €	31+311110	Friwara W32-FBR-18-UP 10 Hkr.	2.802,10 €
31+211111	Friwara W22-FBR-18-UP 11 Hkr.	2.780,70 €	31+311111	Friwara W32-FBR-18-UP 11 Hkr.	2.823,70 €
31+211112	Friwara W22-FBR-18-UP 12 Hkr.	2.802,10 €	31+311112	Friwara W32-FBR-18-UP 12 Hkr.	2.845,10 €
im AP-Schrank PWÜ 22 l/min			im AP-Schrank PWÜ 32 l/min		
31+221102	Friwara W22-FBR-18-AP 2 Hkr.	2.587,70 €	31+321102	Friwara W32-FBR-18-AP 2 Hkr.	2.630,70 €
31+221103	Friwara W22-FBR-18-AP 3 Hkr.	2.609,30 €	31+321103	Friwara W32-FBR-18-AP 3 Hkr.	2.652,10 €
31+221104	Friwara W22-FBR-18-AP 4 Hkr.	2.630,70 €	31+321104	Friwara W32-FBR-18-AP 4 Hkr.	2.673,50 €
31+221105	Friwara W22-FBR-18-AP 5 Hkr.	2.652,10 €	31+321105	Friwara W32-FBR-18-AP 5 Hkr.	2.694,90 €
31+221106	Friwara W22-FBR-18-AP 6 Hkr.	2.673,50 €	31+321106	Friwara W32-FBR-18-AP 6 Hkr.	2.716,50 €
31+221107	Friwara W22-FBR-18-AP 7 Hkr.	2.694,90 €	31+321107	Friwara W32-FBR-18-AP 7 Hkr.	2.737,90 €
31+221108	Friwara W22-FBR-18-AP 8 Hkr.	2.716,50 €	31+321108	Friwara W32-FBR-18-AP 8 Hkr.	2.759,30 €
31+221109	Friwara W22-FBR-18-AP 9 Hkr.	2.737,90 €	31+321109	Friwara W32-FBR-18-AP 9 Hkr.	2.780,70 €
31+221110	Friwara W22-FBR-18-AP 10 Hkr.	2.759,30 €	31+321110	Friwara W32-FBR-18-AP 10 Hkr.	2.802,10 €
31+221111	Friwara W22-FBR-18-AP 11 Hkr.	2.780,70 €	31+321111	Friwara W32-FBR-18-AP 11 Hkr.	2.823,70 €
31+221112	Friwara W22-FBR-18-AP 12 Hkr.	2.802,10 €	31+321112	Friwara W32-FBR-18-AP 12 Hkr.	2.845,10 €



EGO Regelantrieb 230 V und Klemmleiste 230 V mit Vorverdrahtung

Artikel Nr.	Bezeichnung	Preis in €
31+000102X	Mehrpreis EGO 230 V + strawalogiX RT-STA8 230 V mit Vorverdrahtung 2 Hkr.	203,60 €
31+000103X	Mehrpreis EGO 230 V + strawalogiX RT-STA8 230 V mit Vorverdrahtung 3 Hkr.	250,20 €
31+000104X	Mehrpreis EGO 230 V + strawalogiX RT-STA8 230 V mit Vorverdrahtung 4 Hkr.	296,70 €
31+000105X	Mehrpreis EGO 230 V + strawalogiX RT-STA8 230 V mit Vorverdrahtung 5 Hkr.	343,20 €
31+000106X	Mehrpreis EGO 230 V + strawalogiX RT-STA8 230 V mit Vorverdrahtung 6 Hkr.	389,90 €
31+000107X	Mehrpreis EGO 230 V + strawalogiX RT-STA8 230 V mit Vorverdrahtung 7 Hkr.	436,40 €
31+000108X	Mehrpreis EGO 230 V + strawalogiX RT-STA8 230 V mit Vorverdrahtung 8 Hkr.	483,00 €
31+000109X	Mehrpreis EGO 230 V + strawalogiX RT-STA14 230 V mit Vorverdrahtung 9 Hkr.	558,10 €
31+000110X	Mehrpreis EGO 230 V + strawalogiX RT-STA14 230 V mit Vorverdrahtung 10 Hkr.	604,60 €
31+000111X	Mehrpreis EGO 230 V + strawalogiX RT-STA14 230 V mit Vorverdrahtung 11 Hkr.	651,20 €
31+000112X	Mehrpreis EGO 230 V + strawalogiX RT-STA14 230 V mit Vorverdrahtung 12 Hkr.	697,70 €

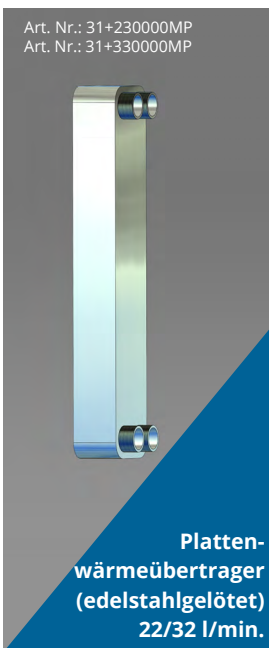

Zubehör Kompaktstation Friwara W-FBR

Artikel Nr.	Bezeichnung	Preis in €
31+230000MP	Mehrpreis edelstahlgelöteter Plattenwärmübertrager PWÜ 22 l/min	378,00 €
31+330000MP	Mehrpreis edelstahlgelöteter Plattenwärmübertrager PWÜ 32 l/min	469,90 €
31+001001	Mehrpreis Zirkulationsmodul + Sicherheitsventil 1/2" (Abwasseranschluss bauseits vorsehen)	301,70 €
31-005181MP	Mehrpreis Strangregulierventil Ballorex Vario DN 20	69,50 €
31+003000MP	Mehrpreis Dämmung des Plattenwärmübertragers und Rohrleitung	75,10 €
31+004000MP	Mehrpreis Friwara W-FBM mit Siemens Albatros	487,70 €
55-070524	Siemens Witterungsfühler (Außenfühler) (zu FBM-Regelung)	35,50 €
55-005155	Digitales Raumthermostat C09 230 V	98,50 €
55-005142	Raumthermostat AP 230 V mit TR u. TA (strawa)	43,00 €
50-300000	Strangentlüfterstation ohne Abdeckung	149,50 €
50-110056	Abdeckblende LIM Premium für Strangentlüfterstation	41,70 €

Friwara W-FBR

- Warmwasserbereitung + Flächenheizung mit Vorlauf-Festwertregelung 20 bis 50 °C -

als modulare Station

Modul 1

Schrank mit Anschlussleiste für Friwara W:

Schrank:

- Unterputz- (UP) oder Aufputzausführung (AP)
- aus feuerverzinktem Stahlblech und alle sichtbaren Teile in Weiß RAL 9016
- alle Halterungen mit Schalldämmeinlage
- Maße B x H x T:
UP-Schrank: 734 x 1457 x 160-220 mm
AP-Schrank: 706 x 1493 x 180 mm

Anschlussleiste:

- Kugelhähne DN 25 (1" AG fld.), Zirkulationskugelhahn DN 20 (3/4" IG)
- Anschlussleiste 5-fach: PVL-PRL-TWW-ETWK-ATWK
- Anschlussleiste 6-fach mit Zirkulation (Z): PVL-PRL-Z-TWW-ETWK-ATWK
- Primär-Rücklauf optional mit Strangreguliertventil (SRV) Ballorex Vario
- Filterkugelhahn im Primär-Vorlauf



Abb. 3990101111

Abkürzungen:

PVL:	Primär-Vorlauf
PRL:	Primär-Rücklauf
Z:	Zirkulation
TWW:	Trinkwasser warm
ETWK:	Eingang Trinkwasser kalt
ATWK:	Ausgang Trinkwasser kalt
PWÜ:	Plattenwärmeübertrager
KH:	Kugelhahn

Direkt zum Datenblatt UP:



Direkt zum Datenblatt AP:



Modul 1 - Schrank mit Anschlussleiste Friwara W-FBR

Artikel Nr.	Bezeichnung Frischwasser-Wohnungsstation	Zirkulation	SRV DN20	Preis in €
Modul UP-Schrank B x H x T: 734 x 1457 x 160-220 mm				
3990101111	Friwara-M1-W-UP-FB-KH5			465,00 €
3990101112	Friwara-M1-W-UP-FB-KH4-SRV20		x	515,10 €
3990101121	Friwara-M1-W-UP-FB-KH6	x		478,20 €
3990101122	Friwara-M1-W-UP-FB-KH5-SRV20	x	x	528,30 €
Modul AP-Schrank B x H x T: 706 x 1493 x 180 mm				
3990101011	Friwara-M1-W-AP-FB-KH5			465,00 €
3990101012	Friwara-M1-W-AP-FB-KH4-SRV20		x	515,10 €
3990101021	Friwara-M1-W-AP-FB-KH6	x		478,20 €
3990101022	Friwara-M1-W-AP-FB-KH5-SRV20	x	x	528,30 €

Friwara W-FBR

- Warmwasserbereitung + Flächenheizung mit Vorlauf-Festwertregelung 20 bis 50 °C -

als modulare Station

Modul 2-3

Frischwasser Friwara W-FBR:

Heizungsseite:

- Plattenwärmeübertrager (PWÜ) kupfergelötet (Cu) oder edelstahlgelötet (VA)
- Pulsweitenmodulierende Hocheffizienzpumpe Wilo (W) Typ Para 15-130/8-75/IPWM-12
- Wärmezählerpassstück variabel 1" AG fld. (Länge 130 mm) oder ¾" AG fld. (Länge 110 mm)
- Fühlereinbaustück direktführend Ø 5-5,2 mm M10x1 IG (für Fabrikate Ista Sensonic, Allmess V-Lite, Pollux Com E, Techem Δ tech, Minol M, Rossweiner, ABB, Entec, Molline)
- Verrohrungsmaterial Edelstahl 1.4301 (DIN EN 10088)

Trinkwasserseite:

- Plattenwärmeübertragerleistung bis 102 kW (modellabhängig)
- Rückschlagklappe, Impulsgeber
- Wasserzählerpassstück variabel 1" AG fld. (Länge 130 mm) oder ¾" AG fld. (Länge 110 mm)
- optional mit Zirkulation mit Zirkulationspumpe ecocirc PRO 13-1/940-01 inkl. Sicherheitsventil und Abblaseleitung
- Verrohrungsmaterial Edelstahl 1.4401 (DIN EN 10088)

Frischwasserregler:

- mit Friwara Standardregler 1.0
- Trinkwarmwassertemperatur einstellbar von 45-60 °C
- Zirkulationsfunktionen (Zeitintervall)
- Komfortschaltung für Warmhaltung des Plattenwärmeübertragers

FBR-Regelgruppe:

- Vorlaufestwerttemperatur über Festwertregler einstellbar von 20-50 °C
- mit Pumpe Wilo Para 15-130/6-43/SC-12
- integriertes Regulierventil am Primär-Rücklauf für hydraulischen Abgleich
- integriertes Rückschlagventil und Sicherheitstemperaturbegrenzer (STB)
- Abgänge mit 1" ÜW-Mutter fld. für Anschluss der Heizkreisverteiler



Abb. ähnl.
3990 323 231

Direkt zum Datenblatt:

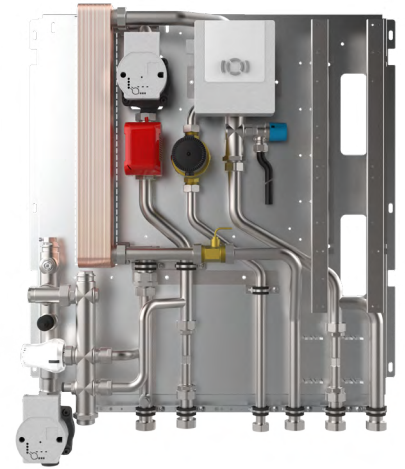

Modul 2-3 - Frischwasser Friwara W-FBR

Artikel Nr.	Bezeichnung Frischwasser-Wohnungsstation	Schüttl. in l/min	PWÜ	Zirkulation	Dämmung	Preis in €
3990323201	Friwara-M2-3-W-FBR-22-CU	22	Cu			2.017,70 €
3990323221	Friwara-M2-3-W-FBR-22-CU-D	22	Cu		x	2.102,80 €
3990323231	Friwara-M2-3-W-FBR-22-CU-Z-D	22	Cu	x	x	2.351,60 €
3990323241	Friwara-M2-3-W-FBR-22-VA	22	VA			2.381,40 €
3990323261	Friwara-M2-3-W-FBR-22-VA-D	22	VA		x	2.466,60 €
3990323271	Friwara-M2-3-W-FBR-22-VA-Z-D	22	VA	x	x	2.715,30 €
3990323301	Friwara-M2-3-W-FBR-32-CU	32	Cu			2.060,50 €
3990323321	Friwara-M2-3-W-FBR-32-CU-D	32	Cu		x	2.145,80 €
3990323331	Friwara-M2-3-W-FBR-32-CU-Z-D	32	Cu	x	x	2.394,40 €
3990323341	Friwara-M2-3-W-FBR-32-VA	32	VA			2.543,50 €
3990323361	Friwara-M2-3-W-FBR-32-VA-D	32	VA		x	2.628,70 €
3990323371	Friwara-M2-3-W-FBR-32-VA-Z-D	32	VA	x	x	2.877,40 €

8.2.3 Dezentrale Frischwasser-Wohnungsstationen Warmwasserbereitung + Fußbodenheizkreisverteiler mit Festwertregelung

Warengruppe 399/50/55/211



Friwara W-FBR

- Warmwasserbereitung + Flächenheizung mit Vorlauf-Festwertregelung 20 bis 50 °C -

als modulare Station

Modul 5

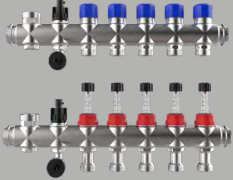
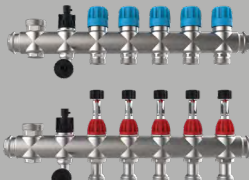
Verteiler für Friwara W-FBR:

Modul 5 - Verteiler Friwara W-FBR					
FBH-Anschlussverteiler 63			FBH-Anschlussverteiler 18 für EGO-System		
		Primäranschluss 1" AG fld. nach oben mit Regolux Durchflussanzeiger 0-3 l/min und THV-Einsatz mit Anschlussgewinde M30x1,5; 2 x flexible Anschlussrohre für Anschluss an Regelgruppe			Primäranschluss 1" AG fld. nach oben mit Durchflussanzeiger min/max. und THV-Einsatz für EGO-Schnellverschluss 2x flexible Anschlussrohre für Anschluss an Regelgruppe
Artikel Nr.	Bezeichnung	Preis in €	Artikel Nr.	Bezeichnung	Preis in €
3990530002	Friwara-M5-W-FB-63 2 Hkr.	105,00 €	3990540002	Friwara-M5-W-FB-18 2 Hkr.	105,00 €
3990530003	Friwara-M5-W-FB-63 3 Hkr.	126,50 €	3990540003	Friwara-M5-W-FB-18 3 Hkr.	126,50 €
3990530004	Friwara-M5-W-FB-63 4 Hkr.	147,90 €	3990540004	Friwara-M5-W-FB-18 4 Hkr.	147,90 €
3990530005	Friwara-M5-W-FB-63 5 Hkr.	169,40 €	3990540005	Friwara-M5-W-FB-18 5 Hkr.	169,40 €
3990530006	Friwara-M5-W-FB-63 6 Hkr.	190,80 €	3990540006	Friwara-M5-W-FB-18 6 Hkr.	190,80 €
3990530007	Friwara-M5-W-FB-63 7 Hkr.	212,20 €	3990540007	Friwara-M5-W-FB-18 7 Hkr.	212,20 €
3990530008	Friwara-M5-W-FB-63 8 Hkr.	233,60 €	3990540008	Friwara-M5-W-FB-18 8 Hkr.	233,60 €
3990530009	Friwara-M5-W-FB-63 9 Hkr.	255,20 €	3990540009	Friwara-M5-W-FB-18 9 Hkr.	255,20 €
3990530010	Friwara-M5-W-FB-63 10 Hkr.	276,60 €	3990540010	Friwara-M5-W-FB-18 10 Hkr.	276,60 €
3990530011	Friwara-M5-W-FB-63 11 Hkr.	298,00 €	3990540011	Friwara-M5-W-FB-18 11 Hkr.	298,00 €
3990530012	Friwara-M5-W-FB-63 12 Hkr.	319,40 €	3990540012	Friwara-M5-W-FB-18 12 Hkr.	319,40 €
direkt zum Datenblatt: 			direkt zum Datenblatt: 		



Art. Nr.: 2110210001

Zubehör für kompakte und modulare Station Friwara W-FBR

Artikel Nr.	Bezeichnung	Preis in €
für modulare Station		
55-005076	strawatherm 230 V Stellantrieb	28,30 €
2110210001	EGO mit Schnellverschluss	60,20 €
3990700103	Friwara Klemmleiste strawalogiX RT6-STA8 230 V	128,70 €
3990700104	Friwara Klemmleiste strawalogiX RT8-STA14 230 V	158,60 €
2110110005	Comfort strawalogiX RT8-STA14 Heizen/Kühlen 230 V	258,10 €
für kompakte und modulare Station		
3990700202	Fühlereinbaustück 3/8" Ø 6 mm M12x1AG (für Fabrikat Allmess Integral MK)	6,10 €
55-005155	Digitales Raumthermostat C09 230 V	98,50 €
55-005142	Raumthermostat AP 230 V mit TR u. TA (strawa)	43,00 €
50-300000	Strangentlüfterstation ohne Abdeckung	149,50 €
50-110056	Abdeckblende LIM Premium für Strangentlüfterstation	41,70 €

Friwara W-FBR-HT - Warmwasserbereitung + Flächenheizung mit Vorlauf-Festwertregelung 20 bis 50 °C + Hochtemperaturabgang für statische Heizflächen - als **Kompaktstation**

Bestehend aus:

Schrank:

- Unterputz- (UP) oder Aufputzausführung (AP)
- aus feuerverzinktem Stahlblech und alle sichtbaren Teile in Weiß RAL 9016
- alle Halterungen mit Schalldämmeinlage
- Maße B x H x T:
UP-Schrank: 734 x 1457 x 160-220 mm
AP-Schrank: 706 x 1493 x 180 mm

Anschlussleiste:

- Kugelhähne DN 25 (1" AG fld.), Zirkulationskugelhahn DN 20 (3/4" IG)
- Anschlussleiste 7-fach: SVL-PVL-PRL-SRL-TWW-ETWK-ATWK
- Anschlussleiste 8-fach mit Zirkulation (Z): SVL-PVL-PRL-SRL-Z-TWW-ETWK-ATWK
- Primär-Rücklauf optional mit Strangregulierventil (SRV) Ballorex Vario

Frischwassermodul:

Heizungsseite:

- Plattenwärmeübertrager (PWÜ) kupfergelötet (Cu) oder edelstahlgelötet (VA)
- Pulsweitenmodulierende Hocheffizienzpumpe Wilo (W) Typ Para 15-130/8-75/IPWM-12
- Zonenventil DN 20 zur Absperrung der Frischwasserstation
- Wärmezählerpassstück variabel 1" AG fld. (Länge 130 mm) oder 3/4" AG fld. (Länge 110 mm)
- Fühlereinbaustück direktführend Ø 5-5,2 mm M10x1 IG (für Fabrikate Ista Sensonic, Allmess V-Lite, Pollux Com E, Techem Δ Tech, Minol M, Rossweiner, ABB, Entec, Molline)
- zusätzlicher Hochtemperaturabgang im Vor- und Rücklauf für den Anschluss von statischen Heizflächen, z.B. Heizkörper
- Verrohrungsmaterial Edelstahl 1.4301 (DIN EN 10088)
- Filterkugelhahn im Primär-Vorlauf

Trinkwasserseite:

- Plattenwärmeübertragerleistung bis 102 kW (modellabhängig)
- Rückschlagklappe, Impulsgeber
- Wasserzählerpassstück variabel 1" AG fld. (Länge 130 mm) oder 3/4" AG fld. (Länge 110 mm)
- optional mit Zirkulation mit Zirkulationspumpe ecocirc PRO 13-1/940-01 inkl. Sicherheitsventil und Abblaseleitung
- Verrohrungsmaterial Edelstahl 1.4401 (DIN EN 10088)

Frischwasserregler:

- mit Friwara Standardregler 1.0
- Trinkwarmwassertemperatur einstellbar von 45-60 °C
- Zirkulationsfunktionen (Zeitintervall)
- Komfortschaltung für Warmhaltung des Plattenwärmeübertragers

FBR-Regelgruppe:

- Vorlauffestwerttemperatur über Festwertregler einstellbar von 20-50 °C
- mit Pumpe Wilo Para 15-130/6-43/SC-12
- integriertes Regulierventil am Primär-Rücklauf für hydraulischen Abgleich
- integriertes Rückschlagventil und Sicherheitstemperaturbegrenzer (STB)
- Abgänge mit 1" ÜW-Mutter fld. für Anschluss der Heizkreisverteiler

Verteiler + Zubehör:

- FBH-Anschlussverteiler e-class 63 (mit Regolux Durchflussanzeiger 0-3 l/min und THV-Einsatz mit Anschlussgewinde M30x1,5) oder FBH-Anschlussverteiler e-class 18 (mit Durchflussanzeiger min/max. und THV-Einsatz für EGO-Schnellverschluss)
- flexible Anschlussrohre 1" ÜW fld. zur leichten Montage an die FBR-Regelgruppe des Frischwassermoduls



Abb. 31+210405

Abkürzungen:

- SVL: Sekundär-Vorlauf
- PVL: Primär-Vorlauf
- PRL: Primär-Rücklauf
- SRL: Sekundär-Rücklauf
- Z: Zirkulation
- TWW: Trinkwasser warm
- ETWK: Eingang Trinkwasser kalt
- ATWK: Ausgang Trinkwasser kalt
- PWÜ: Plattenwärmeübertrager

Direkt zum Datenblatt:

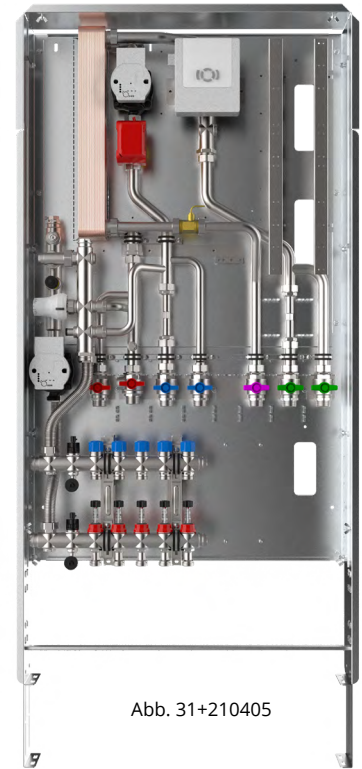

31+210400
W22-FBR-HT-UP



31+220400
W22-FBR-HT-AP



31+310400
W32-FBR-HT-UP



31+320400
W32-FBR-HT-AP

Kompaktstation Friwara W-FBR mit Friwara Standardregler 1.0

Artikel Nr.	Bezeichnung	Preis in €	Artikel Nr.	Bezeichnung	Preis in €
im UP-Schrank PWÜ 22 l/min			im UP-Schrank PWÜ 32 l/min		
31+210400	Friwara W22-FBR-HT-UP ohne Hkr.	2.661,00 €	31+310400	Friwara W32-FBR-HT-UP ohne Hkr.	2.704,00 €
im AP-Schrank PWÜ 22 l/min			im AP-Schrank PWÜ 32 l/min		
31+220400	Friwara W22-FBR-HT-AP ohne Hkr.	2.661,00 €	31+320400	Friwara W32-FBR-HT-AP ohne Hkr.	2.704,00 €

8.2.4 Dezentrale Frischwasser-Wohnungsstationen Warmwasserbereitung + Fußbodenheizkreisverteiler mit Festwertregelung + Hochtemperaturabgang

Warengruppe 31

Friwara W-FBR-HT - Warmwasserbereitung + Flächenheizung mit Vorlauf-Festwertregelung 20 bis 50 °C + Hochtemperaturabgang für statische Heizflächen -
als **Kompaktstation**

Kompaktstation Friwara W-FBR-63-HT mit Friwara Standardregler 1.0

Artikel Nr.	Bezeichnung	Preis in €	Artikel Nr.	Bezeichnung	Preis in €
im UP-Schrank PWÜ 22 l/min 			im UP-Schrank PWÜ 32 l/min 		
31+210402	Friwara W22-FBR-63-HT-UP 2 Hkr.	2.733,30 €	31+310402	Friwara W32-FBR-63-HT-UP 2 Hkr.	2.776,20 €
31+210403	Friwara W22-FBR-63-HT-UP 3 Hkr.	2.754,70 €	31+310403	Friwara W32-FBR-63-HT-UP 3 Hkr.	2.797,60 €
31+210404	Friwara W22-FBR-63-HT-UP 4 Hkr.	2.776,20 €	31+310404	Friwara W32-FBR-63-HT-UP 4 Hkr.	2.819,00 €
31+210405	Friwara W22-FBR-63-HT-UP 5 Hkr.	2.797,60 €	31+310405	Friwara W32-FBR-63-HT-UP 5 Hkr.	2.840,50 €
31+210406	Friwara W22-FBR-63-HT-UP 6 Hkr.	2.819,00 €	31+310406	Friwara W32-FBR-63-HT-UP 6 Hkr.	2.861,90 €
31+210407	Friwara W22-FBR-63-HT-UP 7 Hkr.	2.840,50 €	31+310407	Friwara W32-FBR-63-HT-UP 7 Hkr.	2.883,40 €
31+210408	Friwara W22-FBR-63-HT-UP 8 Hkr.	2.861,90 €	31+310408	Friwara W32-FBR-63-HT-UP 8 Hkr.	2.904,80 €
31+210409	Friwara W22-FBR-63-HT-UP 9 Hkr.	2.883,40 €	31+310409	Friwara W32-FBR-63-HT-UP 9 Hkr.	2.926,20 €
31+210410	Friwara W22-FBR-63-HT-UP 10 Hkr.	2.904,80 €	31+310410	Friwara W32-FBR-63-HT-UP 10 Hkr.	2.947,70 €
31+210411	Friwara W22-FBR-63-HT-UP 11 Hkr.	2.926,20 €	31+310411	Friwara W32-FBR-63-HT-UP 11 Hkr.	2.969,10 €
31+210412	Friwara W22-FBR-63-HT-UP 12 Hkr.	2.947,70 €	31+310412	Friwara W32-FBR-63-HT-UP 12 Hkr.	2.990,60 €
im AP-Schrank PWÜ 22 l/min 			im AP-Schrank PWÜ 32 l/min 		
31+220402	Friwara W22-FBR-63-HT-AP 2 Hkr.	2.733,30 €	31+320402	Friwara W32-FBR-63-HT-AP 2 Hkr.	2.776,20 €
31+220403	Friwara W22-FBR-63-HT-AP 3 Hkr.	2.754,70 €	31+320403	Friwara W32-FBR-63-HT-AP 3 Hkr.	2.797,60 €
31+220404	Friwara W22-FBR-63-HT-AP 4 Hkr.	2.776,20 €	31+320404	Friwara W32-FBR-63-HT-AP 4 Hkr.	2.819,00 €
31+220405	Friwara W22-FBR-63-HT-AP 5 Hkr.	2.797,60 €	31+320405	Friwara W32-FBR-63-HT-AP 5 Hkr.	2.840,50 €
31+220406	Friwara W22-FBR-63-HT-AP 6 Hkr.	2.819,00 €	31+320406	Friwara W32-FBR-63-HT-AP 6 Hkr.	2.861,90 €
31+220407	Friwara W22-FBR-63-HT-AP 7 Hkr.	2.840,50 €	31+320407	Friwara W32-FBR-63-HT-AP 7 Hkr.	2.883,40 €
31+220408	Friwara W22-FBR-63-HT-AP 8 Hkr.	2.861,90 €	31+320408	Friwara W32-FBR-63-HT-AP 8 Hkr.	2.904,80 €
31+220409	Friwara W22-FBR-63-HT-AP 9 Hkr.	2.883,40 €	31+320409	Friwara W32-FBR-63-HT-AP 9 Hkr.	2.926,20 €
31+220410	Friwara W22-FBR-63-HT-AP 10 Hkr.	2.904,80 €	31+320410	Friwara W32-FBR-63-HT-AP 10 Hkr.	2.947,70 €
31+220411	Friwara W22-FBR-63-HT-AP 11 Hkr.	2.926,20 €	31+320411	Friwara W32-FBR-63-HT-AP 11 Hkr.	2.969,10 €
31+220412	Friwara W22-FBR-63-HT-AP 12 Hkr.	2.947,70 €	31+320412	Friwara W32-FBR-63-HT-AP 12 Hkr.	2.990,60 €



Art. Nr.: 31+0000XX

Stellantrieb 230 V und Klemmleiste 230 V mit Vorverdrahtung

Artikel Nr.	Bezeichnung	Preis in €
31+00002X	Mehrpreis strawatherm 230 V + strawalogiX RT-STA8 230 V mit Vorverdrahtung 2 Hkr.	144,10 €
31+00003X	Mehrpreis strawatherm 230 V + strawalogiX RT-STA8 230 V mit Vorverdrahtung 3 Hkr.	157,70 €
31+00004X	Mehrpreis strawatherm 230 V + strawalogiX RT-STA8 230 V mit Vorverdrahtung 4 Hkr.	171,30 €
31+00005X	Mehrpreis strawatherm 230 V + strawalogiX RT-STA8 230 V mit Vorverdrahtung 5 Hkr.	184,90 €
31+00006X	Mehrpreis strawatherm 230 V + strawalogiX RT-STA8 230 V mit Vorverdrahtung 6 Hkr.	198,60 €
31+00007X	Mehrpreis strawatherm 230 V + strawalogiX RT-STA8 230 V mit Vorverdrahtung 7 Hkr.	212,20 €
31+00008X	Mehrpreis strawatherm 230 V + strawalogiX RT-STA8 230 V mit Vorverdrahtung 8 Hkr.	225,90 €
31+00009X	Mehrpreis strawatherm 230 V + strawalogiX RT-STA14 230 V mit Vorverdrahtung 9 Hkr.	263,80 €
31+000010X	Mehrpreis strawatherm 230 V + strawalogiX RT-STA14 230 V mit Vorverdrahtung 10 Hkr.	277,40 €
31+000011X	Mehrpreis strawatherm 230 V + strawalogiX RT-STA14 230 V mit Vorverdrahtung 11 Hkr.	291,00 €
31+000012X	Mehrpreis strawatherm 230 V + strawalogiX RT-STA14 230 V mit Vorverdrahtung 12 Hkr.	304,60 €

Kompaktstation Friwara W-FBR-18-HT mit Friwara Standardregler 1.0

Artikel Nr.	Bezeichnung	Preis in €	Artikel Nr.	Bezeichnung	Preis in €
im UP-Schrank PWÜ 22 l/min 			im UP-Schrank PWÜ 32 l/min 		
31+211402	Friwara W22-FBR-18-HT-UP 2 Hkr.	2.733,30 €	31+311402	Friwara W32-FBR-18-HT-UP 2 Hkr.	2.776,20 €
31+211403	Friwara W22-FBR-18-HT-UP 3 Hkr.	2.754,70 €	31+311403	Friwara W32-FBR-18-HT-UP 3 Hkr.	2.797,60 €
31+211404	Friwara W22-FBR-18-HT-UP 4 Hkr.	2.776,20 €	31+311404	Friwara W32-FBR-18-HT-UP 4 Hkr.	2.819,00 €
31+211405	Friwara W22-FBR-18-HT-UP 5 Hkr.	2.797,60 €	31+311405	Friwara W32-FBR-18-HT-UP 5 Hkr.	2.840,50 €
31+211406	Friwara W22-FBR-18-HT-UP 6 Hkr.	2.819,00 €	31+311406	Friwara W32-FBR-18-HT-UP 6 Hkr.	2.861,90 €
31+211407	Friwara W22-FBR-18-HT-UP 7 Hkr.	2.840,50 €	31+311407	Friwara W32-FBR-18-HT-UP 7 Hkr.	2.883,40 €
31+211408	Friwara W22-FBR-18-HT-UP 8 Hkr.	2.861,90 €	31+311408	Friwara W32-FBR-18-HT-UP 8 Hkr.	2.904,80 €
31+211409	Friwara W22-FBR-18-HT-UP 9 Hkr.	2.883,40 €	31+311409	Friwara W32-FBR-18-HT-UP 9 Hkr.	2.926,20 €
31+211410	Friwara W22-FBR-18-HT-UP 10 Hkr.	2.904,80 €	31+311410	Friwara W32-FBR-18-HT-UP 10 Hkr.	2.947,70 €
31+211411	Friwara W22-FBR-18-HT-UP 11 Hkr.	2.926,20 €	31+311411	Friwara W32-FBR-18-HT-UP 11 Hkr.	2.969,10 €
31+211412	Friwara W22-FBR-18-HT-UP 12 Hkr.	2.947,70 €	31+311412	Friwara W32-FBR-18-HT-UP 12 Hkr.	2.990,60 €
im AP-Schrank PWÜ 22 l/min 			im AP-Schrank PWÜ 32 l/min 		
31+221402	Friwara W22-FBR-18-HT-AP 2 Hkr.	2.733,30 €	31+321402	Friwara W32-FBR-18-HT-AP 2 Hkr.	2.776,20 €
31+221403	Friwara W22-FBR-18-HT-AP 3 Hkr.	2.754,70 €	31+321403	Friwara W32-FBR-18-HT-AP 3 Hkr.	2.797,60 €
31+221404	Friwara W22-FBR-18-HT-AP 4 Hkr.	2.776,20 €	31+321404	Friwara W32-FBR-18-HT-AP 4 Hkr.	2.819,00 €
31+221405	Friwara W22-FBR-18-HT-AP 5 Hkr.	2.797,60 €	31+321405	Friwara W32-FBR-18-HT-AP 5 Hkr.	2.840,50 €
31+221406	Friwara W22-FBR-18-HT-AP 6 Hkr.	2.819,00 €	31+321406	Friwara W32-FBR-18-HT-AP 6 Hkr.	2.861,90 €
31+221407	Friwara W22-FBR-18-HT-AP 7 Hkr.	2.840,50 €	31+321407	Friwara W32-FBR-18-HT-AP 7 Hkr.	2.883,40 €
31+221408	Friwara W22-FBR-18-HT-AP 8 Hkr.	2.861,90 €	31+321408	Friwara W32-FBR-18-HT-AP 8 Hkr.	2.904,80 €
31+221409	Friwara W22-FBR-18-HT-AP 9 Hkr.	2.883,40 €	31+321409	Friwara W32-FBR-18-HT-AP 9 Hkr.	2.926,20 €
31+221410	Friwara W22-FBR-18-HT-AP 10 Hkr.	2.904,80 €	31+321410	Friwara W32-FBR-18-HT-AP 10 Hkr.	2.947,70 €
31+221411	Friwara W22-FBR-18-HT-AP 11 Hkr.	2.926,20 €	31+321411	Friwara W32-FBR-18-HT-AP 11 Hkr.	2.969,10 €
31+221412	Friwara W22-FBR-18-HT-AP 12 Hkr.	2.947,70 €	31+321412	Friwara W32-FBR-18-HT-AP 12 Hkr.	2.990,60 €



EGO Regelantrieb 230 V und Klemmleiste 230 V mit Vorverdrahtung

Artikel Nr.	Bezeichnung	Preis in €
31+000102X	Mehrpreis EGO 230 V + strawalogiX RT-STA8 230 V mit Vorverdrahtung 2 Hkr.	203,60 €
31+000103X	Mehrpreis EGO 230 V + strawalogiX RT-STA8 230 V mit Vorverdrahtung 3 Hkr.	250,20 €
31+000104X	Mehrpreis EGO 230 V + strawalogiX RT-STA8 230 V mit Vorverdrahtung 4 Hkr.	296,70 €
31+000105X	Mehrpreis EGO 230 V + strawalogiX RT-STA8 230 V mit Vorverdrahtung 5 Hkr.	343,20 €
31+000106X	Mehrpreis EGO 230 V + strawalogiX RT-STA8 230 V mit Vorverdrahtung 6 Hkr.	389,90 €
31+000107X	Mehrpreis EGO 230 V + strawalogiX RT-STA8 230 V mit Vorverdrahtung 7 Hkr.	436,40 €
31+000108X	Mehrpreis EGO 230 V + strawalogiX RT-STA8 230 V mit Vorverdrahtung 8 Hkr.	483,00 €
31+000109X	Mehrpreis EGO 230 V + strawalogiX RT-STA14 230 V mit Vorverdrahtung 9 Hkr.	558,10 €
31+000110X	Mehrpreis EGO 230 V + strawalogiX RT-STA14 230 V mit Vorverdrahtung 10 Hkr.	604,60 €
31+000111X	Mehrpreis EGO 230 V + strawalogiX RT-STA14 230 V mit Vorverdrahtung 11 Hkr.	651,20 €
31+000112X	Mehrpreis EGO 230 V + strawalogiX RT-STA14 230 V mit Vorverdrahtung 12 Hkr.	697,70 €



Zubehör Kompaktstation Friwara W-FBR-HT

Artikel Nr.	Bezeichnung	Preis in €
31+230000MP	Mehrpreis edelstahlgelöteter Plattenwärmeübertrager PWÜ 22 l/min	378,00 €
31+330000MP	Mehrpreis edelstahlgelöteter Plattenwärmeübertrager PWÜ 32 l/min	469,90 €
31+001001	Mehrpreis Zirkulationsmodul + Sicherheitsventil 1/2" (Abwasseranschluss bauseits vorsehen)	301,70 €
31-005181MP	Mehrpreis Strangregulierventil Ballorex Vario DN 20	69,50 €
31+003000MP	Mehrpreis Dämmung des Plattenwärmeübertragers und Rohrleitung	75,10 €
31+004000MP	Mehrpreis Friwara W-FBM mit Siemens Albatros	487,70 €
3990700201	Friwara Zonenventil DN 20 für Hochtemperaturabgang	53,70 €
55-070524	Siemens Witterungsfühler (Außenfühler) (zu FBM-Regelung)	35,50 €
55-005155	Digitales Raumthermostat C09 230 V	98,50 €
55-005142	Raumthermostat AP 230 V mit TR u. TA (strawa)	43,00 €
50-300000	Strangentlüfterstation ohne Abdeckung	149,50 €
50-110056	Abdeckblende LIM Premium für Strangentlüfterstation	41,70 €

Friwara W-FBR-HT
als **modulare Station**

- Warmwasserbereitung + Flächenheizung mit Vorlauf-Festwertregelung 20 bis 50 °C + Hochtemperaturabgang für statische Heizflächen -

Modul 1

Schrank mit Anschlussleiste für Friwara W-FBR-HT:

Schrank:

- Unterputz- (UP) oder Aufputzausführung (AP)
- aus feuerverzinktem Stahlblech und alle sichtbaren Teile in Weiß RAL 9016
- alle Halterungen mit Schalldämmeinlage
- Maße B x H x T:
UP-Schrank: 734 x 1457 x 160-220 mm
AP-Schrank: 706 x 1493 x 180 mm

Anschlussleiste:

- Kugelhähne DN 25 (1" AG fld.), Zirkulationskugelhahn DN 20 (3/4" IG)
- Anschlussleiste 5-fach: PVL-PRL-TWW-ETWK-ATWK
- Anschlussleiste 7-fach: SVL-PVL-PRL-SRLTWW-ETWK-ATWK
- Anschlussleiste 8-fach mit Zirkulation (Z): SVL-PVL-PRL-SRL-Z-TWW-ETWK-ATWK
- Anschlussleiste 6-fach mit Zirkulation (Z): PVL-PRL-Z-TWW-ETWK-ATWK
- Primär-Rücklauf optional mit Strangreguliertventil (SRV) Ballorex Vario
- Filterkugelhahn im Primär-Vorlauf



Abb. 3990 101 142

Abkürzungen:

- SVL: Sekundär-Vorlauf
- PVL: Primär-Vorlauf
- PRL: Primär-Rücklauf
- SRL: Sekundär-Rücklauf
- Z: Zirkulation
- TWW: Trinkwasser warm
- ETWK: Eingang Trinkwasser kalt
- ATWK: Ausgang Trinkwasser kalt
- PWÜ: Plattenwärmeübertrager
- KH: Kugelhahn

Direkt zum Datenblatt UP:



Direkt zum Datenblatt AP:



Modul 1 - Schrank mit Anschlussleiste Friwara W-FBR-HT				
Artikel Nr.	Bezeichnung Frischwasser-Wohnungsstation	Zirkulation	SRV DN20	Preis in €
Modul UP-Schrank Maße B x H x T: 734 x 1457 x 160-220 mm				
3990101131	Friwara-M1-W-UP-FB-KH7			505,70 €
3990101132	Friwara-M1-W-UP-FB-KH6-SRV20		x	555,80 €
3990101141	Friwara-M1-W-UP-FB-KH8	x		517,40 €
3990101142	Friwara-M1-W-UP-FB-KH7-SRV20	x	x	567,50 €
Modul AP-Schrank Maße B x H x T: 706 x 1493 x 180 mm				
3990101031	Friwara-M1-W-AP-FB-KH7			505,70 €
3990101032	Friwara-M1-W-AP-FB-KH6-SRV20		x	555,80 €
3990101041	Friwara-M1-W-AP-FB-KH8	x		517,50 €
3990101042	Friwara-M1-W-AP-FB-KH7-SRV20	x	x	567,70 €

Friwara W-FBR-HT - Warmwasserbereitung + Flächenheizung mit Vorlauf-Festwertregelung 20 bis 50 °C + Hochtemperaturabgang für statische Heizflächen -
als **modulare Station**

Modul 2-3

Frischwasser Friwara W-FBR-HT:

Heizungsseite:

- Plattenwärmeübertrager (PWÜ) kupfergelötet (Cu) oder edelstahlgelötet (VA)
- Pulsweitenmodulierende Hocheffizienzpumpe Wilo (W) Typ Para 15-130/8-75/IPWM-12
- Zonenventil DN 20 zur Absperrung der Frischwasserstation
- Wärmezählerpassstück variabel 1" AG fld. (Länge 130 mm) oder ¾" AG fld. (Länge 110 mm)
- Fühlereinbaustück direktführend Ø 5-5,2 mm M10x1 IG (für Fabrikate Ista Sensonic, Allmess V-Lite, Pollux Com E, Techem Δ Tech, Minol M, Rossweiner, ABB, Entec, Molline)
- zusätzlicher Hochtemperaturabgang im Vor- und Rücklauf für den Anschluss von statischen Heizflächen, z.B. Heizkörper
- Verrohrungsmaterial Edelstahl 1.4301 (DIN EN 10088)

Trinkwasserseite:

- Plattenwärmeübertragerleistung bis 102 kW (modellabhängig)
- Rückschlagklappe, Impulsgeber
- Wasserzählerpassstück variabel 1"AG fld. (Länge 130 mm) oder ¾" AG fld. (Länge 110 mm)
- optional mit Zirkulation mit Zirkulationspumpe ecocirc PRO 13-1/940-01 inkl. Sicherheitsventil und Abblaseleitung
- Verrohrungsmaterial Edelstahl 1.4401 (DIN EN 10088)

Frischwasserregler:

- mit Friwara Standardregler 1.0
- Trinkwarmwassertemperatur einstellbar von 45-60 °C
- Zirkulationsfunktionen (Zeitintervall)
- Komfortschaltung für Warmhaltung des Plattenwärmeübertragers

FBR-Regelgruppe:

- Vorlauffestwerttemperatur über Festwertregler einstellbar von 20-50 °C
- mit Pumpe Wilo Para 15-130/6-43/SC-12
- integriertes Regulierventil am Primär-Rücklauf für hydraulischen Abgleich
- integriertes Rückschlagventil und Sicherheitstemperaturbegrenzer (STB)
- Abgänge mit 1" ÜW-Mutter fld. für Anschluss der Heizkreisverteiler



Abb. ähnl.
3990 324 231

Direkt zum
Datenblatt:



Modul 2-3 - Frischwasser Friwara W-FBR-HT

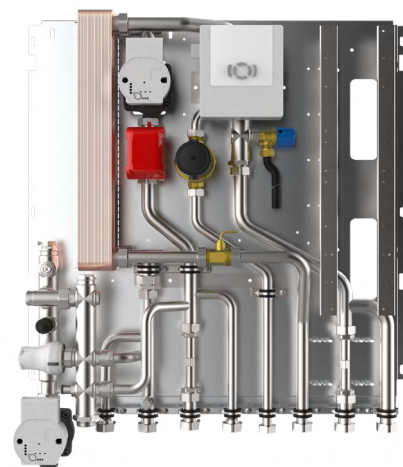

Artikel Nr.	Bezeichnung Frischwasser-Wohnungsstation	Schüttl. in l/min	PWÜ	Zirkulation	Dämmung	Preis in €
3990324201	Friwara-M2-3-W-FBR-HT-22-CU	22	Cu			2.122,60 €
3990324221	Friwara-M2-3-W-FBR-HT-22-CU-D	22	Cu		x	2.207,90 €
3990324231	Friwara-M2-3-W-FBR-HT-22-CU-Z-D	22	Cu	x	x	2.456,50 €
3990324241	Friwara-M2-3-W-FBR-HT-22-VA	22	VA			2.486,30 €
3990324261	Friwara-M2-3-W-FBR-HT-22-VA-D	22	VA		x	2.571,60 €
3990324271	Friwara-M2-3-W-FBR-HT-22-VA-Z-D	22	VA	x	x	2.820,20 €
3990324301	Friwara-M2-3-W-FBR-HT-32-CU	32	Cu			2.165,50 €
3990324321	Friwara-M2-3-W-FBR-HT-32-CU-D	32	Cu		x	2.250,80 €
3990324331	Friwara-M2-3-W-FBR-HT-32-CU-Z-D	32	Cu	x	x	2.499,30 €
3990324341	Friwara-M2-3-W-FBR-HT-32-VA	32	VA			2.648,40 €
3990324361	Friwara-M2-3-W-FBR-HT-32-VA-D	32	VA		x	2.733,70 €
3990324371	Friwara-M2-3-W-FBR-HT-32-VA-Z-D	32	VA	x	x	2.982,30 €

Friwara W-FBR-HT - Warmwasserbereitung + Flächenheizung mit Vorlauf-Festwertregelung 20 bis 50 °C + Hochtemperaturabgang für statische Heizflächen -
als **modulare Station**

Modul 5

Verteiler für Friwara W-FBR-HT:

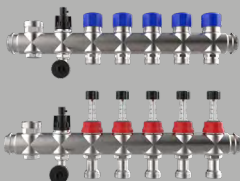
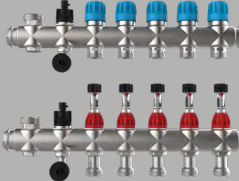
Modul 5 - Verteiler Friwara W-FBR

FBH-Anschlussverteiler 63			FBH-Anschlussverteiler 18 für EGO-System		
 <p>Primäranschluss 1" AG fld. nach oben mit Regolux Durchflussanzeiger 0-3 l/min und THV-Einsatz mit Anschlussgewinde M30x1,5; 2 x flexible Anschlussrohre für Anschluss an Regelgruppe</p>			 <p>Primäranschluss 1" AG fld. nach oben mit Durchflussanzeiger min/max. und THV-Einsatz für EGO-Schnellverschluss 2x flexible Anschlussrohre für Anschluss an Regelgruppe</p>		
Artikel Nr.	Bezeichnung	Preis in €	Artikel Nr.	Bezeichnung	Preis in €
3990530002	Friwara-M5-W-FB-63 2 Hkr.	105,00 €	3990540002	Friwara-M5-W-FB-18 2 Hkr.	105,00 €
3990530003	Friwara-M5-W-FB-63 3 Hkr.	126,50 €	3990540003	Friwara-M5-W-FB-18 3 Hkr.	126,50 €
3990530004	Friwara-M5-W-FB-63 4 Hkr.	147,90 €	3990540004	Friwara-M5-W-FB-18 4 Hkr.	147,90 €
3990530005	Friwara-M5-W-FB-63 5 Hkr.	169,40 €	3990540005	Friwara-M5-W-FB-18 5 Hkr.	169,40 €
3990530006	Friwara-M5-W-FB-63 6 Hkr.	190,80 €	3990540006	Friwara-M5-W-FB-18 6 Hkr.	190,80 €
3990530007	Friwara-M5-W-FB-63 7 Hkr.	212,20 €	3990540007	Friwara-M5-W-FB-18 7 Hkr.	212,20 €
3990530008	Friwara-M5-W-FB-63 8 Hkr.	233,60 €	3990540008	Friwara-M5-W-FB-18 8 Hkr.	233,60 €
3990530009	Friwara-M5-W-FB-63 9 Hkr.	255,20 €	3990540009	Friwara-M5-W-FB-18 9 Hkr.	255,20 €
3990530010	Friwara-M5-W-FB-63 10 Hkr.	276,60 €	3990540010	Friwara-M5-W-FB-18 10 Hkr.	276,60 €
3990530011	Friwara-M5-W-FB-63 11 Hkr.	298,00 €	3990540011	Friwara-M5-W-FB-18 11 Hkr.	298,00 €
3990530012	Friwara-M5-W-FB-63 12 Hkr.	319,40 €	3990540012	Friwara-M5-W-FB-18 12 Hkr.	319,40 €
<p>direkt zum Datenblatt:</p> 			<p>direkt zum Datenblatt:</p> 		



Zubehör für kompakte und modulare Station Friwara W-FBR

Artikel Nr.	Bezeichnung	Preis in €
für modulare Station		
55-005076	strawatherm 230 V Stellantrieb	28,30 €
2110210001	EGO mit Schnellverschluss	60,20 €
3990700103	Friwara Klemmleiste strawalogiX RT6-STA8 230 V	128,70 €
3990700104	Friwara Klemmleiste strawalogiX RT8-STA14 230 V	158,60 €
2110110005	Comfort strawalogiX RT8-STA14 Heizen/Kühlen 230 V	258,10 €
für kompakte und modulare Station		
3990700202	Fühlereinbaustück 3/8" Ø 6 mm M12x1AG (für Fabrikat Allmess Integral MK)	6,10 €
3990700201	Friwara Zonenventil DN 20 für Hochtemperaturabgang	53,70 €
55-005155	Digitales Raumthermostat C09 230 V	98,50 €
55-005142	Raumthermostat AP 230 V mit TR u. TA (strawa)	43,00 €
50-300000	Strangentlüfterstation ohne Abdeckung	149,50 €
50-110056	Abdeckblende LIM Premium für Strangentlüfterstation	41,70 €

Friwara W-4L - Warmwasserbereitung + Flächenheizung und -kühlung im 4-Leitersystem - als Kompaktstation

Bestehend aus:

Schrank:

- Unterputz- (UP) oder Aufputzausführung (AP)
- aus feuerverzinktem Stahlblech und alle sichtbaren Teile in Weiß RAL 9016
- alle Halterungen mit Schalldämmeinlage
- Maße B x H x T:
UP-Schrank: 734 x 1457 x 160-220 mm
AP-Schrank: 706 x 1493 x 180 mm

Anschlussleiste:

- Kugelhähne DN 25 (1" AG fld.), Zirkulationskugelhahn DN 20 (3/4" IG)
- Anschlussleiste 5-fach: PVL-PRL-TWW-ETWK-ATWK
- Anschlussleiste 6-fach mit Zirkulation (Z): PVL-PRL-Z-TWW-ETWK-ATWK
- Primär-Rücklauf optional mit Strangregulierventil (SRV) Ballorex Vario

Frischwassermodul:

Heizungsseite:

- Plattenwärmeübertrager (PWÜ) kupfergelötet (Cu) oder edelstahlgelötet (VA)
- Pulsweitenmodulierende Hocheffizienzpumpe Wilo (W) Typ Para 15-130/8-75/IPWM-12
- Wärmezählerpassstück variabel 1" AG fld. (Länge 130 mm) oder 3/4" AG fld. (Länge 110 mm)
- Fühlereinbaustück direktfühlend Ø 5-5,2 mm M10x1 IG (für Fabrikate Ista Sensonic, Allmess V-Lite, Pollux Com E, Techem Δ Tech, Minol M, Rossweiner, ABB, Entec, Molline)
- Verrohrungsmaterial Edelstahl 1.4301 (DIN EN 10088)
- Filterkugelhahn im Primär-Vorlauf

Trinkwasserseite:

- Plattenwärmeübertragerleistung bis 102 kW (modellabhängig)
- Rückschlagklappe, Impulsgeber
- Wasserzählerpassstück variabel 1" AG fld. (Länge 130 mm) oder 3/4" AG fld. (Länge 110 mm)
- optional mit Zirkulation mit Zirkulationspumpe ecocirc PRO 13-1/940-01 inkl. Sicherheitsventil und Abblaseleitung
- Verrohrungsmaterial Edelstahl 1.4401 (DIN EN 10088)

Frischwasserregler:

- mit Friwara Standardregler 1.0
- Trinkwarmwassertemperatur einstellbar von 45-60 °C
- Zirkulationsfunktionen (Zeitintervall)
- Komfortschaltung für Warmhaltung des Plattenwärmeübertragers

Verteiler + Anschlussgarnitur und Zubehör:

- FBH-Anschlussverteiler e-class 63 (mit Regolux Durchflussanzeiger 0-3 l/min und THV-Einsatz mit Anschlussgewinde M30x1,5) oder FBH-Anschlussverteiler e-class 18 mit Durchflussanzeiger min/max. und THV-Einsatz für EGO-Schnellverschluss)
- Wärmezählerpassstück variabel 1" AG fld. (Länge 130 mm) oder 3/4" AG fld. (Länge 110 mm)
- Fühlereinbaustück direktfühlend Ø 5-5,2 mm M10x1 IG (für Fabrikate Ista Sensonic, Allmess V-Lite, Pollux Com E, Techem Δ Tech, Minol M, Rossweiner, ABB, Entec, Molline)



Abb. 31+210005

Abkürzungen:

- PVL: Primär-Vorlauf
 PRL: Primär-Rücklauf
 Z: Zirkulation
 TWW: Trinkwasser warm
 ETWK: Eingang Trinkwasser kalt
 ATWK: Ausgang Trinkwasser kalt
 PWÜ: Plattenwärmeübertrager

Direkt zum Datenblatt:

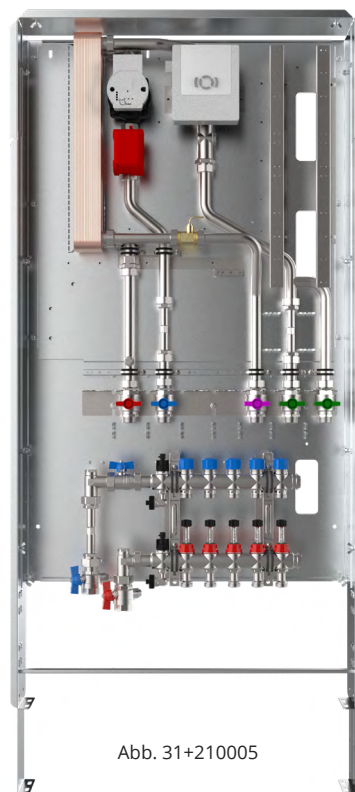

31+210005
W22-4L-63-UP



31+220005
W22-4L-63-AP



31+310005
W32-4L-63-UP



31+320005
W32-4L-63-AP





Kompaktstation Friwara W-4L-63 mit Friwara Standardregler 1.0

Artikel Nr.	Bezeichnung	Preis in €	Artikel Nr.	Bezeichnung	Preis in €
im UP-Schrank PWÜ 22 l/min 			im UP-Schrank PWÜ 32 l/min 		
31+210002	Friwara W22-4L-63-UP 2 Hkr.	2.165,00 €	31+310002	Friwara W32-4L-63-UP 2 Hkr.	2.207,90 €
31+210003	Friwara W22-4L-63-UP 3 Hkr.	2.189,50 €	31+310003	Friwara W32-4L-63-UP 3 Hkr.	2.232,30 €
31+210004	Friwara W22-4L-63-UP 4 Hkr.	2.213,80 €	31+310004	Friwara W32-4L-63-UP 4 Hkr.	2.256,80 €
31+210005	Friwara W22-4L-63-UP 5 Hkr.	2.238,30 €	31+310005	Friwara W32-4L-63-UP 5 Hkr.	2.281,10 €
31+210006	Friwara W22-4L-63-UP 6 Hkr.	2.262,80 €	31+310006	Friwara W32-4L-63-UP 6 Hkr.	2.305,60 €
31+210007	Friwara W22-4L-63-UP 7 Hkr.	2.287,10 €	31+310007	Friwara W32-4L-63-UP 7 Hkr.	2.330,10 €
31+210008	Friwara W22-4L-63-UP 8 Hkr.	2.311,60 €	31+310008	Friwara W32-4L-63-UP 8 Hkr.	2.354,40 €
31+210009	Friwara W22-4L-63-UP 9 Hkr.	2.335,90 €	31+310009	Friwara W32-4L-63-UP 9 Hkr.	2.378,90 €
31+210010	Friwara W22-4L-63-UP 10 Hkr.	2.360,40 €	31+310010	Friwara W32-4L-63-UP 10 Hkr.	2.403,20 €
31+210011	Friwara W22-4L-63-UP 11 Hkr.	2.384,90 €	31+310011	Friwara W32-4L-63-UP 11 Hkr.	2.427,70 €
31+210012	Friwara W22-4L-63-UP 12 Hkr.	2.409,20 €	31+310012	Friwara W32-4L-63-UP 12 Hkr.	2.452,20 €
im AP-Schrank PWÜ 22 l/min 			im AP-Schrank PWÜ 32 l/min 		
31+220002	Friwara W22-4L-63-AP 2 Hkr.	2.165,00 €	31+320002	Friwara W32-4L-63-AP 2 Hkr.	2.207,90 €
31+220003	Friwara W22-4L-63-AP 3 Hkr.	2.189,50 €	31+320003	Friwara W32-4L-63-AP 3 Hkr.	2.232,30 €
31+220004	Friwara W22-4L-63-AP 4 Hkr.	2.213,80 €	31+320004	Friwara W32-4L-63-AP 4 Hkr.	2.256,80 €
31+220005	Friwara W22-4L-63-AP 5 Hkr.	2.238,30 €	31+320005	Friwara W32-4L-63-AP 5 Hkr.	2.281,10 €
31+220006	Friwara W22-4L-63-AP 6 Hkr.	2.262,80 €	31+320006	Friwara W32-4L-63-AP 6 Hkr.	2.305,60 €
31+220007	Friwara W22-4L-63-AP 7 Hkr.	2.287,10 €	31+320007	Friwara W32-4L-63-AP 7 Hkr.	2.330,10 €
31+220008	Friwara W22-4L-63-AP 8 Hkr.	2.311,60 €	31+320008	Friwara W32-4L-63-AP 8 Hkr.	2.354,40 €
31+220009	Friwara W22-4L-63-AP 9 Hkr.	2.335,90 €	31+320009	Friwara W32-4L-63-AP 9 Hkr.	2.378,90 €
31+220010	Friwara W22-4L-63-AP 10 Hkr.	2.360,40 €	31+320010	Friwara W32-4L-63-AP 10 Hkr.	2.403,20 €
31+220011	Friwara W22-4L-63-AP 11 Hkr.	2.384,90 €	31+320011	Friwara W32-4L-63-AP 11 Hkr.	2.427,70 €
31+220012	Friwara W22-4L-63-AP 12 Hkr.	2.409,20 €	31+320012	Friwara W32-4L-63-AP 12 Hkr.	2.452,20 €



Stellantrieb 230 V und Klemmleiste 230 V mit Vorverdrahtung

Artikel Nr.	Bezeichnung	Preis in €
31+00002X	Mehrpreis strawatherm 230 V + strawalogiX RT-STA8 230 V mit Vorverdrahtung 2 Hkr.	144,10 €
31+00003X	Mehrpreis strawatherm 230 V + strawalogiX RT-STA8 230 V mit Vorverdrahtung 3 Hkr.	157,70 €
31+00004X	Mehrpreis strawatherm 230 V + strawalogiX RT-STA8 230 V mit Vorverdrahtung 4 Hkr.	171,30 €
31+00005X	Mehrpreis strawatherm 230 V + strawalogiX RT-STA8 230 V mit Vorverdrahtung 5 Hkr.	184,90 €
31+00006X	Mehrpreis strawatherm 230 V + strawalogiX RT-STA8 230 V mit Vorverdrahtung 6 Hkr.	198,60 €
31+00007X	Mehrpreis strawatherm 230 V + strawalogiX RT-STA8 230 V mit Vorverdrahtung 7 Hkr.	212,20 €
31+00008X	Mehrpreis strawatherm 230 V + strawalogiX RT-STA8 230 V mit Vorverdrahtung 8 Hkr.	225,90 €
31+00009X	Mehrpreis strawatherm 230 V + strawalogiX RT-STA14 230 V mit Vorverdrahtung 9 Hkr.	263,80 €
31+00010X	Mehrpreis strawatherm 230 V + strawalogiX RT-STA14 230 V mit Vorverdrahtung 10 Hkr.	277,40 €
31+00011X	Mehrpreis strawatherm 230 V + strawalogiX RT-STA14 230 V mit Vorverdrahtung 11 Hkr.	291,00 €
31+00012X	Mehrpreis strawatherm 230 V + strawalogiX RT-STA14 230 V mit Vorverdrahtung 12 Hkr.	304,60 €

Kompaktstation Friwara W-4L-18					
Artikel Nr.	Bezeichnung	Preis in €	Artikel Nr.	Bezeichnung	Preis in €
im UP-Schrank PWÜ 22 l/min			im UP-Schrank PWÜ 32 l/min		
31+211002	Friwara W22-4L-18-UP 2 Hkr.	2.165,00 €	31+311002	Friwara W32-4L-18-UP 2 Hkr.	2.207,90 €
31+211003	Friwara W22-4L-18-UP 3 Hkr.	2.189,50 €	31+311003	Friwara W32-4L-18-UP 3 Hkr.	2.232,30 €
31+211004	Friwara W22-4L-18-UP 4 Hkr.	2.213,80 €	31+311004	Friwara W32-4L-18-UP 4 Hkr.	2.256,80 €
31+211005	Friwara W22-4L-18-UP 5 Hkr.	2.238,30 €	31+311005	Friwara W32-4L-18-UP 5 Hkr.	2.281,10 €
31+211006	Friwara W22-4L-18-UP 6 Hkr.	2.262,80 €	31+311006	Friwara W32-4L-18-UP 6 Hkr.	2.305,60 €
31+211007	Friwara W22-4L-18-UP 7 Hkr.	2.287,10 €	31+311007	Friwara W32-4L-18-UP 7 Hkr.	2.330,10 €
31+211008	Friwara W22-4L-18-UP 8 Hkr.	2.311,60 €	31+311008	Friwara W32-4L-18-UP 8 Hkr.	2.354,40 €
31+211009	Friwara W22-4L-18-UP 9 Hkr.	2.335,90 €	31+311009	Friwara W32-4L-18-UP 9 Hkr.	2.378,90 €
31+211010	Friwara W22-4L-18-UP 10 Hkr.	2.360,40 €	31+311010	Friwara W32-4L-18-UP 10 Hkr.	2.403,20 €
31+211011	Friwara W22-4L-18-UP 11 Hkr.	2.384,90 €	31+311011	Friwara W32-4L-18-UP 11 Hkr.	2.427,70 €
31+211012	Friwara W22-4L-18-UP 12 Hkr.	2.409,20 €	31+311012	Friwara W32-4L-18-UP 12 Hkr.	2.452,20 €
im AP-Schrank PWÜ 22 l/min			im AP-Schrank PWÜ 32 l/min		
31+221002	Friwara W22-4L-18-AP 2 Hkr.	2.165,00 €	31+321002	Friwara W32-4L-18-AP 2 Hkr.	2.207,90 €
31+221003	Friwara W22-4L-18-AP 3 Hkr.	2.189,50 €	31+321003	Friwara W32-4L-18-AP 3 Hkr.	2.232,30 €
31+221004	Friwara W22-4L-18-AP 4 Hkr.	2.213,80 €	31+321004	Friwara W32-4L-18-AP 4 Hkr.	2.256,80 €
31+221005	Friwara W22-4L-18-AP 5 Hkr.	2.238,30 €	31+321005	Friwara W32-4L-18-AP 5 Hkr.	2.281,10 €
31+221006	Friwara W22-4L-18-AP 6 Hkr.	2.262,80 €	31+321006	Friwara W32-4L-18-AP 6 Hkr.	2.305,60 €
31+221007	Friwara W22-4L-18-AP 7 Hkr.	2.287,10 €	31+321007	Friwara W32-4L-18-AP 7 Hkr.	2.330,10 €
31+221008	Friwara W22-4L-18-AP 8 Hkr.	2.311,60 €	31+321008	Friwara W32-4L-18-AP 8 Hkr.	2.354,40 €
31+221009	Friwara W22-4L-18-AP 9 Hkr.	2.335,90 €	31+321009	Friwara W32-4L-18-AP 9 Hkr.	2.378,90 €
31+221010	Friwara W22-4L-18-AP 10 Hkr.	2.360,40 €	31+321010	Friwara W32-4L-18-AP 10 Hkr.	2.403,20 €
31+221011	Friwara W22-4L-18-AP 11 Hkr.	2.384,90 €	31+321011	Friwara W32-4L-18-AP 11 Hkr.	2.427,70 €
31+221012	Friwara W22-4L-18-AP 12 Hkr.	2.409,20 €	31+321012	Friwara W32-4L-18-AP 12 Hkr.	2.452,20 €



EGO Regelantrieb 230 V und Klemmleiste 230 V mit Vorverdrahtung

Artikel Nr.	Bezeichnung	Preis in €
31+000102X	Mehrprijs EGO 230 V + strawalogiX RT-STA8 230 V mit Vorverdrahtung 2 Hkr.	203,60 €
31+000103X	Mehrprijs EGO 230 V + strawalogiX RT-STA8 230 V mit Vorverdrahtung 3 Hkr.	250,20 €
31+000104X	Mehrprijs EGO 230 V + strawalogiX RT-STA8 230 V mit Vorverdrahtung 4 Hkr.	296,70 €
31+000105X	Mehrprijs EGO 230 V + strawalogiX RT-STA8 230 V mit Vorverdrahtung 5 Hkr.	343,20 €
31+000106X	Mehrprijs EGO 230 V + strawalogiX RT-STA8 230 V mit Vorverdrahtung 6 Hkr.	389,90 €
31+000107X	Mehrprijs EGO 230 V + strawalogiX RT-STA8 230 V mit Vorverdrahtung 7 Hkr.	436,40 €
31+000108X	Mehrprijs EGO 230 V + strawalogiX RT-STA8 230 V mit Vorverdrahtung 8 Hkr.	483,00 €
31+000109X	Mehrprijs EGO 230 V + strawalogiX RT-STA14 230 V mit Vorverdrahtung 9 Hkr.	558,10 €
31+000110X	Mehrprijs EGO 230 V + strawalogiX RT-STA14 230 V mit Vorverdrahtung 10 Hkr.	604,60 €
31+000111X	Mehrprijs EGO 230 V + strawalogiX RT-STA14 230 V mit Vorverdrahtung 11 Hkr.	651,20 €
31+000112X	Mehrprijs EGO 230 V + strawalogiX RT-STA14 230 V mit Vorverdrahtung 12 Hkr.	697,70 €



Zubehor Kompaktstation Friwara W-4L

Artikel Nr.	Bezeichnung	Preis in €
31+230000MP	Mehrprijs edelstahlgeloteter Plattenwarmeubertrager PWU 22 l/min	378,00 €
31+330000MP	Mehrprijs edelstahlgeloteter Plattenwarmeubertrager PWU 32 l/min	469,90 €
31+001001	Mehrprijs Zirkulationsmodul + Sicherheitsventil 1/2" (Abwasseranschluss bauseits vorsehen)	301,70 €
31-005181MP	Mehrprijs Strangreguliertventil Ballorex Vario DN 20	69,50 €
31+003000MP	Mehrprijs Dammung des Plattenwarmeubertragers und Rohrleitung	75,10 €
55-005155	Digitales Raumthermostat C09 230 V	98,50 €
55-005142	Raumthermostat AP 230 V mit TR u. TA (strawa)	43,00 €
50-300000	Stragentlufterstation ohne Abdeckung	149,50 €
50-110056	Abdeckblende LIM Premium fur Stragentlufterstation	41,70 €

Friwara W-4L - Warmwasserbereitung + Flächenheizung bzw. -kühlung im 4-Leitersystem - als modulare Station

Modul 1

Schrank mit Anschlussleiste für Friwara W-4L:

Schrank:

- Unterputz- (UP) oder Aufputzausführung (AP)
- aus feuerverzinktem Stahlblech und alle sichtbaren Teile in Weiß RAL 9016
- alle Halterungen mit Schalldämmeinlage
- Maße B x H x T:
UP-Schrank: 734 x 1457 x 160-220 mm
AP-Schrank: 706 x 1493 x 180 mm

Anschlussleiste:

- Kugelhähne DN 25 (1" AG fld.), Zirkulationskugelhahn DN 20 (3/4" IG)
- Anschlussleiste 5-fach: PVL-PRL-TWW-ETWK-ATWK
- Anschlussleiste 6-fach mit Zirkulation (Z): PVL-PRL-Z-TWW-ETWK-ATWK
- Primär-Rücklauf optional mit Strangreguliertventil (SRV) Ballorex Vario
- Filterkugelhahn im Primär-Vorlauf



Abb. 3990 101 122

Abkürzungen:

PVL:	Primär-Vorlauf
PRL:	Primär-Rücklauf
Z:	Zirkulation
TWW:	Trinkwasser warm
ETWK:	Eingang Trinkwasser kalt
ATWK:	Ausgang Trinkwasser kalt
PWÜ:	Plattenwärmeübertrager
KH:	Kugelhahn

Direkt zum Datenblatt UP:

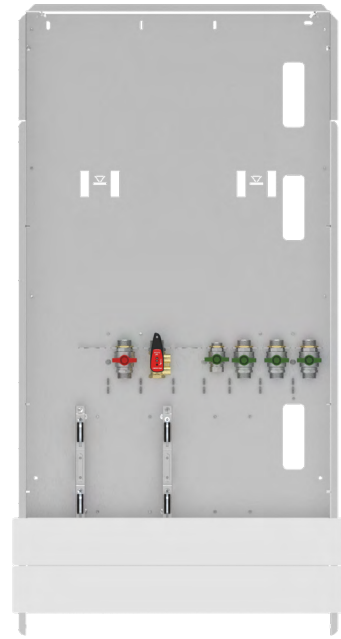

Direkt zum Datenblatt AP:



Modul 1 - Schrank mit Anschlussleiste Friwara W-4L

Artikel Nr.	Bezeichnung	Zirkulation	SRV DN20	Preis in €
	Modul UP-Schrank Maße B x H x T: 734 x 1457 x 160-220 mm			
399010111	Frischwasser-Wohnungsstation Friwara-M1-W-UP-FB-KH5			465,00 €
399010112	Frischwasser-Wohnungsstation Friwara-M1-W-UP-FB-KH4-SRV20		x	515,10 €
399010121	Frischwasser-Wohnungsstation Friwara-M1-W-UP-FB-KH6	x		478,20 €
399010122	Frischwasser-Wohnungsstation Friwara-M1-W-UP-FB-KH5-SRV20	x	x	528,30 €
	Modul AP-Schrank Maße B x H x T: 706 x 1493 x 180 mm			
399010101	Frischwasser-Wohnungsstation Friwara-M1-W-AP-FB-KH5			465,00 €
399010102	Frischwasser-Wohnungsstation Friwara-M1-W-AP-FB-KH4-SRV20		x	515,10 €
3990101021	Frischwasser-Wohnungsstation Friwara-M1-W-AP-FB-KH6	x		478,20 €
3990101022	Frischwasser-Wohnungsstation Friwara-M1-W-AP-FB-KH5-SRV20	x	x	528,30 €

Friwara W-4L - Warmwasserbereitung + Flächenheizung bzw. -kühlung im 4-Leitersystem - als modulare Station

Modul 3

Frischwasser Friwara W-4L:

Heizungsseite:

- Plattenwärmeübertrager (PWÜ) kupfergelötet (Cu) oder edelstahlgelötet (VA)
- Pulsweitenmodulierende Hocheffizienzpumpe Wilo (W) Typ Para 15-130/8-75/IPWM-12
- Wärmezählerpasstück variabel 1" AG fld. (Länge 130 mm) oder ¾" AG fld. (Länge 110 mm)
- Fühlereinbaustück direktführend Ø 5-5,2 mm M10x1 IG (für Fabrikate Ista Sensonic, Allmess V-Lite, Pollux Com E, Techem Δtech, Minol M, Rossweiner, ABB, Entec, Molline)
- Verrohrungsmaterial Edelstahl 1.4301 (DIN EN 10088)

Trinkwasserseite:

- Plattenwärmeübertragerleistung bis 102 kW (modellabhängig)
- Rückschlagklappe, Impulsgeber
- Wasserzählerpasstück variabel 1" AG fld. (Länge 130 mm) oder ¾"AG fld. (Länge 110 mm)
- optional mit Zirkulation mit Zirkulationspumpe ecocirc PRO 13-1/940-01
- Verrohrungsmaterial Edelstahl 1.4401 (DIN EN 10088)

Frischwasserregler:

- mit Friwara Standardregler 1.0
- Trinkwarmwassertemperatur einstellbar von 45-60 °C
- Zirkulationsfunktionen (Zeitintervall)
- Komfortschaltung für Warmhaltung des Plattenwärmeübertrager



Abb. ähnl. 3990 321 231

Direkt zum Datenblatt:

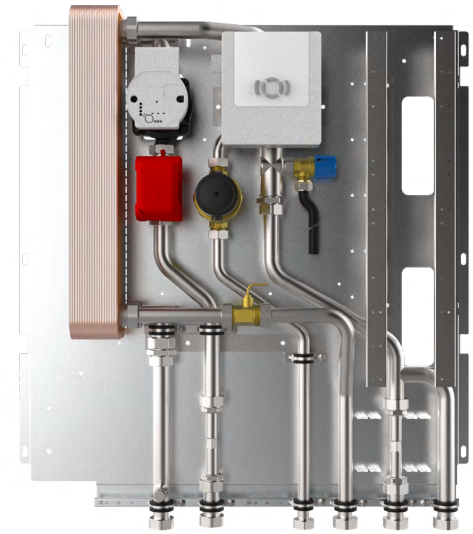

Modul 3 - Frischwasser Friwara W-4L

Artikel Nr.	Bezeichnung Frischwasser-Wohnungsstation	Schüttl. in l/min	PWÜ	Zirkulation	Dämmung	Preis in €
3990321201	Friwara-M3-W-22-CU	22	Cu			1.528,80 €
3990321221	Friwara-M3-W-22-CU-D	22	Cu		x	1.603,90 €
3990321231	Friwara-M3-W-22-CU-Z-D	22	Cu	x	x	1.830,50 €
3990321241	Friwara-M3-W-22-VA	22	VA			1.906,80 €
3990321261	Friwara-M3-W-22-VA-D	22	VA		x	1.981,90 €
3990321271	Friwara-M3-W-22-VA-Z-D	22	VA	x	x	2.208,40 €
3990321301	Friwara-M3-W-32-CU	32	Cu			1.571,60 €
3990321321	Friwara-M3-W-32-CU-D	32	Cu		x	1.646,70 €
3990321331	Friwara-M3-W-32-CU-Z-D	32	Cu	x	x	1.873,30 €
3990321341	Friwara-M3-W-32-VA	32	VA			2.068,90 €
3990321361	Friwara-M3-W-32-VA-D	32	VA		x	2.144,00 €
3990321371	Friwara-M3-W-32-VA-Z-D	32	VA	x	x	2.370,60 €

Friwara W-4L - Warmwasserbereitung + Flächenheizung bzw. -kühlung im 4-Leitersystem - als modulare Station

Modul 4

Anschlussgarnituren Friwara W-4L für Anschlussverteiler

- Anschlussgarnituren mit oder ohne Wärmezählerverrohrung
- Primäranschluss vertikal



Direkt zum Datenblatt:



Modul 4 - Zubehör modulare Station Friwara W-4L

Artikel Nr.	Bezeichnung	Preis in €
3990200700	FBH-Anschlussgarnitur Friwara-M4-W-4L AG 3/4" V	50,10 €
3990200800	FBH-Anschlussgarnitur Friwara-M4-W-4L AG 1" V	54,80 €
3990200900	FBH-Anschlussgarnitur Friwara-M4-W-4L AG 3/4" V-WMZ-F2	72,10 €
3990201000	FBH-Anschlussgarnitur Friwara-M4-W-4L AG 1" V-WMZ-2F	89,10 €
3990201100	FBH-Anschlussgarnitur Friwara-M4-W-4L AG 1" (3/4") V-WMZ-2F variabel	90,60 €

Modul 5

Verteiler für Friwara W-4L:

Modul 5 - Verteiler Friwara W-4L

FBH-Anschlussverteiler 63

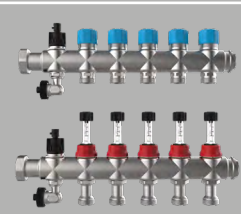

Primäranschluss 1" ÜW fld. horizontal mit Regolux Durchflussanzeiger 0-3 l/min und THV-Einsatz mit Anschlussgewinde M30x1,5 ab 10 Hkr.: Primäranschluss 1" AG fld. nach oben mit Regolux Durchflussanzeiger 0-3 l/min und THV-Einsatz mit Anschlussgewinde M30x1,5; 2 x flexible Anschlussrohre für Anschluss an Regelgruppe

FBH-Anschlussverteiler 18 für EGO-System

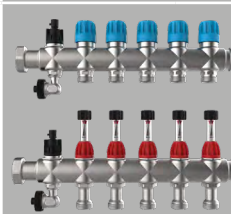

Primäranschluss 1" ÜW fld. horizontal mit Durchflussanzeiger min/max. und THV-Einsatz für EGO-Schnellverschluss ab 10 Hkr.: Primäranschluss 1" AG fld. nach oben mit Durchflussanzeiger min/max. und THV-Einsatz für EGO-Schnellverschluss 2 x flexible Anschlussrohre für Anschluss an Regelgruppe

Artikel Nr.	Bezeichnung	Preis in €	Artikel Nr.	Bezeichnung	Preis in €
3990531002	Friwara-M5-W-4L/WS-63 2 Hkr.	80,60 €	3990541002	Friwara-M5-W-4L/WS-18 2 Hkr.	80,60 €
3990531003	Friwara-M5-W-4L/WS-63 3 Hkr.	105,00 €	3990541003	Friwara-M5-W-4L/WS-18 3 Hkr.	105,00 €
3990531004	Friwara-M5-W-4L/WS-63 4 Hkr.	129,50 €	3990541004	Friwara-M5-W-4L/WS-18 4 Hkr.	129,50 €
3990531005	Friwara-M5-W-4L/WS-63 5 Hkr.	153,80 €	3990541005	Friwara-M5-W-4L/WS-18 5 Hkr.	153,80 €
3990531006	Friwara-M5-W-4L/WS-63 6 Hkr.	178,30 €	3990541006	Friwara-M5-W-4L/WS-18 6 Hkr.	178,30 €
3990531007	Friwara-M5-W-4L/WS-63 7 Hkr.	202,80 €	3990541007	Friwara-M5-W-4L/WS-18 7 Hkr.	202,80 €
3990531008	Friwara-M5-W-4L/WS-63 8 Hkr.	227,10 €	3990541008	Friwara-M5-W-4L/WS-18 8 Hkr.	227,10 €
3990531009	Friwara-M5-W-4L/WS-63 9 Hkr.	251,60 €	3990541009	Friwara-M5-W-4L/WS-18 9 Hkr.	251,60 €
3990530010	Friwara-M5-W-FB/W-4L-63 10 Hkr.	276,60 €	3990540010	Friwara-M5-W-FB/W-4L-18 10 Hkr.	276,60 €
3990530011	Friwara-M5-W-FB/W-4L-63 11 Hkr.	298,00 €	3990540011	Friwara-M5-W-FB/W-4L-18 11 Hkr.	298,00 €
3990530012	Friwara-M5-W-FB/W-4L-63 12 Hkr.	319,40 €	3990540012	Friwara-M5-W-FB/W-4L-18 12 Hkr.	319,40 €

direkt zum Datenblatt:



direkt zum Datenblatt:



Zubehör Friwara W-4L für kompakte und modulare Ausführung

Artikel Nr.	Bezeichnung	Preis in €
für modulare Ausführung		
55-005076	strawatherm 230 V Stellantrieb	28,30 €
2110210001	EGO mit Schnellverschluss	60,20 €
3990700103	Friwara Klemmleiste strawalogiX RT6-STA8 230 V	128,70 €
3990700104	Friwara Klemmleiste strawalogiX RT8-STA14 230 V	158,60 €
2110110005	Comfort strawalogiX RT8-STA14 Heizen/Kühlen 230 V	258,10 €
für modulare und kompakte Ausführung		
3990700202	Fühlereinbaustück 3/8" Ø 6 mm M12x1AG (für Fabrikat Allmess Integral MK)	6,10 €
55-005155	Digitales Raumthermostat C09 230 V	98,50 €
55-005142	Raumthermostat AP 230 V mit TR u. TA (strawa)	43,00 €
50-300000	Strangentlüfterstation ohne Abdeckung	149,50 €
50-110056	Abdeckblende LIM Premium für Strangentlüfterstation	41,70 €

2-Leitersystem

Friwara W zur Warmwasserbereitung

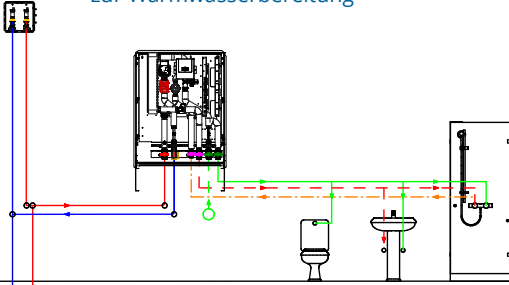

Friwara W-HT zur Warmwasserbereitung + Hochtemperaturabgang für statische Heizflächen (z.B. Heizkörper)

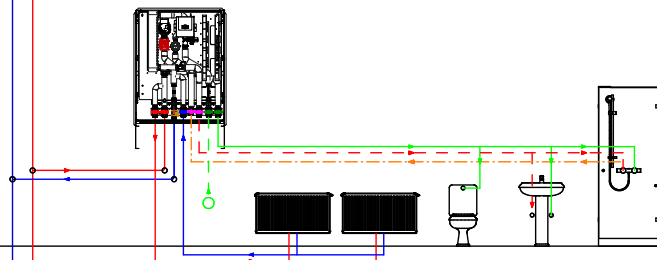

Friwara W FBR zur Warmwasserbereitung + Flächenheizung mit Vorlauf-Festwertregelung, Einstellbereich 20-50 °C (auch witterungsgeführt lieferbar)

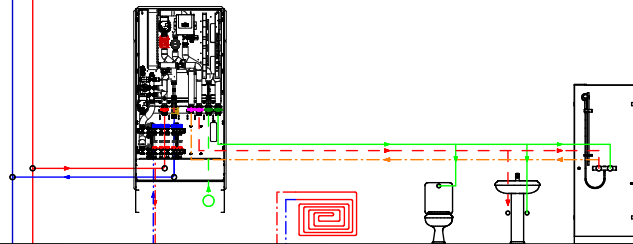

Friwara W FBR-HT zur Warmwasserbereitung + Flächenheizung mit Vorlauf-Festwertregelung, Einstellbereich 20-50 °C + Hochtemperaturabgang für statische Heizflächen (z.B. Badheizkörper) (auch witterungsgeführt lieferbar)

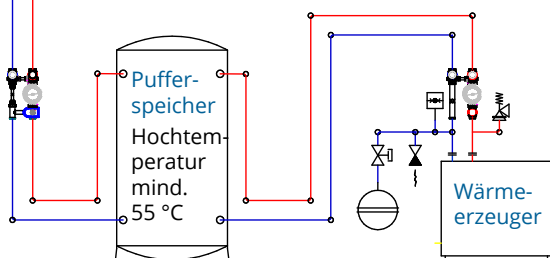
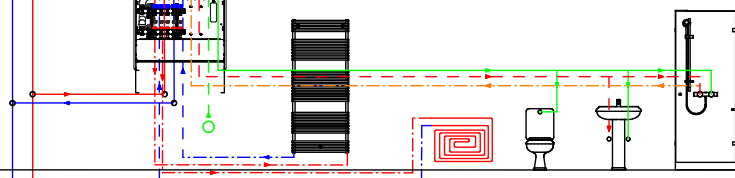

Legende:

- Trinkwasser kalt —
- Warmwasser - - -
- Zirkulation - · - ·
- Vorlauf Heizung —
- Rücklauf Heizung —

4-Leitersystem

Friwara W 4L zur Warmwasserbereitung + Flächenheizung oder -kühlung

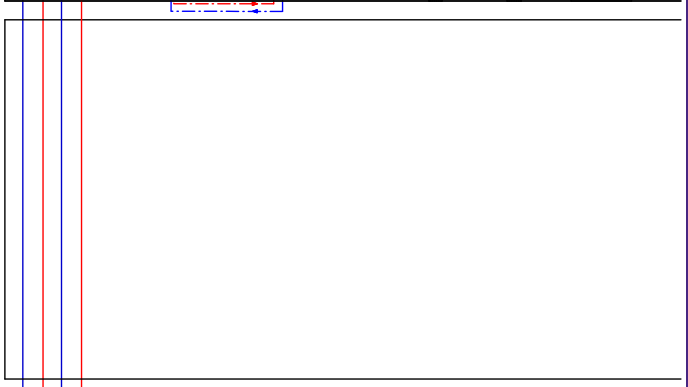
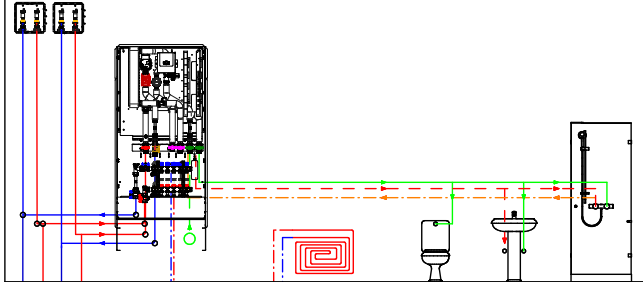

für Flächenheizung bzw. -kühlung

zur Warmwasserbereitung

Rohinstallationsmodul

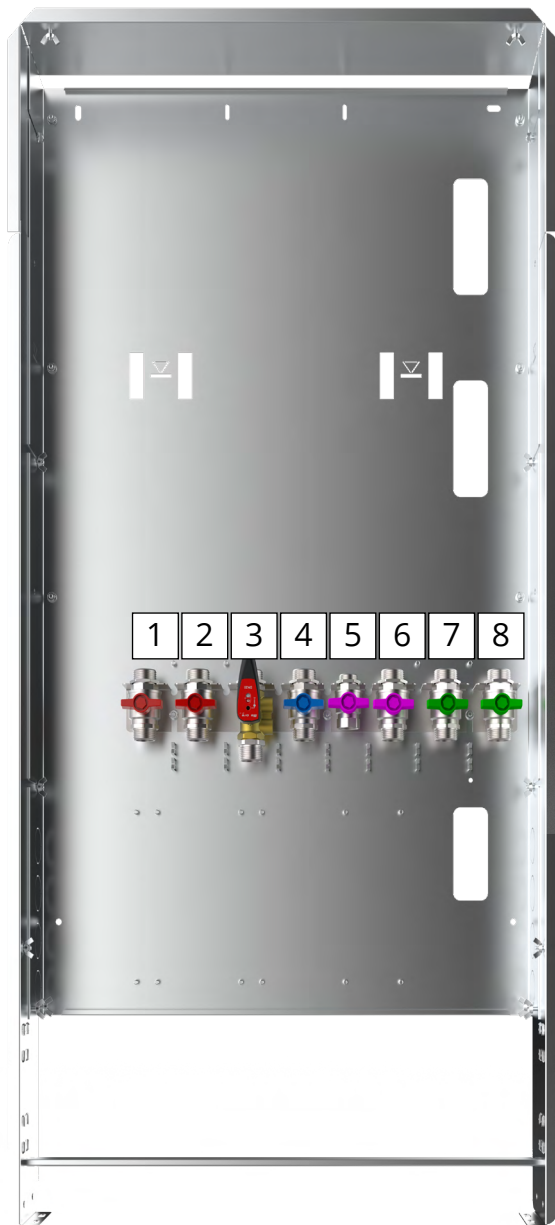

- 1 Vorlauf Hochtemperaturabgang
- 2 Vorlauf Primär
- 3 Rücklauf Primär (Kugelhahn, Strangreguliertventil)
- 4 Rücklauf Hochtemperaturabgang
- 5 Zirkulation
- 6 Warmwasserausgang
- 7 Kaltwasserzulauf
- 8 Kaltwasserabgang

Fertiginstallationsmodul

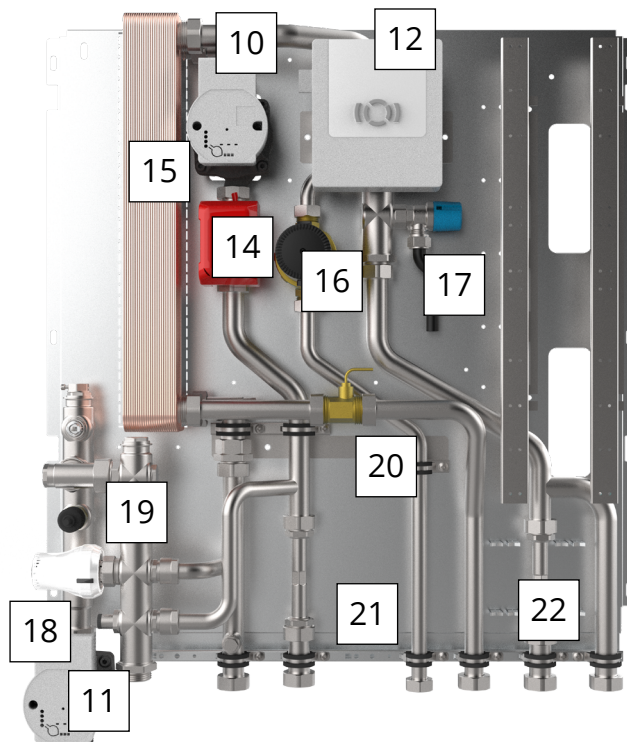

- 10 PWM-Ladepumpe
- 11 FBH-Pumpe
- 12 Frischwasserregler 1.0
- 14 Zonenventil
- 15 Plattenwärmeübertrager Cu-gelötet (optional VA-gelötet)
- 16 Zirkulationspumpe
- 17 Sicherheitsventil
- 18 Festwertregelkopf (optional 3-Punkt Stellmotor)
- 19 Sicherheitstemperaturwächter
- 20 Volumenstromsensor
- 21 Passtück Wärmezählung: variabel 3/4" - 110 mm bzw. 1" - 130 mm
- 22 Passtück Kaltwasser: variabel 3/4" - 110 mm bzw. 1" - 130 mm

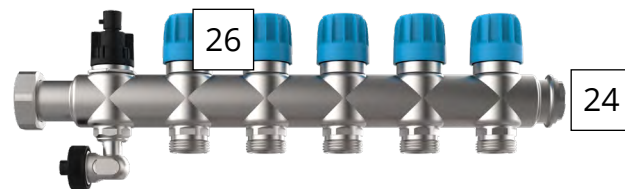

Verteilermodul



- 23 Vorlaufbalken
- 24 Rücklaufbalken
- 25 Durchflussanzeiger
- 26 Thermostatventileinsatz (optional mit Stellantrieb)
- 27 Spül-, Füll-, Entleer- und Entlüftungsventil

Bsp. Friwara W-FBR-18-HT
(modular)

Komponenten und Anschlüsse
variieren nach Stationstypen

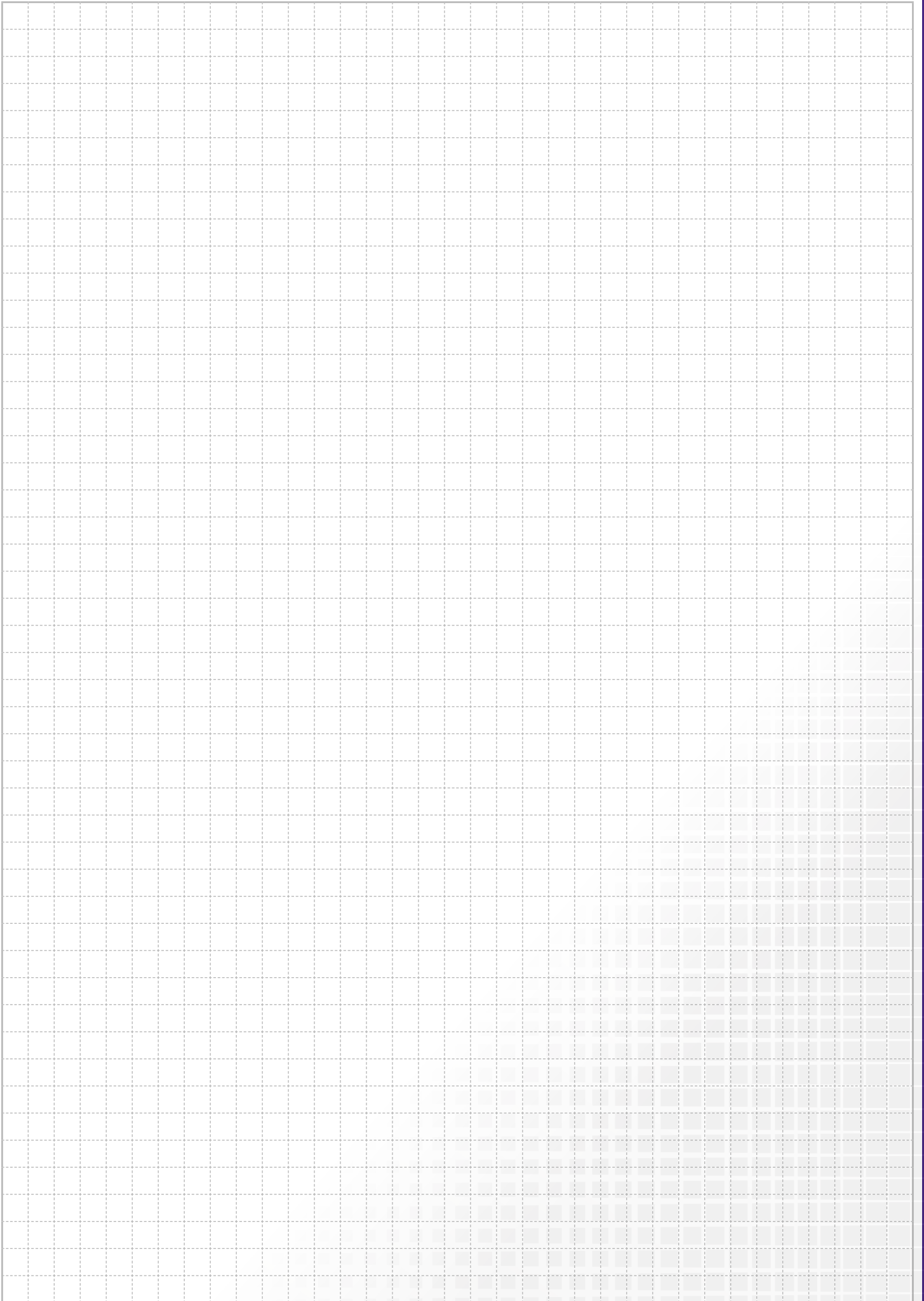

Dezentrale Wohnungsstationen der **FRIWARA SMART**-Reihe funktionieren im Durchlaufprinzip und sorgen für eine stetige, komfortable und hygienisch einwandfreie Warmwasserversorgung. Die Erwärmung des Trinkwassers erfolgt ausschließlich bei Bedarf über einen verbauten Plattenwärmeübertrager aus Edelstahl.

VORTEILE UNSERER WOHNUNGSSTATIONEN FRIWARA WS-REIHE:

- *elektrischer Regler*

- *Warmwassertemperatur von 45 °C bis 60 °C frei einstellbar*

- *konstante Zapftemperaturen durch die elektrische strawa-FRIWA-Smart-Regelung*

- *bedarfsgerechte primäre Temperaturvorhaltung*

- *einfache Wartung und Fehlerbehebung dank Störanzeige*

- *Baustellenfertig vormontiert in einer komplexen Station oder alternativ aus bis zu 5 verschiedenen modularen Bausätzen*

- *komfortable Möglichkeit zur Kaltwasser- und Wärmezählung im Wohnbaubereich*

- *alle trinkwasserführenden Bauteile entsprechen den Richtlinien des DVGW*

- *Variation zwischen Unterputz- oder Aufputzschrank mit geringer Einbautiefe möglich*

- *Maße Friwara WS & Friwara WS-HT:*

UP-Schrank: Breite x Höhe x Tiefe:

724 x 860 x 160-220 mm

AP-Schrank: Breite x Höhe x Tiefe:

731 x 860 x 140 mm

- *Maße Friwara WS-FBR-63(18),*

WS-FBR-63(18)-HT,

UP-Schrank 0-6 Hkr:

Breite x Höhe x Tiefe:

724 x 1180 x 120-160 mm

UP-Schrank 7-11 Hkr:

Breite x Höhe x Tiefe:

874 x 1180 x 120-160 mm

AP-Schrank 0-6 Hkr:

Breite x Höhe x Tiefe:

732 x 1180 x 140 mm

AP-Schrank 7-11 Hkr:

Breite x Höhe x Tiefe:

882 x 1180 x 140 mm

STATIONSTYPEN:

- Friwara WS
- Friwara WS-HT
- Friwara WS-FBR-63(18)
- Friwara WS-FBR-63(18)-HT

LEISTUNG:

- bis 62 kW

Flächenheizung e-class 63(18) (nur bei Friwara WS-FBR-63(18), Friwara WS-FBR-63(18)-HT)

- festwertgeregelte (je nach Bedarf auch witterungsgeführte) Einspritzschaltung (Friwara WS-FBR, Friwara WS-FBR-HT)
- Hochtemperaturkreis: Versorgung eines Badheizkörpers oder weiterer Räume mit statischen Heizflächen
- bis 11 Heizkreise
- automatischer hydraulischer Abgleich (nur mit unseren EGO-Regelantrieben)
- unser e-class 18-Verteiler ist nur für unsere EGO's mit Schnellverschluss geeignet

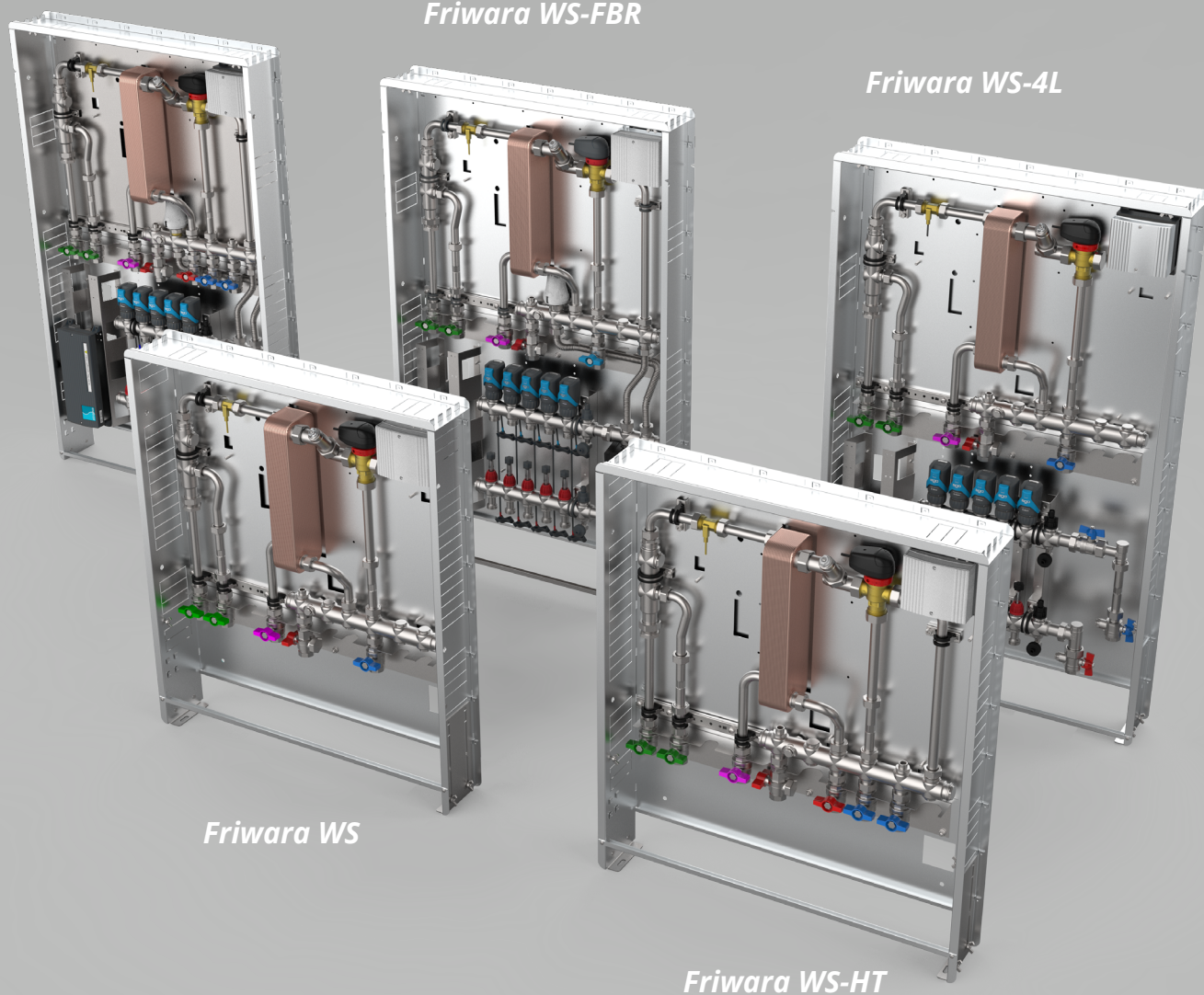
*Friwara WS-FBR-HT**Friwara WS-FBR**Friwara WS-4L**Friwara WS**Friwara WS-HT*

dezentrale Wohnungsstationen Friwara WS

8.3.

Friwara - smart WS als Kompaktstation

- Ausschließlich zur Warmwasserbereitung -

Technische Daten:

Primärseite:

- max. Temperatur 75 °C
- Empfehlung 60 °C zum Schutz des PWÜ gegen Verkalkung
- max. Prüfdruck 6 bar
- max. Betriebsdruck 4 bar
- max. Leistung des Plattenwärmeübertragers: 62 kW (WS-17) oder 87 kW (WS-25)

Trinkwassererwärmung:

- max. Zapftemperatur 60 °C
- max. Prüfdruck 15 bar
- max. Betriebsdruck 10 bar
- max. Leistung des Plattenwärmeübertragers: 62 kW

Bestehend aus:

Schrank:

- Unterputz- (UP) oder Aufputzausführung (AP)
- aus feuerverzinktem Stahlblech und alle sichtbaren Teile in Weiß RAL 9016
- alle Halterungen mit Gummieinlage
- Maße B x H x T:
UP-Schrank: 724 x 860 x 120-160 mm
AP-Schrank: 731 x 860 x 140 mm

Anschlussleiste:

- Kugelhähne DN 20 (Sekundäranschluss 3/4" IG)
- Anschlussleiste 5-fach: ATWK-ETWK-TWW-PVL-PRL
- Anschlussleiste 6-fach mit Zirkulation (Z): ATWK-ETWK-Z-TWW-PVL-PRL
- der Vorlauf-Kugelhahn ist zusätzlich mit einem Schmutzfänger ausgerüstet
- Anschlüsse 3/4" IG flachdichtend für Heizung und Trinkwasser

Frischwassermodul:

Heizungsseite:

- Plattenwärmeübertrager (PWÜ) kupfergelötet (Cu) oder edelstahlgelötet (VA)

- Umschaltventil ESBE SLD133 Superflow zur Umschaltung Trinkwasserbereitung oder Standby der Frischwasserstation
- Wärmezählerpassstück 3/4" AG fld. (Länge 110 mm)
- Fühlereinbaustück direktführend Ø 5-5,2 mm M10x1 IG (für Fabrikate Ista Sensonic, Allmess V-Lite, Pollux Com E, Techem Δ tech, Minol M, Rossweiner, ABB, Entec, Molline)
- Verrohrungsmaterial Edelstahl 1.4301 (DIN EN 10088)

Trinkwasserseite:

- Plattenwärmeübertrager (PWÜ) kupfergelötet (Cu) oder edelstahlgelötet (VA)
- Rückschlagklappe, Impulsgeber
- Wasserzählerpassstück 3/4" AG fld. (Länge 110 mm)
- Verrohrungsmaterial Edelstahl 1.4401 (DIN EN 10088)
- Zirkulation (optional): mit Pumpe Xylem ecocirc Pro 13-1 / 940-01 und externer Zeitschaltuhr inkl. Sicherheitsventil und Abblaseleitung

Frischwasserregler:

- Friwara smart Frischwasserregler
- Trinkwarmwassertemperatur einstellbar von 45-60 °C
- Komfortschaltung für Warmhaltung des Plattenwärmeübertragers



Abb. 3101000000

Abkürzungen:

ATWK:	Ausgang Trinkwasser kalt
ETWK:	Eingang Trinkwasser kalt
Z:	Zirkulation
TWW:	Trinkwasser warm
PVL:	Primär-Vorlauf
PRL:	Primär-Rücklauf
PWÜ:	Plattenwärmeübertrager

Direkt zum Datenblatt:



3101000000
WS-17-CU-UP



3101040000
WS-17-CU-AP

Kompaktstation Friwara smart WS

Artikel Nr.	Bezeichnung Friwara smart	Schüttl. in l/min	PWÜ	Schrank	Preis in €
3101000000	WS-17-CU-UP	17	kupfergelötet	Unterputz	1.469,10 €
3101040000	WS-17-CU-AP	17	kupfergelötet	Aufputz	1.508,10 €
3102000000	WS-25-CU-UP	25	kupfergelötet	Unterputz	auf Anfrage
3102040000	WS-25-CU-AP	25	kupfergelötet	Aufputz	auf Anfrage

Zubehör Kompaktstation Friwara smart WS

Artikel Nr.	Bezeichnung	Preis in €
3970000001	Friwara smart-M6-WS-Zirkulation	350,90 €
3970000005	Mehrpreis Friwara smart mit VA-gelötetem Plattenwärmeübertrager 17 l/min	317,00 €
3970000002	Mehrpreis Friwara smart-M5-Dämmung	131,30 €
3970000012	Mehrpreis Friwara WS / WSHY mit edelstahlgelötetem Plattenwärmeübertrager 25 /min	auf Anfrage
50-300000	Strangentlüfterstation ohne Abdeckung	149,50 €
50-110056	Abdeckblende LIM Premium für Strangentlüfterstation	41,70 €

Warengruppe 397

Friwara - smart WS - Ausschließlich zur Warmwasserbereitung - als modulare Station

Modul 1

Schrank mit Anschlussleiste:

Schrank:

- Unterputz- (UP) oder Aufputzausführung (AP)
- aus feuerverzinktem Stahlblech und alle sichtbaren Teile in Weiß RAL 9016
- alle Halterungen mit Schalldämmeinlage
- Maße B x H x T:
UP-Schrank: 724 x 860 x 120-160 mm
AP-Schrank: 731 x 860 x 140 mm

Anschlussleiste:

- Kugelhähne DN 20 (Sekundäranschluss 3/4" IG)
- Anschlussleiste 5-fach: ATWK-ETWK-TWW-PVL-PRL
- Anschlussleiste 6-fach mit Zirkulation (Z): ATWK-ETWK-Z-TWW-PVL-PRL
- der Vorlauf-Kugelhahn ist zusätzlich mit einem Schmutzfänger ausgerüstet



Abb. 3970 101 121

Abkürzungen:

- ATWK: Ausgang Trinkwasser kalt
- ETWK: Eingang Trinkwasser kalt
- Z: Zirkulation
- TWW: Trinkwasser warm
- PVL: Primär-Vorlauf
- PRL: Primär-Rücklauf
- PWÜ: Plattenwärmeübertrager
- KH: Kugelhahn

Direkt zum Datenblatt AP:



Direkt zum Datenblatt UP:



Modul 1 - Schrank mit Anschlussleiste Friwara smart WS

Artikel Nr.	Bezeichnung Friwara smart	Schrank	Zirkulation	Preis in €
3970101011	M1-WS-AP-KH5	Aufputz		445,70 €
3970101021	M1-WS-AP-KH6	Aufputz	X	461,00 €
3970101111	M1-WS-UP-KH5	Unterputz		399,00 €
3970101121	M1-WS-UP-KH6	Unterputz	X	414,10 €

Modul 3

Frischwasser

Bestehend aus:

Heizungsseite:

- Plattenwärmeübertrager (PWÜ) kupfergelötet (Cu) oder edelstahlgelötet (VA)
- mit Thermosiphon im Vorlauf, verhindert Aufheizung des PWÜ außerhalb des Zapfvorgangs
- Regulierventil für Warmhaltung des Heizungsstranges vor PWÜ
- Umschaltventil ESBE SLD133 Superflow zur Umschaltung Trinkwasserbereitung oder Standby der Frischwasserstation
- Wärmezählerpassstück 3/4" AG fld. (Länge 110 mm)
- Fühlereinbaustück direktführend Ø 5-5,2 mm M10x1 IG (für Fabrikate Ista Sensonic, Allmess V-Lite, Pollux Com E, Techem Δ delta tech, Minol M, Rosswainer, ABB, Entec, Molline)

- Verrohrungsmaterial Edelstahl 1.4301 (DIN EN 10088)

Trinkwasserseite:

- max. Leistung des Plattenwärmeübertragers: 62 kW (WS-17) oder 87 kW (WS-25)
- Rückschlagklappe, Impulsgeber
- Wasserzählerpassstück 3/4" AG fld. (Länge 110 mm)
- Verrohrungsmaterial Edelstahl 1.4401 (DIN EN 10088)
- Zirkulation (optional): mit Pumpe Xylem ecocirc Pro 13-1 / 940-01 und externer Zeitschaltuhr inkl. Sicherheitsventil und Abblaseleitung



Abb. 3970 321 114
Abb. ähnl.

Frischwasserregler:

- Friwara smart Frischwasserregler
- Trinkwarmwassertemperatur einstellbar von 45-60 °C
- Komfortschaltung für Warmhaltung des Plattenwärmeübertragers

Direkt zum Datenblatt UP:



Modul 3 - Frischwasser Friwara smart WS

Artikel Nr.	Bezeichnung Friwara smart	Schüttl. in l/min	PWÜ	Zirkulation	Preis in €
3970321104	M3-WS-17-CU	17	kupfergelötet		1.360,40 €
3970321114	M3-WS-17-CU-Z	17	kupfergelötet	x	1.711,30 €
3970321144	M3-WS-17-VA	17	edelstahlgelötet		1.677,40 €
3970321154	M3-WS-17-VA-Z	17	edelstahlgelötet	x	2.028,30 €
3970321204	M3-WS-25-CU	25	kupfergelötet		auf Anfrage
3970321214	M3-WS-25-CU-Z	25	kupfergelötet		auf Anfrage
3970321244	M3-WS-25-VA	25	edelstahlgelötet		auf Anfrage
3970321254	M3-WS-25-VA-Z	25	edelstahlgelötet		auf Anfrage

Friwara - smart WS-HT - Warmwasserbereitung + Hochtemperaturabgang für statische Heizflächen - als Kompaktstation

Technische Daten:

Primärseite:

- max. Temperatur 75 °C
- Empfehlung 60 °C zum Schutz des PWÜ gegen Verkalkung
- max. Prüfdruck 6 bar
- max. Betriebsdruck 4 bar
- max. Leistung des Plattenwärmeübertragers: 62 kW oder 87 kW (WS-25)
- Umschaltventil ESBE SLD133 Superflow DN20

Trinkwassererwärmung:

- max. Zapftemperatur 60 °C
- max. Prüfdruck 15 bar
- max. Betriebsdruck 10 bar
- max. Leistung des Plattenwärmeübertragers: 62 kW
- Anschlüsse ¾"IG flachdichtend für Heizung und Trinkwasser
- Zirkulation (optional): mit Pumpe Xylem ecocirc Pro 13-1 / 940-01 und externer Zeitschaltuhr inkl. Sicherheitsventil und Abblaseleitung

Bestehend aus:

Schrank:

- Unterputz- (UP) oder Aufputzausführung (AP)
- aus feuerverzinktem Stahlblech und alle sichtbaren Teile in Weiß RAL 9016
- alle Halterungen mit Gummieinlage
- Maße B x H x T:
UP-Schrank: 724 x 860 x 120-160 mm
AP-Schrank: 731 x 860 x 140 mm

Anschlussleiste:

- Kugelhähne DN 20 (Sekundäranschluss ¾" IG)
- Anschlussleiste 7-fach: ATWK-ETWK-TWW-PVL-PRL-SRL
- Anschlussleiste 8-fach mit Zirkulation (Z): ATWK-ETWK-Z-TWW-PVL-SVL-PRL-SRL
- der Vorlauf-Kugelhahn ist zusätzlich mit einem Schmutzfänger ausgerüstet

Frischwassermodul:

Heizungsseite:

- Plattenwärmeübertrager (PWÜ) kupfergelötet (Cu) oder edelstahlgelötet (VA)
- Umschaltventil ESBE SLD133 Superflow zur Umschaltung Trinkwasserbereitung oder Standby der Frischwasserstation
- Wärmezählerpassstück ¾" AG fld. (Länge 110 mm)
- Fühlereinbaustück direktführend Ø 5-5,2 mm M10x1 IG (für Fabrikate Ista Sensonic, Allmess V-Lite, Pollux Com E, Techem Δ tech, Minol M, Rossweiner, ABB, Entec, Molline)
- Verrohrungsmaterial Edelstahl 1.4301 (DIN EN 10

Trinkwasserseite:

- Plattenwärmeübertrager (PWÜ) kupfergelötet (Cu) oder edelstahlgelötet (VA)
- Rückschlagklappe, Impulsgeber
- Wasserzählerpassstück ¾" AG fld. (Länge 110 mm)
- Verrohrungsmaterial Edelstahl 1.4401 (DIN EN 10088)

Frischwasserregler:

- Friwara smart Frischwasserregler
- Trinkwarmwassertemperatur einstellbar von 45-60 °C
- Komfortschaltung für Warmhaltung des Plattenwärmeübertragers



Abb. 3201040000

Abkürzungen:

ATWK:	Ausgang Trinkwasser kalt
ETWK:	Eingang Trinkwasser kalt
Z:	Zirkulation
TWW:	Trinkwasser warm
PVL:	Primär-Vorlauf
SVL:	Sekundär-Vorlauf
PRL:	Primär-Rücklauf
SRL:	Sekundär-Rücklauf
PWÜ:	Plattenwärmeübertrager

Direkt zum Datenblatt:

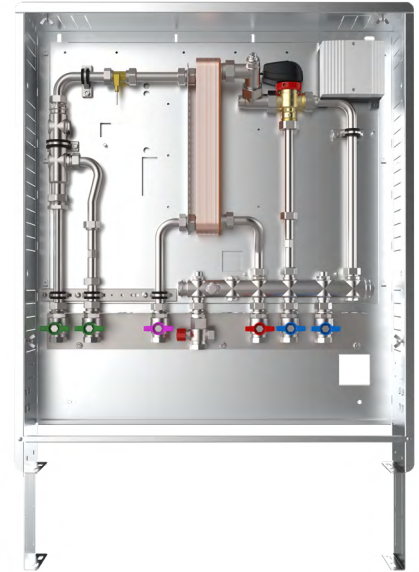

3201000000
WS-17-HT-CU-UP



3201040000
WS-17-HT-CU-AP

Kompaktstation Friwara smart WS-HT

Artikel Nr.	Bezeichnung Friwara smart	Schüttl. in l/min	PWÜ	Schrank	Preis in €
3201000000	WS-17-HT-CU-UP	17	kupfergelötet	Unterputz	1.560,20 €
3201040000	WS-17-HT-CU-AP	17	kupfergelötet	Aufputz	1.600,50 €
3102000000	WS-25-HT-CU-UP	25	kupfergelötet	Unterputz	auf Anfrage
3102040000	WS-25-HT-CU-AP	25	kupfergelötet	Aufputz	auf Anfrage

Zubehör Kompaktstation Friwara smart WS-HT

Artikel Nr.	Bezeichnung	Preis in €
3970000001	Friwara smart-M4-Zirkulation	350,90 €
3970000003	Friwara smart-M6-Zonenventil DN 20	47,90 €
3970000005	Mehrpreis Friwara smart mit VA-gelötetem Plattenwärmeübertrager 17 l/min	317,00 €
3970000002	Mehrpreis Friwara smart-M5-Dämmung	131,30 €
3970000012	Mehrpreis Friwara WS / WSHY mit edelstahlgelötetem Plattenwärmeübertrager 25 /min	auf Anfrage
55-005155	Digitales Raumthermostat C09 230 V	98,50 €
50-300000	Strangentlüfterstation ohne Abdeckung	149,50 €
50-110056	Abdeckblende LIM Premium für Strangentlüfterstation	41,70 €

Friwara - smart WS-HT als modulare Station

- Warmwasserbereitung + Hochtemperaturabgang statischer Heizflächen -

Modul 1

Schrank mit Anschlussleiste:

Schrank:

- Unterputz- (UP) oder Aufputzausführung (AP)
- aus feuerverzinktem Stahlblech und alle sichtbaren Teile in Weiß RAL 9016
- alle Halterungen mit Schalldämmeinlage
- Maße B x H x T:
UP-Schrank: 724 x 860 x 120-160 mm
AP-Schrank: 731 x 860 x 140 mm

Anschlussleiste:

- Kugelhähne DN 20 (Sekundäranschluss 3/4" IG)
- Anschlussleiste 7-fach: ATWK-ETWK-TWW-PVL-PRL-SRL
- Anschlussleiste 8-fach mit Zirkulation (Z): ATWK-ETWK-Z-TWW-PVL-SVL-PRL-SRL
- der Vorlauf-Kugelhahn ist zusätzlich mit einem Schmutzfänger ausgerüstet

Abkürzungen:

- ATWK: Ausgang Trinkwasser kalt
- ETWK: Eingang Trinkwasser kalt
- Z: Zirkulation
- TWW: Trinkwasser warm
- PVL: Primär-Vorlauf
- SVL: Sekundär-Vorlauf
- PRL: Primär-Rücklauf
- SRL: Sekundär-Rücklauf
- PWÜ: Plattenwärmeübertrager
- KH: Kugelhahn



Abb. 3970 101 141



Modul 1 - Schrank mit Anschlussleiste Friwara smart WS-HT				
Artikel Nr.	Bezeichnung Friwara smart	Schrank	Zirkulation	Preis in €
3970101031	M1-WS-AP-KH7	Aufputz		476,10 €
3970101041	M1-WS-AP-KH8	Aufputz	x	492,50 €
3970101131	M1-WS-UP-KH7	Unterputz		429,30 €
3970101141	M1-WS-UP-KH8	Unterputz	x	445,60 €

Modul 3

Frischwasser

Bestehend aus:

Heizungsseite:

- Plattenwärmeübertrager (PWÜ) kupfergelötet (Cu) oder edelstahlgelötet (VA)
- Umschaltventil ESBE SLD133 Superflow zur Umschaltung Trinkwasserbereitung oder Standby der Frischwasserstation
- Wärmezählerpassstück 3/4" AG fld. (Länge 110 mm)
- Fühlereinbaustück direktführend Ø 5-5,2 mm M10x1 IG (für Fabrikate Ista Sensonic, Allmess V-Lite, Pollux Com E, Techem Δ tech, Minol M, Rossweiner, ABB, Entec, Molline)
- Verrohrungsmaterial Edelstahl 1.4301 (DIN EN 10088)
- zusätzlicher Hochtemperatur Anschluss im Vor- und Rücklauf für den Anschluss von statischen Heizflächen, z.B. Heizkörper

Trinkwasserseite:

- max. Leistung des Plattenwärmeübertragers: 62 kW oder 87 kW (WS-25)
- Rückschlagklappe, Impulsgeber
- Wasserzählerpassstück 3/4" AG fld. (Länge 110 mm)
- Verrohrungsmaterial Edelstahl 1.4401 (DIN EN 10088)
- Zirkulation (optional): mit Pumpe Xylem ecocirc Pro 13-1 / 940-01 und externer Zeitschaltuhr inkl. Sicherheitsventil und Abblaseleitung



Abb. ähnl. 3970 322 114

Frischwasserregler:

- Friwara smart Frischwasserregler
- Trinkwarmwassertemperatur einstellbar von 45-60 °C
- Komfortschaltung für Warmhaltung des Plattenwärmeübertragers



Modul 3 - Frischwasser Friwara smart WS-HT					
Artikel Nr.	Bezeichnung Friwara smart	Schüttl. in l/min	PWÜ	Zirkulation	Preis in €
3970322104	M3-WS-17-HT-CU	17	kupfergelötet		1.385,00 €
3970322114	M3-WS-17-HT-CU-Z	17	kupfergelötet	x	1.735,90 €
3970322144	M3-WS-17-HT-VA	17	edelstahlgelötet		1.701,90 €
3970322154	M3-WS-17-HT-VA-Z	17	edelstahlgelötet	x	2.053,00 €
3970322204	M3-WS-25-HT-CU	25	kupfergelötet		auf Anfrage
3970322214	M3-WS-25-HT-CU-Z	25	kupfergelötet		auf Anfrage
3970322244	M3-WS-25-HT-VA	25	edelstahlgelötet		auf Anfrage
3970322254	M3-WS-25-HT-VA-Z	25	edelstahlgelötet		auf Anfrage

Friwara - smart WS-FBR - Warmwasserbereitung + Flächenheizung mit Vorlauf-Festwertregelung 20 bis 50 °C - als Kompaktstation

Technische Daten:

Primärseite:

- max. Temperatur 75 °C
- Empfehlung 60 °C zum Schutz des PWÜ gegen Verkalkung
- max. Prüfdruck 6 bar
- max. Betriebsdruck 4 bar
- Umschaltventil ESBE SLD133 Superflow DN20

Trinkwassererwärmung:

- max. Zapftemperatur 60 °C
- max. Prüfdruck 15 bar
- max. Betriebsdruck 10 bar

bestehend aus:

Schrank:

- Unterputz- (UP) oder Aufputzausführung (AP)
- aus feuerverzinktem Stahlblech und alle sichtbaren Teile in Weiß RAL 9016
- alle Halterungen mit Gummieinlage
- Schrankmaße 0 bis 6 Hkr. B x H x T:
UP-Schrank: 724 x 1180 x 120-160 mm
AP-Schrank: 732 x 1180 x 140 mm
- Schrankmaße 7 bis 12 Hkr. B x H x T:
UP-Schrank: 874 x 1180 x 120-160 mm
AP-Schrank: 882 x 1180 x 140 mm

Anschlussleiste:

- Kugelhähne DN 20 (Sekundäranschluss 3/4" IG)
- Anschlussleiste 5-fach: ATWK-ETWK-TWW-PVL-PRL
- Anschlussleiste 6-fach mit Zirkulation (Z): ATWK-ETWK-Z-TWW-PVL-PRL
- der Vorlauf-Kugelhahn ist zusätzlich mit einem Schmutzfänger ausgerüstet
- Anschlüsse 3/4" IG flachdichtend für Heizung und Trinkwasser

Frischwassermodul:

Heizungsseite:

- Plattenwärmeübertrager (PWÜ) kupfergelötet (Cu) oder edelstahlgelötet (VA)
- Umschaltventil ESBE SLD133 Superflow zur Umschaltung Trinkwasserbereitung oder Standby der Frischwasserstation
- Wärmezählerpassstück 3/4" AG fld. (Länge 110 mm)
- Fühlereinbaustück direktführend Ø 5-5,2 mm M10x1 IG (für Fabrikate Ista Sensoic, Allmess V-Lite, Pollux Com E, Techem delta tech, Minol M, Rossweiner, ABB, Entec, Molline)
- Verrohrungsmaterial Edelstahl 1.4301 (DIN EN 10088)

Trinkwasserseite:

- Rückschlagklappe, Impulsgeber
- max. Leistung des Plattenwärmeübertragers: 62 kW oder 87 kW (WS-25)
- Wasserzählerpassstück 3/4" AG fld. (Länge 110 mm)
- Verrohrungsmaterial Edelstahl 1.4401 (DIN EN 10088)
- Zirkulation (optional): mit Pumpe Xylem ecocirc Pro 13-1 / 940-01 und externer Zeitschaltuhr inkl. Sicherheitsventil und Abblaseleitung

Frischwasserregler:

- Friwara smart Frischwasserregler
- Trinkwarmwassertemperatur einstellbar von 45-60 °C
- Komfortschaltung für Warmhaltung des Plattenwärmeübertragers

FBR-Regelgruppe:

- Vorlauffestwerttemperatur über Festwertregler einstellbar von 20 - 50 °C
- mit Pumpe Wilo Para 15-130/6-43/SC-12
- integriertes Regulierventil am Primär-Rücklauf für hydraulischen Abgleich
- integriertes Rückschlagventil und Sicherheitstemperaturbegrenzer (STB)
- Abgänge mit 1" ÜW-Mutter fld. für Anschluss der Heizkreisverteiler

Heizkreisverteiler:

manueller hydraulischer Abgleich über den Durchflussanzeiger:

- FBH-Anschlussverteiler e-class 63 (mit Regelux Durchflussanzeiger 0-3 l/min und THV-Einsatz mit Anschlussgewinde M30x1,5)

Automatischer hydraulischer Abgleich über EGO-System:

- FBH-Anschlussverteiler e-class 18 (mit Durchflussanzeiger min/max. und THV-Einsatz für EGO-Schnellverschluss) für EGO-System
- 2 x flexible Anschlussrohre 1" IG-ÜW fld. zur leichten Montage an die FBR-Regelgruppe des Frischwassermoduls



Abb. 3301 000 305

Abkürzungen:

ATWK:	Ausgang Trinkwasser kalt
ETWK:	Eingang Trinkwasser kalt
Z:	Zirkulation
TWW:	Trinkwasser warm
PVL:	Primär-Vorlauf
PRL:	Primär-Rücklauf
PWÜ:	Plattenwärmeübertrager

Direkt zum Datenblatt:





3301000000
WS-17-FBR-CU-
UP



3301040000
WS-17-FBR-CU-
AP

Kompaktstation Friwara smart WS-FBR					
Artikel Nr.	Bezeichnung Friwara smart	Schüttl. in l/min	PWÜ	Schrank	Preis in €
3301000001	WS-17-FBR-CU-UP ohne Heizkreis	17	kupfergelötet	Unterputz	2.183,40 €
3301040001	WS-17-FBR-CU-AP ohne Heizkreis	17	kupfergelötet	Aufputz	2.230,20 €



Kompaktstation Friwara smart WS-FBR-63					
Artikel Nr.	Bezeichnung Friwara smart	Preis in €	Artikel Nr.	Bezeichnung Friwara smart	Preis in €
im UP-Schrank PWÜ 17 l/min			im AP-Schrank PWÜ 17 l/min		
3301000302	WS-17-FBR-CU-UP-63 2 Hkr.	2.230,30 €	3301040302	WS-17-FBR-CU-AP-63 2 Hkr.	2.277,00 €
3301000303	WS-17-FBR-CU-UP-63 3 Hkr.	2.254,20 €	3301040303	WS-17-FBR-CU-AP-63 3 Hkr.	2.301,10 €
3301000304	WS-17-FBR-CU-UP-63 4 Hkr.	2.278,20 €	3301040304	WS-17-FBR-CU-AP-63 4 Hkr.	2.325,00 €
3301000305	WS-17-FBR-CU-UP-63 5 Hkr.	2.302,10 €	3301040305	WS-17-FBR-CU-AP-63 5 Hkr.	2.349,00 €
3301000306	WS-17-FBR-CU-UP-63 6 Hkr.	2.326,10 €	3301040306	WS-17-FBR-CU-AP-63 6 Hkr.	2.372,90 €
3301080307	WS-17-FBR-CU-UP-63 7 Hkr.	2.382,70 €	3301090307	WS-17-FBR-CU-AP-63 7 Hkr.	2.428,30 €
3301080308	WS-17-FBR-CU-UP-63 8 Hkr.	2.406,60 €	3301090308	WS-17-FBR-CU-AP-63 8 Hkr.	2.452,30 €
3301080309	WS-17-FBR-CU-UP-63 9 Hkr.	2.430,60 €	3301090309	WS-17-FBR-CU-AP-63 9 Hkr.	2.476,30 €
3301080310	WS-17-FBR-CU-UP-63 10 Hkr.	2.454,60 €	3301090310	WS-17-FBR-CU-AP-63 10 Hkr.	2.500,30 €
3301080311	WS-17-FBR-CU-UP-63 11 Hkr.	2.478,50 €	3301090311	WS-17-FBR-CU-AP-63 11 Hkr.	2.524,20 €



Stellantrieb 230 V und Klemmleiste 230 V mit Vorverdrahtung		
Artikel Nr.	Bezeichnung	Preis in €
31+000002X	Mehrpreis strawatherm 230 V + strawalogiX RT6-STA8 230 V mit Vorverdrahtung 2 Hkr.	144,10 €
31+000003X	Mehrpreis strawatherm 230 V + strawalogiX RT6-STA8 230 V mit Vorverdrahtung 3 Hkr.	157,70 €
31+000004X	Mehrpreis strawatherm 230 V + strawalogiX RT6-STA8 230 V mit Vorverdrahtung 4 Hkr.	171,30 €
31+000005X	Mehrpreis strawatherm 230 V + strawalogiX RT6-STA8 230 V mit Vorverdrahtung 5 Hkr.	184,90 €
31+000006X	Mehrpreis strawatherm 230 V + strawalogiX RT6-STA8 230 V mit Vorverdrahtung 6 Hkr.	198,60 €
31+000007X	Mehrpreis strawatherm 230 V + strawalogiX RT6-STA8 230 V mit Vorverdrahtung 7 Hkr.	212,20 €
31+000008X	Mehrpreis strawatherm 230 V + strawalogiX RT6-STA8 230 V mit Vorverdrahtung 8 Hkr.	225,90 €
31+000009X	Mehrpreis strawatherm 230 V + strawalogiX RT8-STA14 230 V mit Vorverdrahtung 9 Hkr.	263,80 €
31+000010X	Mehrpreis strawatherm 230 V + strawalogiX RT8-STA14 230 V mit Vorverdrahtung 10 Hkr.	277,40 €
31+000011X	Mehrpreis strawatherm 230 V + strawalogiX RT8-STA14 230 V mit Vorverdrahtung 11 Hkr.	291,00 €

8.3.3 Frischwasser-Wohnungsstation Friwara smart für Warmwasserbereitung + Fußbodenheizkreisverteiler mit Festwertregelung

Warengruppe 50/55/330/31/397

Kompaktstation Friwara smart WS-FBR-18					
Artikel Nr.	Bezeichnung Friwara smart	Preis in €	Artikel Nr.	Bezeichnung Friwara smart	Preis in €
im UP-Schrank PWÜ 17 l/min			im AP-Schrank PWÜ 17 l/min		
3301000402	WS-17-FBR-CU-UP-18 2 Hkr.	2.230,30 €	3301040402	WS-17-FBR-CU-AP-18 2 Hkr.	2.277,00 €
3301000403	WS-17-FBR-CU-UP-18 3 Hkr.	2.254,20 €	3301040403	WS-17-FBR-CU-AP-18 3 Hkr.	2.301,10 €
3301000404	WS-17-FBR-CU-UP-18 4 Hkr.	2.278,20 €	3301040404	WS-17-FBR-CU-AP-18 4 Hkr.	2.325,00 €
3301000405	WS-17-FBR-CU-UP-18 5 Hkr.	2.302,10 €	3301040405	WS-17-FBR-CU-AP-18 5 Hkr.	2.349,00 €
3301000406	WS-17-FBR-CU-UP-18 6 Hkr.	2.326,10 €	3301040406	WS-17-FBR-CU-AP-18 6 Hkr.	2.372,90 €
3301080407	WS-17-FBR-CU-UP-18 7 Hkr.	2.382,70 €	3301090407	WS-17-FBR-CU-AP-18 7 Hkr.	2.428,30 €
3301080408	WS-17-FBR-CU-UP-18 8 Hkr.	2.406,60 €	3301090408	WS-17-FBR-CU-AP-18 8 Hkr.	2.452,30 €
3301080409	WS-17-FBR-CU-UP-18 9 Hkr.	2.430,60 €	3301090409	WS-17-FBR-CU-AP-18 9 Hkr.	2.476,30 €
3301080410	WS-17-FBR-CU-UP-18 10 Hkr.	2.454,60 €	3301090410	WS-17-FBR-CU-AP-18 10 Hkr.	2.500,30 €
3301080411	WS-17-FBR-CU-UP-18 11 Hkr.	2.478,50 €	3301090411	WS-17-FBR-CU-AP-18 11 Hkr.	2.524,20 €



EGO Regelantrieb 230 V und Klemmleiste 230 V mit Vorverdrahtung		
Artikel Nr.	Bezeichnung	Preis in €
31+000102X	Mehrpreis EGO 230 V + strawalogiX RT6-STA8 230 V mit Vorverdrahtung 2 Hkr.	203,60 €
31+000103X	Mehrpreis EGO 230 V + strawalogiX RT6-STA8 230 V mit Vorverdrahtung 3 Hkr.	250,20 €
31+000104X	Mehrpreis EGO 230 V + strawalogiX RT6-STA8 230 V mit Vorverdrahtung 4 Hkr.	296,70 €
31+000105X	Mehrpreis EGO 230 V + strawalogiX RT6-STA8 230 V mit Vorverdrahtung 5 Hkr.	343,20 €
31+000106X	Mehrpreis EGO 230 V + strawalogiX RT6-STA8 230 V mit Vorverdrahtung 6 Hkr.	389,90 €
31+000107X	Mehrpreis EGO 230 V + strawalogiX RT6-STA8 230 V mit Vorverdrahtung 7 Hkr.	436,40 €
31+000108X	Mehrpreis EGO 230 V + strawalogiX RT6-STA8 230 V mit Vorverdrahtung 8 Hkr.	483,00 €
31+000109X	Mehrpreis EGO 230 V + strawalogiX RT8-STA14 230 V mit Vorverdrahtung 9 Hkr.	558,10 €
31+000110X	Mehrpreis EGO 230 V + strawalogiX RT8-STA14 230 V mit Vorverdrahtung 10 Hkr.	604,60 €
31+000111X	Mehrpreis EGO 230 V + strawalogiX RT8-STA14 230 V mit Vorverdrahtung 11 Hkr.	651,20 €

Zubehör Kompaktstation Friwara smart WS-FBR		
Artikel Nr.	Bezeichnung	Preis in €
3970000001	Friwara smart-M4-Zirkulation	350,90 €
3970000005	Mehrpreis Friwara smart mit VA-gelötetem Plattenwärmeübertrager 17 l/min	317,00 €
3970000012	Mehrpreis Friwara WS / WSHY mit edelstahlgelötetem Plattenwärmeübertrager 25 l/min	auf Anfrage
3970000011	Mehrpreis Friwara WS / WSHY mit kupfergelötetem Plattenwärmeübertrager 25 l/min	auf Anfrage
3970000002	Mehrpreis Friwara smart-M5-Dämmung	131,30 €
55-005155	Digitales Raumthermostat C09 230 V	98,50 €
55-005142	Raumthermostat AP 230 V mit TR u. TA (strawa)	43,00 €
50-300000	Stragentlüfterstation ohne Abdeckung	149,50 €
50-110056	Abdeckblende LIM Premium für Stragentlüfterstation	41,70 €
31+004000MP	Mehrpreis Friwara W-FBM mit Siemens Albatros	487,70 €

Friwara - smart WS-FBR als modulare Station

- Warmwasserbereitung + Flächenheizung mit Vorlauf-Festwertregelung 20 bis 50 °C -

Modul 1

Schrank mit Anschlussleiste:

Schrank:

- Unterputz- (UP) oder Aufputzausführung (AP)
- aus feuerverzinktem Stahlblech und alle sichtbaren Teile in Weiß RAL 9016
- alle Halterungen mit Schalldämmeinlage
- Maße B x H x T:
Schrankmaße 0 bis 6 Hkr:
UP1-Schrank: 724 x 1180 x 120-160 mm
AP1-Schrank: 732 x 1180 x 140 mm
Schrankmaße 7 bis 11 Hkr:
UP2-Schrank: 874 x 1180 x 120-160 mm
AP2-Schrank: 882 x 1180 x 140 mm

Anschlussleiste:

- Kugelhähne DN 20 (Sekundäranschluss 3/4" IG)
- Anschlussleiste 5-fach: ATWK-ETWK-TWW-PVL-PRL
- Anschlussleiste 6-fach mit Zirkulation (Z): ATWK-ETWK-Z-TWW-PVL-PRL
- der Vorlauf-Kugelhahn ist zusätzlich mit einem Schmutzfänger ausgerüstet



Abb. 3970 101 421

Abkürzungen:

- ATWK: Ausgang Trinkwasser kalt
- ETWK: Eingang Trinkwasser kalt
- Z: Zirkulation
- TWW: Trinkwasser warm
- PVL: Primär-Vorlauf
- PRL: Primär-Rücklauf
- PWÜ: Plattenwärmeübertrager
- KH: Kugelhahn

Direkt zum Datenblatt UP:



Direkt zum Datenblatt AP:



Modul 1- Schrank mit Anschlussleiste Friwara smart WS-FBR

Artikel Nr.	Bezeichnung Friwara smart	Schrank	Zirkulation	Preis in €
3970101211	M1-WS-AP1-FB-KH5	Aufputz		471,60 €
3970101311	M1-WS-AP2-FB-KH5	Aufputz		503,00 €
3970101411	M1-WS-UP1-FB-KH5	Unterputz		424,70 €
3970101511	M1-WS-UP2-FB-KH5	Unterputz		457,40 €
3970101221	M1-WS-AP1-FB-KH6	Aufputz	x	485,40 €
3970101321	M1-WS-AP2-FB-KH6	Aufputz	x	516,90 €
3970101421	M1-WS-UP1-FB-KH6	Unterputz	x	438,70 €
3970101521	M1-WS-UP2-FB-KH6	Unterputz	x	471,20 €

Friwara - smart WS-FBR - Warmwasserbereitung + Flächenheizung mit Vorlauf-Festwertregelung 20 bis 50 °C - als modulare Station

Modul 2 - 3 Frischwasser

Bestehend aus:

Heizungsseite:

- Plattenwärmeübertrager (PWÜ) kupfergelötet (Cu) oder edelstahlgelötet (VA)
- Umschaltventil ESBE SLD133 Superflow zur Umschaltung Trinkwasserbereitung oder Standby der Frischwasserstation
- Wärmezählerpassstück ¾" AG fld. (Länge 110 mm)
- Fühlereinbaustück direktführend Ø 5-5,2 mm M10x1 IG (für Fabrikate Ista Sonsonic, Allmess V-Lite, Pollux Com E, Techem Δ tech, Minol M, Rossweiner, ABB, Entec, Molline)
- Verrohrungsmaterial Edelstahl 1.4301 (DIN EN 10088)

Trinkwasserseite:

- max. Leistung des Plattenwärmeübertragers: 62 kW
- max. Leistung des Plattenwärmeübertragers: 62 kW oder 87 kW (WS-25)
- Rückschlagklappe, Impulsgeber
- Wasserzählerpassstück ¾" AG fld. (Länge 110 mm)
- Verrohrungsmaterial Edelstahl 1.4401 (DIN EN 10088)
- Zirkulation (optional): mit Pumpe Xylem ecocirc Pro 13-1 / 940-01 und externer Zeitschaltuhr inkl. Sicherheitsventil und Abblaseleitung

Frischwasserregler:

- Friwara smart Frischwasserregler
- Trinkwarmwassertemperatur einstellbar von 45-60 °C
- Komfortschaltung für Warmhaltung des Plattenwärmeübertragers

FBR-Reglegruppe:

- Vorlauffestwerttemperatur über Festwertregler einstellbar von 20-50 °C
- mit Pumpe Wilo Para 15-130/6-43/SC-12
- integriertes Regulierventil am Primär-Rücklauf für hydraulischen Abgleich
- integriertes Rückschlagventil Sicherheitstemperaturbegrenzer (STB)
- Abgänge mit 1" ÜW-Mutter fld. für Anschluss der Heizkreisverteiler



Abb. ähnl.
3970 323 114

Direkt zum
Datenblatt:

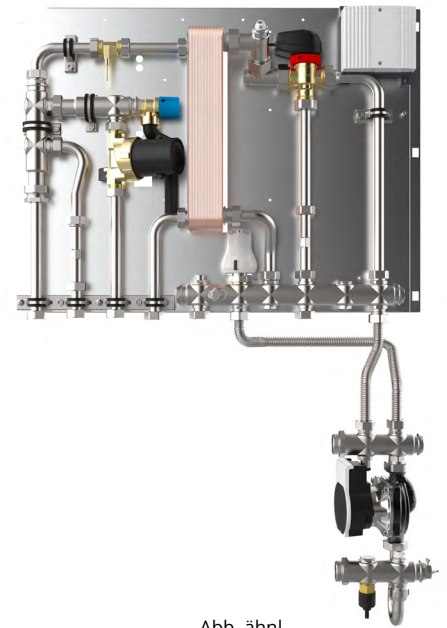

Modul 2-3 - Frischwasser Friwara Friwara smart WS-FBR

Artikel Nr.	Bezeichnung Friwara smart	Schüttl. in l/min	PWÜ	Zirkulation	Preis in €
3970323104	M2-3-WS-FBR-17-CU	17	kupfergelötet		1.726,50 €
3970323114	M2-3-WS-FBR-17-CU-Z	17	kupfergelötet	x	2.077,40 €
3970323144	M2-3-WS-FBR-17-VA	17	edelstahlgelötet		2.043,60 €
3970323154	M2-3-WS-FBR-17-VA-Z	17	edelstahlgelötet	x	2.394,50 €

Modul 4
Heizkreisverteiler



Manueller hydraulischer Abgleich über den Durchflussanzeiger:

- FBH-Anschlussverteiler e-class 63 (mit Regolux Durchflussanzeiger 0-3 l/min und THV-Einsatz mit Anschlussgewinde M30x1,5)

Automatischer hydraulischer Abgleich über EGO-System:

- FBH-Anschlussverteiler e-class 18 (mit Durchflussanzeiger min/max. und THV-Einsatz für EGO-Schnellverschluss) für EGO-System
- 2 x flexible Anschlussrohre 1" IG-ÜW fld. zur leichten Montage an die FBR-Regelgruppe des Frischwassermoduls

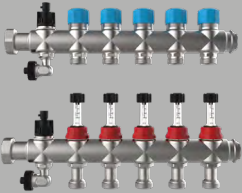
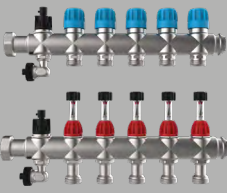
Modul 5 - Verteiler Friwara smart WS-FBR

FBH-Anschlussverteiler 63			FBH-Anschlussverteiler 18 für EGO-System		
 <p>FBH-Anschlussverteiler W-4L/WS-63 Primäranschluss 1"ÜW fld. seitlich mit Regolux Durchflussanzeiger 0-3 l/min und THV-Einsatz mit Anschlussgewinde M30x1,5</p>			 <p>FBH-Anschlussverteiler W-4L/WS-18 für EGO-System Primäranschluss 1"ÜW fld. seitlich mit Durchflussanzeiger min/max. und THV-Einsatz für EGO-Schnellverschluss</p>		
Artikel Nr.	Bezeichnung	Preis in €	Artikel Nr.	Bezeichnung	Preis in €
3990531002	Friwara-M5-W-4L/WS-63 2 Hkr.	80,60 €	3990541002	Friwara-M5-W-4L/WS-18 2 Hkr.	80,60 €
3990531003	Friwara-M5-W-4L/WS-63 3 Hkr.	105,00 €	3990541003	Friwara-M5-W-4L/WS-18 3 Hkr.	105,00 €
3990531004	Friwara-M5-W-4L/WS-63 4 Hkr.	129,50 €	3990541004	Friwara-M5-W-4L/WS-18 4 Hkr.	129,50 €
3990531005	Friwara-M5-W-4L/WS-63 5 Hkr.	153,80 €	3990541005	Friwara-M5-W-4L/WS-18 5 Hkr.	153,80 €
3990531006	Friwara-M5-W-4L/WS-63 6 Hkr.	178,30 €	3990541006	Friwara-M5-W-4L/WS-18 6 Hkr.	178,30 €
3990531007	Friwara-M5-W-4L/WS-63 7 Hkr.	202,80 €	3990541007	Friwara-M5-W-4L/WS-18 7 Hkr.	202,80 €
3990531008	Friwara-M5-W-4L/WS-63 8 Hkr.	227,10 €	3990541008	Friwara-M5-W-4L/WS-18 8 Hkr.	227,10 €
3990531009	Friwara-M5-W-4L/WS-63 9 Hkr.	251,60 €	3990541009	Friwara-M5-W-4L/WS-18 9 Hkr.	251,60 €
3990531010	Friwara-M5-W-4L/WS-63 10 Hkr.	275,90 €	3990541010	Friwara-M5-W-4L/WS-18 10 Hkr.	275,90 €
3990531011	Friwara-M5-W-4L/WS-63 11 Hkr.	300,40 €	3990541011	Friwara-M5-W-4L/WS-18 11 Hkr.	300,40 €
<p>direkt zum Datenblatt:</p> 			<p>direkt zum Datenblatt:</p> 		



Zubehör modulare Station Friwara smart WS-FBR

Artikel Nr.	Bezeichnung	Preis in €
55-005076	strawatherm 230 V Stellantrieb	28,30 €
2110210001	EGO mit Schnellverschluss	60,20 €
3990700103	Friwara Klemmleiste strawalogiX RT6-STA8 230 V	128,70 €
3990700104	Friwara Klemmleiste strawalogiX RT8-STA14 230 V	158,60 €
2110110005	Comfort strawalogiX RT8-STA14 Heizen/Kühlen 230 V	258,10 €
3970000002	Mehrpreis Friwara smart-M5-Dämmung	131,30 €
55-005155	Digitales Raumthermostat C09 230 V	98,50 €
55-005142	Raumthermostat AP 230 V mit TR u. TA (strawa)	43,00 €
50-300000	Strangentlüfterstation ohne Abdeckung	149,50 €
50-110056	Abdeckblende LIM Premium für Strangentlüfterstation	41,70 €
31+004000MP	Mehrpreis Friwara W-FBM mit Siemens Albatros	487,70 €
3970000011	Mehrpreis Friwara WS / WSHY mit kupfergelötetem Plattenwärmeübertrager 25 l/min	auf Anfrage
3970000012	Mehrpreis Friwara WS / WSHY mit edelstahlgelöteten Plattenwärmeübertrager 25 l/min	auf Anfrage

Friwara - smart WS-FBR-HT - Warmwasserbereitung + Flächenheizung mit Vorlauf-Festwertregelung 20 bis 50 °C als **Kompaktstation** + Hochtemperaturabgang für statische Heizflächen

Technische Daten:

Primärseite:

- max. Temperatur 75 °C
- Empfehlung 60 °C zum Schutz des PWÜ gegen Verkalkung
- max. Prüfdruck 6 bar
- max. Betriebsdruck 4 bar
- max. Leistung des Plattenwärmeübertragers: 62 kW oder 87 kW (WS-25)
- Umschaltventil ESBE SLD133 Superflow DN20

Trinkwassererwärmung:

- max. Zapftemperatur 60 °C
- max. Prüfdruck 15 bar
- max. Betriebsdruck 10 bar
- max. Leistung des Plattenwärmeübertragers: 62 kW

bestehend aus:

Schrank:

- Unterputz- (UP) oder Aufputzausführung (AP)
- aus feuerverzinktem Stahlblech und alle sichtbaren Teile in Weiß RAL 9016
- alle Halterungen mit Gummieinlage
- Schrankmaße 0 bis 6 Hkr: B x H x T:
UP-Schrank: 724 x 1180 x 120-160 mm
AP-Schrank: 732 x 1180 x 140 mm
- Schrankmaße 7 bis 11 Hkr: B x H x T:
UP-Schrank: 874 x 1180 x 120-160 mm
AP-Schrank: 882 x 1180 x 140 mm

Anschlussleiste:

- Kugelhähne DN 20 (Sekundäranschluss 3/4" IG)
- Anschlussleiste 7-fach: ATWK-ETWK-TWW-PVL-PRL-SRL
- Anschlussleiste 8-fach mit Zirkulation (Z): ATWK-ETWK-Z-TWW-PVL-SVL-PRL-SRL
- der Vorlauf-Kugelhahn ist zusätzlich mit einem Schmutzfänger ausgerüstet
- Anschlüsse 3/4" IG flachdichtend für Heizung und Trinkwasser

Frischwassermodul:

Heizungsseite:

- Plattenwärmeübertrager (PWÜ) kupfergelötet (Cu) oder edelstahlgelötet (VA)
- Umschaltventil ESBE SLD133 Superflow zur Umschaltung Trinkwasserbereitung oder Standby der Frischwasserstation
- Wärmezählerpassstück 3/4" AG fld. (Länge 110 mm)
- Fühlereinbaustück direktführend Ø 5-5,2 mm M10x1 IG (für Fabrikate Ista Sensonic, Allmess V-Lite, Pollux Com E, Techem Δ tech, Minol M, Rossweiner, ABB, Entec, Molline)
- Verrohrungsmaterial Edelstahl 1.4301 (DIN EN 10088)

Trinkwasserseite:

- max. Leistung des Plattenwärmeübertragers: 62 kW oder 87 kW (WS-25)
- Rückschlagklappe, Impulsgeber
- Wasserzählerpassstück 3/4" AG fld. (Länge 110 mm)
- Verrohrungsmaterial Edelstahl 1.4401 (DIN EN 10088)
- Zirkulation (optional): mit Pumpe Xylem ecocirc Pro 13-1 / 940-01 und externer Zeitschaltuhr inkl. Sicherheitsventil und Abblaseleitung
- **Frischwasserregler:**
- Friwara smart Frischwasserregler
- Trinkwarmwassertemperatur einstellbar von 45-60 °C
- Komfortschaltung für Warmhaltung des Plattenwärmeübertragers

FBR-Regelgruppe:

- Vorlauftemperatur über Festwertregler einstellbar von 20 - 50 °C
- mit Pumpe Wilo Para 15-130/6-43/SC-12
- integriertes Regulierventil am Primär-Rücklauf für hydraulischen Abgleich
- integriertes Rückschlagventil und Sicherheitstemperaturbegrenzer (STB)
- Abgänge mit 1" ÜW-Mutter fld. für Anschluss der Heizkreisverteiler

Heizkreisverteiler:

manueller hydraulischer Abgleich über den Durchflussanzeiger:

- FBH-Anschlussverteiler e-class 63 (mit Regelux Durchflussanzeiger 0-3 l/min und THV-Einsatz mit Anschlussgewinde M30x1,5)

Automatischer hydraulischer Abgleich über EGO-System:

- FBH-Anschlussverteiler e-class 18 (mit Durchflussanzeiger min/max. und THV-Einsatz für EGO-Schnellverschluss) für EGO-System
- 2 x flexible Anschlussrohre 1" IG-ÜW fld. zur leichten Montage an die FBR-Regelgruppe des Frischwassermoduls



Abb. 3401000405
(inkl. Zirkulation + Verdrahtung)

Abkürzungen:

ATWK:	Ausgang Trinkwasser kalt
ETWK:	Eingang Trinkwasser kalt
Z:	Zirkulation
TWW:	Trinkwasser warm
PVL:	Primär-Vorlauf
SVL:	Sekundär-Vorlauf
PRL:	Primär-Rücklauf
SRL:	ekundär-Rücklauf
PWÜ:	Plattenwärmeübertrager

Direkt zum Datenblatt:





3401000001
WS-17-FBR-HT-
CU-UP



3401040001
WS-17-FBR-HT-
CU-AP



Kompaktstation Friwara smart WS-FBR-HT					
Artikel Nr.	Bezeichnung Friwara smart	Schüttl. in l/min	PWÜ	Schrank	Preis in €
3401000001	WS-17-FBR-HT-CU-UP ohne Heizkreis	17	kupfergelötet	Unterputz	2.235,90 €
3401040001	WS-17-FBR-HT-CU-AP ohne Heizkreis	17	kupfergelötet	Aufputz	2.282,70 €

Kompaktstation Friwara smart WS-FBR-63-HT					
Artikel Nr.	Bezeichnung Friwara smart	Preis in €	Artikel Nr.	Bezeichnung Friwara smart	Preis in €
im UP-Schrank PWÜ 17 l/min			im AP-Schrank PWÜ 17 l/min		
3401000302	WS-17-FBR-HT-CU-UP-63 2 Hkr.	2.282,80 €	3401040302	WS-17-FBR-HT-CU-AP-63 2 Hkr.	2.329,60 €
3401000303	WS-17-FBR-HT-CU-UP-63 3 Hkr.	2.306,70 €	3401040303	WS-17-FBR-HT-CU-AP-63 3 Hkr.	2.353,60 €
3401000304	WS-17-FBR-HT-CU-UP-63 4 Hkr.	2.330,70 €	3401040304	WS-17-FBR-HT-CU-AP-63 4 Hkr.	2.377,50 €
3401000305	WS-17-FBR-HT-CU-UP-63 5 Hkr.	2.354,70 €	3401040305	WS-17-FBR-HT-CU-AP-63 5 Hkr.	2.401,50 €
3401000306	WS-17-FBR-HT-CU-UP-63 6 Hkr.	2.378,70 €	3401040306	WS-17-FBR-HT-CU-AP-63 6 Hkr.	2.425,40 €
3401080307	WS-17-FBR-HT-CU-UP-63 7 Hkr.	2.435,30 €	3401090307	WS-17-FBR-HT-CU-AP-63 7 Hkr.	2.480,80 €
3401080308	WS-17-FBR-HT-CU-UP-63 8 Hkr.	2.459,20 €	3401090308	WS-17-FBR-HT-CU-AP-63 8 Hkr.	2.504,90 €
3401080309	WS-17-FBR-HT-CU-UP-63 9 Hkr.	2.483,10 €	3401090309	WS-17-FBR-HT-CU-AP-63 9 Hkr.	2.528,80 €
3401080310	WS-17-FBR-HT-CU-UP-63 10 Hkr.	2.507,10 €	3401090310	WS-17-FBR-HT-CU-AP-63 10 Hkr.	2.552,80 €
3401080311	WS-17-FBR-HT-CU-UP-63 11 Hkr.	2.531,00 €	3401090311	WS-17-FBR-HT-CU-AP-63 11 Hkr.	2.576,70 €



Stellantrieb 230 V und Klemmleiste 230 V mit Vorverdrahtung		
Artikel Nr.	Bezeichnung	Preis in €
31+000002X	Mehrpreis strawatherm 230 V + strawalogix RT6-STA8 230 V mit Vorverdrahtung 2 Hkr.	144,10 €
31+000003X	Mehrpreis strawatherm 230 V + strawalogix RT6-STA8 230 V mit Vorverdrahtung 3 Hkr.	157,70 €
31+000004X	Mehrpreis strawatherm 230 V + strawalogix RT6-STA8 230 V mit Vorverdrahtung 4 Hkr.	171,30 €
31+000005X	Mehrpreis strawatherm 230 V + strawalogix RT6-STA8 230 V mit Vorverdrahtung 5 Hkr.	184,90 €
31+000006X	Mehrpreis strawatherm 230 V + strawalogix RT6-STA8 230 V mit Vorverdrahtung 6 Hkr.	198,60 €
31+000007X	Mehrpreis strawatherm 230 V + strawalogix RT6-STA8 230 V mit Vorverdrahtung 7 Hkr.	212,20 €
31+000008X	Mehrpreis strawatherm 230 V + strawalogix RT6-STA8 230 V mit Vorverdrahtung 8 Hkr.	225,90 €
31+000009X	Mehrpreis strawatherm 230 V + strawalogix RT8-STA14 230 V mit Vorverdrahtung 9 Hkr.	263,80 €
31+000010X	Mehrpreis strawatherm 230 V + strawalogix RT8-STA14 230 V mit Vorverdrahtung 10 Hkr.	277,40 €
31+000011X	Mehrpreis strawatherm 230 V + strawalogix RT8-STA14 230 V mit Vorverdrahtung 11 Hkr.	291,00 €

8.3.4 Frischwasser-Wohnungsstation Friwara smart für Warmwasserbereitung + Fußbodenheizkreisverteiler mit Festwertregelung + Hochtemperaturabgang

Kompaktstation Friwara smart WS-FBR-18-HT					
Artikel Nr.	Bezeichnung Friwara smart	Preis in €	Artikel Nr.	Bezeichnung Friwara smart	Preis in €
im UP-Schrank PWÜ 17 l/min			im AP-Schrank PWÜ 17 l/min		
3401000402	WS-17-FBR-HT-CU-UP-18 2 Hkr.	2.282,80 €	3401040402	WS-17-FBR-HT-CU-AP-18 2 Hkr.	2.329,60 €
3401000403	WS-17-FBR-HT-CU-UP-18 3 Hkr.	2.306,70 €	3401040403	WS-17-FBR-HT-CU-AP-18 3 Hkr.	2.353,60 €
3401000404	WS-17-FBR-HT-CU-UP-18 4 Hkr.	2.330,70 €	3401040404	WS-17-FBR-HT-CU-AP-18 4 Hkr.	2.377,50 €
3401000405	WS-17-FBR-HT-CU-UP-18 5 Hkr.	2.354,70 €	3401040405	WS-17-FBR-HT-CU-AP-18 5 Hkr.	2.401,50 €
3401000406	WS-17-FBR-HT-CU-UP-18 6 Hkr.	2.378,70 €	3401040406	WS-17-FBR-HT-CU-AP-18 6 Hkr.	2.425,40 €
3401080407	WS-17-FBR-HT-CU-UP-18 7 Hkr.	2.435,30 €	3401090407	WS-17-FBR-HT-CU-AP-18 7 Hkr.	2.480,80 €
3401080408	WS-17-FBR-HT-CU-UP-18 8 Hkr.	2.459,20 €	3401090408	WS-17-FBR-HT-CU-AP-18 8 Hkr.	2.504,90 €
3401080409	WS-17-FBR-HT-CU-UP-18 9 Hkr.	2.483,10 €	3401090409	WS-17-FBR-HT-CU-AP-18 9 Hkr.	2.528,80 €
3401080410	WS-17-FBR-HT-CU-UP-18 10 Hkr.	2.507,10 €	3401090410	WS-17-FBR-HT-CU-AP-18 10 Hkr.	2.552,80 €
3401080411	WS-17-FBR-HT-CU-UP-18 11 Hkr.	2.531,00 €	3401090411	WS-17-FBR-HT-CU-AP-18 11 Hkr.	2.576,70 €



EGO Regelantrieb 230 V und Klemmleiste 230 V mit Vorverdrahtung		
Artikel Nr.	Bezeichnung	Preis in €
31+000102X	Mehrpreis EGO 230 V + strawalogiX RT6-STA8 230 V mit Vorverdrahtung 2 Hkr.	203,60 €
31+000103X	Mehrpreis EGO 230 V + strawalogiX RT6-STA8 230 V mit Vorverdrahtung 3 Hkr.	250,20 €
31+000104X	Mehrpreis EGO 230 V + strawalogiX RT6-STA8 230 V mit Vorverdrahtung 4 Hkr.	296,70 €
31+000105X	Mehrpreis EGO 230 V + strawalogiX RT6-STA8 230 V mit Vorverdrahtung 5 Hkr.	343,20 €
31+000106X	Mehrpreis EGO 230 V + strawalogiX RT6-STA8 230 V mit Vorverdrahtung 6 Hkr.	389,90 €
31+000107X	Mehrpreis EGO 230 V + strawalogiX RT6-STA8 230 V mit Vorverdrahtung 7 Hkr.	436,40 €
31+000108X	Mehrpreis EGO 230 V + strawalogiX RT6-STA8 230 V mit Vorverdrahtung 8 Hkr.	483,00 €
31+000109X	Mehrpreis EGO 230 V + strawalogiX RT8-STA14 230 V mit Vorverdrahtung 9 Hkr.	558,10 €
31+000110X	Mehrpreis EGO 230 V + strawalogiX RT8-STA14 230 V mit Vorverdrahtung 10 Hkr.	604,60 €
31+000111X	Mehrpreis EGO 230 V + strawalogiX RT8-STA14 230 V mit Vorverdrahtung 11 Hkr.	651,20 €

Zubehör Kompaktstation Friwara smart WS-FBR-HT		
Artikel Nr.	Bezeichnung	Preis in €
3970000001	Friwara smart-M4-Zirkulation	350,90 €
3970000003	Friwara smart-M6-Zonenventil DN 20	47,90 €
3970000005	Mehrpreis Friwara smart mit VA-gelötetem Plattenwärmeübertrager 17 l/min	317,00 €
3970000012	Mehrpreis Friwara WS / WSHY mit edelstahlgelötetem Plattenwärmeübertrager 25 l/min	auf Anfrage
3970000002	Mehrpreis Friwara smart-M5-Dämmung	131,30 €
55-005155	Digitales Raumthermostat C09 230 V	98,50 €
55-005142	Raumthermostat AP 230 V mit TR u. TA (strawa)	43,00 €
50-300000	Strangentlüfterstation ohne Abdeckung	149,50 €
50-110056	Abdeckblende LIM Premium für Strangentlüfterstation	41,70 €
31+004000MP	Mehrpreis Friwara W-FBM mit Siemens Albatros	487,70 €
3970000011	Mehrpreis Friwara WS / WSHY mit kupfergelötetem Plattenwärmeübertrager 25 l/min	auf Anfrage

Friwara - smart WS-FBR-HT - Warmwasserbereitung + Flächenheizung mit Vorlauf-Festwertregelung 20 bis 50 °C + Hochtemperaturabgang für statische Heizflächen - als **modulare Station**

Modul 1

Schrank mit Anschlussleiste:

Schrank:

- Unterputz- (UP) oder Aufputzausführung (AP)
- aus feuerverzinktem Stahlblech und alle sichtbaren Teile in Weiß RAL 9016
- alle Halterungen mit Schalldämmeinlage
- Schrankmaße 0 bis 6 Hkr: B x H x T:
UP1-Schrank: 724 x 1180 x 120-160 mm
AP1-Schrank: 732 x 1180 x 140 mm
- Schrankmaße 7 bis 11 Hkr: B x H x T:
UP2-Schrank: 874 x 1180 x 120-160 mm
AP2-Schrank: 882 x 1180 x 140 mm

Anschlussleiste:

- Kugelhähne DN 20 (Sekundäranschluss 3/4" IG)
- Anschlussleiste 7-fach: ATWK-ETWK-TWW-PVL-PRL-SRL
- Anschlussleiste 8-fach mit Zirkulation (Z): ATWK-ETWK-Z-TWW-PVL-SVL-PRL-SRL
- der Vorlauf-Kugelhahn ist zusätzlich mit einem Schmutzfänger ausgerüstet



Abb. 3970 101 231

Abkürzungen:

- ATWK: Ausgang Trinkwasser kalt
- ETWK: Eingang Trinkwasser kalt
- Z: Zirkulation
- TWW: Trinkwasser warm
- PVL: Primär-Vorlauf
- SVL: Sekundär-Vorlauf
- PRL: Primär-Rücklauf
- SRL: Sekundär-Rücklauf
- PWÜ: Plattenwärmeübertrager
- KH: Kugelhahn

Direkt zum Datenblatt UP:

Direkt zum Datenblatt AP:

Modul 1 - Schrank mit Anschlussleiste Friwara smart WS-FBR-HT				
Artikel Nr.	Bezeichnung Friwara smart	Schrank	Zirkulation	Preis in €
3970101231	M1-WS-AP1-FB-KH7	Aufputz		499,40 €
3970101331	M1-WS-AP2-FB-KH7	Aufputz		530,90 €
3970101431	M1-WS-UP1-FB-KH7	Unterputz		452,60 €
3970101531	M1-WS-UP2-FB-KH7	Unterputz		485,20 €
3970101241	M1-WS-AP1-FB-KH8	Aufputz	x	513,30 €
3970101341	M1-WS-AP2-FB-KH8	Aufputz	x	544,80 €
3970101441	M1-WS-UP1-FB-KH8	Unterputz	x	466,50 €
3970101541	M1-WS-UP2-FB-KH8	Unterputz	x	499,20 €

Friwara - smart WS-FBR-HT - Warmwasserbereitung + Flächenheizung mit Vorlauf-Festwertregelung 20 bis 50 °C + Hochtemperaturabgang für statische Heizflächen - als **modulare Station**

Modul 2 - 3 Frischwasser

Bestehend aus:

Heizungsseite:

- Plattenwärmeübertrager (PWÜ) kupfergelötet (Cu) oder edelstahlgelötet (VA)
- Umschaltventil ESBE SLD133 Superflow zur Umschaltung Trinkwasserbereitung oder Standby der Frischwasserstation
- Wärmezählerpassstück ¾" AG fld. (Länge 110 mm)
- Fühlereinbaustück direktführend Ø 5-5,2 mm M10x1 IG (für Fabrikate Ista Sensonic, Allmess V-Lite, Pollux Com E, Techem Δ tech, Minol M, Rossweiner, ABB, Entec, Molline)
- Verrohrungsmaterial Edelstahl 1.4301 (DIN EN 10088)

Trinkwasserseite:

- max. Leistung des Plattenwärmeübertragers: 62 kW
- max. Leistung des Plattenwärmeübertragers: 62 kW oder 87 kW (WS-25)
- Rückschlagklappe, Impulsgeber
- Wasserzählerpassstück ¾" AG fld. (Länge 110 mm)
- Verrohrungsmaterial Edelstahl 1.4401 (DIN EN 10088)
- Zirkulation (optional): mit Pumpe Xylem ecocirc Pro 13-1 / 940-01 und externer Zeitschaltuhr inkl. Sicherheitsventil und Abblaseleitung

Frischwasserregler:

- Friwara smart Frischwasserregler
- Trinkwarmwassertemperatur einstellbar von 45-60 °C
- Komfortschaltung für Warmhaltung des Plattenwärmeübertragers

FBR-Regelgruppe:

- Vorlauftemperatur über Festwertregler einstellbar von 20-50 °C
- mit Pumpe Wilo Para 15-130/6-43/SC-12
- integriertes Regulierventil am Primär-Rücklauf für hydraulischen Abgleich
- integriertes Rückschlagventil und Sicherheitstemperaturbegrenzer (STB)
- Abgänge mit 1" ÜW-Mutter fld. für Anschluss der Heizkreisverteiler



Abb. ähnl.
3970 324 114

Direkt zum
Datenblatt:

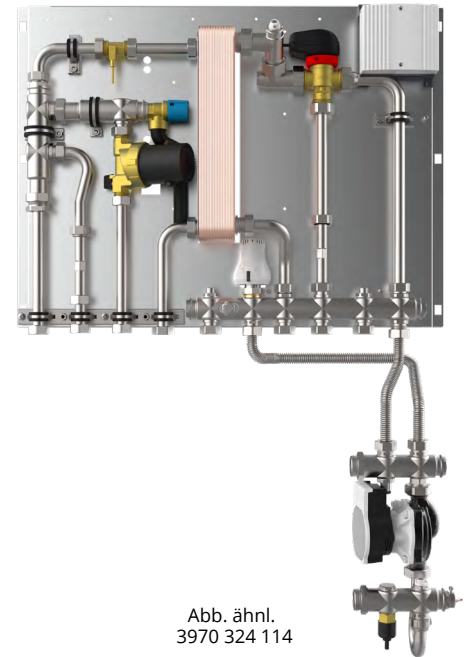

Modul 2-3 - Frischwasser Friwara smart WS-FBR-HT

Artikel Nr.	Bezeichnung Friwara smart	Schüttl. in l/min	PWÜ	Zirkulation	Preis in €
3970324104	M2-3-WS-FBR-HT-17-CU	17	kupfergelötet		1.751,20 €
3970324114	M2-3-WS-FBR-HT-17-CU-Z	17	kupfergelötet	x	2.102,10 €
3970324144	M2-3-WS-FBR-HT-17-VA	17	edelstahlgelötet		2.068,10 €
3970324154	M2-3-WS-FBR-HT-17-VA-Z	17	edelstahlgelötet	x	2.419,00 €

Friwara - smart WS-FBR-HT - Warmwasserbereitung + Flächenheizung mit Vorlauf-Festwertregelung 20 bis 50 °C
 als **modulare Station** + Hochtemperaturabgang für statische Heizflächen -

Modul 4
Heizkreisverteiler

Automatischer hydraulischer Abgleich über EGO-System:

Manueller hydraulischer Abgleich über den Durchflussanzeiger:

- FBH-Anschlussverteiler e-class 63 (mit Regolux Durchflussanzeiger 0-3 l/min und THV-Einsatz mit Anschlussgewinde M30x1,5
- FBH-Anschlussverteiler e-class 18 (mit Durchflussanzeiger min/max. und THV-Einsatz für EGO-Schnellverschluss) für EGO-System
- 2 x flexible Anschlussrohre 1" IG-ÜW fld. zur leichten Montage an die FBR-Regelgruppe des Frischwassermoduls

Modul 4 - Verteiler Friwara smart WS-FBR-HT

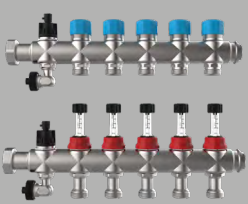
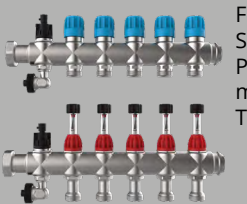
FBH-Anschlussverteiler 63	FBH-Anschlussverteiler 18 für EGO-System
 <p>FBH-Anschlussverteiler W-4L/WS-63 Primäranschluss 1"ÜW fld. seitlich mit Regolux Durchflussanzeiger 0-3 l/min und THV-Einsatz mit Anschlussgewinde M30x1,5</p>	 <p>FBH-Anschlussverteiler W-4L/WS-18 für EGO-System Primäranschluss 1"ÜW fld. seitlich mit Durchflussanzeiger min/max. und THV-Einsatz für EGO-Schnellverschluss</p>

Artikel Nr.	Bezeichnung	Preis in €	Artikel Nr.	Bezeichnung	Preis in €
3990531002	Friwara-M5-W-4L/WS-63 2 Hkr.	80,60 €	3990541002	Friwara-M5-W-4L/WS-18 2 Hkr.	80,60 €
3990531003	Friwara-M5-W-4L/WS-63 3 Hkr.	105,00 €	3990541003	Friwara-M5-W-4L/WS-18 3 Hkr.	105,00 €
3990531004	Friwara-M5-W-4L/WS-63 4 Hkr.	129,50 €	3990541004	Friwara-M5-W-4L/WS-18 4 Hkr.	129,50 €
3990531005	Friwara-M5-W-4L/WS-63 5 Hkr.	153,80 €	3990541005	Friwara-M5-W-4L/WS-18 5 Hkr.	153,80 €
3990531006	Friwara-M5-W-4L/WS-63 6 Hkr.	178,30 €	3990541006	Friwara-M5-W-4L/WS-18 6 Hkr.	178,30 €
3990531007	Friwara-M5-W-4L/WS-63 7 Hkr.	202,80 €	3990541007	Friwara-M5-W-4L/WS-18 7 Hkr.	202,80 €
3990531008	Friwara-M5-W-4L/WS-63 8 Hkr.	227,10 €	3990541008	Friwara-M5-W-4L/WS-18 8 Hkr.	227,10 €
3990531009	Friwara-M5-W-4L/WS-63 9 Hkr.	251,60 €	3990541009	Friwara-M5-W-4L/WS-18 9 Hkr.	251,60 €
3990531010	Friwara-M5-W-4L/WS-63 10 Hkr.	275,90 €	3990541010	Friwara-M5-W-4L/WS-18 10 Hkr.	275,90 €
3990531011	Friwara-M5-W-4L/WS-63 11 Hkr.	300,40 €	3990541011	Friwara-M5-W-4L/WS-18 11 Hkr.	300,40 €

[direkt zum Datenblatt:](#)



[direkt zum Datenblatt:](#)



Art. Nr.: 55-005076

Zubehör modulare Station Friwara smart WS-FBR

Artikel Nr.	Bezeichnung	Preis in €
55-005076	strawatherm 230 V Stellantrieb	28,30 €
2110210001	EGO mit Schnellverschluss	60,20 €
3990700103	Friwara Klemmleiste strawalogiX RT6-STA8 230 V	128,70 €
3990700104	Friwara Klemmleiste strawalogiX RT8-STA14 230 V	158,60 €
2110110005	Comfort strawalogiX RT8-STA14 Heizen/Kühlen 230 V	258,10 €
3970000002	Mehrpriis Friwara smart-M5-Dämmung	131,30 €
55-005155	Digitales Raumthermostat C09 230 V	98,50 €
55-005142	Raumthermostat AP 230 V mit TR u. TA (strawa)	43,00 €
50-300000	Strangentlüfterstation ohne Abdeckung	149,50 €
50-110056	Abdeckblende LIM Premium für Strangentlüfterstation	41,70 €
31+004000MP	Mehrpriis Friwara W-FBM mit Siemens Albatros	487,70 €
3970000012	Mehrpriis Friwara WS / WSHY mit edelstahlgelötetem Plattenwärmeübertrager 25 /min	auf Anfrage
3970000011	Mehrpriis Friwara WS / WSHY mit kupfergelötetem Plattenwärmeübertrager 25 l/min	auf Anfrage

Friwara - smart WS-4L als Kompaktstation

- Warmwasserversorgung + Wärme- bzw. Kühlversorgung von Flächenheizung bzw. -kühlung über 4-Leiter-System -

Beschreibung

Wohnungsstation zur Warmwasserbereitung im hygienischen Durchlaufprinzip für Schüttleistungen bis max. 17 l/min und Abgang für festwertgeregelte Flächenheizungsversorgung ohne oder mit Heizkreisen (2-11). Verschiedene Varianten, montiert im Unter- oder Aufputzschrank, mit oder ohne Zirkulation. Auswahl des Plattenwärmeübertragers als kupfer- oder edelstahlgelötete Ausführung. Mit elektronischem Regler für konstante Warmwassertemperaturen bei maximalen Schüttleistungen. Hydraulisch wird die Station über einen Differenzdruckregler zur Heizungsanlage abgeglichen. Zusätzlich mit Flächenheizungsversorgung über ein 4-Leitersystem, hier wird die Flächenheizung über ein separates Rohrsystem mit Wärme versorgt. Bei den Heizkreisverteilern kann zwischen Verteilern für manuellen bzw. automatischen hydraulischen Abgleich gewählt werden. Optional können die Stellantriebe und die Klemmleiste vormontiert und vorverdrahtet werden.

Technische Daten:

Primärseite:

- max. Temperatur 90 °C
- Empfehlung 60 °C zum Schutz des PWÜ gegen Verkalkung
- max. Prüfdruck 6 bar
- max. Betriebsdruck 4 bar
- max. Leistung des Plattenwärmeübertragers modellabhängig bis 55 kW (bei SL 17 l/min)
- max. Leistung des Plattenwärmeübertragers: 62 kW oder 87 kW (WS-25)
- weitere Angaben bei Systemtemperatur Heizung 65/25 °C und Trinkwasser 50/10 °C:
 - Druckverlust 700 mbar
 - Massenstrom ca. 1330 kg/h
- Umschaltventil ESBE SLB130 Superflow DN20
- Differenzdruckregler Meibes Ballorex Delta DN20

Trinkwassererwärmung:

- max. Zapftemperatur 60 °C
- max. Prüfdruck 15 bar
- max. Betriebsdruck 10 bar
- max. Zapfleistung bei primär 65 °C / 25 °C, sekundär 50 °C / 10 °C
- max. trinkwasserseitiger Druckverlust modellabhängig 513 mbar
- Anschlüsse ¾" IG flachdichtend für Heizung und Trinkwasser
- Zirkulation (optional): mit Pumpe Xylem ecocirc Pro 13-1 / 940-01 und externer Zeitschaltuhr

bestehend aus:

Schrank:

- Unterputz- (UP) oder Aufputzausführung (AP)
- aus feuerverzinktem Stahlblech und alle sichtbaren Teile in Weiß RAL 9016
- alle Halterungen mit Gummieinlage

- Schrankmaße 0 bis 6 Hkr. H x B x T
UP-Schrank: 748 x 1180 x 120-160 mm
AP-Schrank: 732 x 1180 x 140 mm
- Schrankmaße 7 bis 11 Hkr. H x B x T:
UP-Schrank: 898 x 1180 x 120-160 mm
AP-Schrank: 882 x 1180 x 140 mm

Anschlussleiste:

- Kugelhähne DN 20 (Sekundäranschluss 3/4" IG)
- Anschlussleiste 5-fach: ATWK-ETWK-TWW-PVL-PRL
- Anschlussleiste 6-fach mit Zirkulation (Z): ATWK-ETWK-Z-TWW-PVL-PRL
- der Vorlauf-Kugelhahn ist zusätzlich mit einem Schmutzfänger ausgerüstet

Frischwassermodul:

Heizungsseite:

- Plattenwärmeübertrager (PWÜ) kupfergelötet (Cu) oder edelstahlgelötet (VA)
- Umschaltventil ESBE SLB130 Superflow zur Umschaltung Trinkwasserbereitung oder Standby der Frischwasserstation
- Differenzdruckregler Meibes Ballorex DP DN 20
- Wärmezählerpassstück ¾" AG fld. (Länge 110 mm)
- Fühlereinbaustück direktfühlend Ø 5-5,2 mm M10x1 IG (für Fabrikate Ista Sensonic, Allmess V-Lite, Pollux Com E, Techem Δ tech, Minol M, Rossweiner, ABB, Entec, Molline)
- Verrohrungsmaterial Edelstahl 1.4301 (DIN EN 10088)

Trinkwasserseite:

- Plattenwärmeübertrager für Schüttleistung (SL) 17 l/min
- Rückschlagklappe, Impulsgeber
- max. Leistung des Plattenwärmeübertragers: 62 kW oder 87 kW (WS-25)
- Wasserzählerpassstück ¾" AG fld. (Länge 110 mm)
- Verrohrungsmaterial Edelstahl 1.4401 (DIN EN 10088)

Frischwasserregler:

- Friwara smart Frischwasserregler
- Trinkwarmwassertemperatur einstellbar von 45-60 °C
- Komfortschaltung für Warmhaltung des Plattenwärmeübertragers

Anschlussgarnitur für Heizkreisverteiler:

- Mit oder ohne Wärmezählerverrohrung
- Wärmezählerpassstück variabel 1"AG fld. (Länge 130mm) oder ¾" AG fld. (Länge 110mm)
- Fühlereinbaustück direktfühlend Ø 5-5,2mm M10x1 IG (für Fabrikate Ista Sensonic, Allmess V-Lite, Pollux Com E, Techem delta tech, Minol M, Rossweiner, ABB, Entec, Molline)

Heizkreisverteiler:

manueller hydraulischer Abgleich über den Durchflussanzeiger:

- FBH-Anschlussverteiler e-class 63 (mit Regolux Durchflussanzeiger 0-3 l/min und THV-Einsatz mit Anschlussgewinde M30x1,5)

Automatischer hydraulischer Abgleich über EGO-System:



- FBH-Anschlussverteiler e-class 18 (mit Durchflussanzeiger min/max. und THV-Einsatz für EGO-Schnellverschluss) für EGO-System
- 2 x flexible Anschlussrohre 1" IG-ÜW fld. zur leichten Montage an die FBR-Regelgruppe des Frischwassermoduls



Abb. 3701 000 305

Abkürzungen:



- ATWK: Ausgang Trinkwasser kalt
- ETWK: Eingang Trinkwasser kalt
- Z: Zirkulation
- TWW: Trinkwasser warm
- PVL: Primär-Vorlauf
- PRL: Primär-Rücklauf
- PWÜ: Plattenwärmeübertrager

Kompaktstation Friwara smart WS-63-4L					
Artikel Nr.	Bezeichnung Friwara smart	Preis in €	Artikel Nr.	Bezeichnung Friwara smart	Preis in €
im UP-Schrank PWÜ 17 l/min			im AP-Schrank PWÜ 17 l/min		
3701 000 302	WS-17-4L-CU-UP-63 2 Hkr.	1.934,90 €	3701 040 302	WS-17-4L-CU-UP-63 2 Hkr.	1.981,80 €
3701 000 303	WS-17-4L-CU-UP-63 3 Hkr.	1.958,90 €	3701 040 303	WS-17-4L-CU-UP-63 3 Hkr.	2.005,70 €
3701 000 304	WS-17-4L-CU-UP-63 4 Hkr.	1.982,80 €	3701 040 304	WS-17-4L-CU-UP-63 4 Hkr.	2.029,70 €
3701 000 305	WS-17-4L-CU-UP-63 5 Hkr.	2.006,80 €	3701 040 305	WS-17-4L-CU-UP-63 5 Hkr.	2.053,60 €
3701 000 306	WS-17-4L-CU-UP-63 6 Hkr.	2.030,80 €	3701 040 306	WS-17-4L-CU-UP-63 6 Hkr.	2.077,50 €
3701 080 307	WS-17-4L-CU-UP-63 7 Hkr.	2.087,30 €	3701 090 307	WS-17-4L-CU-UP-63 7 Hkr.	2.133,00 €
3701 080 308	WS-17-4L-CU-UP-63 8 Hkr.	2.111,20 €	3701 090 308	WS-17-4L-CU-UP-63 8 Hkr.	2.156,90 €
3701 080 309	WS-17-4L-CU-UP-63 9 Hkr.	2.135,30 €	3701 090 309	WS-17-4L-CU-UP-63 9 Hkr.	2.181,00 €
3701 080 310	WS-17-4L-CU-UP-63 10 Hkr.	2.159,20 €	3701 090 310	WS-17-4L-CU-UP-63 10 Hkr.	2.204,90 €
3701 080 311	WS-17-4L-CU-UP-63 11 Hkr.	2.183,20 €	3701 090 311	WS-17-4L-CU-UP-63 11 Hkr.	2.228,80 €



Stellantrieb 230 V und Klemmleiste 230 V mit Vorverdrahtung		
Artikel Nr.	Bezeichnung	Preis in €
31+000002X	Mehrpreis strawatherm 230 V + strawalogiX RT6-STA8 230 V mit Vorverdrahtung 2 Hkr.	144,10 €
31+000003X	Mehrpreis strawatherm 230 V + strawalogiX RT6-STA8 230 V mit Vorverdrahtung 3 Hkr.	157,70 €
31+000004X	Mehrpreis strawatherm 230 V + strawalogiX RT6-STA8 230 V mit Vorverdrahtung 4 Hkr.	171,30 €
31+000005X	Mehrpreis strawatherm 230 V + strawalogiX RT6-STA8 230 V mit Vorverdrahtung 5 Hkr.	184,90 €
31+000006X	Mehrpreis strawatherm 230 V + strawalogiX RT6-STA8 230 V mit Vorverdrahtung 6 Hkr.	198,60 €
31+000007X	Mehrpreis strawatherm 230 V + strawalogiX RT6-STA8 230 V mit Vorverdrahtung 7 Hkr.	212,20 €
31+000008X	Mehrpreis strawatherm 230 V + strawalogiX RT6-STA8 230 V mit Vorverdrahtung 8 Hkr.	225,90 €
31+000009X	Mehrpreis strawatherm 230 V + strawalogiX RT8-STA14 230 V mit Vorverdrahtung 9 Hkr.	263,80 €
31+000010X	Mehrpreis strawatherm 230 V + strawalogiX RT8-STA14 230 V mit Vorverdrahtung 10 Hkr.	277,40 €
31+000011X	Mehrpreis strawatherm 230 V + strawalogiX RT8-STA14 230 V mit Vorverdrahtung 11 Hkr.	291,00 €

8.3.5 Frischwasser-Wohnungsstation Friwara smart für Warmwasserbereitung + Fußbodenheizkreisverteiler über 4-Leitersystem

Kompaktstation Friwara smart WS-18-4L					
Artikel Nr.	Bezeichnung Friwara smart	Preis in €	Artikel Nr.	Bezeichnung Friwara smart	Preis in €
im UP-Schrank PWÜ 17 l/min			im AP-Schrank PWÜ 17 l/min		
3701 000 402	WS-17-4L-CU-UP-18 2 Hkr.	1.934,90 €	3701 040 402	WS-17-4L-CU-UP-18 2 Hkr.	1.981,80 €
3701 000 403	WS-17-4L-CU-UP-18 3 Hkr.	1.958,90 €	3701 040 403	WS-17-4L-CU-UP-18 3 Hkr.	2.005,70 €
3701 000 404	WS-17-4L-CU-UP-18 4 Hkr.	1.982,80 €	3701 040 404	WS-17-4L-CU-UP-18 4 Hkr.	2.029,70 €
3701 000 405	WS-17-4L-CU-UP-18 5 Hkr.	2.006,80 €	3701 040 405	WS-17-4L-CU-UP-18 5 Hkr.	2.053,60 €
3701 000 406	WS-17-4L-CU-UP-18 6 Hkr.	2.030,80 €	3701 040 406	WS-17-4L-CU-UP-18 6 Hkr.	2.077,50 €
3701 080 407	WS-17-4L-CU-UP-18 7 Hkr.	2.087,30 €	3701 090 407	WS-17-4L-CU-UP-18 7 Hkr.	2.133,00 €
3701 080 408	WS-17-4L-CU-UP-18 8 Hkr.	2.111,20 €	3701 090 408	WS-17-4L-CU-UP-18 8 Hkr.	2.156,90 €
3701 080 409	WS-17-4L-CU-UP-18 9 Hkr.	2.135,30 €	3701 090 409	WS-17-4L-CU-UP-18 9 Hkr.	2.181,00 €
3701 080 410	WS-17-4L-CU-UP-18 10 Hkr.	2.159,20 €	3701 090 410	WS-17-4L-CU-UP-18 10 Hkr.	2.204,90 €
3701 080 411	WS-17-4L-CU-UP-18 11 Hkr.	2.183,20 €	3701 090 411	WS-17-4L-CU-UP-18 11 Hkr.	2.228,80 €



EGO Regelantrieb 230 V und Klemmleiste 230 V mit Vorverdrahtung

Artikel Nr.	Bezeichnung	Preis in €
31+000102X	Mehrpreis EGO 230 V + strawalogiX RT6-STA8 230 V mit Vorverdrahtung 2 Hkr.	203,60 €
31+000103X	Mehrpreis EGO 230 V + strawalogiX RT6-STA8 230 V mit Vorverdrahtung 3 Hkr.	250,20 €
31+000104X	Mehrpreis EGO 230 V + strawalogiX RT6-STA8 230 V mit Vorverdrahtung 4 Hkr.	296,70 €
31+000105X	Mehrpreis EGO 230 V + strawalogiX RT6-STA8 230 V mit Vorverdrahtung 5 Hkr.	343,20 €
31+000106X	Mehrpreis EGO 230 V + strawalogiX RT6-STA8 230 V mit Vorverdrahtung 6 Hkr.	389,90 €
31+000107X	Mehrpreis EGO 230 V + strawalogiX RT6-STA8 230 V mit Vorverdrahtung 7 Hkr.	436,40 €
31+000108X	Mehrpreis EGO 230 V + strawalogiX RT6-STA8 230 V mit Vorverdrahtung 8 Hkr.	483,00 €
31+000109X	Mehrpreis EGO 230 V + strawalogiX RT8-STA14 230 V mit Vorverdrahtung 9 Hkr.	558,10 €
31+000110X	Mehrpreis EGO 230 V + strawalogiX RT8-STA14 230 V mit Vorverdrahtung 10 Hkr.	604,60 €
31+000111X	Mehrpreis EGO 230 V + strawalogiX RT8-STA14 230 V mit Vorverdrahtung 11 Hkr.	651,20 €

Zubehör Kompaktstation Friwara smart WS-4L

Artikel Nr.	Bezeichnung	Preis in €
3970 000 001	Friwara smart-M4-Zirkulation	350,90 €
3970 000 005	Mehrpreis Friwara smart mit VA-gelötetem Plattenwärmeübertrager 17 l/min	317,00 €
3970000011	Mehrpreis Friwara WS / WSHY mit kupfergelötetem Plattenwärmeübertrager 25 l/min	auf Anfrage
3970000012	Mehrpreis Friwara WS / WSHY mit edelstahlgelöteten Plattenwärmeübertrager 25 l/min	auf Anfrage

Friwara - smart WS-4L
 als **modulare Station**

- Warmwasserversorgung + Wärme- bzw. Kühlversorgung von Flächenheizung bzw. -kühlung über 4-Leiter-System -

Modul 1

Schrank mit Anschlussleiste:

Schrank:

- Unterputz- (UP) oder Aufputzausführung (AP)
- aus feuerverzinktem Stahlblech und alle sichtbaren Teile in Weiß RAL 9016
- alle Halterungen mit Schalldämmeinlage
- Schrankmaße 0 bis 6 Hkr: H x B x T:
 UP-Schrank: 748 x 1180 x 120-160 mm
 AP-Schrank: 732 x 1180 x 140 mm
- Schrankmaße 7 bis 11 Hkr: B x H x T:
 UP-Schrank: 898 x 1180 x 120-160 mm
 AP-Schrank: 882 x 1180 x 140 mm

Anschlussleiste:

- Kugelhähne DN 20 (Sekundäranschluss 3/4" IG)
- Anschlussleiste 5-fach: ATWK-ETWK-TWW-PVL-PRL
- Anschlussleiste 6-fach mit Zirkulation (Z): ATWK-ETWK-Z-TWW-PVL-PRL
- der Vorlauf-Kugelhahn ist zusätzlich mit einem Schmutzfänger ausgerüstet



Abb. 3970 101 411

Abkürzungen:

- ATWK: Ausgang Trinkwasser kalt
- ETWK: Eingang Trinkwasser kalt
- Z: Zirkulation
- TWW: Trinkwasser warm
- PVL: Primär-Vorlauf
- PRL: Primär-Rücklauf
- PWÜ: Plattenwärmeübertrager

Direkt zum Datenblatt UP:

Direkt zum Datenblatt AP:

Modul 1 - Schrank mit Anschlussleiste Friwara smart WS-4L				
Artikel Nr.	Bezeichnung Friwara smart	Schrank	Zirkulation	Preis in €
3970 101 211	M1-WS-AP1-FB-KH5	Aufputz		471,60 €
3970 101 311	M1-WS-AP2-FB-KH5	Aufputz		503,00 €
3970 101 411	M1-WS-UP1-FB-KH5	Unterputz		424,70 €
3970 101 511	M1-WS-UP2-FB-KH5	Unterputz		457,40 €
3970 101 221	M1-WS-AP1-FB-KH6	Aufputz	x	485,40 €
3970 101 321	M1-WS-AP2-FB-KH6	Aufputz	x	516,90 €
3970 101 421	M1-WS-UP1-FB-KH6	Unterputz	x	438,70 €
3970 101 521	M1-WS-UP2-FB-KH6	Unterputz	x	471,20 €

8.3.5 Frischwasser-Wohnungsstation Friwara smart für Warmwasserbereitung + Fußbodenheizkreisverteiler über 4-Leitersystem

Friwara - smart WS-4L als modulare Station

- Warmwasserversorgung + Wärme- bzw. Kühlversorgung von Flächenheizung bzw. -kühlung über 4-Leiter-System -

Modul 3

Frischwasser

Bestehend aus:

Heizungsseite:

- Plattenwärmeübertrager (PWÜ) kupfergelötet (Cu) oder edelstahlgelötet (VA)
- Umschaltventil ESBE SLB130 Superflow zur Umschaltung Trinkwasserbereitung oder Standby der Frischwasserstation
- Differenzdruckregler Meibes Ballorex DP DN 20
- Wärmezählerpassstück ¾" AG fld. (Länge 110 mm)
- Fühlereinbaustück direktfühlend Ø 5-5,2 mm M10x1 IG (für Fabrikate Ista Sensonic, Allmess V-Lite, Pollux Com E, Techem Δ tech, Minol M, Rossweiner, ABB, Entec, Molline)
- Verrohrungsmaterial Edelstahl 1.4301 (DIN EN 10088)

Trinkwasserseite:

- max. Leistung des Plattenwärmeübertragers: 62 kW oder 87 kW (WS-25)
- Rückschlagklappe, Impulsgeber
- Wasserzählerpassstück ¾" AG fld. (Länge 110 mm)
- Verrohrungsmaterial Edelstahl 1.4401 (DIN EN 10088)
- Zirkulation (optional): mit Pumpe Xylem ecocirc Pro 13-1 / 940-01 und externer Zeitschaltuhr

Frischwasserregler:

- Friwara smart Frischwasserregler
- Trinkwarmwassertemperatur einstellbar von 45-60 °C
- Komfortschaltung für Warmhaltung des Plattenwärmeübertragers



Abb. 3970 321 014

Direkt zum Datenblatt:

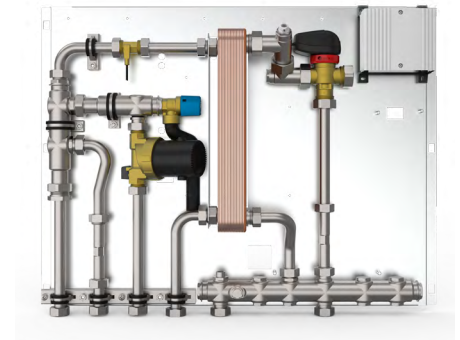

Modul 3 - Frischwasser Friwara W-4L

Artikel Nr.	Bezeichnung Friwara smart	Schüttl. in l/min	PWÜ	Zirkulation	Preis in €
3970 321 104	M3-WS-17-CU	17	kupfergelötet		1.360,40 €
3970 321 114	M3-WS-17-CU-Z	17	kupfergelötet	x	1.711,30 €
3970 321 144	M3-WS-17-VA	17	edelstahlgelötet		1.677,40 €
3970 321 154	M3-WS-17-VA-Z	17	edelstahlgelötet	x	2.028,30 €

Modul 4

Anschlussgarnitur

Bestehend aus:

- mit oder ohne Wärmezählerverrohrung
- Wärmezählerpassstück variabel 1" AG fld. (Länge 13 mm) oder ¾" AG fld. (Länge 110 mm)
- Fühlereinbaustück direktfühlend Ø 5-5,2 mm M10x1 IG (für Fabrikate Ista Sensonic, Allmess V-Lite, Pollux Com E, Techem Δ tech, Minol M, Rossweiner, ABB, Entec, Molline)



Abb. 3990 200 700

Direkt zum Datenblatt:



Modul 4 - Anschlussgarnitur Friwara smart WS-4L

Artikel Nr.	Bezeichnung	Preis in €
3990 200 700	FBH-Anschlussgarnitur Friwara-M4-W-4L AG 3/4" V	50,10 €
3990 200 900	FBH-Anschlussgarnitur Friwara-M4-W-4L AG 3/4" V-WMZ-F2	72,10 €

Friwara - smart WS-4L
 als **modulare Station**

- Warmwasserversorgung + Wärme- bzw. Kühlversorgung von Flächenheizung bzw. -kühlung über 4-Leiter-System -

Modul 5
Heizkreisverteiler

Manueller hydraulischer Abgleich über den Durchflussanzeiger:

- FBH-Anschlussverteiler e-class 63 (mit Regolux Durchflussanzeiger 0-3 l/min und THV-Einsatz mit Anschlussgewinde M30x1,5)

Automatischer hydraulischer Abgleich über EGO-System:

- FBH-Anschlussverteiler e-class 18 (mit Durchflussanzeiger min/max. und THV-Einsatz für EGO-Schnellverschluss) für EGO-System
- 2 x flexible Anschlussrohre 1" IG-ÜW fld. zur leichten Montage an die FBR-Regelgruppe des Frischwassermoduls

Modul 5 - Verteiler Friwara WS-4L

FBH-Anschlussverteiler 63

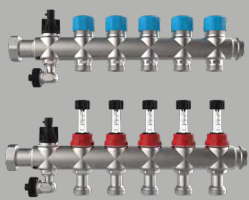

FBH-Anschlussverteiler W-4L/WS-63 Primäranschluss 1"ÜW fld. seitlich mit Regolux Durchflussanzeiger 0-3 l/min und THV-Einsatz mit Anschlussgewinde M30x1,5

FBH-Anschlussverteiler 18 für EGO-System

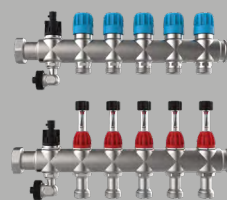

FBH-Anschlussverteiler W-4L/WS-18 für EGO-System Primäranschluss 1"ÜW fld. seitlich mit Durchflussanzeiger min/max. und THV-Einsatz für EGO-Schnellverschluss

Artikel Nr.	Bezeichnung	Preis in €	Artikel Nr.	Bezeichnung	Preis in €
3990 531 002	Friwara-M5-W-4L/WS-63 2 Hkr.	80,60 €	3990 541 002	Friwara-M5-W-4L/WS-18 2 Hkr.	80,60 €
3990 531 003	Friwara-M5-W-4L/WS-63 3 Hkr.	105,00 €	3990 541 003	Friwara-M5-W-4L/WS-18 3 Hkr.	105,00 €
3990 531 004	Friwara-M5-W-4L/WS-63 4 Hkr.	129,50 €	3990 541 004	Friwara-M5-W-4L/WS-18 4 Hkr.	129,50 €
3990 531 005	Friwara-M5-W-4L/WS-63 5 Hkr.	153,80 €	3990 541 005	Friwara-M5-W-4L/WS-18 5 Hkr.	153,80 €
3990 531 006	Friwara-M5-W-4L/WS-63 6 Hkr.	178,30 €	3990 541 006	Friwara-M5-W-4L/WS-18 6 Hkr.	178,30 €
3990 531 007	Friwara-M5-W-4L/WS-63 7 Hkr.	202,80 €	3990 541 007	Friwara-M5-W-4L/WS-18 7 Hkr.	202,80 €
3990 531 008	Friwara-M5-W-4L/WS-63 8 Hkr.	227,10 €	3990 541 008	Friwara-M5-W-4L/WS-18 8 Hkr.	227,10 €
3990 531 009	Friwara-M5-W-4L/WS-63 9 Hkr.	251,60 €	3990 541 009	Friwara-M5-W-4L/WS-18 9 Hkr.	251,60 €
3990 531 010	Friwara-M5-W-4L/WS-63 10 Hkr.	275,90 €	3990 541 010	Friwara-M5-W-4L/WS-18 10 Hkr.	275,90 €
3990 531 011	Friwara-M5-W-4L/WS-63 11 Hkr.	300,40 €	3990 541 011	Friwara-M5-W-4L/WS-18 11 Hkr.	300,40 €

[direkt zum Datenblatt:](#)



[direkt zum Datenblatt:](#)



Art. Nr.: 55-005076

Zubehör modulare Station Friwara smart WS-4L

Artikel Nr.	Bezeichnung	Preis in €
55-005076	strawatherm 230 V Stellantrieb	28,30 €
2110210001	EGO mit Schnellverschluss	60,20 €
3990700103	Friwara Klemmleiste strawalogiX RT6-STA8 230 V	128,70 €
3990700104	Friwara Klemmleiste strawalogiX RT8-STA14 230 V	158,60 €
2110110005	Comfort strawalogiX RT8-STA14 Heizen/Kühlen 230 V	258,10 €
3970000011	Mehrpriis Friwara WS / WSHY mit kupfergelötetem Plattenwärmeübertrager 25 l/min	auf Anfrage
3970000012	Mehrpriis Friwara WS / WSHY mit edelstahlgelöteten Plattenwärmeübertrager 25 l/min	auf Anfrage
3970000005	Mehrpriis Friwara WS / WSHY mit edelstahlgelöteten Plattenwärmeübertrager 17 l/mi	317,00 €

Dezentrale Wohnungsstationen der **FRIWARA SMART**-Reihe funktionieren im Durchlaufprinzip und sorgen für eine stetige, komfortable und hygienisch einwandfreie Warmwasserversorgung. Die Erwärmung des Trinkwassers erfolgt ausschließlich bei Bedarf über einen verbauten Plattenwärmeübertrager aus Edelstahl.

STATIONSTYPEN:

- Friwara Hybrid WSHY
- Friwara Hybrid WSHY- FB
- Friwara Hybrid WSHY- 4L

VORTEILE UNSERER WOHNUNGSSTATIONEN FRIWARA HYBRID-REIHE:

LEISTUNG:

- 36,2 kW

- *Warmwassertemperatur von 40 °C bis 60 °C wählbar*
- *einfache Montage und Wartung
(Station fertig vorverdrahtet)*
- *konstante Zapftemperaturen durch den
eingesetzten Durchlauferhitzer*
- *druckgeprüft*
- *alle Komponenten aus einer Hand bzw. in einer
komplexen Station*
- *komfortable Möglichkeiten zur Kaltwasser- und
Wärmezählung im Wohnbereich*
- *alle trinkwasserführenden Bauteile entsprechen
den Richtlinien des DVGW*
- *durch die niedrige Vorlauftemperatur geeignet für
Wärmepumpen (Besonders energieeffizient)*
- *Heizen & Kühlen (4 Leiter)*
- *Variation zwischen Unterputz- oder Aufputz-
schrank mit geringer Einbautiefe möglich*
 - *Schrankmaße 2 bis 6 Hkr.:*
UP-Schrank: BxHxT: 724x118x120-160 mm
AP-Schrank: BxHxT: 731x118x140 mm
 - *Schrankmaße 7-11 Hkr.:*
UP-Schrank: BxHxT: 874x1180x120-160 mm
AP-Schrank: BxHxT: 881x1180x140 mm
- *Unterputz- (UP) oder Aufputzausführung (AP)*
- *aus feuerverzinktem Stahlblech und alle
sichtbaren Teile in weiß RAL 9016*
- *alle Halterungen mit Gummieinlage*

Friwara WSHY

- Warmwasserversorgung -

Beschreibung

Die Wohnungsstation Friwara Hybrid WSHY dient ausschließlich der Warmwasserversorgung. Die Station wurde speziell für niedrige Vorlauftemperaturen entwickelt (35 °C - 45 °C). Bei der Warmwasserbereitung wird über den Plattenwärmeübertrager der erste Temperaturhub vorgenommen und mit Hilfe des Durchlauferhitzers, je nach gewünschter Zapftemperatur (40 - 60 °C) der zweite.

bestehend aus:**Schrank:**

- Unterputz- (UP) oder Aufputzausführung (AP)
- aus feuerverzinktem Stahlblech und alle sichtbaren Teile in weiß RAL 9016
- UP-Schrank: BxHxT: 724x860x120-160 mm
- AP-Schrank: BxHxT: 731x860x140 mm

Frischwassermodul:**Anschlüsse:**

- Kugelhähne DN20 (Sekundäranschluss 3/4" IG)
- Anschlussseite 5-fach: TWW-ETWK-ATWK-PVL-PRL
- der Vorlaufkugelhahn ist zusätzlich mit einem Schmutzfänger ausgerüstet

Heizungsseite:

- Plattenwärmeübertrager (PWÜ) kupfergelötet (Cu) oder edelstahlgelötet (VA)
- Umschaltventil ESBE SLD133Superflow zur Umschaltung Trinkwasserbereitung oder Standby der Wohnungsstation
- Wärmezählerpassstück 3/4" AG fld. (Länge 110 mm)
- Fühlereinbaustück direktführend Ø 5-5,2mm M10x1 IG
- Verrohrungsmaterial Edelstahl 1.4301 (DIN EN 10088)

Trinkwasserseite:

- Plattenwärmeübertrager
- Volumenstromsensor
- Wasserzählerpassstück 3/4" AG fld.
- Verrohrungsmaterial Edelstahl 1.4401 (DIN EN 10088)
- Durchlauferhitzer (Clage) - mit integriertem Filtersieb

Frischwasserregler:

- Friwara smart Frischwasserregler
- Komfortschaltung für Warmhaltung des Plattenwärmeübertragers
- Vorwärmstufe 1 einstellbar von 30 °C bis 45 °C



Abb. 3001x0x000

Abkürzungen:

SVL:	Sekundär-Vorlauf
PVL:	Primär-Vorlauf
PRL:	Primär-Rücklauf
SRL:	Sekundär-Rücklauf
Z:	Zirkulation
TWW:	Trinkwasser warm
ETWK:	Eingang Trinkwasser kalt
ATWK:	Ausgang Trinkwasser kalt
PWÜ:	Plattenwärmeübertrager

Direkt zum
Datenblatt:

Friwara Hybrid WSHY im Unterputzschrank

Artikel Nr.	Bezeichnung Friwara Hybrid	Leistung Durchlauferhitzer	PWÜ	Preis in €
3001002000	Friwara Hybrid WSHY1-Cu-UP-13,5	11-13,5 kW	kupfergelötet	2.392,70 €
3001202000	Friwara Hybrid WSHY1-Cu-UP-D-13,5	11-13,5 kW	kupfergelötet + Dämmung	2.487,20 €
3001402000	Friwara Hybrid WSHY1-VA-UP-13,5	11-13,5 kW	edelstahlgelötet	2.774,40 €
3001602000	Friwara Hybrid WSHY1-VA-UP-D-13,5	11-13,5 kW	edelstahlgelötet + Dämmung	2.868,90 €
3001003000	Friwara Hybrid WSHY1-Cu-UP-21	18-21 kW	kupfergelötet	2.428,60 €
3001203000	Friwara Hybrid WSHY1-Cu-UP-D-21	18-21 kW	kupfergelötet + Dämmung	2.523,00 €
3001403000	Friwara Hybrid WSHY1-VA-UP-21	18-21 kW	edelstahlgelötet	2.810,30 €
3001603000	Friwara Hybrid WSHY1-VA-UP-D-21	18-21 kW	edelstahlgelötet + Dämmung	2.904,80 €

Friwara Hybrid WSHY im Aufputzschrank

Artikel Nr.	Bezeichnung Friwara Hybrid	Leistung Durchlauferhitzer	PWÜ	Preis in €
3001042000	Friwara Hybrid WSHY1-Cu-AP-13,5	11-13,5 kW	kupfergelötet	2.439,30 €
3001242000	Friwara Hybrid WSHY1-Cu-AP-D-13,5	11-13,5 kW	kupfergelötet + Dämmung	2.523,00 €
3001442000	Friwara Hybrid WSHY1-VA-AP-13,5	11-13,5 kW	edelstahlgelötet	2.821,00 €
3001642000	Friwara Hybrid WSHY1-VA-AP-D-13,5	11-13,5 kW	edelstahlgelötet + Dämmung	2.915,50 €
3001043000	Friwara Hybrid WSHY1-Cu-AP-21	18-21 kW	kupfergelötet	2.475,20 €
3001243000	Friwara Hybrid WSHY1-Cu-AP-D-21	18-21 kW	kupfergelötet + Dämmung	2.569,70 €
3001443000	Friwara Hybrid WSHY1-VA-AP-21	18-21 kW	edelstahlgelötet	2.856,90 €
3001643000	Friwara Hybrid WSHY1-VA-AP-D-21	18-21 kW	edelstahlgelötet + Dämmung	2.951,40 €

Zubehör Friwara Hybrid WSHY

Artikel Nr.	Bezeichnung	Preis in €
3970000012	Mehrpreis Friwara WS / WSHY mit edelstahlgelötetem Plattenwärmeübertrager 25 /min	auf Anfrage
3970000011	Mehrpreis Friwara WS / WSHY mit kupfergelötetem Plattenwärmeübertrager 25 l/min	auf Anfrage

Friwara - Hybrid WSHY-FB - Warmwasserversorgung + Versorgung und Regelung der Flächenheizung -

Beschreibung

Die Wohnungsstation Friwara Hybrid WSHY-FB dient zur Warmwasserversorgung und zusätzlich der Versorgung und Regelung der Flächenheizung. Die Station wurde speziell für niedrige Vorlauftemperaturen entwickelt (35 °C-45 °C). Bei der Warmwasserbereitung wird über den Plattenwärmeübertrager der erste Temperaturhub vorgenommen und mit Hilfe der Durchlauferhitzers, je nach gewünschter Zapftemperatur (40 °C-60 °C), der zweite.

bestehend aus:**Schrank:**

- Unterputz- (UP) oder Aufputzausführung (AP)
- aus feuerverzinktem Stahlblech und alle sichtbaren Teile in weiß RAL 9016
- alle Halterungen mit Gummieinlage
- Schrankmaße 2 bis 8 Hkr.:
UP-Schrank: BxHxT: 724x1180x120-160 mm
AP-Schrank: BxHxT: 731x1180x140 mm
- Schrankmaße 9 - 12 Hkr.:
UP-Schrank: BxHxT: 874x1180x120-160 mm
AP-Schrank: BxHxT: 881x1180x140 mm

Frischwassermodul:**Anschlüsse:**

- Kugelhähne DN20 (Sekundäranschluss 3/4" IG)
- Anschlussseite 5-fach:
TWW-ETWK-ATWK-PVL-PRL
- der Vorlaufkugelhahn ist zusätzlich mit einem Schmutzfänger ausgerüstet

Heizungsseite:

- Plattenwärmeübertrager (PWÜ) kupfergelötet (Cu) oder edelstahlgelötet (VA)
- Umschaltventil ESBE SLD133Superflow zur Umschaltung Trinkwasserbereitung oder Standby der Wohnungsstation
- Wärmezählerpassstück 3/4" AG fld. (Länge 110 mm)
- Fühlereinbaustück direktführend Ø 5-5,2mm M10x1 IG
- Verrohrungsmaterial Edelstahl 1.4301 (DIN EN 10088)

Trinkwasserseite:

- Plattenwärmeübertrager
- Volumenstromsensor
- Wasserzählerpassstück 3/4" AG fld.
- Verrohrungsmaterial Edelstahl 1.4401 (DIN EN 10088)
- Durchlauferhitzer (Clage) - mit integriertem Filtersieb

Frischwasserregler:

- Friwara smart Frischwasserregler
- Komfortschaltung und Warmhaltung des Plattenwärmeübertragers
- Vorwärmstufe 1 einstellbar von 30 °C bis 45 °C

FBH-Seite:

- integriertes Regulierventil im FBH-Vorlauf für hydraulischen Abgleich
- max. Massenstrom 800 l/h

Heizungsverteiler:

- 2x flexible Anschlussrohre 3/4" IG-ÜW fld. zur leichten Montage an der kombinierten Vorlauf-/Rücklaufbalken des Frischwassermoduls

Manueller hydraulischer Abgleich

über den

Durchflussanzeiger

- FBH-Anschlussverteiler e-class 63 (mit Regolux 0-3l/min und THV-Einsatz mit Anschlussgewinde M30x1,5)

Automatischer hydraulischer Abgleich

über EGO-System

- FBH-Anschlussverteiler e-class 18 (mit Durchflussanzeiger min./max. und THV-Einsatz für EGO-Schnellverschluss) für EGO-System



Abb. 3501002308



Abb. 3501002308 mit 31+000008X

Optional mit montierter Klemmleiste, montierten Stellantrieben und Vorverdrahtung

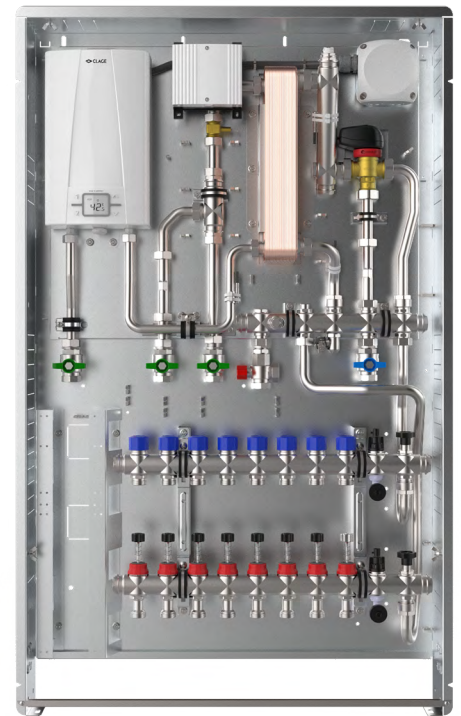
Abkürzungen:

- SVL: Sekundär-Vorlauf
- PVL: Primär-Vorlauf
- PRL: Primär-Rücklauf
- SRL: Sekundär-Rücklauf
- Z: Zirkulation
- TWW: Trinkwasser warm
- ETWK: Eingang Trinkwasser kalt
- ATWK: Ausgang Trinkwasser kalt
- PWÜ: Plattenwärmeübertrager

Direkt zum
Datenblatt:

Friwara - Hybrid WSHY-FB e-class 63

Friwara WSHY-FB63					
Artikel Nr.	Bezeichnung	Preis in €	Artikel Nr.	Bezeichnung	Preis in €
im UP-Schrank Leistung Durchlauferhitzer 11 - 13,5 kW			im UP-Schrank Leistung Durchlauferhitzer 18 - 21 kW		
3501002302	WSHY1-FB63-Cu-UP-13,5 2 Hkr.	2.753,90 €	3501003302	WSHY1-FB63-Cu-UP-21 2 Hkr.	2.789,80 €
3501002303	WSHY1-FB63-Cu-UP-13,5 3 Hkr.	2.772,30 €	3501003303	WSHY1-FB63-Cu-UP-21 3 Hkr.	2.808,10 €
3501002304	WSHY1-FB63-Cu-UP-13,5 4 Hkr.	2.790,60 €	3501003304	WSHY1-FB63-Cu-UP-21 4 Hkr.	2.826,50 €
3501002305	WSHY1-FB63-Cu-UP-13,5 5 Hkr.	2.809,00 €	3501003305	WSHY1-FB63-Cu-UP-21 5 Hkr.	2.844,90 €
3501002306	WSHY1-FB63-Cu-UP-13,5 6 Hkr.	2.827,40 €	3501003306	WSHY1-FB63-Cu-UP-21 6 Hkr.	2.863,30 €
3501002307	WSHY1-FB63-Cu-UP-13,5 7 Hkr.	2.845,80 €	3501003307	WSHY1-FB63-Cu-UP-21 7 Hkr.	2.881,60 €
3501002308	WSHY1-FB63-Cu-UP-13,5 8 Hkr.	2.864,10 €	3501003308	WSHY1-FB63-Cu-UP-21 8 Hkr.	2.900,00 €
3501082309	WSHY1-FB63-Cu-UP-13,5 9 Hkr.	2.908,60 €	3501083309	WSHY1-FB63-Cu-UP-21 9 Hkr.	2.944,50 €
3501082310	WSHY1-FB63-Cu-UP-13,5 10 Hkr.	2.927,00 €	3501083310	WSHY1-FB63-Cu-UP-21 10 Hkr.	2.962,90 €
3501082311	WSHY1-FB63-Cu-UP-13,5 11 Hkr.	2.945,40 €	3501083311	WSHY1-FB63-Cu-UP-21 11 Hkr.	2.981,30 €
3501082312	WSHY1-FB63-Cu-UP-13,5 12 Hkr.	2.963,80 €	3501083312	WSHY1-FB63-Cu-UP-21 12 Hkr.	2.999,60 €
im AP-Schrank Leistung Durchlauferhitzer 11 - 13,5 kW			im AP-Schrank Leistung Durchlauferhitzer 18 - 21 kW		
3501042302	WSHY1-FB63-Cu-AP-13,5 2 Hkr.	2.820,10 €	3501043302	WSHY1-FB63-Cu-AP-21 2 Hkr.	2.856,00 €
3501042303	WSHY1-FB63-Cu-AP-13,5 3 Hkr.	2.838,50 €	3501043303	WSHY1-FB63-Cu-AP-21 3 Hkr.	2.874,40 €
3501042304	WSHY1-FB63-Cu-AP-13,5 4 Hkr.	2.856,90 €	3501043304	WSHY1-FB63-Cu-AP-21 4 Hkr.	2.892,80 €
3501042305	WSHY1-FB63-Cu-AP-13,5 5 Hkr.	2.875,30 €	3501043305	WSHY1-FB63-Cu-AP-21 5 Hkr.	2.911,10 €
3501042306	WSHY1-FB63-Cu-AP-13,5 6 Hkr.	2.893,60 €	3501043306	WSHY1-FB63-Cu-AP-21 6 Hkr.	2.929,50 €
3501042307	WSHY1-FB63-Cu-AP-13,5 7 Hkr.	2.912,00 €	3501043307	WSHY1-FB63-Cu-AP-21 7 Hkr.	2.947,90 €
3501042308	WSHY1-FB63-Cu-AP-13,5 8 Hkr.	2.930,40 €	3501043308	WSHY1-FB63-Cu-AP-21 8 Hkr.	2.966,30 €
3501092309	WSHY1-FB63-Cu-AP-13,5 9 Hkr.	2.967,40 €	3501093309	WSHY1-FB63-Cu-AP-21 9 Hkr.	3.003,30 €
3501092310	WSHY1-FB63-Cu-AP-13,5 10 Hkr.	2.985,80 €	3501093310	WSHY1-FB63-Cu-AP-21 10 Hkr.	3.021,70 €
3501092311	WSHY1-FB63-Cu-AP-13,5 11 Hkr.	3.004,20 €	3501093311	WSHY1-FB63-Cu-AP-21 11 Hkr.	3.040,10 €
3501092312	WSHY1-FB63-Cu-AP-13,5 12 Hkr.	3.022,60 €	3501093312	WSHY1-FB63-Cu-AP-21 12 Hkr.	3.058,50 €







Stellantrieb 230 V und Klemmleiste 230 V mit Vorverdrahtung

Artikel Nr.	Bezeichnung	Preis in €
31+000002X	Mehrpreis strawatherm 230 V + strawalogiX RT6-STA8 230 V mit Vorverdrahtung 2 Hkr.	144,10 €
31+000003X	Mehrpreis strawatherm 230 V + strawalogiX RT6-STA8 230 V mit Vorverdrahtung 3 Hkr.	157,70 €
31+000004X	Mehrpreis strawatherm 230 V + strawalogiX RT6-STA8 230 V mit Vorverdrahtung 4 Hkr.	171,30 €
31+000005X	Mehrpreis strawatherm 230 V + strawalogiX RT6-STA8 230 V mit Vorverdrahtung 5 Hkr.	184,90 €
31+000006X	Mehrpreis strawatherm 230 V + strawalogiX RT6-STA8 230 V mit Vorverdrahtung 6 Hkr.	198,60 €
31+000007X	Mehrpreis strawatherm 230 V + strawalogiX RT6-STA8 230 V mit Vorverdrahtung 7 Hkr.	212,20 €
31+000008X	Mehrpreis strawatherm 230 V + strawalogiX RT6-STA8 230 V mit Vorverdrahtung 8 Hkr.	225,90 €
31+000009X	Mehrpreis strawatherm 230 V + strawalogiX RT8-STA14 230 V mit Vorverdrahtung 9 Hkr.	263,80 €
31+000010X	Mehrpreis strawatherm 230 V + strawalogiX RT8-STA14 230 V mit Vorverdrahtung 10 Hkr.	277,40 €
31+000011X	Mehrpreis strawatherm 230 V + strawalogiX RT8-STA14 230 V mit Vorverdrahtung 11 Hkr.	291,00 €

Weitere Erweiterungen und Zubehör

Artikel Nr.	Bezeichnung	Preis in €
3970000005	Mehrpreis edelstahlgelöteter Plattenwärmeübertrager 17 l/min	317,00 €
3970000008	Mehrpreis Friwara Hybrid Dämmung	98,20 €
3970000011	Mehrpreis Friwara WS / WSHY mit kupfergelötetem Plattenwärmeübertrager 25 l/min	auf Anfrage
3970000012	Mehrpreis Friwara WS / WSHY mit edelstahlgelöteten Plattenwärmeübertrager 25 l/min	auf Anfrage

Friwara - Hybrid WSHY-FB e-class 18

Friwara WSHY-FB18					
Artikel Nr.	Bezeichnung	Preis in €	Artikel Nr.	Bezeichnung	Preis in €
im UP-Schrank Leistung Durchlauferhitzer 11 - 13,5 kW			im UP-Schrank Leistung Durchlauferhitzer 18 - 21 kW		
3501002402	WSHY1-FB18-Cu-UP-13,5 2 Hkr.	2.753,90 €	3501003402	WSHY1-FB18-Cu-UP-21 2 Hkr.	2.789,80 €
3501002402	WSHY1-FB18-Cu-UP-13,5 3 Hkr.	2.753,90 €	3501003403	WSHY1-FB18-Cu-UP-21 3 Hkr.	2.808,10 €
3501002404	WSHY1-FB18-Cu-UP-13,5 4 Hkr.	2.790,60 €	3501003404	WSHY1-FB18-Cu-UP-21 4 Hkr.	2.826,50 €
3501002405	WSHY1-FB18-Cu-UP-13,5 5 Hkr.	2.809,00 €	3501003405	WSHY1-FB18-Cu-UP-21 5 Hkr.	2.844,90 €
3501002406	WSHY1-FB18-Cu-UP-13,5 6 Hkr.	2.827,40 €	3501003406	WSHY1-FB18-Cu-UP-21 6 Hkr.	2.863,30 €
3501002407	WSHY1-FB18-Cu-UP-13,5 7 Hkr.	2.845,80 €	3501003407	WSHY1-FB18-Cu-UP-21 7 Hkr.	2.881,60 €
3501002408	WSHY1-FB18-Cu-UP-13,5 8 Hkr.	2.864,10 €	3501003408	WSHY1-FB18-Cu-UP-21 8 Hkr.	2.900,00 €
3501082409	WSHY1-FB18-Cu-UP-13,5 9 Hkr.	2.908,60 €	3501083409	WSHY1-FB18-Cu-UP-21 9 Hkr.	2.944,50 €
3501082410	WSHY1-FB18-Cu-UP-13,5 10 Hkr.	2.927,00 €	3501083410	WSHY1-FB18-Cu-UP-21 10 Hkr.	2.962,90 €
3501082411	WSHY1-FB18-Cu-UP-13,5 11 Hkr.	2.945,40 €	3501083411	WSHY1-FB18-Cu-UP-21 11 Hkr.	2.981,30 €
3501082412	WSHY1-FB18-Cu-UP-13,5 12 Hkr.	2.963,80 €	3501083412	WSHY1-FB18-Cu-UP-21 12 Hkr.	2.999,60 €
im AP-Schrank Leistung Durchlauferhitzer 11 - 13,5 kW			im AP-Schrank Leistung Durchlauferhitzer 18 - 21 kW		
3501042402	WSHY1-FB18-Cu-AP-13,5 2 Hkr.	2.820,10 €	3501043402	WSHY1-FB18-Cu-AP-21 2 Hkr.	2.856,00 €
3501042403	WSHY1-FB18-Cu-AP-13,5 3 Hkr.	2.838,50 €	3501043403	WSHY1-FB18-Cu-AP-21 3 Hkr.	2.874,40 €
3501042404	WSHY1-FB18-Cu-AP-13,5 4 Hkr.	2.856,90 €	3501043404	WSHY1-FB18-Cu-AP-21 4 Hkr.	2.892,80 €
3501042405	WSHY1-FB18-Cu-AP-13,5 5 Hkr.	2.875,30 €	3501043405	WSHY1-FB18-Cu-AP-21 5 Hkr.	2.911,10 €
3501042406	WSHY1-FB18-Cu-AP-13,5 6 Hkr.	2.893,60 €	3501043406	WSHY1-FB18-Cu-AP-21 6 Hkr.	2.929,50 €
3501042407	WSHY1-FB18-Cu-AP-13,5 7 Hkr.	2.912,00 €	3501043407	WSHY1-FB18-Cu-AP-21 7 Hkr.	2.947,90 €
3501042408	WSHY1-FB18-Cu-AP-13,5 8 Hkr.	2.930,40 €	3501043408	WSHY1-FB18-Cu-AP-21 8 Hkr.	2.966,30 €
3501092409	WSHY1-FB18-Cu-AP-13,5 9 Hkr.	2.967,40 €	3501093409	WSHY1-FB18-Cu-AP-21 9 Hkr.	3.003,30 €
3501092410	WSHY1-FB18-Cu-AP-13,5 10 Hkr.	2.985,80 €	3501093410	WSHY1-FB18-Cu-AP-21 10 Hkr.	3.021,70 €
3501092411	WSHY1-FB18-Cu-AP-13,5 11 Hkr.	3.004,20 €	3501093411	WSHY1-FB18-Cu-AP-21 11 Hkr.	3.040,10 €
3501092412	WSHY1-FB18-Cu-AP-13,5 12 Hkr.	3.022,60 €	3501093412	WSHY1-FB18-Cu-AP-21 12 Hkr.	3.058,50 €

Automatischer
hydraulischer
Abgleich über
EGO-System



EGO Regelantrieb 230 V und Klemmleiste 230 V mit Vorverdrahtung

Artikel Nr.	Bezeichnung	Preis in €
31+000102X	Mehrpreis EGO 230 V + strawalogiX RT6-STA8 230 V mit Vorverdrahtung 2 Hkr.	203,60 €
31+000103X	Mehrpreis EGO 230 V + strawalogiX RT6-STA8 230 V mit Vorverdrahtung 3 Hkr.	250,20 €
31+000104X	Mehrpreis EGO 230 V + strawalogiX RT6-STA8 230 V mit Vorverdrahtung 4 Hkr.	296,70 €
31+000105X	Mehrpreis EGO 230 V + strawalogiX RT6-STA8 230 V mit Vorverdrahtung 5 Hkr.	343,20 €
31+000106X	Mehrpreis EGO 230 V + strawalogiX RT6-STA8 230 V mit Vorverdrahtung 6 Hkr.	389,90 €
31+000107X	Mehrpreis EGO 230 V + strawalogiX RT6-STA8 230 V mit Vorverdrahtung 7 Hkr.	436,40 €
31+000108X	Mehrpreis EGO 230 V + strawalogiX RT6-STA8 230 V mit Vorverdrahtung 8 Hkr.	483,00 €
31+000109X	Mehrpreis EGO 230 V + strawalogiX RT8-STA14 230 V mit Vorverdrahtung 9 Hkr.	558,10 €
31+000110X	Mehrpreis EGO 230 V + strawalogiX RT8-STA14 230 V mit Vorverdrahtung 10 Hkr.	604,60 €
31+000111X	Mehrpreis EGO 230 V + strawalogiX RT8-STA14 230 V mit Vorverdrahtung 11 Hkr.	651,20 €

Weitere Erweiterungen und Zubehör

Artikel Nr.	Bezeichnung	Preis in €
3970000005	Mehrpreis edelstahlgelöteter Plattenwärmeübertrager 17 l/min	317,00 €
3970000008	Mehrpreis Friwara Hybrid Dämmung	98,20 €
3970000011	Mehrpreis Friwara WS / WSHY mit kupfergelötetem Plattenwärmeübertrager 25 l/min	auf Anfrage
3970000012	Mehrpreis Friwara WS / WSHY mit edelstahlgelöteten Plattenwärmeübertrager 25 l/min	auf Anfrage

Primärseite

- max. Temperatur 45 °C – Empfehlung liegt bei 38 °C
- max. Prüfdruck 6 bar
- max. Betriebsdruck 4 bar

Weitere Angaben bei Temperaturen Heizung 45/25 °C und Trinkwasser 37/10 °C:

- Druckverlust 550 mbar
- Massenstrom 1300 l/h
- Umschaltventil ESBE SLD133 Superflow DN20





Trinkwassererwärmung:

- max. Zapftemperatur 60 °C
- max. Prüfdruck 8 bar
- max. Betriebsdruck 10 bar

Weitere Angaben bei Systemtemperatur Heizung 45/25 °C und Trinkwasser 50/10 °C:

- Druckverlust 2750 mbar
- Schüttleistung 13 l/min
- Gesamtleistung 36,2kW
- Anschlüsse ¾" IG flachdichtend für Heizung und Trinkwasser

Durchlauferhitzer:

Typ	CEX 13-U		CEX 21-U	
Energieeffizienzklasse	A *)			
Nennleistung	11 / 13,5 kW (16 / 19,5 A)		18 / 21 kW (26 / 30 A)	
Gewählte Leistung (gewählter Strom) (modellabhängig)	11 kW (16A)	13,5 kW (19,5 A)	18 kW (26 A)	21 kW (30 A)
Elektroanschluss	3~ / PE 380..415 V AC			
Leiterquerschnitt, mindestens	1,5 mm ²	2,5 mm ²	4 mm ²	
Warmwasserleistung (l/min) max. bei Δt = 33 K	4,8	5,8	7,8	9,1
Nenninhalt	0,3 l			
Bauart	Geschlossen, 1,0 MPa (10 bar) Nennüberdruck			
Heizsystem	Blankdraht-Heizsystem IES ®			
Einsatzbereich bei 25 °C: spez. elektr. Leitfähigkeit	1200 µS / cm			
Einlauftemperatur	≤ 60 °C			
Einschalt- - max. Durchfluss (bei 5 bar)	2,0 – 15 l/min		2,5 – 15 l/min	
Druckverlust	0,2 bar bei 2,5 l/min		1,3 bar bei 9,0 l/min	
Temperatureinstellbereich	20 °C – 60 °C			
Wasseranschluss	G ½"			
Gewicht (mit Wasserfüllung)	2,7 kg			
Schutzklasse nach VDE	I			
Schutzart / Sicherheit	   IP24 			

Friwara - Hybrid WSHY-4L - Warmwasserversorgung + Versorgung und Regelung der Flächenheizung (Flächenheizungs- bzw. Kühlwasserversorgung) -**Beschreibung**

Die Wohnungsstation Friwara Hybrid WSHY-FB dient zur Warmwasserversorgung und zusätzlich der Versorgung und Regelung der Flächenheizung (Flächenheizungs- bzw. Kühlwasserversorgung). Die Station wurde speziell für niedrige Vorlauftemperaturen entwickelt (35 °C - 45 °C).

Bei der Warmwasserbereitung wird über den Plattenwärmeübertrager der erste Temperaturhub vorgenommen und mit Hilfe des Durchlauferhitzers, je nach gewünschter Zapftemperatur (40 - 60 °C), der zweite.

bestehend aus:**Schrank:**

- Unterputz- (UP) oder Aufputzausführung (AP)
- aus feuerverzinktem Stahlblech und alle sichtbaren Teile in weiß RAL 9016
- alle Halterungen mit Gummieinlage
- Schrankmaße 2 bis 8 Hkr.:
UP-Schrank: BxHxT: 724x1180x120-160 mm
AP-Schrank: BxHxT: 731x1180x140 mm
- Schrankmaße 9 - 12 Hkr.:
UP-Schrank: BxHxT: 874x1180x120-160 mm
AP-Schrank: BxHxT: 881x1180x140 mm

Frischwassermodul:**Anschlüsse:**

- Kugelhähne DN20 (Sekundäranschluss 3/4" IG)
- Anschlussseite 5-fach:
TWW-ETWK-ATWK-PVL-PRL
- der Vorlaufkugelhahn ist zusätzlich mit einem Schmutzfänger ausgerüstet

Heizungsseite:

- Plattenwärmeübertrager (PWÜ) kupfergelötet (Cu) oder edelstahlgelötet (VA)
- Umschaltventil ESBE SLD133Superflow zur Umschaltung Trinkwasserbereitung oder Standby der Wohnungsstation
- Wärmezählerpassstück 3/4" AG fld. (Länge 110 mm)
- Fühlereinbaustück direktführend Ø 5-5,2mm M10x1 IG
- Verrohrungsmaterial Edelstahl 1.4301 (DIN EN 10088)

Trinkwasserseite:

- Plattenwärmeübertrager
- Volumenstromsensor
- Wasserzählerpassstück 3/4" AG fld.
- Verrohrungsmaterial Edelstahl 1.4401 (DIN EN 10088)
- Durchlauferhitzer (Clage) - mit integriertem Filtersieb

Frischwasserregler:

- Friwara smart Frischwasserregler
- Komfortschaltung und Warmhaltung des Plattenwärmeübertragers
- Vorwärmstufe 1 einstellbar von 30 °C bis 45 °C

FBH-Seite:

- integriertes Regulierventil im FBH-Vorlauf für hydraulischen Abgleich
- max. Massenstrom 800 l/h

Anschlussgarnitur für Heizkreisverteiler:

- Mit oder ohne Wärmezählerverrohrung
- Wärmezählerpassstück variabel 1"AG fld. (Länge 130mm) oder 3/4" AG fld. (Länge 110mm)

- Fühlereinbaustück direktführend Ø 5-5,2mm M10x1 IG (für Fabrikate Ista Sensonic, Allmess V-Lite, Pollux Com E, Techem delta tech, Minol M, Rossweiner, ABB, Entec, Molline)

Manueller hydraulischer Abgleich

über den Durchflussanzeiger

- FBH-Anschlussverteiler e-class 63 (mit Regolux 0-3l/min und THV-Einsatz mit Anschlussgewinde M30x1,5)

Automatischer hydraulischer Abgleich über EGO-System

- FBH-Anschlussverteiler e-class 18 (mit Durchflussanzeiger min./max. und THV-Einsatz für EGO-Schnellverschluss) für EGO-System



Abb. 380108x3xx

HEIZEN / KÜHLEN MIT UNSEREM EGO-REGELANTRIEB



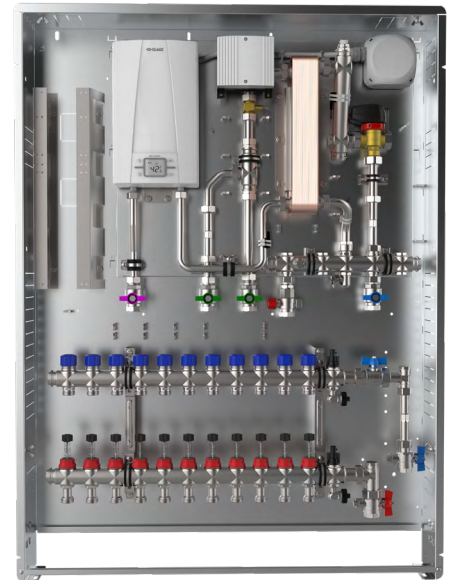

- für Heizen und Kühlen geeignet, EGO-KI erkennt Heiz- oder Kühlbetrieb
- hydraulischer Abgleich der neuesten Generation: die EGO-KI erkennt selbstständig und regelt permanent und bedarfsgerecht
- vollautomatische Adaption in unbekanten Heiz-/ Kühlkreisen: nie wieder aufwendige Berechnungen bei der Sanierung bzw. bei nachträglichem hydraulischem Abgleich von Verteilersystemen
- technisch perfekt: EGO übernimmt die Verantwortung für den korrekten hydraulischen Abgleich - präziser, schneller und zuverlässiger als je zuvor
- überlegene Energieeffizienz in Pumpe, Antrieb und Gesamtsystem
- geringster Druckverlust und extrem schmutzresistent

Abkürzungen:

- SVL: Sekundär-Vorlauf
- PVL: Primär-Vorlauf
- PRL: Primär-Rücklauf
- SRL: Sekundär-Rücklauf
- Z: Zirkulation
- TWW: Trinkwasser warm
- ETWK: Eingang Trinkwasser kalt
- ATWK: Ausgang Trinkwasser kalt
- PWÜ: Plattenwärmeübertrager

Direkt zum Datenblatt:

Friwara - Hybrid WSHY-4L e-class 63

Friwara WSHY-4L63					
Artikel Nr.	Bezeichnung	Preis in €	Artikel Nr.	Bezeichnung	Preis in €
im UP-Schrank Leistung Durchlauferhitzer 11 - 13,5 kW			im UP-Schrank Leistung Durchlauferhitzer 18 - 21 kW		
3801002302	WSHY1-4L63-Cu-UP-13,5 2 Hkr.	2.560,80 €	3801003302	WSHY1-4L63-Cu-UP-21 2 Hkr.	2.596,70 €
3801002303	WSHY1-4L63-Cu-UP-13,5 3 Hkr.	2.578,60 €	3801003303	WSHY1-4L63-Cu-UP-21 3 Hkr.	2.614,40 €
3801002304	WSHY1-4L63-Cu-UP-13,5 4 Hkr.	2.596,30 €	3801003304	WSHY1-4L63-Cu-UP-21 4 Hkr.	2.632,20 €
3801002305	WSHY1-4L63-Cu-UP-13,5 5 Hkr.	2.614,00 €	3801003305	WSHY1-4L63-Cu-UP-21 5 Hkr.	2.649,90 €
3801002306	WSHY1-4L63-Cu-UP-13,5 6 Hkr.	2.631,80 €	3801003306	WSHY1-4L63-Cu-UP-21 6 Hkr.	2.667,70 €
3801082307	WSHY1-4L63-Cu-UP-13,5 7 Hkr.	2.675,70 €	3801083307	WSHY1-4L63-Cu-UP-21 7 Hkr.	2.711,60 €
3801082308	WSHY1-4L63-Cu-UP-13,5 8 Hkr.	2.693,40 €	3801083308	WSHY1-4L63-Cu-UP-21 8 Hkr.	2.729,20 €
3801082309	WSHY1-4L63-Cu-UP-13,5 9 Hkr.	2.711,20 €	3801083309	WSHY1-4L63-Cu-UP-21 9 Hkr.	2.747,10 €
3801082310	WSHY1-4L63-Cu-UP-13,5 10 Hkr.	2.728,90 €	3801083310	WSHY1-4L63-Cu-UP-21 10 Hkr.	2.764,80 €
3801082311	WSHY1-4L63-Cu-UP-13,5 11 Hkr.	2.746,60 €	3801083311	WSHY1-4L63-Cu-UP-21 11 Hkr.	2.782,50 €
im AP-Schrank Leistung Durchlauferhitzer 11 - 13,5 kW			im AP-Schrank Leistung Durchlauferhitzer 18 - 21 kW		
3801042302	WSHY1-4L63-Cu-AP-13,5 2 Hkr.	2.627,10 €	3801043302	WSHY1-4L63-Cu-AP-21 2 Hkr.	2.662,90 €
3801042303	WSHY1-4L63-Cu-AP-13,5 3 Hkr.	2.644,80 €	3801043303	WSHY1-4L63-Cu-AP-21 3 Hkr.	2.680,70 €
3801042304	WSHY1-4L63-Cu-AP-13,5 4 Hkr.	2.662,50 €	3801043304	WSHY1-4L63-Cu-AP-21 4 Hkr.	2.698,40 €
3801042305	WSHY1-4L63-Cu-AP-13,5 5 Hkr.	2.680,20 €	3801043305	WSHY1-4L63-Cu-AP-21 5 Hkr.	2.716,10 €
3801042306	WSHY1-4L63-Cu-AP-13,5 6 Hkr.	2.698,10 €	3801043306	WSHY1-4L63-Cu-AP-21 6 Hkr.	2.733,90 €
3801092307	WSHY1-4L63-Cu-AP-13,5 7 Hkr.	2.734,50 €	3801093307	WSHY1-4L63-Cu-AP-21 7 Hkr.	2.770,40 €
3801092308	WSHY1-4L63-Cu-AP-13,5 8 Hkr.	2.752,20 €	3801093308	WSHY1-4L63-Cu-AP-21 8 Hkr.	2.788,10 €
3801092309	WSHY1-4L63-Cu-AP-13,5 9 Hkr.	2.770,10 €	3801093309	WSHY1-4L63-Cu-AP-21 9 Hkr.	2.805,90 €
3801092310	WSHY1-4L63-Cu-AP-13,5 10 Hkr.	2.787,70 €	3801093310	WSHY1-4L63-Cu-AP-21 10 Hkr.	2.823,60 €
3801092311	WSHY1-4L63-Cu-AP-13,5 11 Hkr.	2.805,50 €	3801093311	WSHY1-4L63-Cu-AP-21 11 Hkr.	2.841,30 €

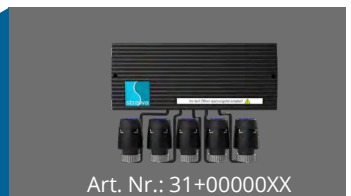

Stellantrieb 230 V und Klemmleiste 230 V mit Vorverdrahtung

Artikel Nr.	Bezeichnung	Preis in €
31+000002X	Mehrpreis strawatherm 230 V + strawalogiX RT6-STA8 230 V mit Vorverdrahtung 2 Hkr.	144,10 €
31+000003X	Mehrpreis strawatherm 230 V + strawalogiX RT6-STA8 230 V mit Vorverdrahtung 3 Hkr.	157,70 €
31+000004X	Mehrpreis strawatherm 230 V + strawalogiX RT6-STA8 230 V mit Vorverdrahtung 4 Hkr.	171,30 €
31+000005X	Mehrpreis strawatherm 230 V + strawalogiX RT6-STA8 230 V mit Vorverdrahtung 5 Hkr.	184,90 €
31+000006X	Mehrpreis strawatherm 230 V + strawalogiX RT6-STA8 230 V mit Vorverdrahtung 6 Hkr.	198,60 €
31+000007X	Mehrpreis strawatherm 230 V + strawalogiX RT6-STA8 230 V mit Vorverdrahtung 7 Hkr.	212,20 €
31+000008X	Mehrpreis strawatherm 230 V + strawalogiX RT6-STA8 230 V mit Vorverdrahtung 8 Hkr.	225,90 €
31+000009X	Mehrpreis strawatherm 230 V + strawalogiX RT8-STA14 230 V mit Vorverdrahtung 9 Hkr.	263,80 €
31+000010X	Mehrpreis strawatherm 230 V + strawalogiX RT8-STA14 230 V mit Vorverdrahtung 10 Hkr.	277,40 €
31+000011X	Mehrpreis strawatherm 230 V + strawalogiX RT8-STA14 230 V mit Vorverdrahtung 11 Hkr.	291,00 €

Weitere Erweiterungen und Zubehör

Artikel Nr.	Bezeichnung	Preis in €
3970000005	Mehrpreis edelstahlgelöteter Plattenwärmeübertrager 17 l/min	317,00 €
3970000008	Mehrpreis Friwara Hybrid Dämmung	98,20 €
3970000011	Mehrpreis Friwara WS / WSHY mit kupfergelötetem Plattenwärmeübertrager 25 l/min	auf Anfrage
3970000012	Mehrpreis Friwara WS / WSHY mit edelstahlgelöteten Plattenwärmeübertrager 25 l/min	auf Anfrage

Friwara - Hybrid WSHY-4L e-class 18

Friwara WSHY-FB18					
Artikel Nr.	Bezeichnung	Preis in €	Artikel Nr.	Bezeichnung	Preis in €
im UP-Schrank Leistung Durchlauferhitzer 11 - 13,5 kW			im UP-Schrank Leistung Durchlauferhitzer 18 - 21 kW		
3801002402	WSHY1-4L18-Cu-UP-13,5 2 Hkr.	2.561,80 €	3801003402	WSHY1-4L18-Cu-UP-21 2 Hkr.	2.597,70 €
3801002402	WSHY1-4L18-Cu-UP-13,5 3 Hkr.	2.561,80 €	3801003403	WSHY1-4L18-Cu-UP-21 3 Hkr.	2.615,80 €
3801002404	WSHY1-4L18-Cu-UP-13,5 4 Hkr.	2.598,10 €	3801003404	WSHY1-4L18-Cu-UP-21 4 Hkr.	2.634,00 €
3801002405	WSHY1-4L18-Cu-UP-13,5 5 Hkr.	2.616,20 €	3801003405	WSHY1-4L18-Cu-UP-21 5 Hkr.	2.652,10 €
3801002406	WSHY1-4L18-Cu-UP-13,5 6 Hkr.	2.634,50 €	3801003406	WSHY1-4L18-Cu-UP-21 6 Hkr.	2.670,40 €
3801082407	WSHY1-4L18-Cu-UP-13,5 7 Hkr.	2.680,90 €	3801083407	WSHY1-4L18-Cu-UP-21 7 Hkr.	2.714,60 €
3801082408	WSHY1-4L18-Cu-UP-13,5 8 Hkr.	2.696,90 €	3801083408	WSHY1-4L18-Cu-UP-21 8 Hkr.	2.732,80 €
3801082409	WSHY1-4L18-Cu-UP-13,5 9 Hkr.	2.715,30 €	3801083409	WSHY1-4L18-Cu-UP-21 9 Hkr.	2.751,10 €
3801082410	WSHY1-4L18-Cu-UP-13,5 10 Hkr.	2.733,40 €	3801083410	WSHY1-4L18-Cu-UP-21 10 Hkr.	2.769,30 €
3801082411	WSHY1-4L18-Cu-UP-13,5 11 Hkr.	2.751,50 €	3801083411	WSHY1-4L18-Cu-UP-21 11 Hkr.	2.787,40 €
im AP-Schrank Leistung Durchlauferhitzer 11 - 13,5 kW			im AP-Schrank Leistung Durchlauferhitzer 18 - 21 kW		
3801042402	WSHY1-4L18-Cu-AP-13,5 2 Hkr.	2.628,00 €	3801043402	WSHY1-4L18-Cu-AP-21 2 Hkr.	2.663,90 €
3801042403	WSHY1-4L18-Cu-AP-13,5 3 Hkr.	2.646,20 €	3801043403	WSHY1-4L18-Cu-AP-21 3 Hkr.	2.682,00 €
3801042404	WSHY1-4L18-Cu-AP-13,5 4 Hkr.	2.664,30 €	3801043404	WSHY1-4L18-Cu-AP-21 4 Hkr.	2.700,20 €
3801042405	WSHY1-4L18-Cu-AP-13,5 5 Hkr.	2.682,40 €	3801043405	WSHY1-4L18-Cu-AP-21 5 Hkr.	2.718,30 €
3801042406	WSHY1-4L18-Cu-AP-13,5 6 Hkr.	2.700,70 €	3801043406	WSHY1-4L18-Cu-AP-21 6 Hkr.	2.736,60 €
3801092407	WSHY1-4L18-Cu-AP-13,5 7 Hkr.	2.737,60 €	3801093407	WSHY1-4L18-Cu-AP-21 7 Hkr.	2.773,50 €
3801092408	WSHY1-4L18-Cu-AP-13,5 8 Hkr.	2.755,70 €	3801093408	WSHY1-4L18-Cu-AP-21 8 Hkr.	2.791,60 €
3801092409	WSHY1-4L18-Cu-AP-13,5 9 Hkr.	2.774,10 €	3801093409	WSHY1-4L18-Cu-AP-21 9 Hkr.	2.810,00 €
3801092410	WSHY1-4L18-Cu-AP-13,5 10 Hkr.	2.792,20 €	3801093410	WSHY1-4L18-Cu-AP-21 10 Hkr.	2.828,10 €
3801092411	WSHY1-4L18-Cu-AP-13,5 11 Hkr.	2.810,40 €	3801093411	WSHY1-4L18-Cu-AP-21 11 Hkr.	2.846,20 €

Automatischer
hydraulischer
Abgleich über
EGO-System



EGO Regelantrieb 230 V und Klemmleiste 230 V mit Vorverdrahtung

Artikel Nr.	Bezeichnung	Preis in €
31+000102X	Mehrpreis EGO 230 V + strawalogiX RT6-STA8 230 V mit Vorverdrahtung 2 Hkr.	203,60 €
31+000103X	Mehrpreis EGO 230 V + strawalogiX RT6-STA8 230 V mit Vorverdrahtung 3 Hkr.	250,20 €
31+000104X	Mehrpreis EGO 230 V + strawalogiX RT6-STA8 230 V mit Vorverdrahtung 4 Hkr.	296,70 €
31+000105X	Mehrpreis EGO 230 V + strawalogiX RT6-STA8 230 V mit Vorverdrahtung 5 Hkr.	343,20 €
31+000106X	Mehrpreis EGO 230 V + strawalogiX RT6-STA8 230 V mit Vorverdrahtung 6 Hkr.	389,90 €
31+000107X	Mehrpreis EGO 230 V + strawalogiX RT6-STA8 230 V mit Vorverdrahtung 7 Hkr.	436,40 €
31+000108X	Mehrpreis EGO 230 V + strawalogiX RT6-STA8 230 V mit Vorverdrahtung 8 Hkr.	483,00 €
31+000109X	Mehrpreis EGO 230 V + strawalogiX RT8-STA14 230 V mit Vorverdrahtung 9 Hkr.	558,10 €
31+000110X	Mehrpreis EGO 230 V + strawalogiX RT8-STA14 230 V mit Vorverdrahtung 10 Hkr.	604,60 €
31+000111X	Mehrpreis EGO 230 V + strawalogiX RT8-STA14 230 V mit Vorverdrahtung 11 Hkr.	651,20 €

Weitere Erweiterungen und Zubehör

Artikel Nr.	Bezeichnung	Preis in €
3970000005	Mehrpreis edelstahlgelöteter Plattenwärmeübertrager 17 l/min	317,00 €
3970000008	Mehrpreis Friwara Hybrid Dämmung	98,20 €
3970000011	Mehrpreis Friwara WS / WSHY mit kupfergelötetem Plattenwärmeübertrager 25 l/min	auf Anfrage
3970000012	Mehrpreis Friwara WS / WSHY mit edelstahlgelöteten Plattenwärmeübertrager 25 l/min	auf Anfrage

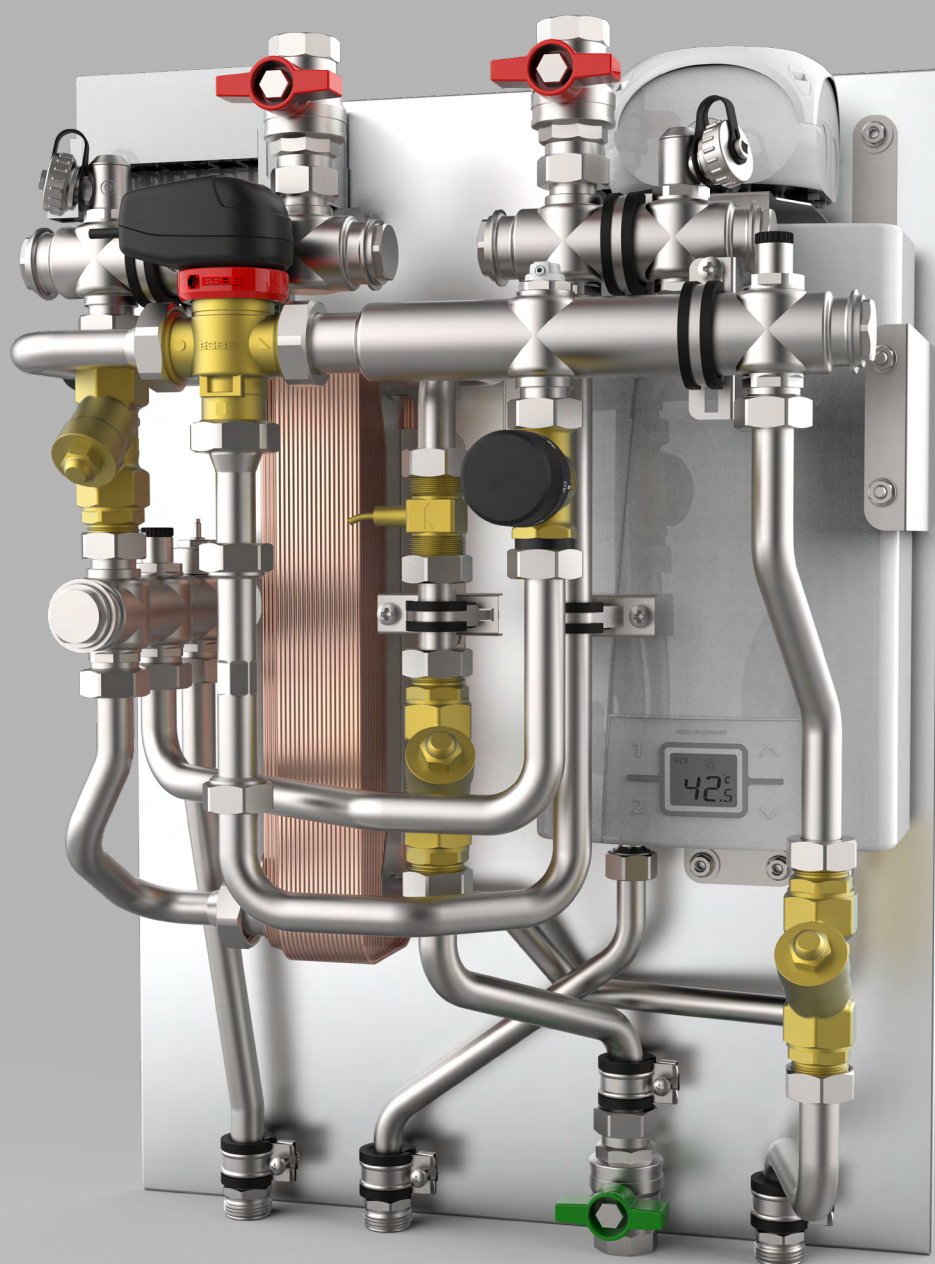

Gasthermen- austauschstation

8.5.

Die **Gasthermenaustauschstation Friwara smart GTA** - ist für den Austausch von Kombi-Gasthermen in Bestandsbauten gedacht. Durch die fast identische Anordnung der Trinkwasseranschlüsse an der Station, ist ein Austausch und der Neuanschluss durch flexible Anschlussschläuche leicht und schnell realisierbar.

Der vorhandene, aber nicht mehr benötigte Schornstein wird als Zuleitungsschacht für die Wärmeversorgung der Stationen umfunktioniert.

Die Friwara smart GTA dient der Warmwasserversorgung und der Wärmeversorgung statischer Heizflächen (z.B. Heizkörper). Bei der Warmwasserbereitung wird über den Plattenwärmeübertrager der erste Temperaturhub vorgenommen und alternativ mit Hilfe des Durchlauferhitzers, je nach gewünschter Zapftemperatur (40 – 60 °C), der zweite Temperaturhub.

FUNKTIONSWEISE

Trinkwasserversorgung:

Die Friwara smart GTA Gasthermenaustauschstation funktioniert im Durchlaufprinzip und sorgt für eine stetige, komfortable und hygienisch einwandfreie Warmwasserversorgung. Die Erwärmung des Trinkwassers erfolgt ausschließlich bei Bedarf über einen verbauten Plattenwärmeübertrager aus Edelstahl. Durch die thermische Länge des Übertragers wird eine rasche Auskühlung und eine niedrige Rücklauftemperatur garantiert. Die Regelung der am Regler vorgegebenen Warmwassertemperatur, erfolgt durch ein Zusammenspiel aus Volumenstromsensor, Temperaturfühlern und Umschaltventil. Der Volumenstrom wird durch die zentrale primärseitige Pumpe bereitgestellt. Der elektronische Spezialregler gewährleistet auch bei schwankenden Vorlauftemperaturen die exakte Einhaltung der Trinkwarmwassertemperatur. Der primärseitige Versorgerkreis wird über das Umschaltventil nur dann geöffnet, wenn die Station einen Warmwasserbedarf erkennt.

Versorgung Heizflächen:

Zusätzlich sind Abgänge installiert, über die Heizflächen (z.B. Heizkörper) versorgt werden können. Die Versorgung der statischen Heizflächen wird, über die im primärseitigen Versorgerkreis verbaute Pumpe realisiert; in der Station ist dafür keine Pumpe vorgesehen.

Das Umschaltventil kann mit hoher Präzision über den kompletten Ventilhub den Volumenstrom nach Bedarf anpassen. Nach Beendigung des Zapfvorgangs wird das Umschaltventil sofort geschlossen. Für den Einbau von einem Wärmezähler ist ein Distanzstück im Heizungsrücklauf der Station vorgesehen.

Der alternative Durchlauferhitzer, der dann bereits in der Friwara Hybrid GTA-HY vormontiert ist, dient der elektronischen Nachheizung des Trinkwarmwassers. Der Durchlauferhitzer erhöht dabei die zuvor durch den PWÜ vorgeheizte Trinkwarmwassertemperatur auf die gewünschte Zapftemperatur. Die Elektronik des DLE regelt dabei die Wärmeleistung in Abhängigkeit der Durchlaufmenge in Verbindung mit der Temperaturdifferenz von Vorlauf-temperatur zu Zapftemperatur.

Die gewünschte Zapftemperatur kann im Menü auf 40 – 60 °C eingestellt werden und ist über die digitale LCD-Anzeige ablesbar.

Gasthermenaustausstation Friwara smart GTA

bestehend aus:

Anschlüsse:

- Kugelhähne DN20 (Sekundäranschluss 3/4" IG)
- der Vorlaufkugelhahn ist zusätzlich mit einem Schmutzfänger ausgerüstet

Heizungsseite:

- Plattenwärmeübertrager (PWÜ) kupfergelötet (Cu) oder edelstahlgelötet (VA)
- Umschaltventil ESBE SLD133 Superflow zur Umschaltung Trinkwasserbereitung oder Standby der Wohnungsstation
- Wärmezählerpassstück 3/4" AG fld. (Länge 110 mm)
- Fühlereinbaustück direktführend Ø 5-5,2mm M10x1 IG (für Fabrikate Ista Sensonic, Allmess V-Lite, Pollux Com E, Techem delta tech, Minol M, Rossweiner, ABB, Entex, Molliné)
- Schmutzfänger im Heizungsrücklauf
- Verrohrungsmaterial Edelstahl 1.4301 (DIN EN 10088)

Trinkwasserseite:

- Plattenwärmeübertrager
- Volumenstromsensor
- Verrohrungsmaterial Edelstahl 1.4401 (DIN EN 10088)
- Schmutzfänger über Kaltwasser-Eingang
- Trinkwarmwassertemperatur einstellbar von 40 °C bis 60 °C

Frischwasserregler:

- Friwara smart Frischwasserregler
- Komfortschaltung und Warmhaltung des Plattenwärmeübertragers
- Vorwärmstufe 1 einstellbar von 30 °C bis 45 °C

Heizflächenversorgung:

- max. Massenstrom 800 l/h

optionales Zubehör:

- edelstahlgelöteter Plattenwärmeübertrager
- Dämmung von Plattenwärmeübertrager und Rohrleitung



Abb.

Friwara smart GTA ohne elektrischen Durchlauferhitzer

Artikel Nr.	Bezeichnung-	PWT l/min	elektrischer DLE Leistung in kW	Preis in €
3900000000	Friwara smart GTA1-HT-CU	17	-	auf Anfrage
3900000001	Friwara smart GTA1-HT-VA	17	-	
3900000002	Friwara smart GTA2-HT-CU	25	-	
3900000003	Friwara smart GTA2-HT-VA	25	-	

Friwara smart GTA mit elektrischen Durchlauferhitzer

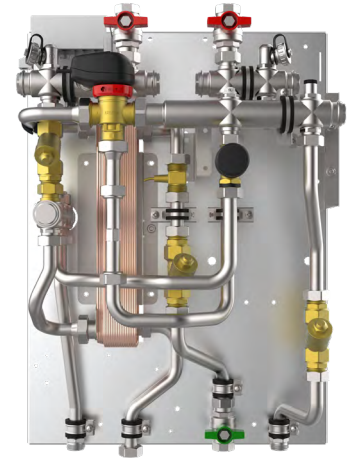
Artikel Nr.	Bezeichnung-	PWT l/min	elektrischer DLE Leistung in kW	Preis in €
3900000008	Friwara Hybrid GTA1-HY1-HT-CU	17	13	auf Anfrage
3900000009	Friwara Hybrid GTA1-HY1-HT-VA	17	13	
3900000010	Friwara Hybrid GTA2-HY1-HT-CU	25	13	
3900000011	Friwara Hybrid GTA2-HY1-HT-VA	25	13	
3900000012	Friwara Hybrid GTA1-HY2-HT-CU	17	21	
3900000013	Friwara Hybrid GTA1-HY2-HT-VA	17	21	
3900000014	Friwara Hybrid GTA2-HY2-HT-CU	25	21	
3900000015	Friwara Hybrid GTA2-HY2-HT-VA	25	21	

Abkürzungen:

- SVL: Sekundär-Vorlauf
- PVL: Primär-Vorlauf
- PRL: Primär-Rücklauf
- SRL: Sekundär-Rücklauf
- Z: Zirkulation
- TWW: Trinkwasser warm
- ETWK: Eingang Trinkwasser kalt
- ATWK: Ausgang Trinkwasser kalt
- PWÜ: Plattenwärmeübertrager

ERREICHBARKEIT

MONTAG - DONNERSTAG
07:30 - 16:30 Uhr

FREITAG
07:30 - 15:30 Uhr

Vertrieb

 **+49 (0)36256 8661-50**

Projektierung und Beratung

 **+49 (0)36256 8661-67**

Reklamation und Kundendienst

 **+49 (0)36256 8661-44**

Fax:

+49 (0)36256 8661-99

Zentrale:

+49 (0)36256 8661-0



Gottlieb-Daimler-Straße 4, 99869 Schwabhausen



info@strawa.com



www.strawa.com