

Ihr Spezialist für  
Wärmetechnik

strawa



**PREIS- UND  
PRODUKTKATALOG  
2022**

gültig ab 01. Januar 2022

	<b>Seite</b>
<b>Ansprechpartner Außendienst.....</b>	<b>4</b>
<b>1. Heizkreis-Anschlussverteiler .....</b>	<b>1.2</b>
<b>2. Regelungskomponenten und Elektrozubehör .....</b>	<b>2.2</b>
<b>3. Verteilerschränke.....</b>	<b>3.2</b>
<b>4. Comfort-Anschlussstationen für Fußbodenheizkreise mit manuellem hydraulischen Abgleich der Heizkreise.....</b>	<b>4.2</b>
<b>5. Comfort-Anschlussstationen für Fußbodenheizkreise inkl. automatischem hydraulischen Abgleich der Heizkreise durch EGO-System .....</b>	<b>5.2</b>
<b>6. Standard-Anschlussstationen für Fußbodenheizkreise, Heizkörper und Wohnungsanschluss.....</b>	<b>6.2</b>

<b>7.</b>	<b>Wärmegruppen .....</b>	<b>7.2</b>
<b>8.</b>	<b>Frischwasser- und Wohnungsstationen .....</b>	<b>8.2</b>
<b>9.</b>	<b>Industrie- und Soleverteiler .....</b>	<b>9.2</b>
<b>10.</b>	<b>Hydraulische Weiche und Lufttopf.....</b>	<b>10.2</b>
<b>11.</b>	<b>Kesselverteiler und Aufbaugruppen .....</b>	<b>11.2</b>
<b>12.</b>	<b>Sanitär.....</b>	<b>12.2</b>
	<b>Liefer- und Zahlungsbedingungen.....</b>	<b>282</b>

# Wir sind für Sie da!

## Unsere Ansprechpartner in Ihrer Nähe!



### Kremers Industriervertretungen GmbH

Rudolf-Breitscheid-Str. 70  
22880 Wedel  
 04103-1894390  
 04103-1894389  
 info@kiv-nord.de  
 www.kiv-nord.de

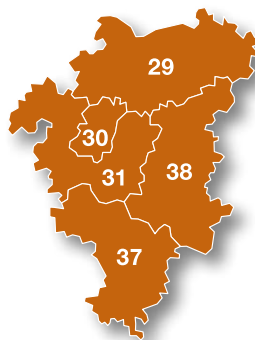

### Bernd-Thomas Niedenzu Industriervertretungen

Am Mühlenfelde 14  
30938 Burgwedel/  
Fuhrberg  
 05135-9255833  
 0171-3833111  
 T.Niedenzu@t-online.de

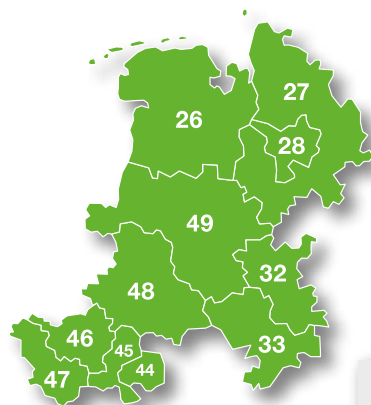

### Berater Handel & Handwerk Heinz Meiners

Tinge 21  
48624 Schöppingen  
 02558-986085  
 0177-7408510  
 heinzmn@aol.com

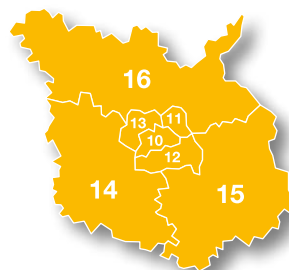

### Andreas König Badmänner e.K.

Am Tegeler Hafen 28g  
13507 Berlin  
 030-4942002  
 0178-7749400  
 info@badmaenner.de  
 www.badmaenner.de

### Berater Planer Simon Bölling

Egelborger Feld 12  
48739 Legden  
 02566-7379799  
 0163-7020931  
 boelling@strawa.com

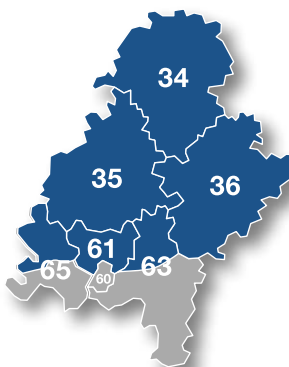

### Peter Partsch

Forststr. 7  
35716 Dietzhöltal  
 02774-922001  
 0171-7731278  
 ppartsch@t-online.de

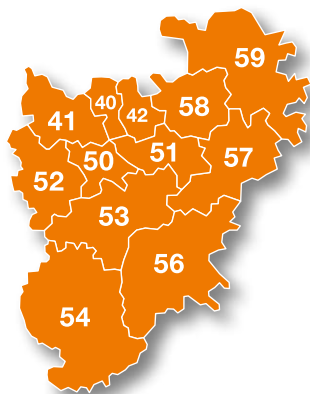

### Berater Handel & Handwerk Udo Bertlich

Holbeinstraße 18  
45768 Marl  
 02365-795233  
 0152-28608877  
 bertlich@strawa.com

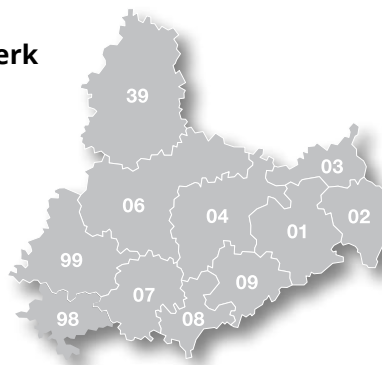

### Reinhard Enderlein Industriervertretung

Weißer Weg 37  
09128 Chemnitz  
 0371-4046001  
 0177-4046001  
 post@iv-enderlein.de

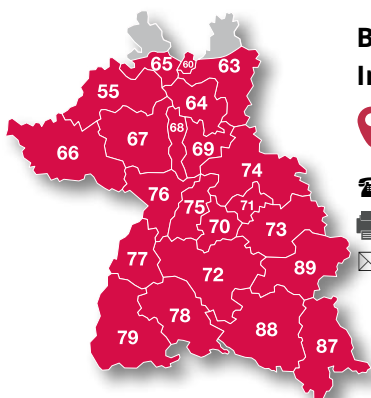

### Bartholomäus GmbH - Industriervertretungen

Bachstraße 10  
89607 Emerkingen  
 07393-95190  
 07393-951940  
 info@geba-emerkingen.de

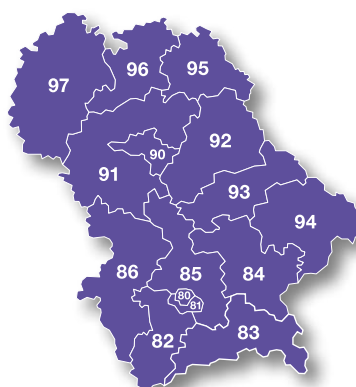

### Gärtner Industriervertretungen

Vogelherdstr. 5  
91227 Diepersdorf  
 09120-183338-0  
 info@pruefstelle-gaertner.de

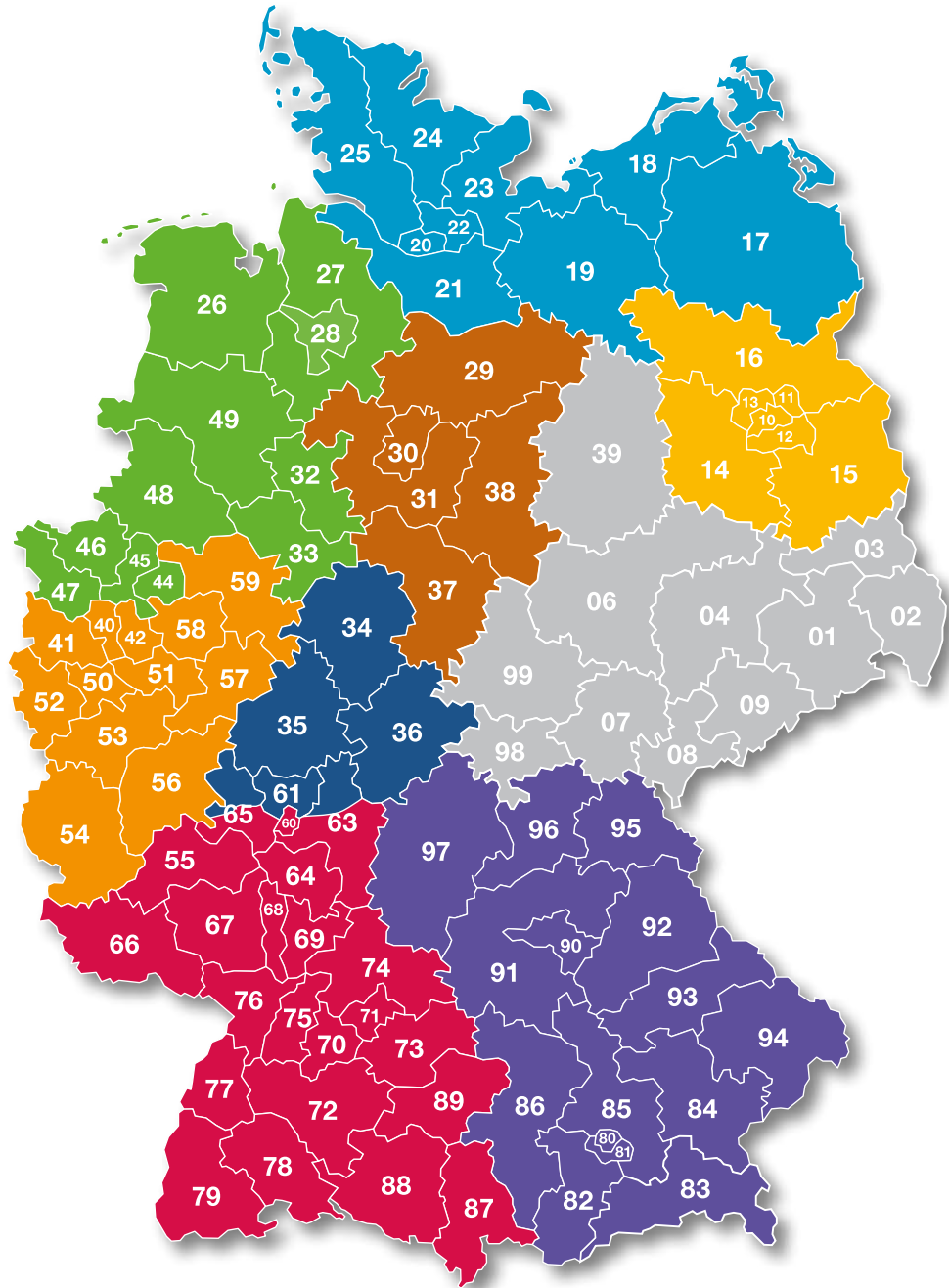

## Technischer Support:

### ERREICHBARKEIT

MONTAG - DONNERSTAG  
07:30 - 16:30 Uhr

FREITAG  
07:30 - 15:30 Uhr

*Verkauf*  
 **+49 (0)36256 8661-31**

*Projektierung und Beratung*  
 **+49 (0)36256 8661-30**

 [technik@strawa.com](mailto:technik@strawa.com)

 [friwa@strawa.com](mailto:friwa@strawa.com)

*Reklamation und Kundendienst*  
 **+49 (0)36256 8661-44**

 [reklamation@strawa.com](mailto:reklamation@strawa.com)

 **+49 (0)36256 8661-99**

 **Gottlieb-Daimler-Straße 4,**

 **[info@strawa.com](mailto:info@strawa.com)**

*Zentrale:*  
 **+49 (0)36256 8661-0**

**99869 Schwabhausen**

 **[www.strawa.com](http://www.strawa.com)**

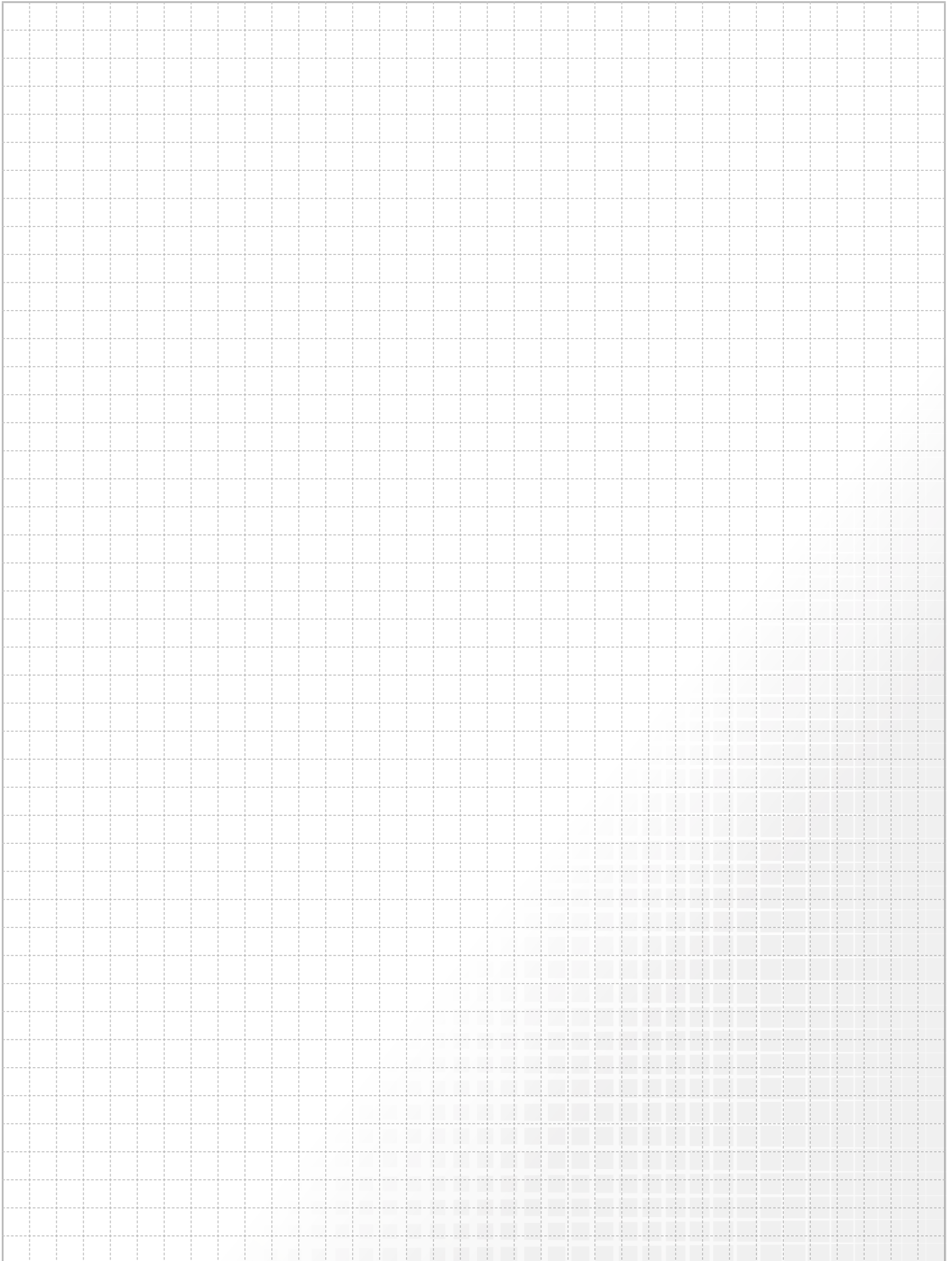

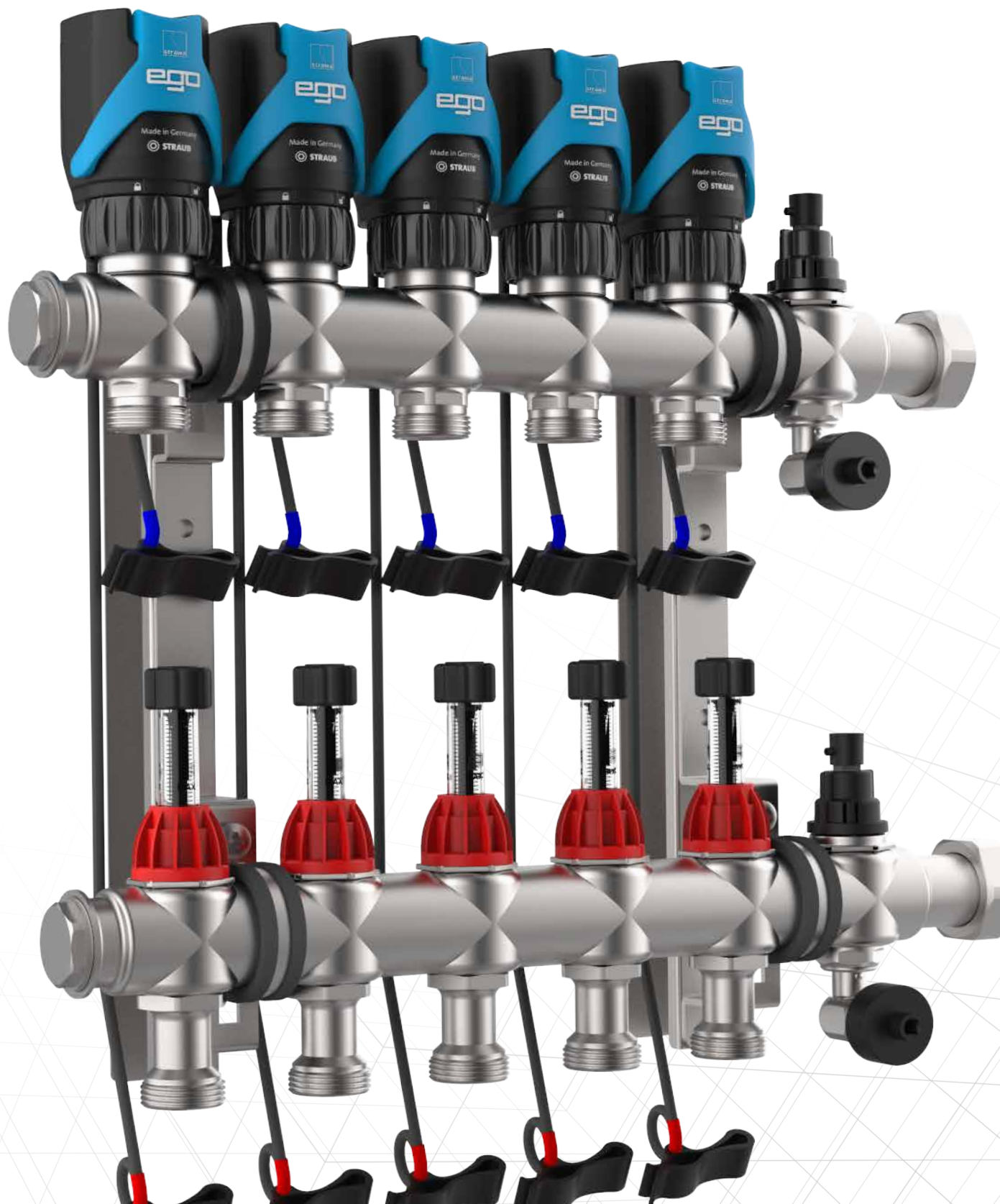

# ANSCHLUSSVERTEILER

bis 2,14 m<sup>3</sup>/h

# 1.

<b>1.1. HEIZKREIS-ANSCHLUSSVERTEILER FÜR DEN MANUELLEN HYDRAULISCHEN ABGLEICH DER HEIZKREISE</b>	
1.1.1. Fußbodenheizkreis-Anschlussverteiler mit Durchflussanzeiger .....	1.4
1.1.2. Fußbodenheizkreis-Anschlussverteiler mit Regulierventilen .....	1.5
<b>1.2. HEIZKREIS-ANSCHLUSSVERTEILER FÜR DEN AUTOMATISCHEN HYDRAULISCHEN ABGLEICH DER HEIZKREISE</b>	
1.2.1. Fußbodenheizkreis-Anschlussverteiler für den automatischen hydraulischen Abgleich über EGO-System .....	1.6
1.2.2. EGO-Regelantrieb für automatischen hydraulischen Abgleich .....	1.7
<b>1.3. HEIZKÖRPER-ANSCHLUSSVERTEILER</b>	
1.3.1. Heizkörper-Anschlussverteiler ohne Regulierventile.....	1.8
1.3.2. Heizkörper-Anschlussverteiler mit Regulierventilen.....	1.9
<b>1.4. DRUCKVERLUSTDIAGRAMME .....</b>	<b>1.10</b>
<b>1.5. ANSCHLUSSGARNITUREN .....</b>	<b>1.12</b>
<b>1.6. WÄRMEZÄHLERANSCHLUSSTEILE UND FÜHLEREINBAUSTÜCKE.....</b>	<b>1.16</b>
<b>1.7. ZUBEHÖR.....</b>	<b>1.17</b>

# Anschluss- verteiler





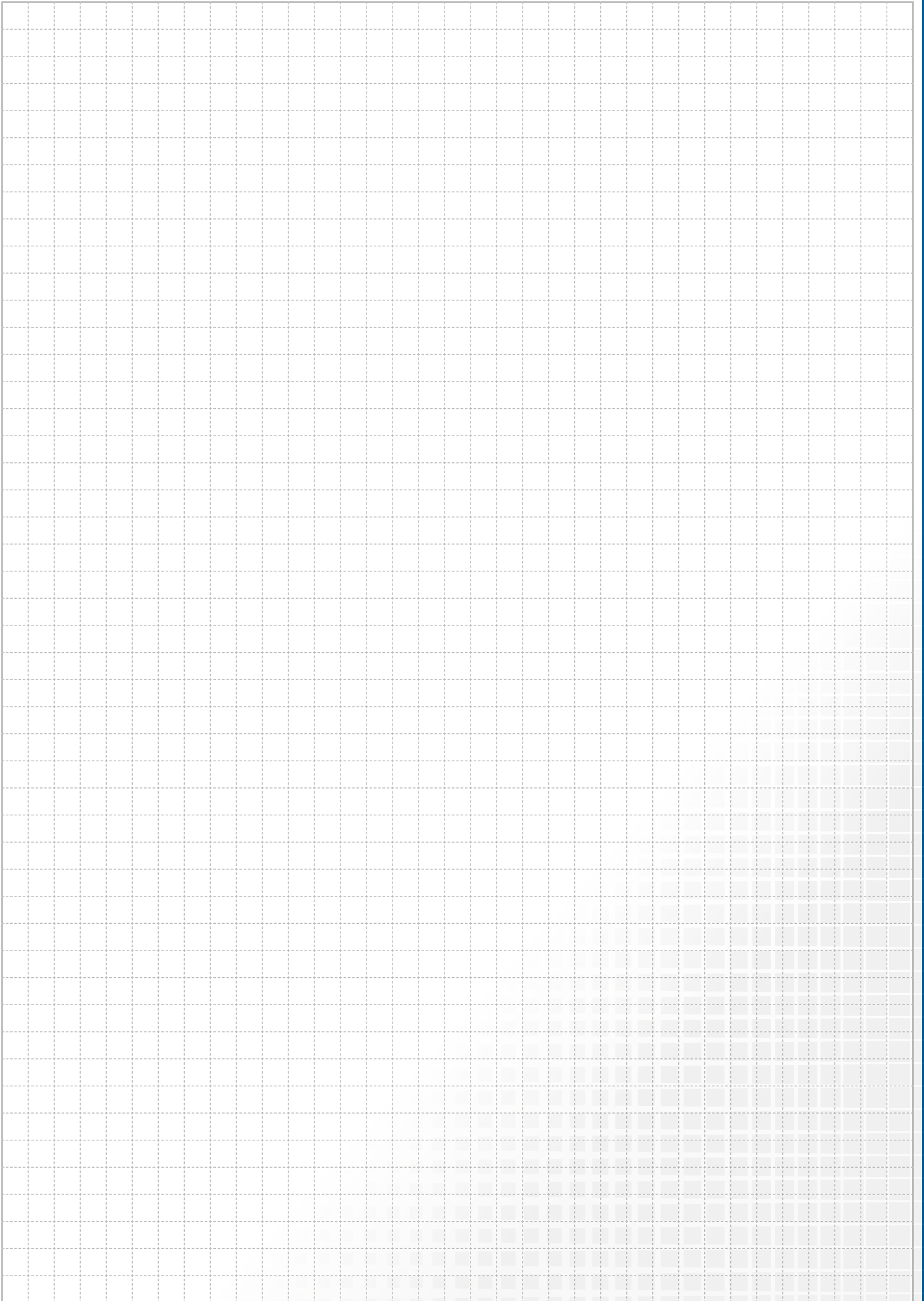

# 1.1 Heizkreis-Anschlussverteiler für manuellen hydraulischen Abgleich der Heizkreise

## 1.1.1 Fußbodenheizkreis-Anschlussverteiler mit Durchflussanzeiger

### FBH-Anschlussverteiler e-class 63

**Beschreibung:**

FBH-Anschlussverteiler e-class 63 für Flächenheizung und -kühlung, gewährleistet hydraulischen Abgleich über manuell einstellbare Durchflussanzeiger, erfüllt die DIN EN 1264-4.

**Auslegungsdaten:**

max. Wärmeleistung 25 kW bei Δ T 10 K  
 max. Volumenstrom von 2,14 m³/h  
 max. Betriebstemperatur 70 °C  
 max. Betriebsdruck 4 bar

**bestehend aus:**

- Vor- und Rücklaufbalken aus profiliertem Edelstahlprofil DN 32
- SFEE-Ventil (Spül-, Füll- und Entleer- und Entlüftungsventil) im VL- und RL-Balken

- VL-Balken mit Regolux Durchflussanzeiger 0-3 l/min mit Memoryfunktion (Kvs=1,23 m³/h)
- RL-Balken mit THV-Einsätzen VA mit Anschlussgewinde 30 x 1,5 (Kvs = 2,56 m³/h)

**Primäranschluss:**

- Kugelhahn-Set bestehend aus zwei Kugelhähnen DN 20 (3/4" IG) bzw. DN 25 (1" IG)
- Anschluss wahlweise von links oder rechts

**Sekundäranschluss:**

- Heizkreisabgänge mit Anschlussgewinde 3/4" AG mit Eurokonus, passend für Klemmverschraubungen

**Befestigung:**

- verzinkte Doppelwandhalter passend für die Aufnahme in Verteilerschränke
- zusätzlich mit Schrauben und Dübel für die Befestigung an Wand bzw. Decke
- Abstand der Vor- und Rücklaufverteilerbalken 200 mm
- Befestigungsschellen mit Schalldämmeinlage, erfüllt DIN 4109

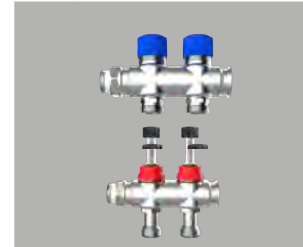
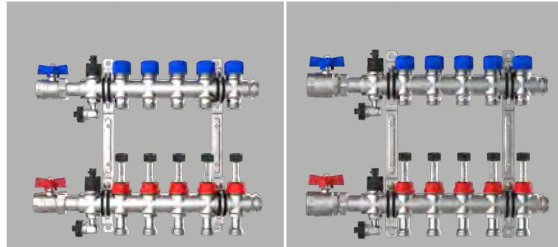

Hkr.	passende Schrankgröße	Warengruppe 51	e-class 63 mit SFEE mit 3/4" KH		e-class 63 mit SFEE mit 1" KH	
			Baulänge		Baulänge	
2	0,2	Artikelnummer	245	51-256302	260	51-306302
		Listenpreis in €		159,20 €		170,70 €
3	0,3	Artikelnummer	295	51-256303	310	51-306303
		Listenpreis in €		196,10 €		207,60 €
4	0,4	Artikelnummer	345	51-256304	360	51-306304
		Listenpreis in €		233,00 €		244,50 €
5	0,5	Artikelnummer	395	51-256305	410	51-306305
		Listenpreis in €		269,90 €		281,40 €
6	1,0	Artikelnummer	445	51-256306	460	51-306306
		Listenpreis in €		306,70 €		318,30 €
7	1,0	Artikelnummer	495	51-256307	510	51-306307
		Listenpreis in €		343,60 €		355,20 €
8	1,5	Artikelnummer	545	51-256308	560	51-306308
		Listenpreis in €		380,50 €		392,10 €
9	1,5	Artikelnummer	595	51-256309	610	51-306309
		Listenpreis in €		417,40 €		428,90 €
10	1,5	Artikelnummer	645	51-256310	660	51-306310
		Listenpreis in €		454,30 €		465,80 €
11	2,0	Artikelnummer	695	51-256311	710	51-306311
		Listenpreis in €		491,20 €		502,70 €
12	2,0	Artikelnummer	745	51-256312	760	51-306312
		Listenpreis in €		528,10 €		539,60 €

Hkr.	Baulänge	Erweiterungskreis e-class 63
1	80	51-006300
		55,20 €
2	130	51-006392
		92,10 €
3	180	51-006393
		129,00 €

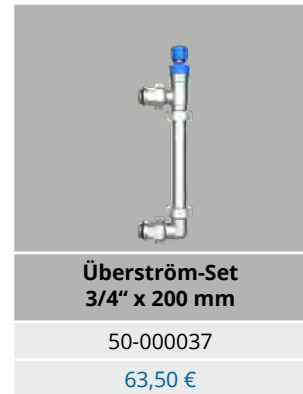

[direkt zum Datenblatt:](#)



### FBH-Anschlussverteiler e-class 53

#### Beschreibung:

FBH-Anschlussverteiler e-class 53 für Flächenheizung und -kühlung, gewährleistet hydraulischen Abgleich über manuell einstellbare integrierte Regulierventile

#### Auslegungsdaten:

max. Wärmeleistung 25 kW bei  $\Delta T$  10 K  
max. Volumenstrom von 2,14 m<sup>3</sup>/h  
max. Betriebstemperatur 70 °C  
max. Betriebsdruck 4 bar

#### bestehend aus:

- Vor- und Rücklaufbalken aus profiliertem Edelstahlprofil DN 32
- SFE-Ventil (Spül-, Füll- und Entleerventil) und Entlüftungsventil im VL- und RL-Balken

- VL-Balken mit integrierten Regulierventilen mit Memoryfunktion (Kvs = 2,88 m<sup>3</sup>/h)
- RL-Balken mit THV-Einsätzen VA mit Anschlussgewinde 30x1,5 (Kvs = 2,56 m<sup>3</sup>/h)

#### Primäranschluss:

- Kugelhahn-Set bestehend aus zwei Kugelhähnen DN 20 (3/4" IG) bzw. DN 25 (1" IG)
- Anschluss wahlweise von links oder rechts

#### Sekundäranschluss:

- Heizkreisabgänge mit Anschlussgewinde 3/4" AG mit Eurokonus, passend für Klemmverschraubungen

#### Befestigung:

- verzinkte Doppelwandhalter passend für die Aufnahme in Verteilerschränke
- zusätzlich mit Schrauben und Dübel für die Befestigung an Wand bzw. Decke
- Abstand der Vor- und Rücklaufverteilerbalken 200 mm
- Befestigungsschellen mit Schalldämmeinlage, erfüllt DIN 4109

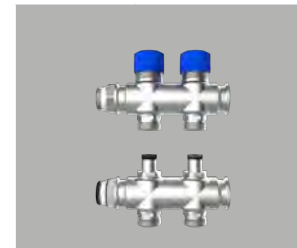
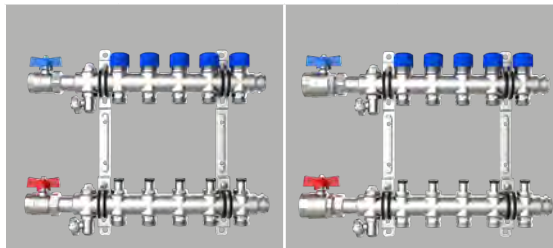

Hkr.	passende Schrankgröße	Warengruppe 51	e-class 53 mit SFE mit 3/4" KH		e-class 53 mit SFE mit 1" KH	
			Baulänge		Baulänge	
2	0,2	Artikelnummer	245	51-255302	260	51-305302
		Listenpreis in €		155,30 €		166,80 €
3	0,3	Artikelnummer	295	51-255303	310	51-305303
		Listenpreis in €		190,20 €		201,70 €
4	0,4	Artikelnummer	345	51-255304	360	51-305304
		Listenpreis in €		225,10 €		236,70 €
5	0,5	Artikelnummer	395	51-255305	410	51-305305
		Listenpreis in €		260,10 €		271,60 €
6	1,0	Artikelnummer	445	51-255306	460	51-305306
		Listenpreis in €		295,00 €		306,50 €
7	1,0	Artikelnummer	495	51-255307	510	51-305307
		Listenpreis in €		329,90 €		341,40 €
8	1,5	Artikelnummer	545	51-255308	560	51-305308
		Listenpreis in €		364,80 €		376,40 €
9	1,5	Artikelnummer	595	51-255309	610	51-305309
		Listenpreis in €		399,80 €		411,30 €
10	1,5	Artikelnummer	645	51-255310	660	51-305310
		Listenpreis in €		434,70 €		446,20 €
11	2,0	Artikelnummer	695	51-255311	710	51-305311
		Listenpreis in €		469,60 €		481,20 €
12	2,0	Artikelnummer	745	51-255312	760	51-305312
		Listenpreis in €		504,60 €		516,10 €

Hkr.	Baulänge	Erweiterungskreis e-class 53
1	80	51-005300
		50,60 €
2	130	51-005392
		85,50 €
3	180	51-005393
		120,50 €

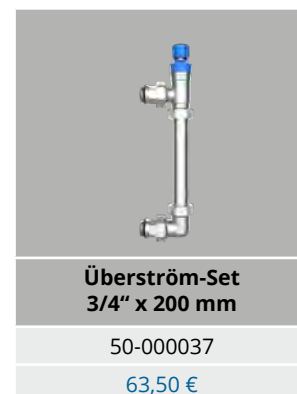

[direkt zum Datenblatt:](#)



# 1.2 Heizkreis-Anschlussverteiler + Regelantrieb für automatischen hydraulischen Abgleich

## 1.2.1 Fußbodenheizkreis-Anschlussverteiler für automatischen hydr. Abgleich über EGO-System

### FBH-Anschlussverteiler e-class 18

**Beschreibung:**

FBH-Anschlussverteiler e-class 18 für Flächenheizungen gewährleistet den vollautomatischen hydraulischen Abgleich über das EGO-System.

**Auslegungsdaten:**

- max. Wärmeleistung 25 kW bei Δ T 10 K
- max. Volumenstrom von 2,14 m³/h
- max. Betriebstemperatur 70 °C
- max. Betriebsdruck 4 bar

**bestehend aus:**

- Vor- und Rücklaufbalken aus profiliertem Edelstahlprofil DN 32
- SFEE-Ventil im VL- und RL-Balken
- VL-Balken mit Durchflussanzeiger min/max (Kvs = 1,23 m³/h)
- RL-Balken mit THV-Einsätzen VA für **EGO-Schnellverschluss** (Kvs = 2,56 m³/h)

**Primäranschluss:**

- Kugelhahn-Set bestehend aus zwei Kugelhähnen DN 20 (3/4" IG) bzw. DN 25 (1" IG)
- Anschluss wahlweise von links oder rechts

**Sekundäranschluss:**

- Heizkreisabgänge mit Anschlussgewinde 3/4" AG mit Eurokonus
- passend für Klemmverschraubungen

**Befestigung:**

- verzinkte Doppelwandhalter passend für die Aufnahme in Verteilerschränke
- zusätzlich mit Schrauben und Dübel für die Befestigung an Wand bzw. Decke
- Abstand der Vor- und Rücklaufverteilerbalken 200 mm
- Befestigungsschellen mit Schalldämmeinlage, erfüllt DIN 4109



- EGO übernimmt den vollautomatischen hydraulischen Abgleich. Die hierfür benötigte künstliche Intelligenz und Sensorik ist bereits im Regelantrieb integriert.
- EGO benötigt keine weiteren Zusatzkomponenten wie z. B. Router, Gateway, zentrale Recheneinheit, App-Steuerung.
- EGO benötigt keine Inbetriebnahme.

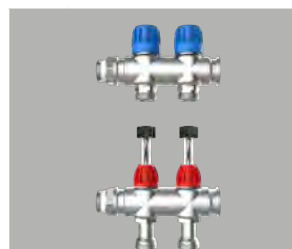
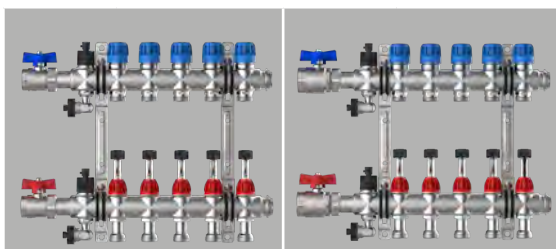

Hkr.	passende Schrankgröße	Warengruppe 101	e-class 18 mit SFEE mit 3/4" KH EGO-Schnellverschluss		e-class 18 mit SFEE mit 1" KH EGO-Schnellverschluss	
			Baulänge		Baulänge	
2	0,2	Artikelnummer	245	1018 210 002	260	1018 260 002
		Listenpreis in €		159,10 €		170,60 €
3	0,3	Artikelnummer	295	1018 210 003	310	1018 260 003
		Listenpreis in €		196,00 €		207,50 €
4	0,4	Artikelnummer	345	1018 210 004	360	1018 260 004
		Listenpreis in €		232,90 €		244,40 €
5	0,5	Artikelnummer	395	1018 210 005	410	1018 260 005
		Listenpreis in €		269,70 €		281,30 €
6	1,0	Artikelnummer	445	1018 210 006	460	1018 260 006
		Listenpreis in €		306,60 €		318,20 €
7	1,0	Artikelnummer	495	1018 210 007	510	1018 260 007
		Listenpreis in €		343,50 €		355,00 €
8	1,5	Artikelnummer	545	1018 210 008	560	1018 260 008
		Listenpreis in €		380,40 €		391,90 €
9	1,5	Artikelnummer	595	1018 210 009	610	1018 260 009
		Listenpreis in €		417,30 €		428,80 €
10	1,5	Artikelnummer	645	1018 210 010	660	1018 260 010
		Listenpreis in €		454,20 €		465,70 €
11	2,0	Artikelnummer	695	1018 210 011	710	1018 260 011
		Listenpreis in €		491,10 €		502,60 €
12	2,0	Artikelnummer	745	1018 210 012	760	1018 260 012
		Listenpreis in €		528,00 €		539,50 €

Hkr.	Baulänge	Erweiterungskreis e-class 18 EGO-Schnellverschluss
1	80	1018 990 001
		55,20 €
2	130	1018 990 002
		92,10 €
3	180	1018 990 003
		129,00 €

**Überström-Set 3/4" x 200 mm**

50-000037

63,50 €

[direkt zum Datenblatt:](#)



### EGO 230 V Regelantrieb mit Schnellverschluss

#### Beschreibung:

Intelligenter, autonomer, elektrothermischer Regelantrieb 230 V für den automatischen und bedarfsgerechten hydraulischen Abgleich der Heiz- bzw. Kühlkreise eines Anschlussverteilers in Flächenheizungs- bzw. Kühlsystemen. Stromlos geschlossen und mit Klapphebel zum entlasteten Montieren bzw. zum stromlosen manuellen Öffnen des Thermostatventils. Mit integrierter Vorlauf-temperaturbegrenzung.

Zur Montage an Heizkreisverteiler mit mindestens 50 mm Heizkreisabstand und mit EGO-Schnellverschluss. Temperatursensoren geeignet für Flächenheizungsrohre aus Kunststoff, Metall oder Kombinationen daraus mit Außendurchmessern von 12 bis 20 mm.

#### Hinweis:

Für die Funktion des EGO ist ein Zweipunkt-Raumtemperaturregler erforderlich.

#### Technische Daten:

- Betriebsart Heizen oder Kühlen
- stromlos geschlossen
- Betriebsspannung: 230 V AC, 50 Hz
- Einschaltstrom: 130 mA für max. 200 ms
- Betriebsstrom: 76 mA
- Dauerbetriebsleistung: 1,7 W
- Stellweg: 3,5 mm
- Stellkraft: 110 N
- Schließmaß: 10,8 mm

- mit Kabeln und Sensoren
- Anschlussleitung: flexibel, schwarz, 1 m, mit Aderendhülsen 2 x 0,34 qmm
- Sensorleitung Vorlauf: flexibel, schwarz mit rotem Streifen, 0,4 m, 2 x 0,22 qmm fest verdrahtet
- Sensorleitung Rücklauf: flexibel, schwarz mit blauem Streifen, 0,2 m, 2 x 0,22 qmm fest verdrahtet
- Temperatursensoren: NTC 10 k (bei 25 °C)
- Clip für Rohraußendurchmesser 12 bis 20 mm

- max. Vorlauftemperatur: 60 °C (in Stellung Automatik ist die Vorlauf-temperaturbegrenzung aktiv)
- Schnittstelle zu Thermostatventileinsatz: EGO-Schnellverschluss zur Verwendung auf e-class 18 Thermostatventilen mit Sicke



Durch 2 Temperaturfühler, welche an Vor- und Rücklauf montiert sind, erfasst EGO die Spreizung und regelt über seine künstliche Intelligenz die Wassermengen:



**EGO-KI-Chip mit Intelligent Flow Control**  
Regelt permanent und bedarfsgerecht.

**Plug & Play Montieren und fertig!**  
Keinerlei Parametrierung, Einstellung und Inbetriebnahme nötig. Spart Zeit und Geld.

**Für Neubau und Sanierung**  
Gleicht Ihr System vollautomatisch ab.



**OPTIMAL**

**FLEXIBEL**

**EIGENSTÄNDIG**

**SELBSTLERNEND**

**KONTINUIERLICH**

**BEDARFSGERECHT**

**im Sommer & Winter**

Warengruppe 211

EGO	
Artikel Nr.	2110 210 001
Preis in €	55,10 €



*Der EGO Regelantrieb passt im Sommer seinen Volumenstrom eigenständig und optimal auf die Kühlanwendung an. Dies ist mit herkömmlichen, statisch abgeglichenen Systemen nicht möglich!*

#### OHNE ABGLEICH

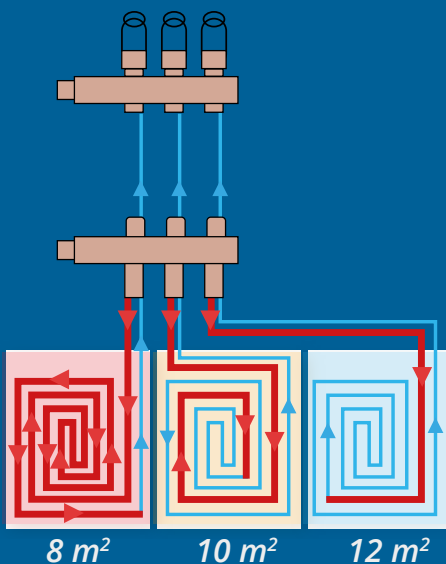

#### HEIZEN mit EGO automatisch abgeglichen

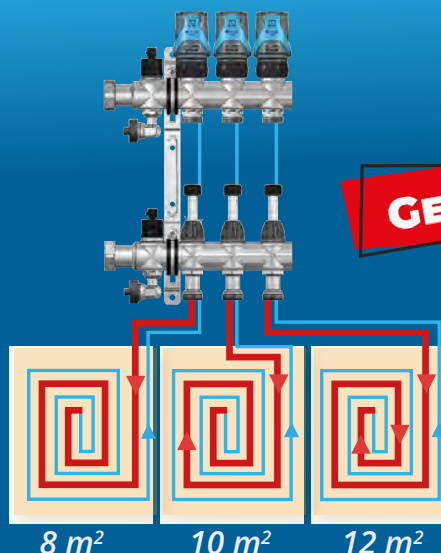

#### KÜHLEN mit EGO automatisch abgeglichen

**MIT HÖHEREN VOLUMENSTRÖMEN ALS BEIM HEIZEN**

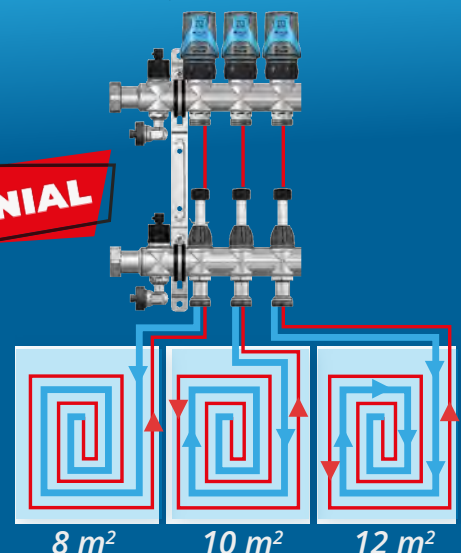

**GENIAL**

## 1.3 Heizkörper-Anschlussverteiler

### 1.3.1 Heizkörper-Anschlussverteiler ohne Regulierventile

#### HK-Anschlussverteiler e-class 52

##### Beschreibung:

HK-Anschlussverteiler e-class 52 für den Heizkörperanschluss

##### Auslegungsdaten:

- max. Wärmeleistung 50 kW bei  $\Delta T$  20 K
- max. Volumenstrom von 2,14 m<sup>3</sup>/h
- max. Betriebstemperatur 80 (100) °C
- max. Betriebsdruck 6 bar

##### bestehend aus:

- Vor- und Rücklaufbalken aus profiliertem Edelstahlprofil DN 32
- SFE-Ventil (Spül-, Füll- und Entleerventil) und Entlüftungsventil im VL- und RL-Balken
- VL-Balken und RL-Balken ohne Absperr- bzw. Regulierventile

##### Primäranschluss:

- Kugelhahn-Set bestehend aus zwei Kugelhähnen DN 20 (3/4" IG) bzw. DN 25 (1" IG)
- Anschluss wahlweise von links oder rechts

##### Sekundäranschluss:

- Heizkreisabgänge mit Anschlussgewinde 3/4" AG mit Eurokonus, passend für Klemmverschraubungen

##### Befestigung:

- verzinkte Doppelwandhalter passend für die Aufnahme in Verteilerschränke zusätzlich mit Schrauben und Dübel für die Befestigung an Wand bzw. Decke
- Abstand der Vor- und Rücklaufverteilerbalken 200 mm
- Befestigungsschellen mit Schalldämmeinlage, erfüllt DIN 4109

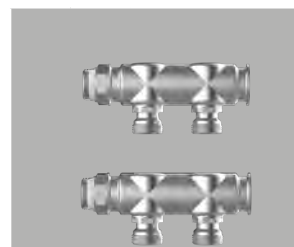
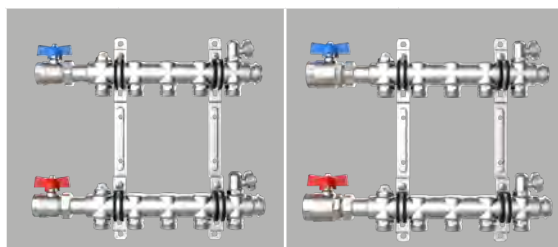

Hkr.	passende Schrankgröße	Warengruppe 51	e-class 52 mit SFE mit 3/4" KH		e-class 52 mit SFE mit 1" KH	
			Baulänge		Baulänge	
2	0,2	Artikelnummer	195	51-255202	210	51-305202
		Listenpreis in €		98,60 €		110,10 €
3	0,2	Artikelnummer	245	51-255203	260	51-305203
		Listenpreis in €		111,80 €		123,30 €
4	0,3	Artikelnummer	295	51-255204	310	51-305204
		Listenpreis in €		125,10 €		136,60 €
5	0,4	Artikelnummer	345	51-255205	360	51-305205
		Listenpreis in €		138,30 €		149,90 €
6	0,5	Artikelnummer	395	51-255206	410	51-305206
		Listenpreis in €		151,60 €		163,10 €
7	1,0	Artikelnummer	445	51-255207	460	51-305207
		Listenpreis in €		164,80 €		176,40 €
8	1,0	Artikelnummer	495	51-255208	510	51-305208
		Listenpreis in €		178,10 €		189,60 €
9	1,5	Artikelnummer	545	51-255209	560	51-305209
		Listenpreis in €		191,40 €		202,90 €
10	1,5	Artikelnummer	595	51-255210	610	51-305210
		Listenpreis in €		204,60 €		216,10 €
11	1,5	Artikelnummer	645	51-255211	660	51-305211
		Listenpreis in €		217,90 €		229,40 €
12	2,0	Artikelnummer	695	51-255212	710	51-305212
		Listenpreis in €		231,10 €		242,70 €

Hkr.	Baulänge	Erweiterungskreis e-class 52
1	80	51-005200
		32,80 €
2	130	51-005292
		46,10 €
3	180	51-005293
		59,40 €



direkt zum Datenblatt:



### HK-Anschlussverteiler e-class 55

#### Beschreibung:

HK-Anschlussverteiler e-class 55 für den Heizkörperanschluss gewährleistet den hydraulischen Abgleich über manuell integrierte Regulierventile

#### Primäranschluss:

- Kugelhahn-Set bestehend aus zwei Kugelhähnen DN 20 (3/4" IG) bzw. DN 25 (1" IG)
- Anschluss wahlweise von links oder rechts

#### Auslegungsdaten:

- max. Wärmeleistung 50 kW bei  $\Delta T$  20 K
- max. Volumenstrom von 2,14 m<sup>3</sup>/h
- max. Betriebstemperatur 80 °C
- max. Betriebsdruck 6 bar

#### Sekundäranschluss:

- Heizkreisabgänge mit Anschlussgewinde 3/4" AG mit Eurokonus, passend für Klemmverschraubungen

#### bestehend aus:

- Vor- und Rücklaufbalken aus profiliertem Edelstahlprofil DN 32
- SFE-Ventil (Spül-, Füll- und Entleerventil) und Entlüftungsventil im VL- und RL-Balken
- VL-Balken und RL-Balken mit integrierten Regulierventilen mit Memoryfunktion (Kvs = 2,88 m<sup>3</sup>/h)

#### Befestigung:

- verzinkte Doppelwandhalter passend für die Aufnahme in Verteilerschränke
- zusätzlich mit Schrauben und Dübel für die Befestigung an Wand bzw. Decke
- Abstand der Vor- und Rücklaufverteilerbalken 200 mm
- Befestigungsschellen mit Schalldämmeinlage, erfüllt DIN 4109

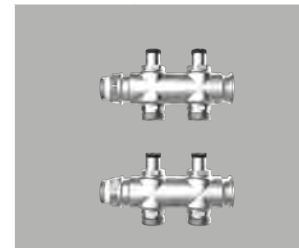
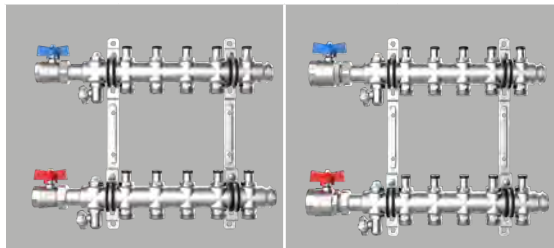

Hkr.	passende Schrankgröße	Warengruppe 51	e-class 55 mit SFE mit 3/4" KH		e-class 55 mit SFE mit 1" KH	
			Baulänge		Baulänge	
2	0,2	Artikelnummer	245	51-255502	260	51-305502
		Listenpreis in €		137,60 €		149,20 €
3	0,3	Artikelnummer	295	51-255503	310	51-305503
		Listenpreis in €		164,70 €		176,30 €
4	0,4	Artikelnummer	345	51-255504	360	51-305504
		Listenpreis in €		191,80 €		203,40 €
5	0,5	Artikelnummer	395	51-255505	410	51-305505
		Listenpreis in €		218,90 €		230,40 €
6	1,0	Artikelnummer	445	51-255506	460	51-305506
		Listenpreis in €		246,00 €		257,50 €
7	1,0	Artikelnummer	495	51-255507	510	51-305507
		Listenpreis in €		273,10 €		284,60 €
8	1,5	Artikelnummer	545	51-255508	560	51-305508
		Listenpreis in €		300,20 €		311,70 €
9	1,5	Artikelnummer	595	51-255509	610	51-305509
		Listenpreis in €		327,30 €		338,80 €
10	1,5	Artikelnummer	645	51-255510	660	51-305510
		Listenpreis in €		354,40 €		365,90 €
11	2,0	Artikelnummer	695	51-255511	710	51-305511
		Listenpreis in €		381,40 €		393,00 €
12	2,0	Artikelnummer	745	51-255512	760	51-305512
		Listenpreis in €		408,50 €		420,10 €

Hkr.	Baulänge	Erweiterungskreis e-class 55
1	80	51-005500
		50,60 €
2	130	51-005592
		77,70 €
3	180	51-005593
		104,80 €



[direkt zum Datenblatt:](#)



## Druckverlustdiagramm e-class 63/e-class 18 pro Heizkreis

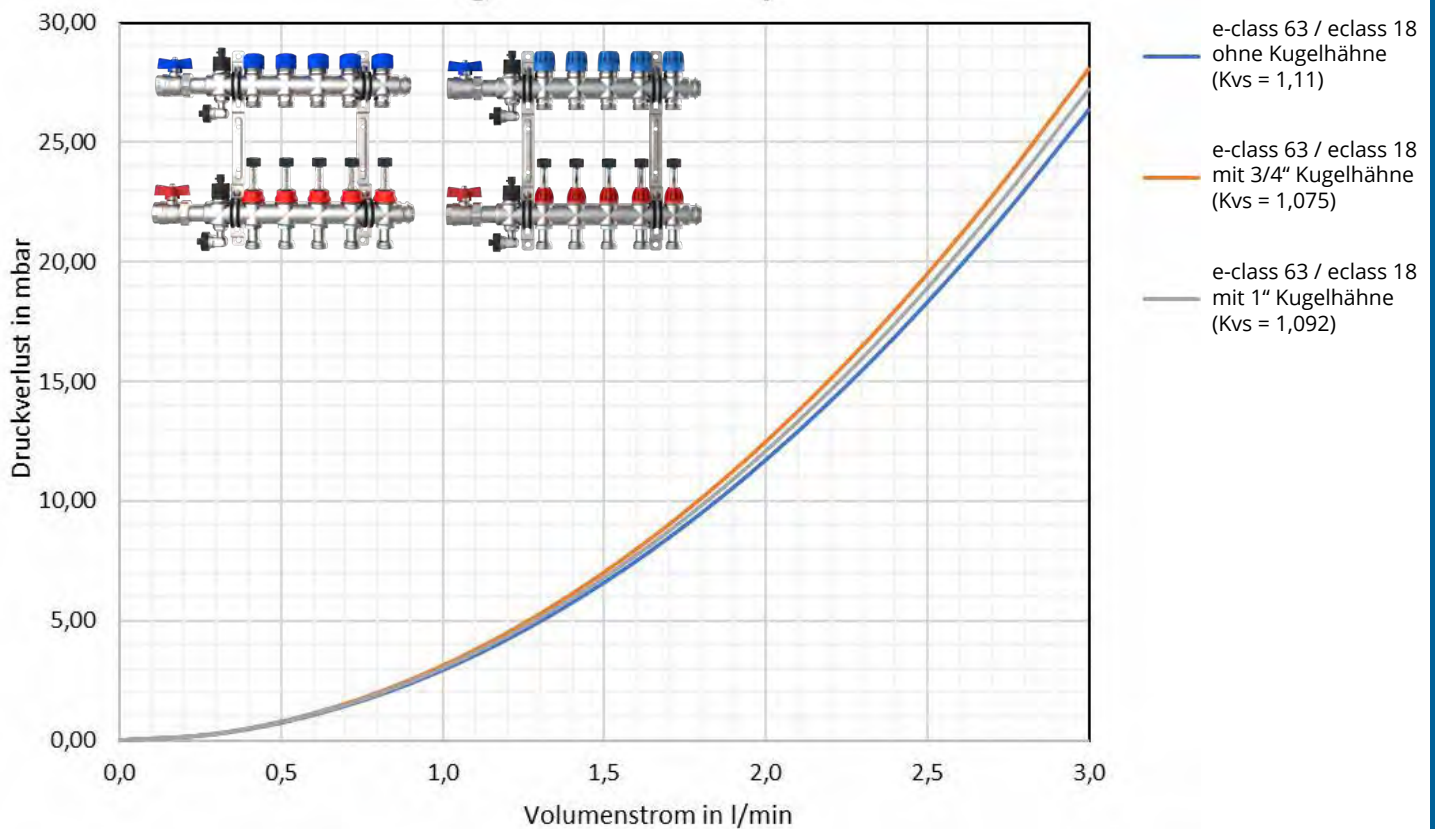

## Druckverlustdiagramm e-class 53 pro Heizkreis mit 3/4" Kugelhähnen

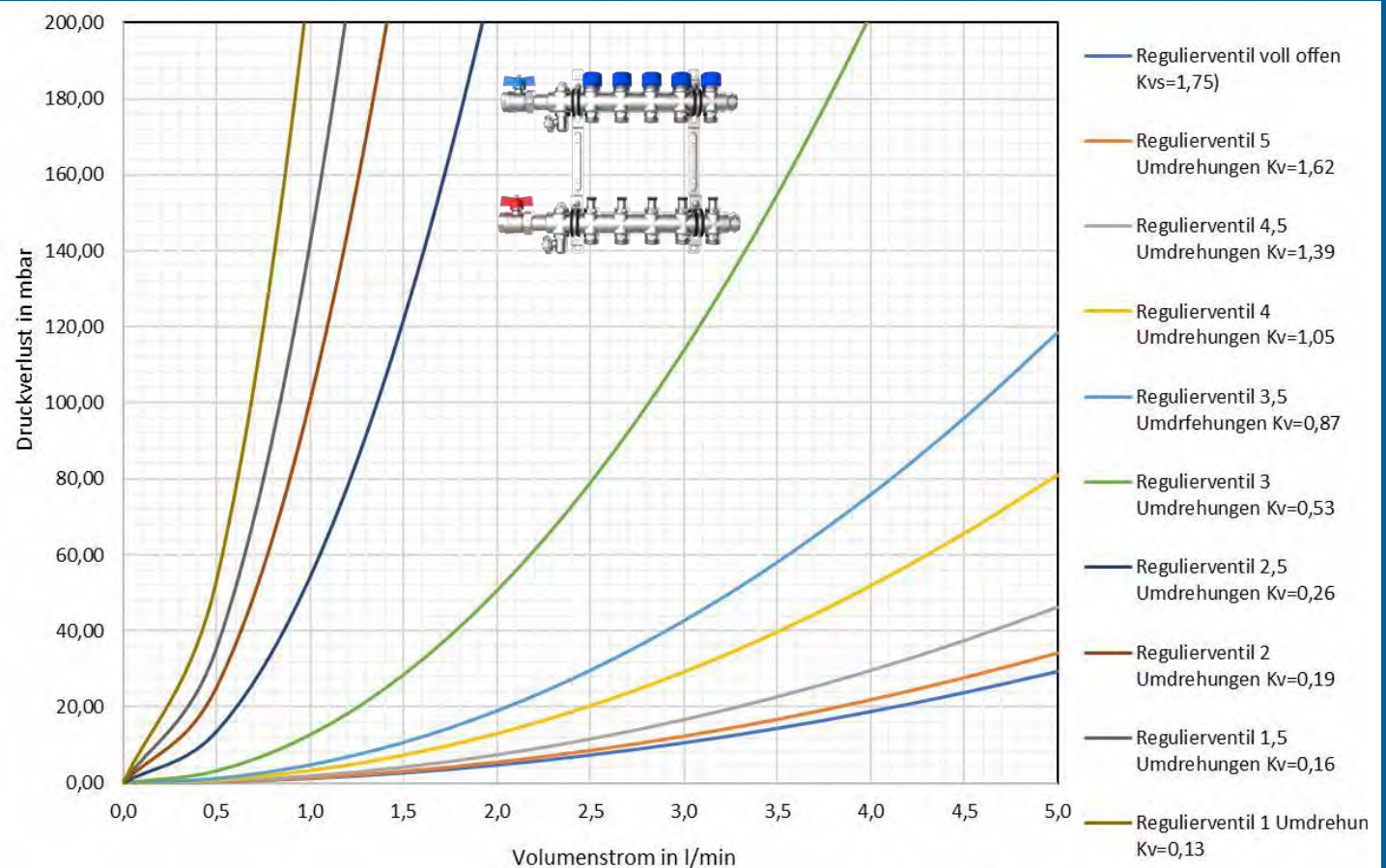



Druckverlustdiagramm e-class 55 pro Heizkreis mit 3/4" Kugelhähnen

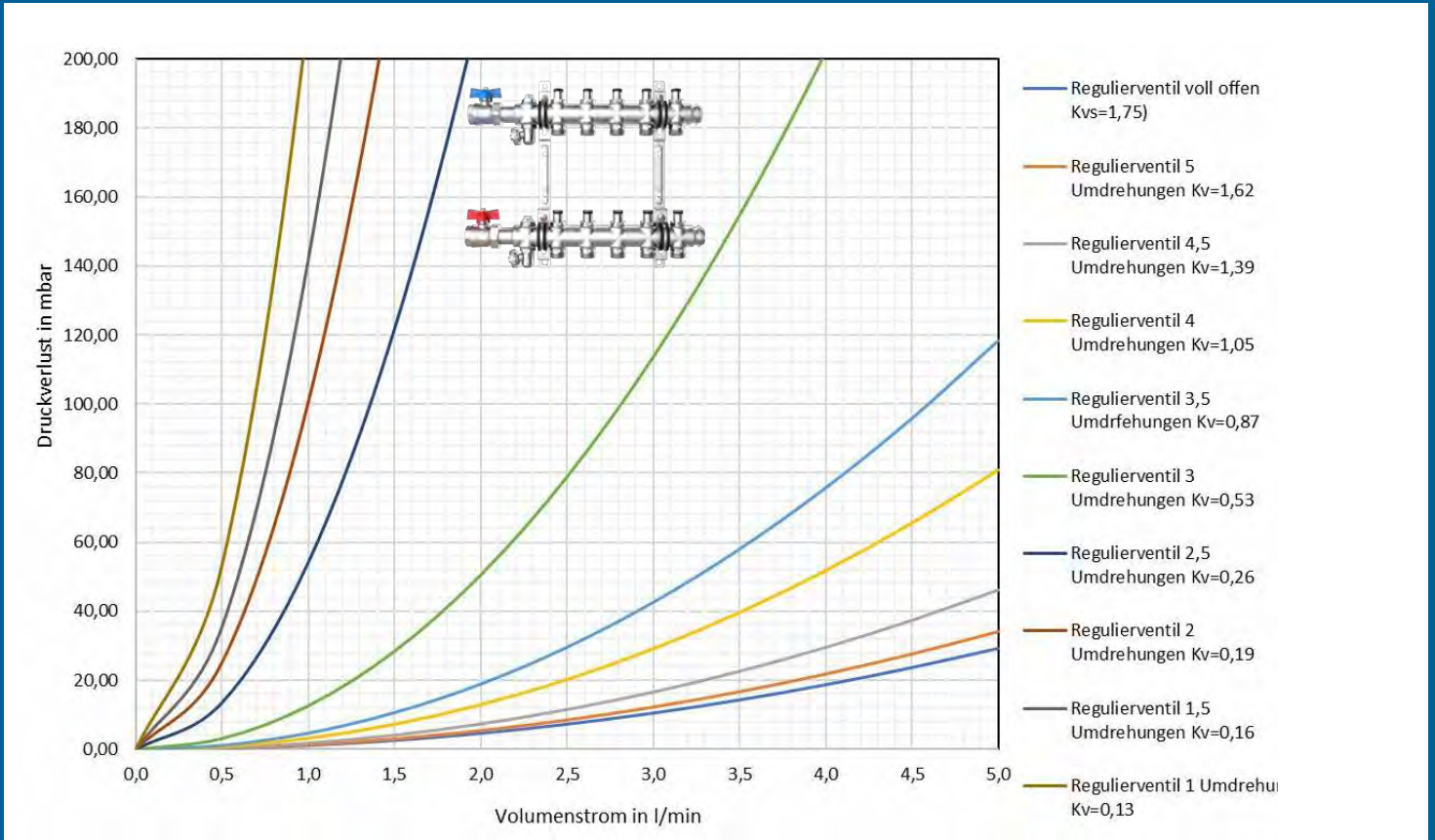

Druckverlustdiagramm e-class 52 pro Heizkreis

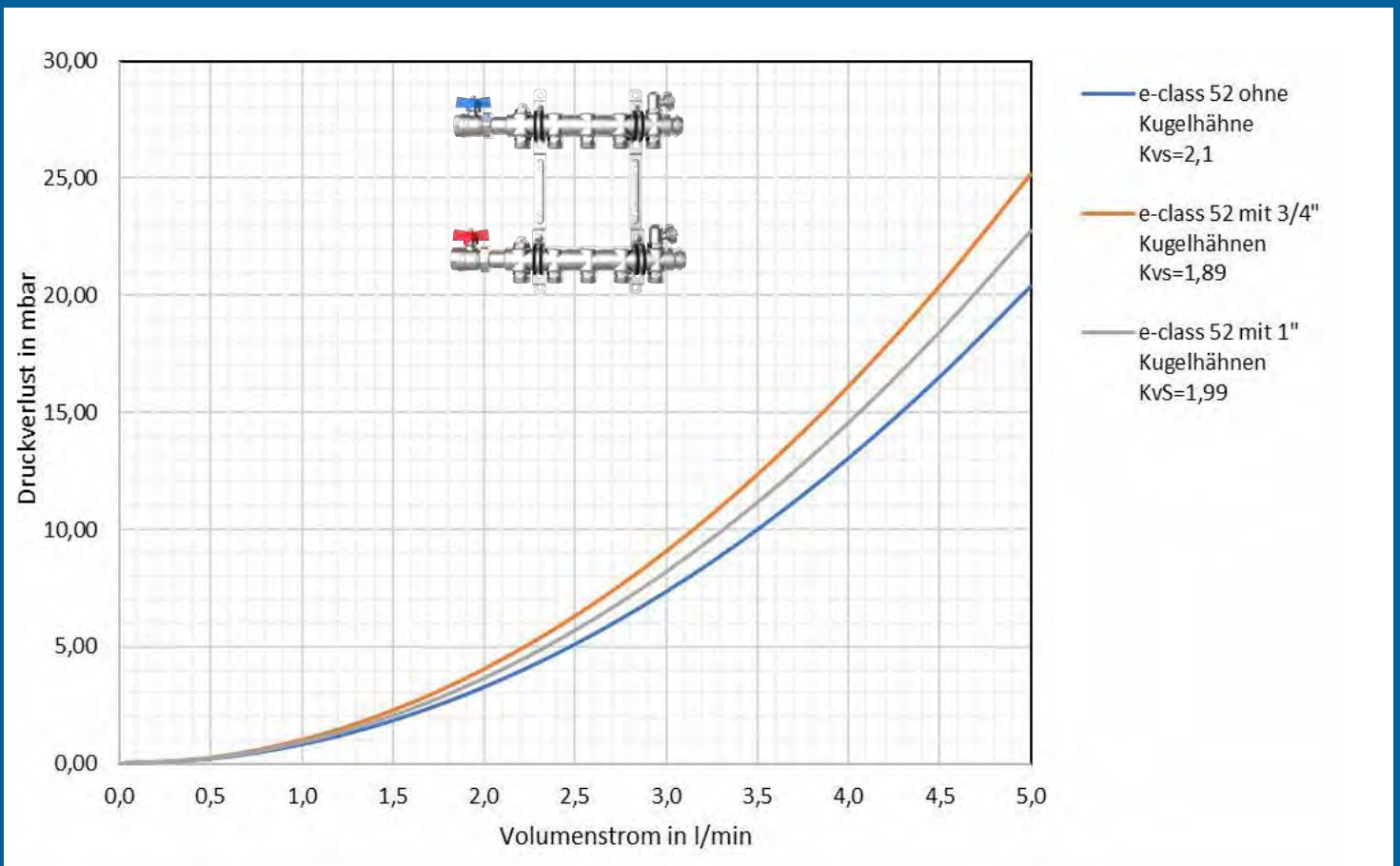

## Horizontale Anschlussgarnituren ohne Wärmezählereinbaustrecke

## Anschlussgarnitur e-class AG

**Beschreibung:**













Horizontale Anschlussgarnitur, passend für e-class Heizkörper- und Fussbodenheizkreis-Anschlussverteiler.

**Bestehend aus:**

- Absperrkugelhähne im Vor- und Rücklauf
- optional mit Regelventilen für den hydraulischen Abgleich, wie Strangreguliertventil, Differenzdruckventil, Volumenstrombegrenzer oder Durchflussanzeiger mit Reguliermöglichkeit

**Technische Daten:**

- max. Betriebsdruck: 6 bar
- max. Betriebstemperatur: 80 °C
- Primäranschluss: horizontal, siehe Tabelle
- Sekundäranschluss: horizontal, G1 AG flachdichtend

Artikel-Nr.	Bezeichnung	Länge in mm	Kvs-Wert in m³/h	Primäranschluss	Preis in €		
<b>Absperrkugelhähne</b>							
	55-003312	e-class AG ¾"	52	4,35	G¾ IG	21,30 €	
	55-003302	e-class AG 1"	67	6,20	G1 IG	33,00 €	
	55-005091	e-class AG ¾" TH 0 - 80 °C	52	4,35	G¾ IG	46,20 €	
	55-005090	e-class AG 1" TH	67	6,20	G1 IG	62,40 €	
<b>Absperrkugelhahn + Strangreguliertventil Meibes Ballorex Vario DN15 - DN25</b>							
	55-003412	e-class AG ¾"-SRV15	78	1,65	G¾ IG	96,40 €	
	55-003512	e-class AG ¾"-SRV20	83	3,58	G¾ IG	107,30 €	
	55-003612	e-class AG ¾"-SRV25	96	4,75	G¾ IG	116,70 €	
	55-003502	e-class AG 1"-SRV20	83	3,93	G1 IG	114,10 €	
	55-003602	e-class AG 1"-SRV25	96	5,68	G1 IG	123,50 €	
	<b>Absperrkugelhahn + Differenzdruckregler Meibes Ballorex Delta DN20 - DN25</b>						
	55-003712	e-class AG ¾"-DP20, 5-25 kPa	92	2,32	G¾ IG	157,90 €	
	55-003812	e-class AG ¾"-DP25, 5-25 kPa	105	3,35	G¾ IG	274,80 €	
	55-003702	e-class AG 1"-DP20, 5-25 kPa	92	2,40	G1 IG	164,70 €	
	55-003802	e-class AG 1"-DP25, 5-25 kPa	105	3,63	G1 IG	281,60 €	
<b>Absperrkugelhahn + Volumenstrombegrenzer Autoflow DN20 - DN25</b> Hinweis: Bei Bestellung unbedingt die Durchflussmenge mit angeben!							
	55-003912	e-class AG ¾" - VSB20, Volumenstrombereich 0,2 - 1,6 m³/h	171	-	G¾ IG	216,80 €	
	55-004012	e-class AG ¾" - VSB25, Volumenstrombereich 0,5 - 2,75 m³/h	221	-	G¾ IG	377,90 €	
	55-003902	e-class AG 1" - VSB20, Volumenstrombereich 0,2 - 1,6 m³/h	186	-	G1 IG	223,60 €	
	55-004002	e-class AG 1" - VSB25, Volumenstrombereich 0,5 - 2,75 m³/h	236	-	G1 IG	384,70 €	
<b>Ersatzteile</b>							
	55-005038R	Kugelhahn rot ¾" IG x 1" AG fld.				10,60 €	
	55-005037R	Kugelhahn rot 1" IG x 1" AG fld.				16,60 €	
	55-005038B	Kugelhahn blau ¾" IG x 1" AG fld.				10,60 €	
	55-005037B	Kugelhahn blau 1" IG x 1" AG fld.				16,50 €	

## Vertikale Anschlussgarnituren ohne Wärmezählereinbaustrecke

### Anschlussgarnitur e-class AG-V

#### Beschreibung:











Vertikale Anschlussgarnitur, passend für e-class Heizkörper- und Fussbodenheizkreis-Anschlussverteiler.

#### Bestehend aus:

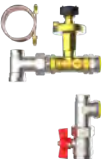
- Absperrkugelhähne und 90°-Winkel im Vor- und Rücklauf
- optional mit Regelventilen für den hydraulischen Abgleich, wie Strangregulierventil, Differenzdruckventil, Volumenstrombegrenzer oder Durchflussanzeiger mit Reguliermöglichkeit

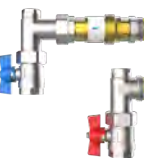
#### Technische Daten:

- max. Betriebsdruck: 6 bar
- max. Betriebstemperatur: 80 °C
- Primäranschluss: horizontal, siehe Tabelle
- Sekundäranschluss: horizontal, G1 AG flachdichtend

Artikel-Nr.	Bezeichnung	Länge in mm	Kvs-Wert in m³/h	Primäranschluss	Preis in €	
<b>Anschlussgarnitur + Absperrkugelhähne</b>						
	55E003313 e-class AG 3/4" V	118	3,91	G¾ IG	62,40 €	
	55E003303 e-class AG 1" V	122	4,56	G1 IG	72,30 €	
<b>Anschlussgarnitur + Absperrkugelhahn + Strangregulierventil Meibes Ballorex Vario DN15 - DN25</b>						
	55E003413 e-class AG 3/4" V-SRV15	154	1,57	G¾ IG	130,00 €	
	55E003513 e-class AG 3/4" V-SRV20	160	2,92	G¾ IG	148,10 €	
	55E003613 e-class AG 3/4" V-SRV25	173	3,46	G¾ IG	156,10 €	
	55E003503 e-class AG 1" V-SRV20	163	3,17	G1 IG	154,90 €	
	55E003603 e-class AG 1" V-SRV25	177	3,89	G1 IG	163,00 €	
<b>Anschlussgarnitur + Absperrkugelhahn + Differenzdruckregler Meibes Ballorex Delta DN20 - DN25</b>						
	55E003713 e-class AG 3/4" V-DP20	169	2,11	G¾ IG	186,50 €	
	55E003813 e-class AG 3/4" V-DP25	182	2,19	G¾ IG	286,10 €	
	55E003703 e-class AG 1" V-DP20	175	2,80	G1 IG	196,40 €	
	55E003803 e-class AG 1" V-DP25	186	3,01	G1 IG	296,00 €	
<b>Anschlussgarnitur + Absperrkugelhahn + Volumenstrombegrenzer Autoflow DN20 - DN25</b> Hinweis: Bei Bestellung unbedingt die Durchflussmenge mit angeben!						
	55E003913 e-class AG 3/4" V-VSB20 , Volumenstrombereich 0,2 - 1,6 m³/h	198	-	G¾ IG	240,20 €	
	55E004013 e-class AG 3/4" V-VSB25, Volumenstrombereich 0,5 - 2,75 m³/h	245	-	G¾ IG	380,50 €	
	55E003903 e-class AG 1" V-VSB20, Volumenstrombereich 0,2 - 1,6 m³/h	203	-	G1 IG	250,20 €	
	55E004003 e-class AG 1" V-VSB25, Volumenstrombereich 0,5 - 2,75 m³/h	252	-	G1 IG	390,50 €	
<b>Ersatzteile</b>						
	55-005037R Kugelhahn rot 1" IG x 1" AG fld.				16,60 €	
	55-005035 Kugelhahn blau 1" AG x 1" AG fld.				13,00 €	
	55-005037B Kugelhahn blau 1" IG x 1" AG fld.				16,50 €	

## Horizontale Anschlussgarnituren mit Wärmezählereinbaustrecke

## Anschlussgarnitur e-class AG-WMZ

**Beschreibung:**

Horizontale Anschlussgarnitur, passend für e-class Heizkörper- und Flächenheizungs-Anschlussverteiler.

**Bestehend aus:**









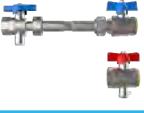

- Absperrkugelhähne mit Fühlereinbaustück im Vor- und Rücklauf, Wärmezählereinbaustrecke und zusätzlicher Kugelhahn nach der Wärmezählereinbaustrecke im Rücklauf
- optional mit Regelventilen für den

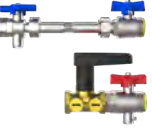
hydraulischen Abgleich, wie Strangreguliertventil, Differenzdruckventil, Volumenstrombegrenzer oder Durchflussanzeiger mit Reguliermöglichkeit

**Technische Daten:**

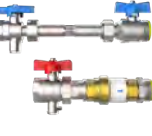
- max. Betriebsdruck: 6 bar
- max. Betriebstemperatur: 80 °C
- Primäranschluss: horizontal, siehe Tabelle
- Sekundäranschluss: horizontal, G1 AG flachdichtend

- Wärmezählereinbaustrecke Länge 110 mm mit 2 x G 3/4 AG flachdichtend (3/4" AG) bzw. Länge 130 mm mit 2 x G1 AG flachdichtend (1" AG) oder beide Varianten in einer Wärmezählereinbaustrecke (AG 1" variabel)
- Fühlereinbaustück Ø 5-5,2 mm M10x1 IG, auf Anfrage mit Fühlereinbaustück Ø 6 mm M12x1 AG

Artikel-Nr.	Bezeichnung	Länge in mm	Kvs-Wert in m³/h	Primäranschluss	Preis in €		
<b>Anschlussgarnitur mit Absperrkugelhähnen und Wärmezählereinbaustrecke</b>							
	55E331308	e-class AG 3/4" WMZ-2F	232	3,7	G3/4 IG	55,60 €	
	55E330308	e-class AG 1" WMZ-2F	264	6,12	G1 IG	73,00 €	
	55E332308	e-class AG 1" WMZ-2F variabel	266	5,67	G1 IG	76,10 €	
<b>Anschlussgarnitur + Absperrkugelhahn + Strangreguliertventil Meibes Ballorex Vario DN15 - DN25</b>							
	55E341308	e-class AG 3/4" WMZ-2F-SRV15	232	1,55	G3/4 IG	137,10 €	
	55E351308	e-class AG 3/4" WMZ-2F-SRV20	232	2,83	G3/4 IG	139,30 €	
	55E361308	e-class AG 3/4" WMZ-2F-SRV25	232	3,31	G3/4 IG	154,90 €	
	55E350308	e-class AG 1" WMZ-2F-SRV20	264	3,57	G1 IG	159,00 €	
	55E360308	e-class AG 1" WMZ-2F-SRV25	264	4,73	G1 IG	167,10 €	
	55E352308	e-class AG 1" WMZ-2F-SRV20 variabel	266	3,48	G1 IG	162,20 €	
	55E362308	e-class AG 1" WMZ-2F-SRV25 variabel	266	4,51	G1 IG	170,20 €	
<b>Anschlussgarnitur + Absperrkugelhahn + Differenzdruckregler Meibes Ballorex Delta DN20 - DN25</b>							
	55E371308	e-class AG 3/4" WMZ-2F-DP20	283	2,07	G3/4 IG	178,20 €	
	55E381308	e-class AG 3/4" WMZ-2F-DP25	300	2,72	G3/4 IG	291,00 €	
	55E370308	e-class AG 1" WMZ-2F-DP20	316	2,31	G3/4 IG	196,00 €	
	55E380308	e-class AG 1" WMZ-2F-DP25	331	3,35	G1 IG	308,80 €	
	55E372308	e-class AG 1" WMZ-2F-DP20 variabel	318	2,29	G1 IG	199,10 €	
	55E382308	e-class AG 1" WMZ-2F-DP25 variabel	333	3,27	G1 IG	311,90 €	
<b>Anschlussgarnitur + Absperrkugelhahn + Volumenstrombegrenzer Autoflow DN20 - DN25</b> Hinweis: Bei Bestellung unbedingt die Durchflussmenge mit angeben!							
	55E391308	e-class AG 3/4" WMZ-2F-VSB20 Volumenstrombereich 0,2 - 1,6 m³/h	232	-	G3/4 IG	232,30 €	
	55E401308	e-class AG 3/4" WMZ-2F-VSB25 Volumenstrombereich 0,5 - 2,75 m³/h	232	-	G3/4 IG	364,50 €	
	55E390308	e-class AG 1" WMZ-2F-VSB20 Volumenstrombereich 0,2 - 1,6 m³/h	264	-	G3/4 IG	252,00 €	
	55E400308	e-class AG 1" WMZ-2F-VSB25 Volumenstrombereich 0,5 - 2,75 m³/h	264	-	G1 IG	384,20 €	
	55E392308	e-class AG 1" WMZ-2F-VSB20 variabel Volumenstrombereich 0,2 - 1,6 m³/h	266	-	G1 IG	255,10 €	
	55E402308	e-class AG 1" WMZ-2F-VSB25 variabel Volumenstrombereich 0,5 - 2,75 m³/h	266	-	G1 IG	381,10 €	
<b>Ersatzteile</b>							
	55-005096	Kugelhahn e-class KH 1" - M10-VL				21,80 €	
	55-005097	Kugelhahn e-class KH 3/4" - M10-VL				16,10 €	
	55-005098	Kugelhahn e-class KH 3/4" - M10-RL				18,40 €	
	55-005099	Kugelhahn e-class KH 1" - M10-RL				26,70 €	

## Vertikale Anschlussgarnituren mit Wärmezählereinbaustrecke

### Anschlussgarnitur e-class AG-V-WMZ

**Beschreibung:**

Vertikale Anschlussgarnitur, passend für e-class Heizkörper- und Flächenheizungs-Anschlussverteiler.

**Bestehend aus:**

- Absperrkugelhähne mit Fühlereinbaustück und 90° Winkelanschluss mit G1/2 Stopfen im Vor- und Rücklauf, Wärmezählereinbaustrecke und zusätzlicher Kugelhahn nach der Wärmezählereinbaustrecke im Rücklauf











- optional mit Regelventilen für den hydraulischen Abgleich, wie Strangregulierventil, Differenzdruckventil, Volumenstrombegrenzer oder Durchflussanzeiger mit Reguliermöglichkeit

**Technische Daten:**

- max. Betriebsdruck: 6 bar
- max. Betriebstemperatur: 80 °C
- Primäranschluss: horizontal, siehe Tabelle
- Sekundäranschluss: horizontal,

G1 AG flachdichtend

- Wärmezählereinbaustrecke Länge
- 110 mm mit 2 x G 3/4 AG flachdichtend (3/4" AG) bzw. Länge 130 mm mit 2 x G1 AG flachdichtend (1" AG) oder beide Varianten in einer Wärmezählereinbaustrecke (AG 1" variabel)
- Fühlereinbaustück Ø 5-5,2 mm M10x1 IG, auf Anfrage mit Fühlereinbaustück Ø 6 mm M12x1 AG

Artikel-Nr. Ø 5-5,2 M10x1 IG	Bezeichnung	Länge in mm	Kvs-Wert in m³/h	Primäranschluss	Preis in €		
<b>Anschlussgarnitur mit Absperrkugelhähnen und Wärmezählereinbaustrecke</b>							
	55E331608	e-class AG 3/4" V-WMZ-2F	147	3,77	G3/4 IG	95,50 €	
	55E330608	e-class AG 1" V-WMZ-2F	150	4,56	G1 IG	111,70 €	
	55E332608	e-class AG 1" V-WMZ-2F variabel	150	4,5	G1 IG	114,80 €	
<b>Anschlussgarnitur + Absperrkugelhahn + Strangregulierventil Meibes Ballorex Vario DN15 - DN25</b>							
	55E341608	e-class AG 3/4" V-WMZ-2F-SRV15	208	1,6	G3/4 IG	163,20 €	
	55E351608	e-class AG 3/4" V-WMZ-2F-SRV20	189	2,86	G3/4 IG	176,60 €	
	55E361608	e-class AG 3/4" V-WMZ-2F-SRV25	199	3,36	G3/4 IG	192,20 €	
	55E350608	e-class AG 1" V-WMZ-2F-SRV20	192	3,17	G1 IG	192,50 €	
	55E360608	e-class AG 1" V-WMZ-2F-SRV25	204	3,89	G1 IG	208,10 €	
	55E352608	e-class AG 1" V-WMZ-2F-SRV20 variabel	192	3,15	G1 IG	195,60 €	
	55E362608	e-class AG 1" V-WMZ-2F-SRV25 variabel	204	3,85	G1 IG	211,20 €	
<b>Anschlussgarnitur + Absperrkugelhahn + Differenzdruckregler Meibes Ballorex Delta DN20 - DN25</b>							
	55E371608	e-class AG 3/4" V-WMZ-2F-DP20	198	2,08	G3/4 IG	211,70 €	
	55E381608	e-class AG 3/4" V-WMZ-2F-DP25	210	2,74	G3/4 IG	324,50 €	
	55E370608	e-class AG 1" V-WMZ-2F-DP20	201	2,19	G1 IG	229,50 €	
	55E380608	e-class AG 1" V-WMZ-2F-DP25	214	3,01	G1 IG	342,30 €	
	55E372608	e-class AG 1" V-WMZ-2F-DP20 variabel	201	2,19	G1 IG	232,60 €	
	55E382608	e-class AG 1" V-WMZ-2F-DP25 variabel	214	2,99	G1 IG	345,40 €	
<b>Anschlussgarnitur + Absperrkugelhahn + Volumenstrombegrenzer Autoflow DN20 - DN25</b> Hinweis: Bei Bestellung unbedingt die Durchflussmenge mit angeben!							
	55E391608	e-class AG 3/4" V-WMZ-2F-VSB20 Volumenstrombereich 0,2 - 1,6 m³/h	200	-	G3/4 IG	269,60 €	
	55E401608	e-class AG 3/4" V-WMZ-2F-VSB25 Volumenstrombereich 0,5 - 2,75 m³/h	246	-	G3/4 IG	401,80 €	
	55E390608	e-class AG 1" V-WMZ-2F-VSB20 Volumenstrombereich 0,2 - 1,6 m³/h	203	-	G1 IG	285,50 €	
	55E400608	e-class AG 1" V-WMZ-2F-VSB25 Volumenstrombereich 0,5 - 2,75 m³/h	249	-	G1 IG	417,70 €	
	55E392608	e-class AG 1" V-WMZ-2F-VSB20 variabel Volumenstrombereich 0,2 - 1,6 m³/h	203	-	G1 IG	288,60 €	
	55E402608	e-class AG 1" V-WMZ-2F-VSB25 variabel Volumenstrombereich 0,5 - 2,75 m³/h	249	-	G1 IG	420,90 €	
<b>Anschlussgarnitur mit Absperrkugelhahn, Wärmezählereinbaustrecke und Durchflussmesser Taco Inliner DN20</b>							
	55E411608	e-class AG 3/4" V-WMZ-2F-DFM4-15	193	2,97	G3/4 IG	165,50 €	
	55E421608	e-class AG 3/4" V-WMZ-2F-DFM10-40	193	2,97	G3/4 IG	181,10 €	
	55E410608	e-class AG 1" V-WMZ-2F-DFM4-15	196	3,87	G1 IG	181,40 €	
	55E420608	e-class AG 1" V-WMZ-2F-DFM10-40	196	3,87	G1 IG	197,00 €	
	55E412608	e-class AG 1" V-WMZ-2F-DFM4-15 variabel	196	3,75	G1 IG	184,60 €	
	55E422608	e-class AG 1" V-WMZ-2F-DFM10-40 variabel	196	3,75	G1 IG	200,10 €	

**Allmess EAT + Fühlereinbaustück**

Ø 6 mm M12x1 AG

**Beschreibung:**

Einrohranschlussteil mit integrierter Rücklauf-temperaturmessstelle und Blinddeckel zum Durchspülen, sowie Fühlereinbaustück für den Vorlauf, geeignet für Wärmehähler Allmess Integral MK bis Qn 1,0

DIREKTFÜHLUNG		
Artikel Nr. ½"	55-330030	
Preis in €	61,70 €	
Artikel Nr. ¾"	55-330033	
Preis in €	61,70 €	

**Ista EAS + Fühlereinbaustück**

Ø 5 - 5,2 mm M10x1 IG

**Beschreibung:**

Einrohranschlussteil mit Blinddeckel zum Durchspülen, sowie Fühlereinbaustück für den Vorlauf, geeignet für Wärmehähler Ista Sensonic bis Qn 1,5

DIREKTFÜHLUNG		
Artikel Nr. ½"	55-330031	
Preis in €	57,90 €	
Artikel Nr. ¾"	55-330032	
Preis in €	57,90 €	

**Fühlereinbaustück**

Ø 6 mm M12x1 AG

**Beschreibung:**

Fühlereinbaustück für direkteintauchende Fühler, geeignet für Fühler des Fabrikates Allmess Integral MK

DIREKTFÜHLUNG		
Artikel Nr. ½"	55-330022	
Preis in €	7,70 €	
Artikel Nr. ¾"	55-330024	
Preis in €	7,70 €	

**Fühlereinbaustück**

Ø 5 - 5,2 mm M10x1 IG

**Beschreibung:**

Fühlereinbaustück für direkteintauchende Fühler, geeignet für Fühler der Fabrikate Ista Sensonic, Allmess V-Lite, Pollux Com E, techem delta tech, Minol M, Rossweiner, ABB, Entec, Molline

DIREKTFÜHLUNG		
Artikel Nr. ½"	55-330020	
Preis in €	7,70 €	
Artikel Nr. ¾"	55-330023	
Preis in €	7,70 €	

**Universal-Tauchhülse**

für Fühler Ø 5 - 5,2 mm

**Beschreibung:**

Universelle Tauchhülse geeignet für Fühler der Fabrikate Ista Sensonic, Allmess V-Lite, Polux Com E, techem delta tech, Minol M, Rossweiner, ABB, Entec, Molline

Artikel Nr. ½"	55-330003	
Preis in €	9,00 €	

**Überström-Set**

3/4" x 200 mm

**Beschreibung:**

passend für e-class Heizkreis- bzw. Heizkörper-Anschlussverteiler, zum Einsatz als Bypass, wenn keine Wärmeabnahme bei Heizsystemen mit konstanten Pumpendrücken vorliegt; Montage am Ende des Verteilers (3/4" Stopfen am Verteiler müssen entfernt werden)

bestehend aus:

- Überströmventil DN 20, Öffnungsdruck 0...7 mWs
- Distanzrohr L138 mm 2 x 1" ÜW fld.
- 90° - Winkel 1" AG x 1" AG
- zwei Verschraubungen ¾" AG x 1" ÜW

Artikel Nr. ½"	50-000037	
Preis in €	63,50 €	

**Verbindungs-T-Stückset**

1" AG x 1" ÜW x 1" AG

**Beschreibung:**

Verbindungsstücke DN 25 für die Kopplung von zwei e-class Verteilern

- Verrohrung aus Edelstahl 1.4301 DN 32
- je ein T-Stück für Vor- und Rücklauf
- Flachdichtung Centellen WS 3825 gelb

Technische Daten:

- max. Volumenstrom: 4,28 m³/h
- max. Betriebsdruck: 6 bar
- max. Betriebstemperatur: 90 °C

Primäranschluss: 1" ÜW flachdichtend nach oben oder unten

Sekundäranschluss: 2 x 1" AG flachdichtend zur Seite nach links und rechts

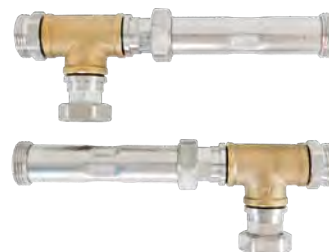

Artikel Nr. ½"	50-000036	
Preis in €	117,30 €	

Warengruppe 55

### Spül-, Füll- und Entleerventil (SFE)

**Beschreibung:**

½" SFE-Ventil (Spül-, Füll- und Entleerungsventil), drehbar, abgewinkelt und selbstdichtend, passend für e-class VA Verteiler und Anschlussgarnituren mit ½" Stopfen



Typ	SFE ½"	
Artikel-Nr. (Set)	55-005410	
Preis in €	19,00 €	
Artikel-Nr. (Stück)	55-005412	
Preis in €	9,50 €	

### Wandhalterset

**Beschreibung:**

Zwei Doppelwandhalter mit Schalldämmeinlage für strawa e-class Edelstahlverteiler, komplett mit Schrauben und Dübel, Stutzenabstand 200 mm bei Standard, Stutzenabstand 165 mm bei zusätzlichem Einbau von W2-Wasserzählereinbaustrecken über dem Verteiler



Artikel Nr. 200 mm	55-005040	
Preis in €	15,40 €	
Artikel Nr. 165 mm	55-005039	
Preis in €	15,40 €	

### Thermometerzwischenstück ½"

**Beschreibung:**

Für den Einbau in e-class Verteiler, selbstdichtend, für Thermometer

Artikel Nr.	55-005041	
Preis in €	5,70 €	



### Thermometer

**Beschreibung:**

Für den Einbau in das Thermometerzwischenstück ½", Messbereich 0-80 °C, Ø 34 mm

Artikel Nr.	55-005042	
Preis in €	16,90 €	



### Anlegethermometer 0-60°C

**Beschreibung:**

Anlegethermometer für e-class Verteilerbalken D=35 mm, Messbereich 0-60 °C, Montage an e-class Verteiler über Montagefeder

Artikel Nr.	55-005191	
Preis in €	16,00 €	



### SFEE-Ventil (Spül-, Füll-, Entleer- und Entlüftungsventil)

**Beschreibung:**

neues patentiertes 1/2" Spül-, Füll-, Entleer- und Entlüftungsventil in einem Bauteil, aus Edelstahl und Kunststoff, für einfaches montagefreundliches Befüllen und Entleeren der Fußbodenheizung an e-class Verteilern



Typ	SFEE ½"	
Artikel-Nr.	55-005408	
Preis in €	9,60 €	

### Anschlusswinkel für SFEE-Ventil

**Beschreibung:**

Anschlusswinkel mit drehbarem Schlauchanschluss aus Edelstahl und für das SFEE-Ventil, mit Anschluss 3/4" mit Konus für Schlauchtülle und Kappe



### Verschlusskappe 3/4"

**Beschreibung:**

Verschlusskappe inkl. Dichtung für Anschlussnippel des SFEE-Ventil 1/2"



	Anschlusswinkel	Verschlusskappe	
Artikel Nr.	55-005411	55-005407	
Preis in €	5,70 €	1,40 €	

### Zonenventil

**Beschreibung:**

Thermostatventilunterteil Fabrikat Heimeier (nachrüstbar mit elektrothermischen Stellantrieb strawatherm - siehe S. 25) mit geringem Widerstand (DN 25 Kvs = 4,2 m³/h bzw. DN 20 Kvs = 2,5 m³/h)

Artikel Nr. 1"IG x 1"AG DN 25	55-005064	
Preis in €	95,00 €	
Artikel Nr. 3/4"IG x 3/4"AG DN 20	55-005065	
Preis in €	51,70 €	
Artikel Nr. 1"AG fld x 1"AG fld DN 20	55-005186	
Preis in €	58,00 €	



### Schwimmerentlüfter

**Beschreibung:**

Automatischer Schnellentlüfter Hydrostop DN 15, passend für e-class Edelstahlverteiler

Artikel Nr.	55-005066	
Preis in €	17,90 €	



## Zirkulationsventil

### Beschreibung:

Zirkulationsventil Kemper Multitherm DN 15, 50-65°C, mit Verrohrung für den Anschluss an Wasserzähler-einbaustrecken W2, Anschluss Trinkwasser warm und Zirkulation 3/4" IG



**Hinweis:** Platzvorhaltung im Verteilerschrank berücksichtigen

Artikel Nr.	50-000213	
Preis in €	251,50 €	

## Rücklauf-Temperaturbegrenzer

### Beschreibung:

Ventilunterteil mit Dehnstoff gefülltem Thermostatkopf Fabrikat Heimeier in weiß, mit Überhubsicherung, Durchgangsform DN 15, Eingang 1/2" AG (Verschraubungstülle), Ausgang 1/2" IG



**Hinweis:** Platzvorhaltung im Verteilerschrank berücksichtigen

Artikel Nr.	55-005083	
Preis in €	117,80 €	

## Strangregulierventil

### Beschreibung:

Strangregulierventil Ballorex Vario mit Anschlussnippel auf 1" AG fld. für den Anschluss am e-class Verteiler (DN 15 kvs = 1,71, DN 20 kvs = 4,4)



**Hinweis:** Platzvorhaltung im Verteilerschrank berücksichtigen

Artikel Nr. DN 15	55-005180	
Preis in €	75,20 €	
Artikel Nr. DN 20	55-005181	
Preis in €	86,00 €	
Artikel Nr. DN 25	55-005182	
Preis in €	101,60 €	

## Schmutzfänger

### Beschreibung:

Schmutzfänger mit auswechselbarem Sieb aus Nirostahl, Maschenweite 0,5 mm, mit Ms-Nippel 1" fld., passend für den Anschluss am e-class VA Edelstahlverteiler, (DN 25 Kvs = 12,5 m³/h bzw. DN 20 Kvs = 7,3 m³/h)

**Hinweis:** Platzvorhaltung im Verteilerschrank berücksichtigen

Artikel Nr. DN 20	55-005063	
Preis in €	39,80 €	
Artikel Nr. DN 25	55-005062	
Preis in €	52,00 €	



## Differenzdruckregler

### Beschreibung:

Differenzdruckventil Ballorex Delta mit Anschlussnippel auf 1" AG fld. für den Anschluss an e-class Verteiler für konstanten Differenzdruck, einstellbar von 50 bis 250 mbar, über den Strang, Einbau im Rücklauf mit Bypass zum Anschluss auf den Vorlaufbalken

**Hinweis:** Platzvorhaltung im Verteilerschrank berücksichtigen

Artikel Nr. DN 20	55-005184	
Preis in €	147,80 €	
Artikel Nr. DN 25	55-005185	
Preis in €	260,70 €	



## Regulierventil

### Beschreibung:

Absperrbares mechanisches Regulierventil, ermöglicht das Einregulieren von Heizkreisen

**Hinweis:** Platzvorhaltung im Verteilerschrank berücksichtigen

Artikel Nr. DN 20	55-005068	
Preis in €	37,40 €	



## Autoflow®

### Beschreibung:

Automatischer Volumenstrombegrenzer Fabrikat Caleffi, Arbeitsdruckbereich 15 -200 kPa, passend für den Anschluss am e-class VA Edelstahlverteiler, Volumenstrombereiche DN 15 0,2 -1,2 m³/h; DN 20 0,2 bis 1,6 m³/h; DN 25 0,5 bis 2,75 m³/h

**Hinweis:** Platzvorhaltung im Verteilerschrank berücksichtigen

**Bei Bestellung bitte unbedingt die Durchflussmenge mit angeben!**

Art. Nr. 1/2" (0,2 bis 1,2 m³/h)	55-005006	
Preis in €	155,90 €	
Art. Nr. 3/4" (0,2 bis 1,6 m³/h)	55-005007	
Preis in €	158,20 €	
Art. Nr. 1" (0,5 bis 2,75 m³/h)	55-005008	
Preis in €	289,30 €	



## Doppelnippel 3/4"

### Beschreibung:

3/4" AG selbstdichtend x 3/4" AG mit Konus passend für Klemmverschraubungen



Artikel Nr.	55-005013	
Preis in €	6,70 €	



**Thermostatventileinsatz VA-M30x1,5****Beschreibung:**

Thermostatventileinsatz aus Edelstahl selbstdichtend, passend für e-class 63 (53) Verteiler, Aufnahmegewinde 30 x 1,5 geformt, Nennhub > 4mm, Schließkraft 90 N, Kvs = 2,56 m³/h, passend für strawatherm Stellantriebe



Artikel Nr.	55-005045	
Preis in €	8,20 €	

**Thermostatventileinsatz VA-EGO****Beschreibung:**

Thermostatventileinsatz aus Edelstahl selbstdichtend, passend für e-class 18 Verteiler, mit EGO-Schnellverschluss, Nennhub > 4mm, Schließkraft 90 N, Kvs = 2,56 m³/h, passend für EGO-Regelantriebe



Artikel Nr.	55-005189	
Preis in €	8,20 €	

**Handabsperrkappe M30x1,5****Beschreibung:**

Passend für strawa Thermostatventileinsatz VA



Artikel Nr.	55-005046	
Preis in €	2,90 €	

**Handabsperrkappe EGO-Schnellverschluss blau****Beschreibung:**

passend auf Thermostatventileinsätze VA für EGO-Schnellverschluss



Artikel Nr.	55-005190	
Preis in €	3,70 €	

**Regolux® Durchflussanzeiger VA****Beschreibung:**

integrierter Durchflussanzeiger, passend für e-class 63 Verteiler zum Einschrauben in den Vorlauf, mit Memoryfunktion (unabhängiges Einregulieren und Absperrn), erfüllt DIN EN 1264-4, kvs = 1,23 m³/h (in Verbindung mit strawa Verteileranschlussstück Art.-Nr.: 55-005058)  
**max. Betriebsdruck:** 4 bar  
**max. Betriebstemperatur:** 70 °C  
 für e-class 63 Verteiler ab Baujahr 2006



Art. Nr. (0 - 3 l/min)	55-035001	
Preis in €	12,70 €	
Art. Nr. (0,5 - 5 l/min)	55-055001	
Preis in €	12,70 €	

**Durchflussanzeiger VA min/max****Beschreibung:**

integrierter Durchflussanzeiger, passend für e-class 18 Verteiler, zum Einschrauben in den Vorlaufbalken, zum Öffnen und Schließen, Anzeige min/max., Kvs=1,23 m³/h (in Verbindung mit strawa Verteileranschlussstück Art.-Nr.: 55-005058)  
**max. Betriebsdruck:** 4 bar  
**max. Betriebstemperatur:** 70 °C  
 für e-class 18 Verteiler ab Baujahr 2018



Art. Nr.	55-045001	
Preis in €	12,70 €	

**Verteileranschlussstück für Vorlauf-Durchflussanzeiger****Beschreibung:**

für Durchflussanzeiger Regolux® und Durchflussanzeiger min/max, ½" AG selbstdichtend x ¾" AG mit Konus passend für Klemmverschraubungen, für e-class 63 (ab Baujahr 2006) und e-class 18



Artikel Nr.	55-005058	
Preis in €	4,50 €	

**Regolux Einstellrad****Beschreibung:**

zur Einstellung des Durchflusses am Regolux für Regolux Durchflussanzeiger (ab Baujahr 2016) und Durchflussanzeiger min/max



Artikel Nr.	55-035002	
Preis in €	0,60 €	

**Reguliertventiloberteil****Beschreibung:**

Absperrbares mechanisches Reguliertventiloberteil, passend für e-class 53 (55, 56) Verteiler, Einstellung des Volumenstroms über Druckverlustdiagramm (kvs = 2,88 m³/h)



Artikel Nr.	55-005047	
Preis in €	8,40 €	

**Verteileranschlussstück****Beschreibung:**

½" AG selbstdichtend x ¾" AG mit Konus passend für Klemmverschraubungen



Art. Nr. Typ 52	55-005012	
Preis in €	4,00 €	
Artikel Nr. Typ 18/53/55/63	55-005010	
Preis in €	4,00 €	

## Wasserzählereinbaustrecke mit Klick für Comfort-Schränke und -Stationen

### Beschreibung:

universelle Wasserzählereinbaustrecke für Wasserzähler Trinkwasser kalt bzw. Trinkwasser kalt und warm, mit Distanzrohr 3/4" Länge 110 mm und zwei 3/4" DVGW-Messingkugelhähnen, auf zwei Rohrschellen und einem Montageblech mit Klicksystem montiert, inklusive EPP-Wärmedämmung gemäß GEG, passend für die schnelle Klickmontage in Comfort-Schränke C80, C69 und CA, optional mit Zirkulationsanschluss und Zirkulationsregler Kemper Multitherm DN15 50-65 °C

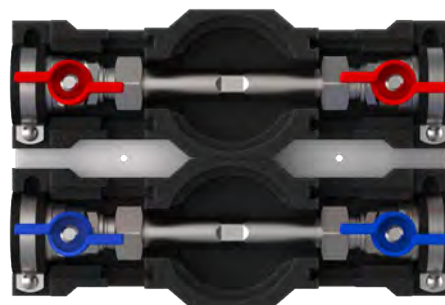





	Artikel-Nr.	Bezeichnung	Wasserzählereinbaustrecke	Zirkulation	Preis in €	
	2300000101	W1-D klick	Kaltwasser	nein	78,40 €	
	2300000102	W2-D klick	Kalt- und Warmwasser	nein	147,60 €	
	2300000103	W2-ZA-V-D klick	Kalt- und Warmwasser	Anschluss 3/4" ÜW vertikal	170,80 €	
	2300000104	W2-ZA-H-D klick	Kalt- und Warmwasser	Anschluss 3/4" ÜW horizontal	187,30 €	
	2300000105	W2-Z-V-D klick	Kalt- und Warmwasser	Kemper Multitherm 50-65° C, Anschluss vertikal	386,90 €	
	2300000106	W2-Z-H-D klick	Kalt- und Warmwasser	Kemper Multitherm 50-65° C, Anschluss horizontal	403,00 €	

## Wasserzählereinbaustrecke für Standard-Schränke und -Stationen

**Beschreibung:**

universelle Wasserzählereinbaustrecke für Wasserzähler Trinkwasser kalt bzw. Trinkwasser kalt und warm, mit Distanzrohr 3/4" Länge 110 mm und zwei 3/4" DVGW-Messingkugelhähnen, auf zwei Rohrschellen montiert, inklusive EPP-Wärmedämmung gemäß GEG, passend für Standard-Schränke 80, 69 und A, optional mit Zirkulationsanschluss und Zirkulationsregler Kemper Multitherm DN15 50-65 °C



	Artikel-Nr.	Bezeichnung	Wasserzählereinbaustrecke	Zirkulation	Preis in €	
	50-000100	W1-D	Kaltwasser	nein	65,00 €	
	50-000200	W2-D	Kalt- und Warmwasser	nein	130,00 €	
	50-000209	W2-ZA-V-D	Kalt- und Warmwasser	Anschluss 3/4" ÜW vertikal	152,50 €	
	50-000210	W2-ZA-H-D	Kalt- und Warmwasser	Anschluss 3/4" ÜW horizontal	168,50 €	
	50-000211	W2-Z-V-D	Kalt- und Warmwasser	Kemper Multitherm 50-65 °C, Anschluss vertikal	361,90 €	
	50-000212	W2-Z-H-D	Kalt- und Warmwasser	Kemper Multitherm 50-65 °C, Anschluss horizontal	377,60 €	

## Klemmverschraubungen

### Beschreibung:

Klemmverschraubungen für den Anschluss des Heizungsrohres an den e-class VA Verteiler, Anschlussgewinde:  $\frac{3}{4}$ " IG mit Konus



Cu/Weichstahlrohr	12 x 1	14 x 1	15 x 1	18 x 1
Artikel Nr.	55-511210	55-511410	55-511510	55-511810
Preis in €/Stk.	4,40 €	4,40 €	4,30 €	5,30 €

Stützhülse f. Cu/Weichstahl	12 x 1	14 x 1	15 x 1	18 x 1
Artikel Nr.	55-501210	55-501410	55-501510	55-501810
Preis in €/Stk.	1,00 €	1,00 €	1,00 €	1,00 €

Kunststoffrohr	12 x 2	14 x 2	16 x 2	16 x 2,2	17 x 2	18 x 2	20 x 2
Artikel Nr.	55-511220	55-511420	55-511620	55-511622	55-511720	55-511820	55-512020
Preis in €/Stk.	4,40 €	4,50 €	4,40 €	4,40 €	5,20 €	4,50 €	4,50 €

MK V-Rohr*	14 x 2	16 x 2	17 x 2	18 x 2	20 x 2
Artikel Nr.	55-521420	55-521620	55-521720	55-521820	55-522020
Preis in €/Stk.	4,50 €	4,50 €	5,50 €	4,50 €	4,50 €

\* Metall-Kunststoff-  
Verbundrohr

## Spül- und Befüllungs-Winkel

### Beschreibung:

erleichtert das Spülen und Füllen an e-class Verteilern

3/4" ÜW x 3/4" AG mit Eurokonus		
Artikel Nr.	55-005415	
Preis in €	8,10 €	



3/4" ÜW mit Schlauchkupplung für 21,0 mm (G 1/2)		
Artikel Nr.	55-005416	
Preis in €	8,50 €	



## Cliphalter

### Beschreibung:

Zur Befestigung an den Anschlussnippeln der e-class Edelstahlverteiler, mit Aufnahmefeld für Beschriftung

Artikel Nr.	55-005003	
Preis in €	1,10 €	

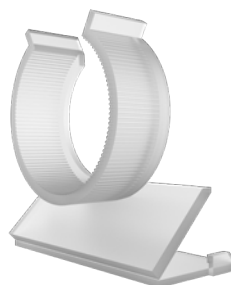



# REGELUNGS- KOMPONENTEN UND ELEKTROZUBEHÖR

# 2.

	Seite
2.1. EGO REGELANTRIEB FÜR AUTOMATISCHEN HYDRAULISCHEN ABGLEICH .....	2.3
2.2. STRAWATHERM STELLANTRIEB UND STRAWALOGIX RT-STA KLEMMLEISTEN .....	2.4
2.3. VORVERDRAHTUNG STRAWALOGIX RT-STA MIT REGEL- BZW. STELLANTRIEBEN .....	2.5
2.4. ZONENREGLER UND ZUBEHÖR .....	2.7
2.5. VORLAUFTEMPERATURREGLER.....	2.8
2.6. DRAHTGEBUNDENE RAUMTHERMOSTATE UND KLEMMLEISTEN .....	2.8
2.7. FUNKGESTEUERTE RAUMTHERMOSTATE UND KLEMMLEISTEN.....	2.11
2.8. AUSFÜHRUNGSBEISPIELE DRAHTGEBUNDENE UND FUNKGESTEUERTE KOMPONENTEN.....	2.12

# Regelungs- komponenten



## EGO M30 230 V Regelantrieb mit M30 x 1,5 Gewinde

### Beschreibung:

Intelligenter, autonomer, elektrothermischer Regelantrieb 230 V für den automatischen und bedarfsgerechten hydraulischen Abgleich der Heiz- Kühlkreise eines Anschlussverteilers in Flächenheizungs- bzw. -kühlsystemen. Stromlos geschlossen und mit Klapphebel zum entlasteten Aufschrauben bzw. zum stromlosen manuellen Öffnen des Thermostatventils. Mit integrierter Vorlauf-temperaturbegrenzung. Zur Montage an Heizkreisverteiler mit mindestens 50 mm Heizkreisabstand und mit Thermostatventileinsätzen M30 x 1,5 (alle Fabrikate mit Schließmaß 11,8 mm). Temperatursensoren geeignet für Flächenheizungsrohre aus Kunststoff, Metall oder Kombinationen daraus mit Außendurchmessern von 12 bis 20 mm.

Hinweis: Für die Funktion des EGO M30 ist ein Zweipunkt-Raumtemperaturregler erforderlich.

### Technische Daten:

Betriebsart Heizen oder Kühlen stromlos geschlossen  
 Betriebsspannung: 230 V AC, 50 Hz  
 Einschaltstrom: 130 mA für max. 200 ms  
 Dauerbetriebsleistung: 1,7 W  
 Nennhub: >= 3,5 mm  
 Stellkraft: 110 N +/- 5%  
 Schließmaß: 10,8 mm mit Kabeln und Sensoren  
 Anschlussleitung: flexibel, schwarz, 1m, mit Aderendhülsen 2 x 0,34 qmm  
 Sensorleitung Vorlauf: flexibel, schwarz mit rotem Streifen, 0,4 m, 2 x 0,22 mm<sup>2</sup> fest verdrahtet  
 Sensorleitung Rücklauf: flexibel, schwarz mit

blauem Streifen, 0,4 m, 2 x 0,22 mm<sup>2</sup> fest verdrahtet  
 Temperatursensoren: NTC 10 K (bei 25 °C), Clip für Rohraußendurchmesser 12 bis 20 mm  
 max. Vorlauftemperatur: 60 °C (in Stellung Automatik ist die Vorlauf-temperaturbegrenzung aktiv)  
 Schnittstelle zu Thermostatventileinsatz: Überwurfmutter M30 x 1,5 zur Verschraubung auf handelsüblichen Thermostatventilen mit M30 x 1,5 Gewinde

EGO M30	
Artikel Nr.	2110 210 002
Preis in €	64,30 €



## EGO 230 V Regelantrieb mit Schnellverschluss

### Beschreibung:

wie oben, jedoch:

Zur Montage an Heizkreisverteiler mit mindestens 50 mm Heizkreisabstand und mit EGO-Schnellverschluss.

Schnittstelle zu Thermostatventileinsatz: EGO-Schnellverschluss zur Verwendung auf e-class 18 Thermostatventilen mit Sicke Länge Sensorleitung Rücklauf = 0,2 m

EGO	
Artikel Nr.	2110 210 001
Preis in €	55,10 €



### Plug & Play Montieren und fertig!

Keinerlei Parametrierung, Einstellung und Inbetriebnahme nötig. Spart Zeit und Geld.



**EGO-KI-Chip mit Intelligent Flow Control**  
Regelt permanent und bedarfsgerecht.

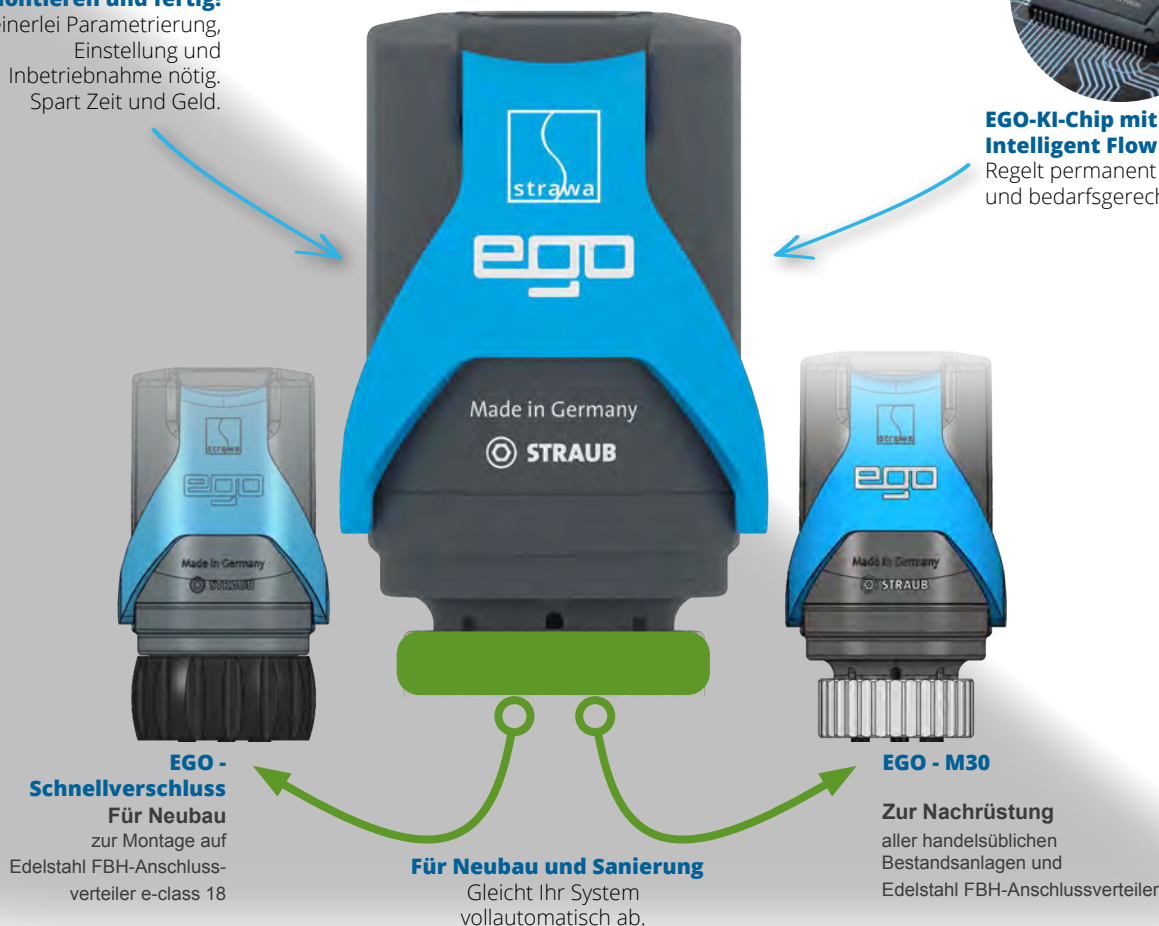

## 2.2 strawatherm Stellantrieb und strawalogiX RT-STA Klemmleisten

### strawatherm Stellantrieb mit RE-OPEN-Funktion

#### Beschreibung:

Elektrothermischer Stellantrieb, stromlos geschlossen, stromlose manuelle Handstellung „auf“ und „zu“ bzw. Automatikbetrieb, mit optischer Ventilstellungsanzeige, Anschlussgewinde: M30 x 1,5, Nennhub 4,0 mm, Stellkraft 100 N; Schutzart IP 54, passend für e-class VA (für alle Einbaulagen geeignet)

#### RE-OPEN-Funktion:

Wiederherstellbare Handstellung „auf-zu“ für Wartungsarbeiten



Artikel Nr. 24 V	55-005077	
Preis in €	25,10 €	
Artikel Nr. 230 V	55-005076	
Preis in €	24,50 €	

Warengruppe 55

### strawalogiX RT-STA 230 V Klemmleiste

#### Beschreibung:

Die Klemmleiste strawalogiX RT-STA gewährt eine individuelle bauseitige Zuordnung der thermischen Stellantriebe auf die Raumbediengeräte.

Dabei werden die jeweiligen Stellantriebe über einen Wählschalter den Raumbediengeräten zugeordnet.

Das Produkt wird im Schrank des Fußbodenheizungsverteilers eingebaut und dient als Verteiler für die Stromversorgung der Stellantriebe und der Raumbediengeräte. Über eine Klemme kann eine Pumpe direkt angesteuert werden.

Ein Pumpenmodul 230 V ist integriert und dient der bedarfsabhängigen Ansteuerung der Pumpe. Diese geht in Betrieb, sobald ein Stellantrieb aktiv ist.

Eine individuelle Weitergabe von Zeitbefehlen oder Nachtabsenkung über die Klemmleiste an die Stellantriebe, bei der Verwendung von einem Uhrenraumthermostat in Verbindung mit Raumthermostaten mit TA Funktion, ist möglich. Über den Anschluss eines externen Temperatur- oder Taupunktjäblers lassen sich Überwachungsfunktionen mit Abschaltung der Stellantriebe realisieren.

#### Comfort-strawalogiX:

mit Montageblech für Klick-Montage in Comfort-Schränken bzw. Stationen Typ C80, C69, CA und Zugentlastung

#### strawalogiX:

mit Zugenlastungsblech für Schränke Typ 80, 69 und A

#### Technische Daten:

##### Bestückung:

**strawalogiX RT6/STA8** max. 6 Raumbediengeräte und 8 Stellantriebe

**strawalogiX RT8/STA14** max. 8 Raumbediengeräte und 14 Stellantriebe

##### Sicherung:

Integrierte Sicherung 4 AT Varistor als Überspannungsschutz für die Stellantriebe

##### Elektrischer Anschluss:

mit Steckklemmen bis 1,5 qmm

Speisespannung: 230 V +/-15 %, 50-60 Hz

Pumpenanschluss: max. 3,0 A

Sicherung: T 4,0 A (5 x 20 mm Feinsicherung)

Leistungsaufnahme: max. 300 W

Schutzart: IP 41

Bemessungsstoßspannung: 2,5 kV

Überspannungskategorie: II

Verschmutzungsgrad: II

max. Anzahl Stellantriebe

je Kanal: 4

(bauseitige Verteilung notwendig)

max. Anzahl Stellantriebe gesamt: 18



Warengruppe 211

Art.-Nr.	Bezeichnung	für Schranktyp	max. Anzahl Raumthermostate	max. Anzahl Stellantriebe	Preis in €	
2110 110 001	Comfort strawalogiX RT6-STA8 230V	C80, C69, CA	6	8	171,40 €	
2110 110 002	Comfort strawalogiX RT8-STA14 230V	C80, C69, CA	8	14	208,90 €	
2110 110 003	strawalogiX RT6-STA8 230V	80, 69, A	6	8	160,20 €	
2110 110 004	strawalogiX RT8-STA14 230V	80, 69, A	8	14	197,10 €	
2110 110 005	Comfort strawalogiX RT8-STA14 Heizen/Kühlen 230 V	C80, C69, CA	8	14	234,10 €	
2110 110 006	strawalogiX RT8-STA14 Heizen/Kühlen 230 V	80, 69, A	8	14	216,20 €	



**Vorverdrahtung strawalogiX RT-STA mit Stellantrieb strawatherm 230 V**

**Beschreibung:**

Vorverdrahtung für Anschlussverteiler e-class 63 und Standard bzw. Comfort-Anschlussstationen FBH-63, FBR-63, FBM-63, bestehend aus strawalogiX Klemmleiste RT-STA 230 V mit Montageblech und elektrothermischen strawatherm Stellantrieb 230 V mit RE-OPEN-Funktion, stromlos geschlossen. Beim Einbau in Comfort-Schränken bzw. Comfort-Anschlussstationen kann über das mitgelieferte Montageblech, die Klemmleiste werkzeuglos im Schrank montiert werden. Bei Standard-Schränken und Standard-Anschlussstationen fällt das Montageblech weg. Die Stellantriebe sind auf der Klemmleiste elektrisch vorverdrahtet.

Die Klemmleiste ermöglicht eine individuelle Zuordnung des Heizkreises zum Raumthermostat über ein Wählrad. Betriebsart Heizen, auf Anfrage auch Heizen/ Kühlen. Im Karton verpackt. Anzahl der Raumthermostate: bis 8 Heizkreise: max. 6 Raumthermostate ab 9 Hkr. max. 8 Raumthermostate



Art.-Nr.	Bezeichnung	max. Anzahl Raumthermostate	Preis in €
2110010002	Vorverdrahtung strawalogiX RT6-STA8 mit strawatherm 230 V 2 Hkr.	6	206,70 €
2110010003	Vorverdrahtung strawalogiX RT6-STA8 mit strawatherm 230 V 3 Hkr.	6	224,60 €
2110010004	Vorverdrahtung strawalogiX RT6-STA8 mit strawatherm 230 V 4 Hkr.	6	242,50 €
2110010005	Vorverdrahtung strawalogiX RT6-STA8 mit strawatherm 230 V 5 Hkr.	6	260,40 €
2110010006	Vorverdrahtung strawalogiX RT6-STA8 mit strawatherm 230 V 6 Hkr.	6	278,30 €
2110010007	Vorverdrahtung strawalogiX RT6-STA8 mit strawatherm 230 V 7 Hkr.	6	296,30 €
2110010008	Vorverdrahtung strawalogiX RT6-STA8 mit strawatherm 230 V 8 Hkr.	6	314,20 €
2110010009	Vorverdrahtung strawalogiX RT8-STA14 mit strawatherm 230 V 9 Hkr.	8	369,10 €
2110010010	Vorverdrahtung strawalogiX RT8-STA14 mit strawatherm 230 V 10 Hkr.	8	387,00 €
2110010011	Vorverdrahtung strawalogiX RT8-STA14 mit strawatherm 230 V 11 Hkr.	8	404,90 €
2110010012	Vorverdrahtung strawalogiX RT8-STA14 mit strawatherm 230 V 12 Hkr.	8	422,80 €
2110010013	Vorverdrahtung strawalogiX RT8-STA14 mit strawatherm 230 V 13 Hkr.	8	440,80 €
2110010014	Vorverdrahtung strawalogiX RT8-STA14 mit strawatherm 230 V 14 Hkr.	8	458,70 €



## 2.3 Vorverdrahtung strawalogiX RT-STA mit Regel- bzw. Stellantrieben 230 V

### Vorverdrahtung strawalogiX RT-STA mit EGO-Regelantrieb 230 V

#### Beschreibung:

Vorverdrahtung für Anschlussverteiler e-class 18 und Standard bzw. Comfort-Anschlussstationen FBH-18, FBR-18, FBM-18, bestehend aus strawalogiX Klemmleiste RT-STA 230 V mit Montageblech und intelligent autonomen elektrothermischen EGO-Regelantrieb 230 V für den automatischen und bedarfsgerechten hydraulischen Abgleich der Heizkreise eines Heizkreisverteilers in Flächenheizungssystemen.

Beim Einbau in Comfort-Schränken bzw. Comfort-Anschlussstationen kann über das mitgelieferte Montageblech, die Klemmleiste werkzeuglos im Schrank montiert werden.

Bei Standard-Schränken und Standard-Anschlussstationen fällt das Montageblech weg. Die Regelantriebe sind auf der Klemmleiste elektrisch vorverdrahtet.

Die Klemmleiste ermöglicht eine individuelle Zuordnung des Heizkreises zum Raumthermostat über ein Wählrad. Betriebsart Heizen, auf Anfrage auch Heizen/Kühlen.

Im Karton verpackt.

Anzahl der Raumthermostate:

bis 8 Heizkreise: max. 6 Raumthermostate  
ab 9 Hkr. max. 8 Raumthermostate



Art.-Nr.	Bezeichnung	max. Anzahl Raumthermostate	Preis in €
2110010102	Vorverdrahtung strawalogiX RT6-STA8 mit EGO-Regelantrieb 230 V 2 Hkr.	6	285,40 €
2110010103	Vorverdrahtung strawalogiX RT6-STA8 mit EGO-Regelantrieb 230 V 3 Hkr.	6	342,20 €
2110010104	Vorverdrahtung strawalogiX RT6-STA8 mit EGO-Regelantrieb 230 V 4 Hkr.	6	399,00 €
2110010105	Vorverdrahtung strawalogiX RT6-STA8 mit EGO-Regelantrieb 230 V 5 Hkr.	6	455,90 €
2110010106	Vorverdrahtung strawalogiX RT6-STA8 mit EGO-Regelantrieb 230 V 6 Hkr.	6	512,70 €
2110010107	Vorverdrahtung strawalogiX RT6-STA8 mit EGO-Regelantrieb 230 V 7 Hkr.	6	569,60 €
2110010108	Vorverdrahtung strawalogiX RT6-STA8 mit EGO-Regelantrieb 230 V 8 Hkr.	6	626,40 €
2110010109	Vorverdrahtung strawalogiX RT8-STA14 mit EGO-Regelantrieb 230 V 9 Hkr.	8	720,20 €
2110010110	Vorverdrahtung strawalogiX RT8-STA14 mit EGO-Regelantrieb 230 V 10 Hkr.	8	777,10 €
2110010111	Vorverdrahtung strawalogiX RT8-STA14 mit EGO-Regelantrieb 230 V 11 Hkr.	8	833,90 €
2110010112	Vorverdrahtung strawalogiX RT8-STA14 mit EGO-Regelantrieb 230 V 12 Hkr.	8	890,80 €
2110010113	Vorverdrahtung strawalogiX RT8-STA14 mit EGO-Regelantrieb 230 V 13 Hkr.	8	947,60 €
2110010114	Vorverdrahtung strawalogiX RT8-STA14 mit EGO-Regelantrieb 230 V 14 Hkr.	8	1.004,50 €



### Vorverdrahtung strawalogiX RT-STA mit EGO-M30-Regelantrieb 230 V

#### Beschreibung:

wie oben, jedoch Vorverdrahtung für Anschlussverteiler e-class 63 und Standard bzw. Comfort-Anschlussstationen FBH-63, FBR-63, FBM-63 und Fremdfabrikats-Verteiler mit Thermostatventileinsatz Aufnahme M30x1,5



Art.-Nr.	Bezeichnung	max. Anzahl Raumthermostate	Preis in €
2110010202	Vorverdrahtung strawalogiX RT6-STA8 mit EGO-M30-Regelantrieb 230 V 2 Hkr.	6	303,70 €
2110010203	Vorverdrahtung strawalogiX RT6-STA8 mit EGO-M30-Regelantrieb 230 V 3 Hkr.	6	369,70 €
2110010204	Vorverdrahtung strawalogiX RT6-STA8 mit EGO-M30-Regelantrieb 230 V 4 Hkr.	6	435,80 €
2110010205	Vorverdrahtung strawalogiX RT6-STA8 mit EGO-M30-Regelantrieb 230 V 5 Hkr.	6	501,80 €
2110010206	Vorverdrahtung strawalogiX RT6-STA8 mit EGO-M30-Regelantrieb 230 V 6 Hkr.	6	567,80 €
2110010207	Vorverdrahtung strawalogiX RT6-STA8 mit EGO-M30-Regelantrieb 230 V 7 Hkr.	6	633,90 €
2110010208	Vorverdrahtung strawalogiX RT6-STA8 mit EGO-M30-Regelantrieb 230 V 8 Hkr.	6	699,90 €
2110010209	Vorverdrahtung strawalogiX RT8-STA14 mit EGO-M30-Regelantrieb 230 V 9 Hkr.	8	802,90 €
2110010210	Vorverdrahtung strawalogiX RT8-STA14 mit EGO-M30-Regelantrieb 230 V 10 Hkr.	8	868,90 €
2110010211	Vorverdrahtung strawalogiX RT8-STA14 mit EGO-M30-Regelantrieb 230 V 11 Hkr.	8	935,00 €
2110010212	Vorverdrahtung strawalogiX RT8-STA14 mit EGO-M30-Regelantrieb 230 V 12 Hkr.	8	1.001,00 €
2110010213	Vorverdrahtung strawalogiX RT8-STA14 mit EGO-M30-Regelantrieb 230 V 13 Hkr.	8	1.067,00 €
2110010214	Vorverdrahtung strawalogiX RT8-STA14 mit EGO-M30-Regelantrieb 230 V 14 Hkr.	8	1.133,10 €



**Zonenregler witterungsgeführt  
Siemens Albatros2 Zonenregler**

**Beschreibung:**

Zonen-Regelung 230 V eines witterungsgeführten Heizkreises, modulares Konzept für einfache bis komplexe Anlagen, Kommunikations- und Visualisierungsmöglichkeiten, Abmessungen B x H x T: 109 x 121 x 52 mm

Artikel Nr.	55-070501	
Preis in €	315,30 €	



**Siemens Erweiterungsmodul**

**Beschreibung:**

Erweiterungskreis 230 V für Albatros 2 Zonenregler, für verschiedene Anwendungen, Abmessungen B x H x T: 109 x 121 x 52 mm

Artikel Nr.	55-070502	
Preis in €	262,20 €	



**Drahtgebundene Bediengeräte:  
Siemens Raum-Bediengerät**

**Beschreibung:**

drahtgebundenes Raumbediengerät für Albatros 2 Zonenregler, Kommunikation BSB; Spannungsversorgung Via Bus (2-Draht) oder Regler (3-Draht); zur Montage im Verteilerschrank oder im Raum, mit Hintergrundbeleuchtung, voller Befehlssatz, Abmessungen B x H x T: 144 x 96 x 20



Artikel Nr.	55-070511	
Preis in €	283,00 €	

**Temperaturfühler:  
Siemens Witterungsfühler/Außenfühler**

**Beschreibung:**

Führungsfühler 230 V für witterungsgeführte Vorlauf-temperaturregelung zur Erfassung der Außentemperatur, Abmessungen B x H x T: 80 x 92 x 50 mm  
1 Außenfühler für bis zu 16 Albatros Zonenregler möglich



Artikel Nr.	55-070524	
Preis in €	29,40 €	

**Siemens Kabeltemperaturfühler**

**Beschreibung:**

Zur Erfassung der Medientemperatur, zum Einbau in Tauchhülsen, Fühler Ø 6 mm, Fühlerlänge 40 mm, Kabellänge 2000 mm



Artikel Nr.	55-070531	
Preis in €	28,90 €	

**Zubehör Kommunikation:  
Siemens Webserver für LPB/BSB**

**Beschreibung:**

Ermöglicht die Fernbedienung und Fernüberwachung von Anlagen über Web Bedienung über Web-Browser mit PC/Laptop und Smartphone Verbindungsarten: USB und Ethernet



Artikel Nr.	55-070541	
Preis in €	987,50 €	

## Vorlauftemperaturregler Master 230 V

witterungsgeführt

### Beschreibung:

Für den Einsatz mit einem Mischventil mit der Möglichkeit zum Anschluss einer zusätzlichen Pumpe vorgesehen. Das Steuergerät ist mit einer witterungsgeführten Regelung und einem Wochenprogramm ausgestattet und kann mit Raumthermostaten zusammenarbeiten. Zusätzlicher Vorteil ist der Schutz der Rücklauftemperatur gegen zu niedrige Temperatur des zum Wärmeerzeugers zurückströmenden Wassers. Ausführung in zwei Varianten:

**1. Variante:** Master V.1 Art.Nr.: 55-005121 für Montage in strawa Mischgruppen FBM oder Mischstationen FBM für einen gemischten Heizkreis, mit Außenfühler, Vorlauftemperatur- und Kesseltemperaturfühler, mit strawa-Programmierung

**2. Variante:** Master V.1ww Art.Nr.: 55-005122 für einen gemischten Heizkreis + Warmwasserbereitung, mit Außenfühler, Vorlauftemperatur-, Rücklauftemperaturfühler-, Kesseltemperatur- und Speicherfühler

Master V.1		
Artikel Nr.	55-005121	
Preis in €	443,50 €	
Master V.1ww		
Artikel Nr.	55-005122	
Preis in €	455,00 €	



## 2.6 Drahtgebundene Raumthermostate und Klemmleisten - Unterputz

### Digitales Raumthermostat C09 230 V

#### Beschreibung:

Mit Wochenprogramm, ist für die Montage in einer Standard UP-Dose Ø min. 55 mm konstruiert. Der Sensor misst die Raumtemperatur und schaltet bei Unterschreitung der Solltemperatur den Stellantrieb/elektr. Heizung (max. 16 A) an. Regelbereich 5-35 °C



Artikel Nr. 230 V	55-005155	
Preis in €	72,20 €	

### Raumthermostat UP 230 V

#### Beschreibung:

Ausführung strawa 230 V weiß, Unterputz-Ausführung, für stromlos geschlossene Stellantriebe (max. 10 Stück), mit thermischer Rückführung, (TA = Temperaturabsenkung mit Uhrenthermostat möglich), passend in nahezu alle gängigen Lichtschalterprogramme, Schutzart IP 30, Schutzklasse II, Abmessungen 81 x 85 x 16 mm



Artikel Nr.	55-005145	
Preis in €	71,00 €	

Artikel Nr. (TA)	55-005146	
Preis in €	76,50 €	

### Uhrenthermostat UP 230 V

für zeitabhängige Einzelraumregelung

#### Beschreibung:

Ausführung strawa 230 V weiß, Unterputz-Ausführung, für stromlos geschlossene Stellantriebe, Einstellbereich 5 -30 °C, Digitalanzeige, Temperaturabsenkung frei wählbar, Master (Pilotregler) für Raumthermostate mit TA, Schutzart IP 30, Schutzklasse II, Abmessungen 81 x 85 x 17,5 mm



**Achtung!** im pulsweitenmodulierendem Betrieb nicht für EGO-System geeignet

Artikel Nr.	55-005141	
Preis in €	258,70 €	

Warengruppe 55

## Raumthermostat AP 230 V

superflach (13,9 mm)

### Beschreibung:

Ausführung strawa 230 V weiß, Aufputz-Ausführung, für stromlos geschlossene Stellantriebe (max. 10 Stück), mit thermischer Rückführung, (TA = Temperaturabsenkung mit Uhrenthermostat möglich),

Schutzart IP 30, Schutzklasse II, Abmessungen 78 x 78 x 13,9 mm



## Raumthermostat AP 24 V

superflach (13,9 mm)

### Beschreibung:

Ausführung strawa 24 V weiß, Aufputz-Ausführung, für stromlos geschlossene Stellantriebe (max. 5 Stück), mit thermischer Rückführung, (TA = Temperaturabsenkung mit Uhrenthermostat möglich), Schutzart IP 30,

Schutzklasse II, Abmessungen 78 x 78 x 13,9 mm



Artikel Nr. (TR) Skala 1-6	55-005156	
Preis in €	31,50 €	

Artikel Nr.	55-005148	
Preis in €	42,20 €	

Artikel Nr. (TR) Skala 5-30 °C	55-005140	
Preis in €	31,50 €	

Artikel Nr. (TA)	55-005142	
Preis in €	35,50 €	

## Raumthermostat AP 230 V

Umschalter Heizen/Kühlen

### Beschreibung:

Ausführung strawa 230 V weiß, Aufputz-Ausführung, für stromlos geschlossene Stellantriebe (max. 5 Stück), Umschalter (Wechsler) Heizen/ Kühlen, Klimaregler für 2-Rohranlagen z. B. Wärmepumpen, Schutzart IP 30,

Schutzklasse II, Abmessungen 78 x 78 x 13,9 mm



## Uhrenthermostat AP 230 V

für zeitabhängige Einzelraumregelung

### Beschreibung:

Ausführung strawa 230 V weiß, Aufputz-Ausführung, für stromlos geschlossene Stellantriebe, Einstellbereich 5 -30 °C, Digitalanzeige, Temperaturabsenkung frei wählbar, Master (Pilotregler) für Raumthermostate mit TA,

Schutzart IP 30, Schutzklasse II, Abmessungen 110 x 111 x 26 mm



Artikel Nr.	55-005149	
Preis in €	60,10 €	

Artikel Nr.	55-005143	
Preis in €	268,50 €	

### Elektrothermischer Raumthermostat H/K mit Display

#### Beschreibung:

für 230 V für Heizen und Heizen/Kühlen, LCD Anzeige mit Hintergrundbeleuchtung, NTC-Sensor, optimiertes Zeitprogramm und Pilotuhrausgang, Eingang für Absenkung der Raumtemperatur, Eingang für Umschaltung Heizen/Kühlen, Eingang für externen Temperaturfühler, Kühlsperfunktion bei Ausführung Heizen/Kühlen, Umschaltung "NC" und "NO" integriert, Begrenzung des Einstellbereiches der Solltemperatur, autom. Frostschutzfunktion 5 °C und Ventilschutzfunktion



Artikel Nr.	55-005104	
Preis in €	202,10 €	

### Elektrothermischer Raumthermostat H/K

#### Beschreibung:

für 230 V für Heizen und Heizen/Kühlen, NTC-Sensor, Eingang für Absenkung der Raumtemperatur, Eingang für Umschaltung Heizen/Kühlen, Kühlsperfunktion bei Ausführung Heizen/Kühlen, Begrenzung des Einstellbereiches der Solltemperatur, autom. Frostschutzfunktion 5 °C und Ventilschutzfunktion



Artikel Nr.	55-005106	
Preis in €	115,50 €	

### Logikklemmleiste smart 230/24 V 6-fach



#### Beschreibung:

Klemmleiste zum Verteilen der Versorgungsspannung, der Stellsignale und eines gemeinsamen Zeitprogrammes für Raumgeräte und thermische Antriebe, zum Heizen mit Absenkung; Anschluss von max. 6 Raumthermostaten, Betriebsspannung: 24...230 V AC (für 24 V mit externen Steckernetzgerät), mit Eingang Eco-Betrieb auf 2 Zonen

*für max. 15 Stellantriebe*

Artikel Nr.	55-005127	
Preis in €	77,10 €	

### Logikklemmleiste 230 V - inkl. Pumpenmodul 10-fach



#### Beschreibung:

Klemmleiste zum Verteilen der Versorgungsspannung, der Stellsignale und eines gemeinsamen Zeitprogrammes für Raumgeräte und thermische Antriebe; zum Heizen und Kühlen mit Absenkung; Anschluss von max. 10 Raumthermostaten, Betriebsspannung: 230 V AC, mit Ausgang Pumpensteuerung über ein Pumpenmodul, Eingang Heizen/Kühlen, Eingang TB oder rH% und Eingang Eco-Betrieb auf 2 Zonen

*für max. 18 Stellantriebe*

Artikel Nr.	230 V 55-005128	24 V 55-005120	
Preis in €	103,40 €	170,90 €	

### Montageschiene für Logikklemmleiste

#### Beschreibung:

Zubehör zur einfachen Montage der Logikklemmleisten in Verteilerschränke 80, 69, A



Artikel Nr.	55-005129	
Preis in €	16,00 €	

### Steckernetzgerät 24 V (Trafo)

#### Beschreibung:

Netzgerät 24 V für Logikklemmleiste 6-fach und 10-fach, elektrischer Anschluss 230 V über bauseitige Steckdose



Artikel Nr.	55-005110	
Preis in €	165,20 €	

### Taupunktwärter

#### Beschreibung:

Schutz gegen Betauung an Kühlflächen für Rohrmontage geeignet



Artikel Nr.	55-005107	
Preis in €	332,60 €	

### Rohranleger STB

#### Beschreibung:

fix auf 60 °C eingestellt



Artikel Nr.	55-005187	
Preis in €	33,00 €	

Warengruppe 55

## Funk-Raumthermostat AP ohne Sollwertsteller

superflach (13,9 mm)

### Beschreibung:

Funk-Sender zur Erfassung Raumtemperatur für Mittelwertbildung oder Zentralregelung, Temperaturabsenkung (TA) mit Funkuhrenthermostat möglich, mit Anlern Taste, keine Sollwertsteller am Gehäuse, Einstellung über Bidirektionales Funk-Uhrenthermostat oder Smartphone App, mit Batterie 2x Micro AAA, Schutzart IP30, Schutzklasse III  
Abmessungen: 78,5 x 78 x 13,5 mm



Artikel Nr.	55-005151	
Preis in €	150,10 €	

## Funk-Raumthermostat AP

superflach (13,9 mm)

### Beschreibung:

Ausführung strawa weiß, Aufputz-Ausführung, Batteriebetrieb, als Sender, Sollwertsteller mit Regelbereich 5 - 30 °C, Temperaturabsenkung (TA) mit Funk-Uhrenthermostat möglich, LED-Anzeige für Anlernmodus, mit Batterie 2x Micro AAA, Schutzart IP 30, Schutzklasse III, Abmessungen 78,5 x 78 x 13,9 mm



Artikel Nr.	55-005147	
Preis in €	128,80 €	

## Funk-Uhrenthermostat

für zeitabhängige Einzelraumregelung

### Beschreibung:

Ausführung strawa weiß, Aufputz-Ausführung, Batteriebetrieb, als Sender, für stromlos geschlossene Stellantriebe, Einstellbereich 5-30 °C, Digitalanzeige, Temperaturabsenkung frei wählbar, Master (Pilotregler) für Raumthermostate mit TA, Betriebsartenschalter, Direktwahl-tasten, LED-Anzeigen für Anlernmodus, mit Batterie 2x Micro AAA, Schutzart IP 30, Schutzklasse III, Abmessungen 110 x 111 x 26 mm



	AP-Variante	UP-Variante	Adapter-schnappplatte
Artikel Nr.	55-005144	55-005157	55-005152
Preis in €	210,80 €	384,80 €	15,00 €

## Bidirektionales Funk-Uhrenthermostat UP

### Beschreibung:

Bidirektionaler Raumtemperaturfühler in Ausführung strawa weiß mit Uhr und Bedienteil, ermöglicht den zentralen Zugriff auf die Einstellungen aller Kanäle des Funkempfängers bzw. der Funkempfänger-Klemmleiste, passend in nahezu alle gängigen Schalterprogramme  
Schutzart: IP 30, Schutzklasse: II  
Abmessungen B x H x T: 81 x 85 x 17,5 mm  
Stromanschluss 230 V erforderlich  
Hinweis: nur in Verbindung mit Bidirektionalen Funkknoten (Art-Nr.: 55-005139)



Artikel Nr.	55-005138	
Preis in €	359,20 €	

## Bidirektionaler Funkknoten

### Beschreibung:

Bidirektionaler Funkknoten in Ausführung strawa weiß 230 V, Überwachung und Steuerung von Funk-Systemen über das Internet bzw. WLAN-Netzwerk, Zugriff über Smartphone-App, bis 32 Räume steuerbar, Schutzart: IP 30, Schutzklasse: III, Abmessungen B x H x T: 78,5 x 83,4 x 25,5 mm



Artikel Nr.	55-005139	
Preis in €	452,70 €	

## Funkempfänger-Klemmleiste

### Beschreibung:

4 (8)-Kanal Temperaturregler als Empfänger 230 V, 4x (8x) Relais-Schließerkontakt 5 (1) A, Anwendung: Heizen interne Antenne, LED-Anzeige pro Kanal, inklusive Pumpenmodul, Notlaufbetrieb, Schutzart IP 20 (IP 65 auf Anfrage), Schutzklasse II

Abmessungen 4-Kanal: 175 x 90 x 55 mm,

Abmessung 8-Kanal: 255 x 90 x 55 mm

4-Kanal: Max. 24 elektrothermische Stellantriebe 230 V

8-Kanal: Max. 32 elektrothermische Stellantriebe 230 V



Artikel Nr. 4 Kanal	55-005102		externe Funkantenne	55-005153
Preis in €	379,40 €			128,20 €
Artikel Nr. 8 Kanal	55-005103		Antennenkabel	55-005154
Preis in €	452,70 €			79,10 €

## Funkempfänger-1 Kanal

### Beschreibung:

1-Kanal Temperaturregler als Empfänger 230 V, Schließer 13 (3) A bis 3000 W,

### Anwendung:

Heizen, Aufputz-Montage, LED-Anzeige für Anlernmodus, Funkverbindung, Störung, Notlaufbetrieb bei Störung, Schutzart IP 30, Schutzklasse II, Abmessung: 78 x 78 x 25,5 mm



Artikel Nr.	55-005101	
Preis in €	156,50 €	

## 2.8 Ausführungsbeispiele drahtgebundene und funkgesteuerte Komponenten

### Ausführungsbeispiel drahtgebunden

Uhrenthermostat AP 230 V

Art.-Nr.: 55-005143



Digitales Raumthermostat C09 230 V

Art.-Nr.: 55-005155



Raumthermostat AP 230 V

Art.-Nr.: 55-005142  
Art.-Nr.: 55-005140



Uhrenraumthermostat UP 230 V

Art.-Nr.: 55-005141



Raumthermostat UP 230 V

Art.-Nr.: 55-005145



Comfort strawalogiX RT6-STA8 230 V Klemmleiste

max. 6 Raumthermostate und 8 Stellantriebe

Art.-Nr.: 2110 110 001

Comfort strawalogiX RT8-STA14 230 V Klemmleiste

max. 8 Raumthermostate und 14 Stellantriebe

Art.-Nr.: 2110 110 002

für Einbau in Comfort-Schränke  
C80, C69 und CA

Zuordnung der Stellantriebe auf die  
Raumthermostate über das Wählrad

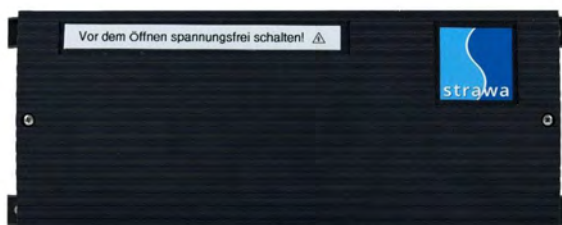

strawalogiX RT6-STA8 230 V Klemmleiste

max. 6 Raumthermostate und 8 Stellantriebe

Art.-Nr.: 2110 110 003

strawalogiX RT8-STA14 230 V Klemmleiste

max. 8 Raumthermostate und 14 Stellantriebe

Art.-Nr.: 2110 110 004

für Einbau in Standard-Schränke  
80, 69 und A

Zuordnung der Stellantriebe bzw. Regelantriebe  
auf die Raumthermostate über das Wählrad



strawatherm Stellantriebe 230 V

Art.-Nr.: 55-005076

EGO-Regelantriebe 230 V

Art.-Nr.: 2110 210 001

EGO-M30-Regelantrieb 230 V

Art.-Nr.: 2110 210 002

### Ausführungsbeispiel Funk

Funk-Uhrenthermostat AP

Art.-Nr.: 55-005144



Funk-Raumthermostat AP

Art.-Nr.: 55-005147



Funk-Uhrenraumthermostat UP

Art.-Nr.: 55-005138



Funk-Raumthermostat AP

Art.-Nr.: 55-005147



Funkempfänger 8-Kanal  
Art.-Nr.: 55-005103

oder

Funkempfänger 4-Kanal  
Art.-Nr.: 55-005102

Funkempfänger 1-Kanal  
Art.-Nr.: 55-005101



1 x Bidirektionaler Funkknoten

Art.-Nr.: 55-005139

Überwachung und Steuerung von  
Funk-Systemen über das Internet  
oder WLAN-Netzwerk, Zugriff über  
Smartphone-App



strawatherm Stellantriebe 230 V

Art.-Nr.: 55-005076



EGO-Regelantriebe 230 V

Art.-Nr.: 2110 210 001

EGO-M30-Regelantrieb 230 V

Art.-Nr.: 2110 210 002



strawatherm  
Stellantriebe 230 V

Art.-Nr.: 55-005076

EGO-Regelantriebe 230 V

Art.-Nr.: 2110 210 001

EGO-M30-Regelantrieb 230 V

Art.-Nr.: 2110 210 002





# VERTEILERSCHRÄNKE

# 3.

	Seite
<b>3.1. STANDARD-VERTEILERSCHRANK</b>	
3.1.1. Unterputz-Verteilerschrank mit Standfüßen, Höhe 710 mm, Einbautiefe 80-120 mm .....	3.4
3.1.2. Unterputz-Verteilerschrank mit Standfüßen, Höhe 710 mm, Einbautiefe 110-150 mm .....	3.5
3.1.3. Unterputz-Verteilerschrank ohne Standfüße, Höhe 525 mm, Einbautiefe 80-120 mm .....	3.6
3.1.4. Zubehör Unterputz-Verteilerschränke .....	3.7
3.1.5. Unterputz-Wandschrank ohne Standfüße, Höhe 376 mm, Einbautiefe 80-120 mm .....	3.8
3.1.6. Zubehör Unterputz-Wandschrank .....	3.9
3.1.7. Aufputz-Verteilerschrank mit Standfüßen, Höhe 620 mm, Bautiefe 125 mm .....	3.10
3.1.8. Aufputz-Rückwand und Gehäuseabdeckung, Höhe 620 mm, Bautiefe 125 mm .....	3.11
<b>3.2. COMFORT-VERTEILERSCHRANK</b>	
3.2.1. Comfort-Unterputz-Verteilerschrank mit Standfüßen, Höhe 760 mm, Einbautiefe 80-120 mm .....	3.12
3.2.2. Comfort-Unterputz-Verteilerschrank mit Standfüßen, Höhe 760 mm, Einbautiefe 110-150 mm .....	3.13
3.2.3. Zubehör Comfort-Unterputz- Verteilerschränke.....	3.14
3.2.4. Comfort-Aufputz-Verteilerschrank mit Standfüßen, Höhe 710 mm, Bautiefe 125 mm .....	3.15
<b>3.3. TABELLE ZUR BESTIMMUNG DER SCHRANKGRÖSSE</b> .....	3.16

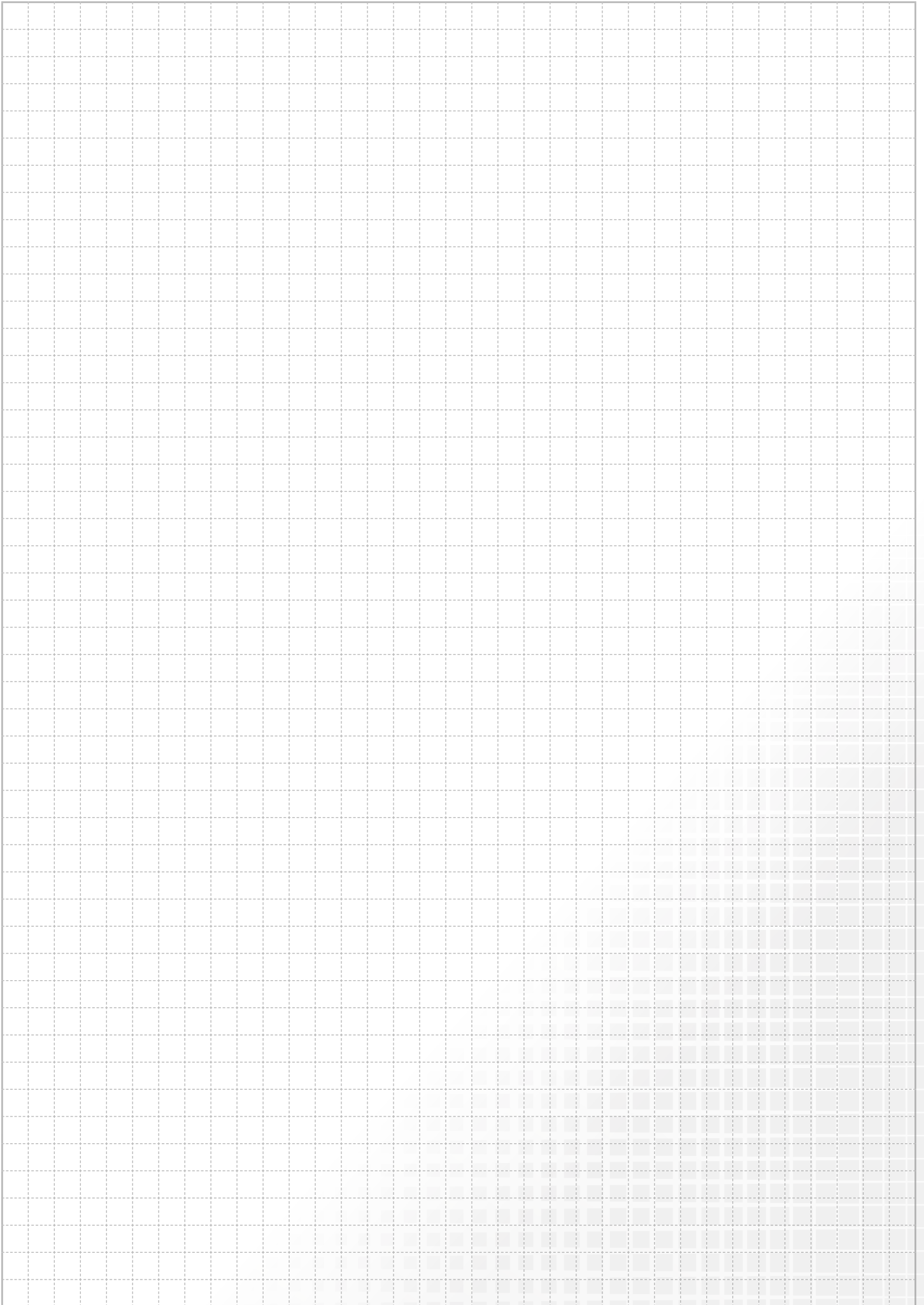

### 3.1 Standard - Verteilerschrank

#### 3.1.1 Unterputz-Verteilerschrank mit Standfüßen, Höhe 710 mm, Einbautiefe 80-120 mm

##### UP-Schrank 80

**Beschreibung:**

Montagefreundlicher, variabler und formstabiler Unterputzschrank für den Einbau von Heizungsverteiltern und Zubehör.

**Einbauzarge:**

Bautiefe 80 mm, aus feuerverzinktem Stahlblech mit seitlich universell vorgestanzten Rohrführungen, mit höhenverstellbaren Schrankfüßen (130 mm), abnehmbares und tiefenverstellbares (40 mm) Estrichprallblech in Weiß RAL 9016, abnehmbare Rohrumlenk-schiene und zwei variablen C-Schienen mit Befestigungsmaterial

**Frontblende:**

aus galvanisch verzinktem Stahlblech mit Pulverbeschichtung in Weiß RAL 9016, abnehm- und tiefenverstellbar, mit Einstecklaschen und integrierter Stecktür mit versenktem weißem Drehriegel

**Technische Daten:**

Einbauhöhe: 710-840 mm

Einbautiefe: 80-120 mm

Einbaubreite: siehe Tabelle

Nischeneinbauhöhe von OK FFB: 650 mm

Nischeneinbaubreite: Schrankbreite + 20 mm

**Optional mit:**

Zylinderschloss mit 2 Schlüsseln, Tür mit Lüftungsschlitzen, Kunststofffront für schwierige Funkanwendungen, Flieseneinbaurahmen, siehe Zubehör Unterputz-Schrank 69, 80 und 85

**Maßzeichnung:**

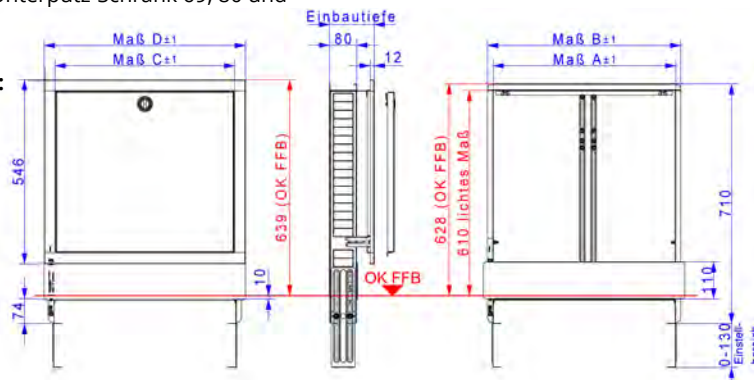

Schranktyp	0,2	0,3	0,4	0,5	1
Maß A	295	350	400	455	540
Maß B	330	385	435	490	575
Maß C	285	340	390	445	530
Maß D	355	410	460	515	600

Schranktyp	1,5	2	2,5	3	4
Maß A	690	840	990	1140	1440
Maß B	725	875	1025	1175	1475
Maß C	680	830	980	1130	1430
Maß D	750	900	1050	1200	1500



Größe	Einbauzarge Breite in mm	Warengruppe 60	Einbauzarge verzinkt	UP-Schrank 80 in RAL 9016	Mehrpriis UP-Schrank 80 Frontblende mit Kunststoff-Stecktür
0,2	330	Artikelnummer	60-078002	60-088002	60-168002MP
		Listenpreis in €	55,30 €	133,80 €	21,10 €
0,3	385	Artikelnummer	60-078003	60-088003	60-168003MP
		Listenpreis in €	58,40 €	140,40 €	25,90 €
0,4	435	Artikelnummer	60-078004	60-088004	60-168004MP
		Listenpreis in €	61,90 €	147,30 €	28,00 €
0,5	490	Artikelnummer	60-078005	60-088005	60-168005MP
		Listenpreis in €	70,90 €	165,30 €	24,50 €
1,0	575	Artikelnummer	60-078010	60-088010	60-168010MP
		Listenpreis in €	74,30 €	173,60 €	30,80 €
1,5	725	Artikelnummer	60-078015	60-088015	60-168015MP
		Listenpreis in €	85,40 €	201,30 €	34,90 €
2,0	875	Artikelnummer	60-078020	60-088020	60-168020MP
		Listenpreis in €	94,40 €	222,70 €	41,80 €
2,5	1025	Artikelnummer	60-078025	60-088025	60-168025MP
		Listenpreis in €	107,50 €	253,10 €	50,80 €
3,0	1175	Artikelnummer	60-078030	60-088030	60-168030MP
		Listenpreis in €	116,90 €	279,40 €	61,90 €
4,0	1475	Artikelnummer	60-078040 *	60-088040 *	60-168040MP
		Listenpreis in €	146,60 €	347,90 €	89,20 €

\* Schrankgröße 4.0 Versand nur als Lagerware

direkt zum Datenblatt:



### UP-Schrank 69

#### Beschreibung:

Montagefreundlicher, variabler und formstabiler Unterputzschrank für den Einbau von Heizungsverteilern und Zubehör.

#### Einbauzarge:

Bautiefe 110 mm, aus feuerverzinktem Stahlblech mit seitlich universell vorgestanzten Rohrführungen, mit höhenverstellbaren Schrankfüßen (130 mm), abnehmbares und tiefenverstellbares (40 mm) Estrichprallblech in Weiß RAL 9016, abnehmbare Rohrumlenkschiene und zwei variablen C-Schienen mit Befestigungsmaterial

#### Frontblende:

aus galvanisch verzinktem Stahlblech mit Pulverbeschichtung in Weiß RAL 9016, abnehm- und tiefenverstellbar, mit Einstecklaschen und integrierter Stecktür mit versenktem weißem Drehriegel

#### Technische Daten:

Einbauhöhe: 710-840 mm

Einbautiefe: 110-150 mm

Einbaubreite: siehe Tabelle

Nischeneinbauhöhe von OK FFB: 650 mm

Nischeneinbaubreite: Schrankbreite + 20 mm

#### Optional mit:

Zylinderschloss mit 2 Schlüsseln, Tür mit Lüftungsschlitzen, Kunststofffront für schwierige Funkanwendungen, Flieseneinbaurahmen, siehe Zubehör Unterputz-Schrank 69, 80 und 85

#### Maßzeichnung:

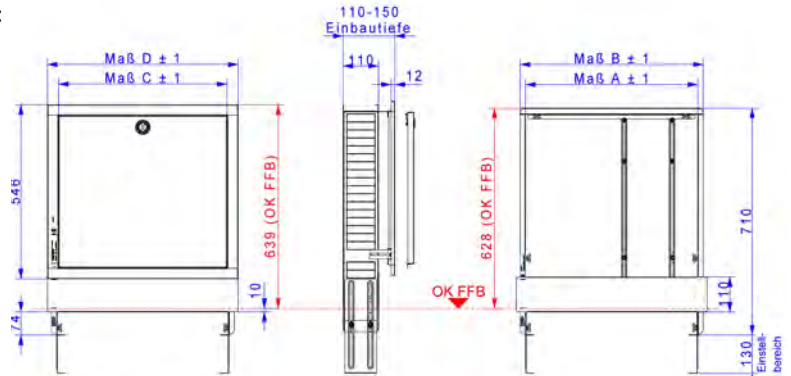

Maß/Typ	0,2	0,3	0,4	0,5	1,0	1,5	2,0	2,5	3,0	4,0
Maß B	330	385	435	490	575	725	875	1025	1175	1475
Maß C	296	351	401	455	540	690	840	990	1140	1440
Maß F	354	409	459	513	598	748	898	1048	1198	1498
Maß G	285	341	391	445	530	680	830	980	1130	1430



Größe	Einbauzarge Breite in mm	Warengruppe 60	Einbauzarge verzinkt	UP-Schrank 69 in RAL 9016	Mehrpreis UP-Schrank 69 Frontblende mit Kunststoff-Stecktür
			Artikelnummer	Artikelnummer	Artikelnummer
0,2	330	Artikelnummer	60-076902	60-086902	60-168002MP
		Listenpreis in €	55,30 €	133,80 €	21,10 €
0,3	385	Artikelnummer	60-076903	60-086903	60-168003MP
		Listenpreis in €	58,40 €	140,40 €	25,90 €
0,4	435	Artikelnummer	60-076904	60-086904	60-168004MP
		Listenpreis in €	61,90 €	147,30 €	28,00 €
0,5	490	Artikelnummer	60-076905	60-086905	60-168005MP
		Listenpreis in €	70,90 €	165,30 €	24,50 €
1,0	575	Artikelnummer	60-076910	60-086910	60-168010MP
		Listenpreis in €	74,30 €	173,60 €	30,80 €
1,5	725	Artikelnummer	60-076915	60-086915	60-168015MP
		Listenpreis in €	85,40 €	201,30 €	34,90 €
2,0	875	Artikelnummer	60-076920	60-086920	60-168020MP
		Listenpreis in €	94,40 €	222,70 €	41,80 €
2,5	1025	Artikelnummer	60-076925	60-086925	60-168025MP
		Listenpreis in €	107,50 €	253,10 €	50,80 €
3,0	1175	Artikelnummer	60-076930	60-086930	60-168030MP
		Listenpreis in €	116,90 €	279,40 €	61,90 €
4,0	1475	Artikelnummer	60-076940 *	60-086940 *	60-168040MP
		Listenpreis in €	146,60 €	347,90 €	89,20 €

\* Schrankgröße 4.0 Versand nur als Lagerware

direkt zum Datenblatt:



### 3.1 Standard - Verteilerschrank

#### 3.1.3 Wandschrank ohne Standfüße, Höhe 525 mm, Einbautiefe 80-120 mm

##### UP-Schrank 85

###### Beschreibung:

Montagefreundlicher, variabler und formstabiler Unterputz-Wandschrank für den Einbau von Heizungsverteilern und Zubehör.

###### Einbauzarge:

Bautiefe 80 mm, aus feuerverzinktem Stahlblech mit seitlich universell vorgestanzenen Rohrführungen und zwei variablen C-Schienen mit Befestigungsmaterial, ohne Schrankfüßen und ohne Estrichprallblech

###### Frontblende:

aus galvanisch verzinktem Stahlblech mit Pulverbeschichtung in Weiß RAL 9016, abnehm- und tiefenverstellbar, mit Einstecklaschen und integrierter Stecktür mit versenktem weißem Drehriegel

###### Technische Daten:

Einbauhöhe: 525 mm  
Einbautiefe: 80-120 mm  
Einbaubreite: siehe Tabelle  
Nischeneinbauhöhe: 540 mm  
Nischeneinbaubreite: Schrankbreite + 20 mm

###### Optional mit:

Zylinderschloss mit 2 Schlüsseln, Tür mit Lüftungsschlitzen, Kunststofffront für schwierige Funkanwendungen,  
Flieseneinbaurahmen, siehe Zubehör Unterputz-Schrank 69, 80 und 85

###### Maßzeichnung:

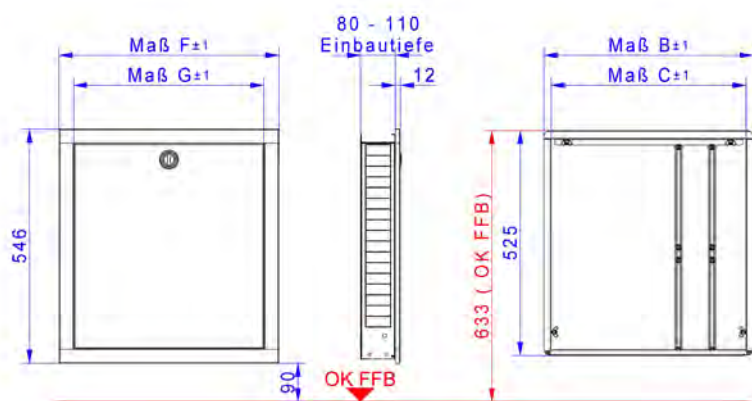







Maß/Typ	0,2	0,3	0,5
Maß B	330	385	490
Maß C	296	351	455
Maß F	354	409	513
Maß G	286	341	445

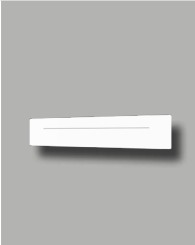
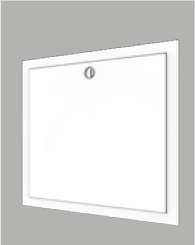
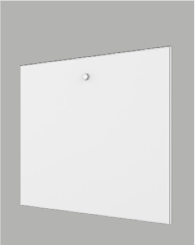

Größe	Einbauzarge Breite in mm	Warengruppe 60	Einbauzarge 85 verzinkt	UP-Schrank 85 in RAL 9016	Mehrpreis UP-Schrank 85 Frontblende mit Kunststoff-Stecktür
0,2	330	Artikelnummer	60-078502	60-088502	60-168002MP
		Listenpreis in €	54,60 €	132,40 €	21,10 €
0,3	385	Artikelnummer	60-078503	60-088503	60-168003MP
		Listenpreis in €	57,70 €	139,00 €	25,90 €
0,5	490	Artikelnummer	60-078505	60-088505	60-168005MP
		Listenpreis in €	70,20 €	163,90 €	24,50 €
direkt zum Datenblatt:					

\* Schrankgröße 4.0 Versand nur als Lagerware

**Zubehör UP-Schrank 69, 80 und 85**

Größe	Warengruppe 60				
		zweigeteiltes Estrichprall- blech in RAL 9016	Frontblende in RAL 9016	Kunststoff- Frontblende in weiß	Flieseneinbau- rahmen aus Edelstahl
0,2	Artikelnummer	60-009802	60-188002	60-168002	60-038002
	Listenpreis in €	32,50 €	78,50 €	99,60 €	118,30 €
0,3	Artikelnummer	60-009803	60-188003	60-168003	60-038003
	Listenpreis in €	33,20 €	82,00 €	107,90 €	123,80 €
0,4	Artikelnummer	60-009804	60-188004	60-168004	60-038004
	Listenpreis in €	35,60 €	85,40 €	113,40 €	129,70 €
0,5	Artikelnummer	60-009805	60-188005	60-168005	60-038005
	Listenpreis in €	36,00 €	94,40 €	122,00 €	139,00 €
1,0	Artikelnummer	60-009810	60-188010	60-168010	60-038010
	Listenpreis in €	36,30 €	99,20 €	130,00 €	148,70 €
1,5	Artikelnummer	60-009815	60-188015	60-168015	60-038015
	Listenpreis in €	36,70 €	115,80 €	160,00 €	160,80 €
2,0	Artikelnummer	60-009820	60-188020	60-168020	60-038020
	Listenpreis in €	37,40 €	128,30 €	170,20 €	175,00 €
2,5	Artikelnummer	60-009825	60-188025	60-168025	60-038025
	Listenpreis in €	40,10 €	145,60 €	196,40 €	193,00 €
3,0	Artikelnummer	60-009830	60-188030	60-168030	60-038030
	Listenpreis in €	45,70 €	162,20 €	224,10 €	213,40 €
4,0	Artikelnummer	60-009840	60-188040*	60-168040*	60-038040*
	Listenpreis in €	70,60 €	201,30 €	290,50 €	255,90 €
direkt zum Datenblatt:					

\* Schrankgröße 4.0 Versand nur als Lagerware

Warengruppe 60			
	Drehriegel für Verteilerschrank	Einstecklaschen-Set für Unterputz- Verteilerschrank	Zylinderschloss (Bausatz)
Artikelnummer	60-005610	60-005625	60-006608
Listenpreis in €	3,70 €	4,30 €	16,20 €
direkt zum Datenblatt:			

### 3.1 Standard - Verteilerschrank

#### 3.1.5 Wandschrank ohne Standfüße, Höhe 376 mm, Einbautiefe 80-120 mm

##### UP-Schrank 84

###### Beschreibung:

Montagefreundlicher, variabler und formstabiler Unterputz-Wandschrank für den Einbau von Heizungsverteilern und Zubehör.

###### Einbauzarge:

Bautiefe 80 mm, aus feuerverzinktem Stahlblech mit seitlich universell vorgestanzten Rohrführungen und zwei variablen C-Schienen mit Befestigungsmaterial, ohne Schrankfüßen und ohne Estrichprallblech

###### Frontblende:

aus galvanisch verzinktem Stahlblech mit Pulverbeschichtung in Weiß RAL 9016, abnehm-

und tiefenverstellbar, mit Einstecklaschen und integrierter Stecktür mit versenktem weißem Drehriegel

###### Technische Daten:

Einbauhöhe: 376 mm  
 Einbautiefe: 80-120 mm  
 Einbaubreite: siehe Tabelle  
 Nischeneinbauhöhe: 425 mm  
 Nischeneinbaubreite: Schrankbreite + 20 mm

###### Optional mit:

Zylinderschloss mit 2 Schlüsseln, Tür mit Lüftungsschlitzen, Kunststofffront für schwierige Funkanwendungen, Flieseneinbaurahmen, siehe Zubehör Unterputz-Schrank 84

##### Maßzeichnung:

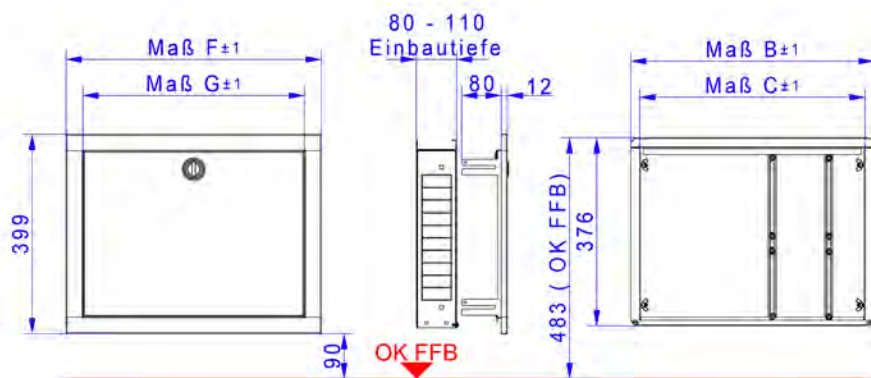

Maß/Typ	0,2	0,3	0,4	0,5	1,0	1,5
Maß B	330	385	435	490	575	725
Maß C	290	345	395	450	534	684
Maß F	354	409	459	513	598	748
Maß G	286	341	391	445	530	680





Größe	Einbauzarge Breite in mm	Warengruppe 60	Einbauzarge verzinkt	UP-Schrank 84 in RAL 9016
			Artikelnummer	60-078402
0,2	330	Artikelnummer	60-078402	60-088402
			Listenpreis in €	44,30 €
0,3	385	Artikelnummer	60-078403	60-088403
			Listenpreis in €	47,00 €
0,4	435	Artikelnummer	60-078404	60-088404
			Listenpreis in €	48,40 €
0,5	490	Artikelnummer	60-078405	60-088405
			Listenpreis in €	51,90 €
1,0	575	Artikelnummer	60-078410	60-088410
			Listenpreis in €	56,00 €
1,5	725	Artikelnummer	60-078415	60-088415
			Listenpreis in €	60,20 €
direkt zum Datenblatt:				

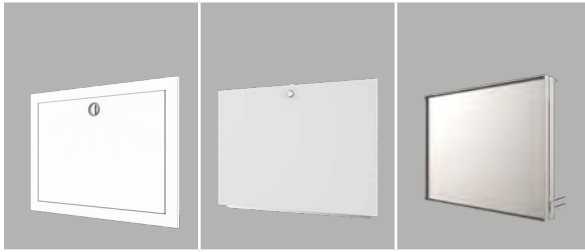

**Zubehör UP-Schrank 84**



Größe	Warengruppe 60	Frontblende in RAL 9016	Kunststoff- Frontblende in weiß	Flieseneinbau- rahmen aus Edelstahl
		0,2	Artikelnummer	60-188402
	Listenpreis in €	66,40 €	83,70 €	110,70 €
0,3	Artikelnummer	60-188403	60-168403	60-038403
	Listenpreis in €	69,20 €	89,20 €	114,80 €
0,4	Artikelnummer	60-188404	60-168404	60-038404
	Listenpreis in €	70,60 €	92,00 €	117,60 €
0,5	Artikelnummer	60-188405	60-168405	60-038405
	Listenpreis in €	73,70 €	94,80 €	122,40 €
1,0	Artikelnummer	60-188410	60-168410	60-038410
	Listenpreis in €	79,50 €	103,80 €	129,70 €
1,5	Artikelnummer	60-188415	60-168415	60-038415
	Listenpreis in €	89,20 €	129,30 €	137,00 €
direkt zum Datenblatt:				

## 3.1 Standard - Verteilerschrank

### 3.1.7 Aufputz-Verteilerschrank mit Standfüßen, Höhe 620 mm, Bautiefe 125 mm

#### AP-Schrank A

##### Beschreibung:

Montagefreundlicher, variabler und formstabiler Aufputzschrank für den Einbau von Heizungsverteiltern und Zubehör.

##### Schrank:

Bautiefe 125 mm, aus galvanisch verzinktem Stahlblech, mit Pulverbeschichtung in Weiß RAL 9016 mit integrierter Steck-

tür mit versenktem weißem Drehriegel mit höhenverstellbaren Schrankfüßen (130 mm), zwei variablen C-Schienen mit Befestigungsmaterial

##### Technische Daten:

Bauhöhe: 620-750 mm

Bautiefe: 125 mm

##### Optional mit:

Zylinderschloss mit 2 Schlüsseln, Tür mit Lüftungsschlitzen, Kunststofftür für schwierige Funkanwendungen, siehe Tabelle

#### Maßzeichnung:

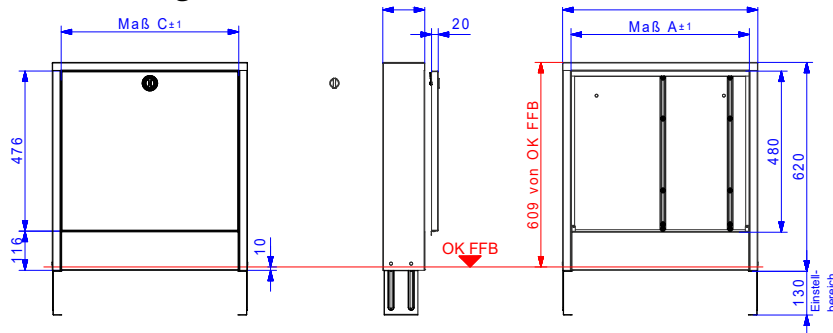

Typ	0,2	0,3	0,4	0,5	1	1,5	2	2,5	3
Maß A	285	340	390	445	530	680	830	980	1130
Maß B	335	390	440	495	580	730	880	1030	1180
Maß C	338	393	443	498	583	733	883	1033	1183

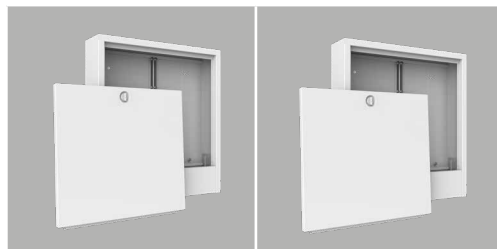

Größe	Einbau- zarge Breite in mm	Warengruppe 60	AP-Schrank A in RAL 9016	AP-Schrank A in RAL 9016 mit Kunststofffront
0,2	337	Artikelnummer	60-086602	60-186602
		Listenpreis in €	150,40 €	192,30 €
0,3	392	Artikelnummer	60-086603	60-186603
		Listenpreis in €	161,20 €	203,40 €
0,4	442	Artikelnummer	60-086604	60-186604
		Listenpreis in €	169,50 €	211,70 €
0,5	496	Artikelnummer	60-086605	60-186605
		Listenpreis in €	182,90 €	224,10 €
1,0	582	Artikelnummer	60-086610	60-186610
		Listenpreis in €	197,80 €	244,80 €
1,5	732	Artikelnummer	60-086615	60-186615
		Listenpreis in €	216,80 €	282,20 €
2,0	882	Artikelnummer	60-086620	60-186620
		Listenpreis in €	237,60 €	297,40 €
2,5	1032	Artikelnummer	60-086625	60-186625
		Listenpreis in €	260,70 €	316,80 €
3,0	1182	Artikelnummer	60-086630	60-186630
		Listenpreis in €	286,30 €	373,50 €
direkt zum Datenblatt:				

### Rückwand & AP-Gehäuseabdeckung

#### Beschreibung:

Montagefreundliche, variable und formstabile Aufputzschrank-Variante bestehend aus separater Rückwand und Gehäuseabdeckung für den Einbau von Heizungsverteilern und Zubehör. Die Gehäuseabdeckung wird erst zur Fertigstellung des Gebäudes montiert und ist somit vor Beschädigung geschützt.

#### Rückwand:

aus feuerverzinktem Stahlblech mit zwei variablen C-Schienen mit Befestigungsmaterial

#### AP-Gehäuseabdeckung:

Bautiefe 125 mm, aus galvanisch verzinktem Stahlblech, mit Pulverbeschichtung in Weiß RAL 9016 mit integrierter Stecktür mit versenktem weißem Drehriegel

#### Optional mit:

Zylinderschloss mit 2 Schlüsseln, Tür mit Lüftungsschlitzen, Kunststofftür für schwierige Funkanwendungen, siehe Zubehör Unterputz-Schrank A

#### Technische Daten:

Bauhöhe: 620 mm  
Bautiefe: 125 mm

#### Maßzeichnung:

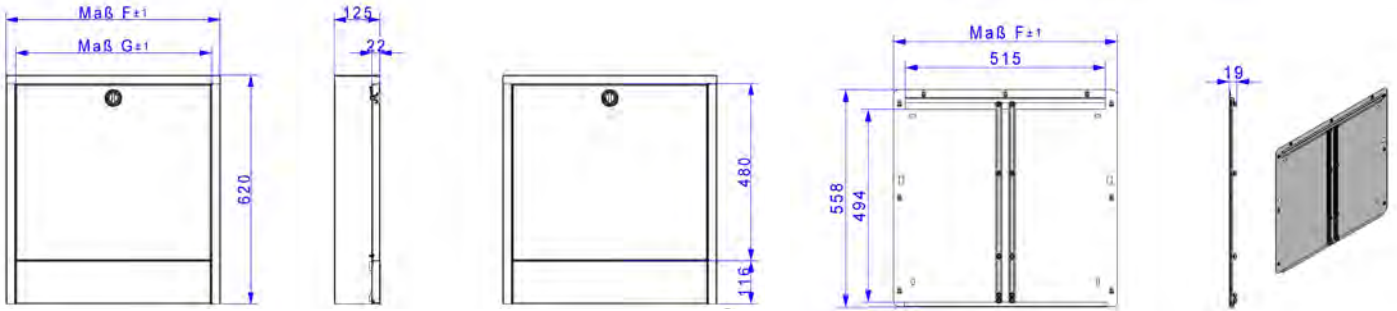

Maß/Typ	0,4	0,5	1,0	1,5	2,0	2,5	3,0
Maß F	442	496	582	732	882	1032	1182
Maß G	392	446	531	681	831	981	1131

Maß/Typ	0,4	0,5	1,0	1,5	2,0	2,5	3,0
Maß F	437	491	576	726	876	1026	1176

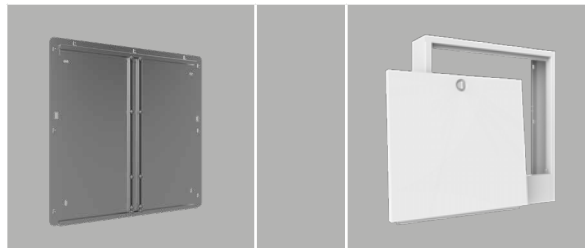

Größe	Warengruppe 60	Rückwand Breite in mm	Rückwand für AP-Gehäuse- abdeckung		Schrank Breite in mm	AP-Gehäuse- abdeckung in RAL 9016	
			Artikelnummer	Listenpreis in €		Artikelnummer	Listenpreis in €
0,4	Artikelnummer	437	60-076604		442	60-986604	
	Listenpreis in €		29,10 €			133,80 €	
0,5	Artikelnummer	491	60-076605		496	60-986605	
	Listenpreis in €		30,40 €			135,60 €	
1,0	Artikelnummer	576	60-076610		582	60-986610	
	Listenpreis in €		32,50 €			143,20 €	
1,5	Artikelnummer	726	60-076615		732	60-986615	
	Listenpreis in €		39,70 €			154,60 €	
2,0	Artikelnummer	876	60-076620		882	60-986620	
	Listenpreis in €		49,70 €			166,70 €	
2,5	Artikelnummer	1026	60-076625		1032	60-986625	
	Listenpreis in €		57,40 €			187,10 €	
3,0	Artikelnummer	1176	60-076630		1182	60-986630	
	Listenpreis in €		64,30 €			207,80 €	

direkt zum Datenblatt:



## 3.2 Comfort - Verteilerschrank

### 3.2.1 Comfort-Unterputz-Verteilerschrank mit Standfüßen, Höhe 760 mm, Einbautiefe 80-120 mm

#### Comfort-Unterputz-Schrank C80

##### Beschreibung:

Montagefreundlicher, variabler und formstabiler Unterputzschrank für Heizungsverteiler mit größerer Einbaufläche für Zubehör, wie z. B. Klemmleiste und Wasserzählereinbaustrecken, Größere Einbaufläche der Station für:

- komfortable Platzierung der Einbauteile
- übersichtliche, feste und saubere Verdrahtung der Stellantriebe auf die Klemmleiste
- Einbaumöglichkeit von Wasserzählereinbaustrecken bei geringstmöglicher Schrankgröße
- schnelle Klickmontage von Zubehör

##### Einbauzarge:

Bautiefe 80 mm, aus feuerverzinktem Stahlblech mit seitlich universell vorgestanzenen Rohrführungen, mit höhenverstellbaren Schrankfüßen (130 mm), abnehmbares und tiefenverstellbares (40 mm) Estrichprallblech in Weiß RAL 9016, abnehmbare Rohrumlenkschiene und zwei variablen C-Schienen mit Befestigungsmaterial

##### Frontblende:

aus galvanisch verzinktem Stahlblech mit Pulverbeschichtung in Weiß RAL 9016, abnehm- und tiefenverstellbar, mit Einstecklaschen und integrierter Stecktür mit versenktem weißem Drehriegel

##### Technische Daten:

Einbauhöhe: 760-890 mm  
Einbautiefe: 80-120 mm  
Einbaubreite: siehe Tabelle  
Nischeneinbauhöhe von OK FFB: 720 mm  
Nischeneinbaubreite: Schrankbreite + 20 mm

##### Optional mit:

Zylinderschloss mit 2 Schlüsseln, Tür mit Lüftungsschlitzen, Kunststofffront für schwierige Funkanwendungen, Flieseneinbaurahmen, siehe Zubehör Unterputz-Schrank C69 und C80

#### Maßzeichnung:

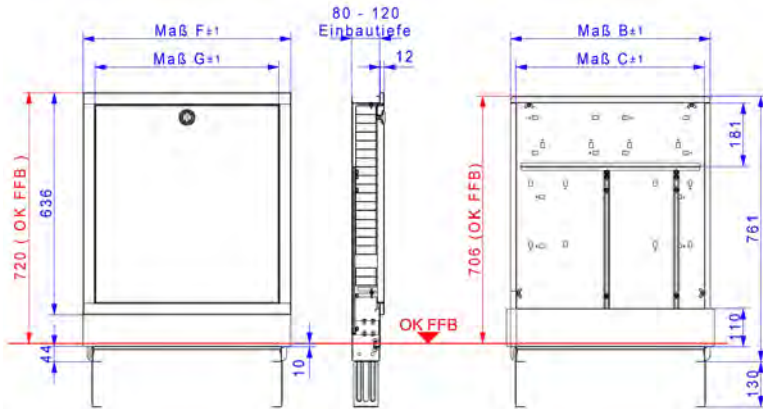

Maß/Typ	0,4	0,5	1,0	1,5	2,0	2,5	3,0	4,0
Maß B	435	490	575	725	875	1025	1175	1475
Maß C	401	455	540	690	840	990	1140	1440
Maß F	459	513	598	748	898	1048	1198	1498
Maß G	391	445	530	680	830	980	1130	1430



Größe	Einbauzarge Breite in mm	Warengruppe 60	Comfort Einbauzarge C80 in verzinkt	Comfort UP Schrank C80 in RAL 9016	Mehrpriis Comfort-UP-Schrank C80 Frontblende mit Kunststoff-Stecktür
0,4	435	Artikelnummer	60C078004	60C088004	60C168004MP
		Listenpreis in €	79,90 €	188,50 €	44,60 €
0,5	490	Artikelnummer	60C078005	60C088005	60C168005MP
		Listenpreis in €	82,60 €	194,40 €	52,90 €
1,0	575	Artikelnummer	60C078010	60C088010	60C168010MP
		Listenpreis in €	85,40 €	202,70 €	62,60 €
1,5	725	Artikelnummer	60C078015	60C088015	60C168015MP
		Listenpreis in €	96,10 €	229,60 €	72,60 €
2,0	875	Artikelnummer	60C078020	60C088020	60C168020MP
		Listenpreis in €	105,50 €	253,80 €	89,90 €
2,5	1025	Artikelnummer	60C078025	60C088025	60C168025MP
		Listenpreis in €	117,60 €	283,60 €	105,10 €
3,0	1175	Artikelnummer	60C078030	60C088030	60C168030MP
		Listenpreis in €	137,00 €	327,10 €	123,50 €
4,0	1475	Artikelnummer	60C078040 *	60C088040 *	60C168040MP
		Listenpreis in €	161,20 €	386,60 €	154,60 €

\* Schrankgröße 4.0 Versand nur als Lagerware

direkt zum Datenblatt:



Comfort-Unterputz-Schrank C69

**Beschreibung:**

Montagefreundlicher, variabler und formstabiler Unterputzschrank für Heizungsverteiler mit größerer Einbaufläche für Zubehör, wie z. B. Klemmleiste und Wasserzählereinbaustrecken,

Größere Einbaufläche der Station für:

- komfortable Platzierung der Einbauteile
- übersichtliche, feste und saubere Verdrahtung der Stellantriebe auf die Klemmleiste
- Einbaumöglichkeit von Wasserzählereinbaustrecken bei geringstmöglicher Schrankgröße
- schnelle Klickmontage von Zubehör

**Einbauzarge:**

Bautiefe 110 mm, aus feuerverzinktem Stahlblech mit seitlich universell vorgestanzten Rohrführungen, mit höhenverstellbaren Schrankfüßen (130 mm), abnehmbares und tiefenverstellbares (40 mm) Estrichprallblech in Weiß RAL 9016, abnehmbare Rohrumlenkschiene und zwei variablen C-Schienen mit Befestigungsmaterial

**Frontblende:**

aus galvanisch verzinktem Stahlblech mit Pulverbeschichtung in Weiß RAL 9016, abnehm- und tiefenverstellbar, mit Einstecklaschen und integrierter Stecktür mit versenktem weißem Drehriegel

**Technische Daten:**

Einbauhöhe: 760-890 mm  
 Einbautiefe: 110-150 mm  
 Einbaubreite: siehe Tabelle  
 Nischeneinbauhöhe von OK FFB: 720 mm  
 Nischeneinbaubreite: Schrankbreite + 20 mm

**Optional mit:**

Zylinderschloss mit 2 Schlüsseln, Tür mit Lüftungsschlitzen, Kunststofffront für schwierige Funkanwendungen, Flieseneinbaurahmen, siehe Zubehör Unterputz-Schrank C69, C80

**Maßzeichnung:**

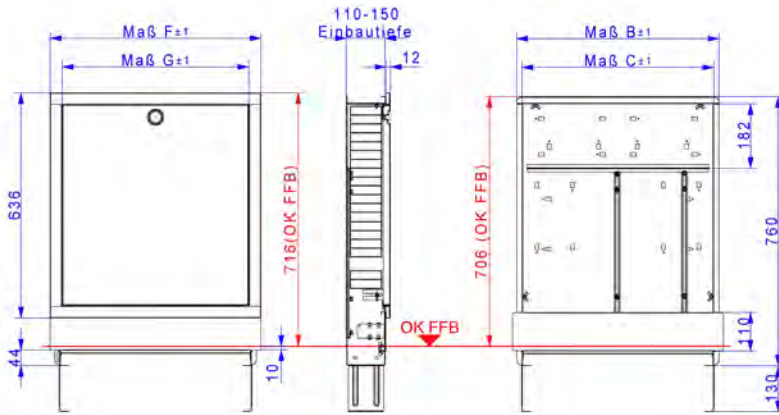

Maß/Typ	0,4	0,5	1,0	1,5	2,0	2,5	3,0	4,0
Maß B	435	490	575	725	875	1025	1175	1475
Maß C	401	455	540	690	840	990	1140	1440
Maß F	459	513	598	748	898	1048	1198	1498
Maß G	391	445	530	680	830	980	1130	1430



Größe	Einbauzarge Breite in mm	Warengruppe 60	Comfort Einbauzarge C69 in verzinkt	Comfort UP Schrank C69 in RAL 9016	Mehrpriis Comfort-UP-Schrank C69 Frontblende mit Kunststoff-Stecktür
			Artikelnummer	Listenpreis in €	Artikelnummer
0,4	435		60C076904	60C086904	60C168004MP
			79,90 €	188,50 €	44,60 €
0,5	490		60C076905	60C086905	60C168005MP
			82,60 €	194,40 €	52,90 €
1,0	575		60C076910	60C086910	60C168010MP
			85,40 €	202,70 €	62,60 €
1,5	725		60C076915	60C086915	60C168015MP
			96,10 €	229,60 €	72,60 €
2,0	875		60C076920	60C086920	60C168020MP
			105,50 €	253,80 €	89,90 €
2,5	1025		60C076925	60C086925	60C168025MP
			117,60 €	283,60 €	105,10 €
3,0	1175		60C076930	60C086930	60C168030MP
			137,00 €	327,10 €	123,50 €
4,0	1475		60C076940*	60C086940*	60C168040MP
			161,20 €	386,60 €	154,60 €
direkt zum Datenblatt:					



\* Schrankgröße 4.0 Versand nur als Lagerware

## 3.2 Comfort - Verteilerschrank

### 3.2.3 Zubehör Comfort-Unterputz-Verteilerschränke

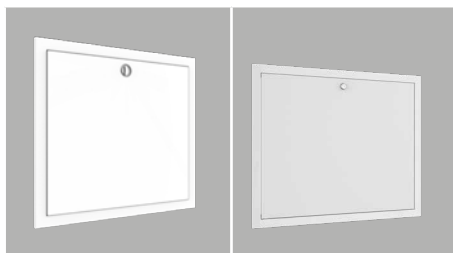
#### Zubehör Comfort-Unterputz-Schrank C69 und C80



Größe	Warengruppe 60	Comfort-Frontblende in Weiß RAL 9016	Comfort-Kunststoff-Frontblende in Weiß RAL 9016
0,4	Artikelnummer	60C188004	60C168004
	Listenpreis in €	108,90 €	153,60 €
0,5	Artikelnummer	60C188005	60C168005
	Listenpreis in €	111,70 €	164,60 €
1,0	Artikelnummer	60C188010	60C168010
	Listenpreis in €	117,20 €	179,80 €
1,5	Artikelnummer	60C188015	60C168015
	Listenpreis in €	133,50 €	206,10 €
2,0	Artikelnummer	60C188020	60C168020
	Listenpreis in €	148,00 €	237,90 €
2,5	Artikelnummer	60C188025	60C168025
	Listenpreis in €	166,00 €	271,10 €
3,0	Artikelnummer	60C188030	60C168030
	Listenpreis in €	190,50 €	314,00 €
4,0	Artikelnummer	60C188040*	60C168040*
	Listenpreis in €	225,80 €	380,40 €
direkt zum Datenblatt:			

\* Schrankgröße 4.0 Versand nur als Lagerware



Warengruppe 60	Drehriegel für Verteilerschrank	Einstecklaschen-Set für Unterputz- Verteilerschrank	Zylinderschloss (Bausatz)
Artikelnummer	60-005610	60-005625	60-006608
Listenpreis in €	3,70 €	4,30 €	16,20 €
direkt zum Datenblatt:			

### Comfort-Aufputz-Schrank CA

#### Beschreibung:

Montagefreundlicher, variabler und formstabiler Aufputzschrank für Heizungsverteiler und Zubehör.

Größere Einbaufäche der Station für:

- komfortable Platzierung der Einbauteile
- übersichtliche, feste und saubere Verdrahtung der Stellantriebe auf die Klemmleiste
- Einbaumöglichkeit von Wasserzähler-einbaustrecken bei geringstmöglicher Schrankgröße
- schnelle Klickmontage von Zubehör

#### Schrank:

Bautiefe 125 mm, aus galvanisch verzinktem Stahlblech, mit Pulverbeschichtung in Weiß RAL 9016 mit integrierter Stecktür mit versenktem weißem Drehriegel mit höhenverstellbaren Schrankfüßen (130 mm), zwei variablen C-Schienen mit Befestigungsmaterial

#### Technische Daten:

Bauhöhe: 710-840 mm  
Bautiefe: 125 mm

#### Optional mit:

Zylinderschloss mit 2 Schlüsseln, Tür mit Lüftungsschlitzen, Kunststofftür für schwierige Funkanwendungen, siehe Tabelle

#### Maßzeichnung:

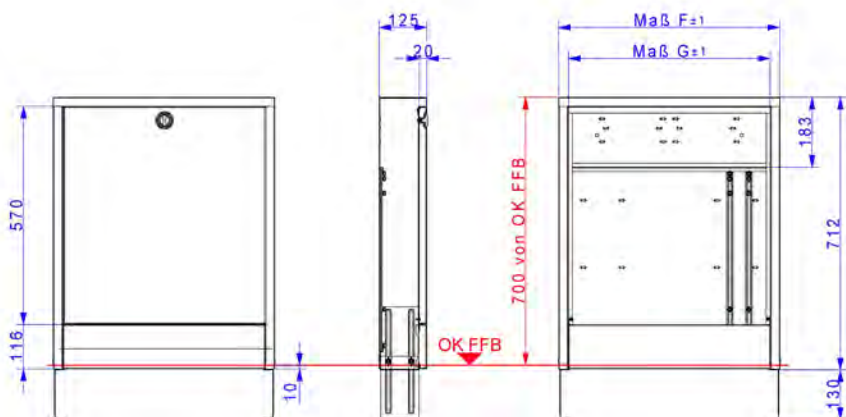

Maß/Typ	0,4	0,5	1,0	1,5	2,0	2,5	3,0	4,0
Maß F	442	496	582	732	882	1032	1182	1482
Maß G	392	446	531	681	831	981	1131	1431

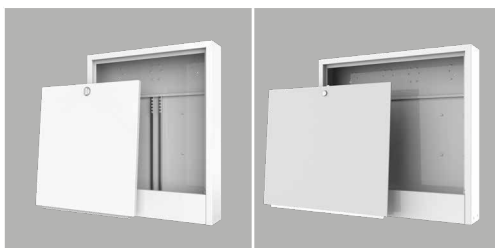

Größe	Einbau-zarge Breite in mm	Warengruppe 60	Comfort-AP-Schrank CA in RAL 9016	Comfort-AP-Schrank CA in RAL 9016 mit Kunststofftür
			Artikelnummer	60C086604
		Listenpreis in €	226,90 €	286,30 €
0,5	496	Artikelnummer	60C086605	60C186605
		Listenpreis in €	235,50 €	302,20 €
1,0	582	Artikelnummer	60C086610	60C186610
		Listenpreis in €	246,60 €	321,60 €
1,5	732	Artikelnummer	60C086615	60C186615
		Listenpreis in €	263,90 €	354,10 €
2,0	882	Artikelnummer	60C086620	60C186620
		Listenpreis in €	295,00 €	408,10 €
2,5	1032	Artikelnummer	60C086625	60C186625
		Listenpreis in €	330,30 €	455,80 €
3,0	1182	Artikelnummer	60C086630	60C186630
		Listenpreis in €	357,60 €	509,10 €
4,0	1482	Artikelnummer	60C086640*	60C186640*
		Listenpreis in €	412,60 €	621,10 €

\* Schrankgröße 4.0 Versand nur als Lagerware

direkt zum Datenblatt:



### 3.3 Tabelle zur Bestimmung der Schrankgröße

#### Schrankauswahltabelle für UP-Schränke 69, 80 und 85 / Comfort-UP-Schränke C69 und C80

UP-Schrank	0,2	0,3	0,4	0,5	1,0	1,5 <sup>4</sup>	2,0	2,5	3,0	4,0
Schrankbreite	330	385	435	490	575	725	875	1025	1175	1475

#### Edelstahlverteiler e-class 43, 45, 52

Anschlussgarnitur	Anzahl der Abgänge pro Verteiler									
AG ¾" (1") (TH)	2-3	4	5	6	7-8	9-11	12-14	15-16	17-19	20-25
AG ¾" (1") V	-	2	3	4	5-6	7-9	10-12	13-15	16-17	18-23
AG ¾" (1") WMZ-2F	-	-	-	2	3-4	5-7	8-10	11-13	14-15	16-21
AG ¾" (1") V-WMZ-2F	-	2	3	4	5-6	7-9	10-12	13-15	16-17	18-23

#### Edelstahlverteiler e-class Typ 18, 53, 55, 63 <sup>1</sup>

Anschlussgarnitur	Anzahl der Abgänge pro Verteiler									
AG ¾" (1") (TH)	2	3	4	5	6-7	8-10	11-13	14-15	16-18	19-24
AG ¾" (1") V	-	-	2	3	4-5	6-8	9-11	12-14	15-16	17-22
AG ¾" (1") WMZ-2F	-	-	-	-	2-3	4-6	7-9	10-12	13-14	15-20
AG ¾" (1") V-WMZ-2F <sup>2</sup>	-	-	2	3	4-5	6-8 <sup>3</sup>	9-11	12-14	15-16	17-22

**Hinweis:** Bei Einbau von Wasserzählerstrecken W1 (Kaltwasserzählerstrecke) und W2 (Kalt- und Warmwasserstrecke) vertikal neben dem e-class Verteiler müssen bei W1 - 2 Heizkreise und bei W2 - 3 Heizkreise für die Schrankauswahl dazu gerechnet werden. Bei zusätzlichem Zirkulationsventil Kemper Multitherm DN 15 müssen nochmal 2 Hkr. dazugerechnet werden.

#### Beispiel für Schrankauswahl für UP

Verteiler für FB-Heizung	Anschlussgarnitur	Anzahl Heizkreise	Schrankgröße 1,5
<sup>1</sup> e-class 63	+ <sup>2</sup> AG ¾" -V-WMZ-2F	+ <sup>3</sup> 8 Hkr.	= <sup>4</sup> UP-Schrank (B x H) 725 x 710 mm

#### Schrankauswahltabelle für AP-Schrank A / Comfort-AP-Schränke CA

AP-Schrank	0,2	0,3	0,4	0,5	1,0	1,5 <sup>4</sup>	2,0	2,5	3,0
Schrankbreite	337	392	442	496	582	732	882	1032	1182

#### Edelstahlverteiler e-class 43, 45, 52

Anschlussgarnitur	Anzahl der Abgänge pro Verteiler									
AG ¾" (1") V	2	3	4	5	6-7	8-9	10-12	13-15	16-18	
AG ¾" (1") V-WMZ-2F	2	3	4	5	6-7	8-9	10-12	13-15	16-18	

#### Edelstahlverteiler e-class 18, 53, 55, 63 <sup>1</sup>

Anschlussgarnitur	Anzahl der Abgänge pro Verteiler									
AG ¾" (1") V	-	2	3	4	5-6	7-8	9-11	12-14	15-17	
AG ¾" (1") V-WMZ-2F <sup>2</sup>	-	2	3	4	5-6	7-8 <sup>3</sup>	9-11	12-14	15-17	

**Hinweis:** Bei Einbau von Wasserzählerstrecken W1 (Kaltwasserzählerstrecke) und W2 (Kalt- und Warmwasserstrecke) vertikal neben dem e-class Verteiler müssen bei W1 - 3 Heizkreise und bei W2 - 5 Heizkreise für die Schrankauswahl dazu gerechnet werden. Standardausführung bei AP-Schrank A sind nur vertikale Anschlussgarnituren (Primäranschluss von unten), auf Anfrage horizontale Anschlussgarnituren bei seitlicher Auszustanzung des AP-Schranks möglich, bitte wenden Sie sich an unser Technikerteam. Bei zusätzlichem Zirkulationsventil Kemper Multitherm DN 15 müssen nochmal 2 Hkr. dazugerechnet werden.

#### Beispiel für Schrankauswahl für AP

Verteiler für FB-Heizung	Anschlussgarnitur	Anzahl Heizkreise	Schrankgröße 1,5
<sup>1</sup> e-class 63	+ <sup>2</sup> AG ¾" -V-WMZ-2F	+ <sup>3</sup> 8 Hkr.	= <sup>4</sup> AP-Schrank (B x H) 725 x 710 mm

#### Anschlussgarnituren



AG ¾"  
AG 1"  
AG ¾" TH  
AG 1" TH



AG ¾" V  
AG 1" V

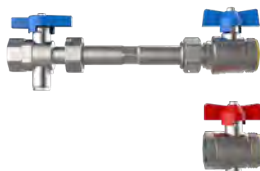

AG ¾" -WMZ-2F  
AG 1" -WMZ-2F



AG ¾" V-WMZ-2F  
AG 1" V-WMZ-2F



W1



W2





# COMFORT-ANSCHLUSSSTATIONEN FÜR FUSSBODENHEIZKREISE MIT MANUELLEM HYDRAULISCHEN ABGLEICH DER HEIZKREISE

# 4.

# 4.1 Comfort-Fußbodenheizkreis-Anschlussstationen

## Inhaltsverzeichnis

Primäranschluss	Wärme-zählereinbau-strecke	Wasser-zählereinbau-strecke	Klemmleiste + Stellantrieb + Verdrahtung	Seite
-----------------	----------------------------	-----------------------------	------------------------------------------	-------

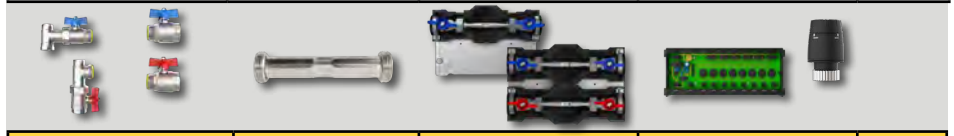

**4.1.1**  
**Comfort-Anschlussstation**  
**FBH im Unterputzschrank**  
**C80**  
 Einbauhöhe von OK FFB 720 mm  
 Einbautiefe 80-120 mm

horizontal				4.8
horizontal			X	4.8
horizontal	X			4.10
horizontal	X	kalt		4.10
horizontal	X	kalt + warm		4.10
horizontal	X		X	4.11
horizontal	X	kalt	X	4.11
horizontal	X	kalt + warm	X	4.11
vertikal				4.9
vertikal			X	4.9
vertikal	X			4.12
vertikal	X	kalt		4.12
vertikal	X	kalt + warm		4.12
vertikal	X		X	4.13
vertikal	X	kalt	X	4.13
vertikal	X	kalt + warm	X	4.13

**4.1.2**  
**Comfort-Anschlussstation**  
**FBH im Unterputzschrank**  
**C69**  
 Einbauhöhe von OK FFB 720 mm  
 Einbautiefe 110-150 mm

vertikal	X			4.14
vertikal	X	kalt		4.14
vertikal	X	kalt + warm		4.14
vertikal	X		X	4.15
vertikal	X	kalt	X	4.15
vertikal	X	kalt + warm	X	4.15

**4.1.3**  
**Comfort-Anschlussstation**  
**FBH im Aufputzschrank**  
**CA**  
 Einbauhöhe von OK FFB 700 mm  
 Bautiefe 125 mm

vertikal				4.16
vertikal			X	4.16
vertikal	X			4.18
vertikal	X	kalt		4.18
vertikal	X	kalt + warm		4.18
vertikal	X		X	4.19
vertikal	X	kalt	X	4.19
vertikal	X	kalt + warm	X	4.19

Primäranschluss	Wärme- zählereinbau- strecke	Wasser- zählereinbau- strecke	Klemmleiste + Stellantrieb + Verdrahtung	Seite
-----------------	------------------------------------	-------------------------------------	------------------------------------------------	-------



**4.2.1**  
Comfort-Regelstationen  
im *Unterputzschrank*  
**C69**  
Einbauhöhe von OK FFB 720 mm  
Einbautiefe 110-150 mm

horizontal				4.20
horizontal			X	4.20
horizontal	X			4.22
horizontal	X	kalt		4.22
horizontal	X	kalt + warm		4.22
horizontal	X		X	4.23
horizontal	X	kalt	X	4.23
horizontal	X	kalt + warm	X	4.23

**4.2.2**  
Comfort-Regelstationen  
im *Aufputzschrank*  
**CA**  
Einbauhöhe von OK FFB 700 mm  
Bautiefe 125 mm

vertikal				4.21
vertikal			X	4.21
vertikal	X			4.24
vertikal	X	kalt		4.24
vertikal	X	kalt + warm		4.24
vertikal	X		X	4.25
vertikal	X	kalt	X	4.25
vertikal	X	kalt + warm	X	4.25

Primäranschluss	Wärme-zählereinbau-strecke	Wasser-zählereinbau-strecke	Klemmleiste + Stellantrieb + Verdrahtung	Seite
-----------------	----------------------------	-----------------------------	------------------------------------------	-------



**4.3**  
**Comfort-Festwertregel-Anschlussstationen mit Hochtemperaturabgang im Unterputzschrank C69**  
 Einbauhöhe von OK FFB 720 mm  
 Einbautiefe 110-150 mm

1 Hochtemperaturabgang				
horizontal				4.26
horizontal			X	4.26
horizontal	X			4.28
horizontal	X	kalt		4.28
horizontal	X	kalt + warm		4.28
horizontal	X		X	4.30
horizontal	X	kalt	X	4.30
horizontal	X	kalt + warm	X	4.30
2 Hochtemperaturabgänge				
horizontal				4.27
horizontal			X	4.27
horizontal	X			4.29
horizontal	X	kalt		4.29
horizontal	X	kalt + warm		4.29
horizontal	X		X	4.31
horizontal	X	kalt	X	4.31
horizontal	X	kalt + warm	X	4.31
horizontal				4.32
horizontal			X	4.32
vertikal	X			4.34
vertikal	X	kalt		4.34
vertikal	X	kalt + warm		4.34
vertikal	X		X	3.35
vertikal	X	kalt	X	4.35
vertikal	X	kalt + warm	X	4.35

**4.4**  
**Comfort-Festwertregel-Anschlussstationen mit Systemtrennung im Unterputzschrank C69**  
 Einbauhöhe von OK FFB 720 mm  
 Einbautiefe 110-150 mm

Primäranschluss	Wärme- zählereinbau- strecke	Wasser- zählereinbau- strecke	Klemmleiste + Stellantrieb + Verdrahtung	Seite
-----------------	------------------------------------	-------------------------------------	------------------------------------------------	-------

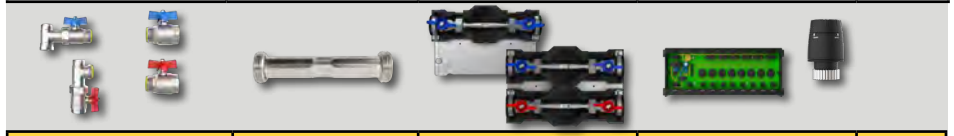

**4.5.1**  
**Comfort-Mischstationen im**  
**Unterputzschrank C69**

Einbauhöhe von OK FFB 720 mm  
Einbautiefe 110-150 mm

horizontal				4.36
horizontal			X	4.36
horizontal	X			4.38
horizontal	X	kalt		4.38
horizontal	X	kalt + warm		4.38
horizontal	X		X	4.39
horizontal	X	kalt	X	4.39
horizontal	X	kalt + warm	X	4.39

**4.5.2**  
**Comfort-Mischstationen im**  
**Aufputzschrank CA**

Einbauhöhe von OK FFB 700 mm  
Bautiefe 125 mm

vertikal				4.37
vertikal			X	4.37
vertikal	X			4.40
vertikal	X	kalt		4.40
vertikal	X	kalt + warm		4.40
vertikal	X		X	4.41
vertikal	X	kalt	X	4.41
vertikal	X	kalt + warm	X	4.41

Primäranschluss	Wärme-zählereinbau-strecke	Wasser-zählereinbau-strecke	Klemmleiste + Stellantrieb + Verdrahtung	Seite
-----------------	----------------------------	-----------------------------	------------------------------------------	-------



**4.6**  
**Comfort-Misch-Anschluss-**  
**stationen mit Hochtemperatur-**  
**abgang im Unterputzschrank**  
**C69**  
 Einbauhöhe von OK FFB 720 mm  
 Einbautiefe 110-150 mm

1 Hochtemperaturabgang				
horizontal				4.42
horizontal			X	4.42
horizontal	X			4.44
horizontal	X	kalt		4.44
horizontal	X	kalt + warm		4.44
horizontal	X		X	4.46
horizontal	X	kalt	X	4.46
horizontal	X	kalt + warm	X	4.46
2 Hochtemperaturabgänge				
horizontal				4.43
horizontal			X	4.43
horizontal	X			4.45
horizontal	X	kalt		4.45
horizontal	X	kalt + warm		4.45
horizontal	X		X	4.47
horizontal	X	kalt	X	4.47
horizontal	X	kalt + warm	X	4.47

**4.7**  
**Comfort-Misch-Anschluss-**  
**stationen mit Systemtrennung**  
**im Unterputzschrank C69**  
 Einbauhöhe von OK FFB 720 mm  
 Einbautiefe 110-150 mm

horizontal				4.48
horizontal			X	4.48
vertikal	X			4.50
vertikal	X	kalt		4.50
vertikal	X	kalt + warm		4.50
vertikal	X		X	4.51
vertikal	X	kalt	X	4.51
vertikal	X	kalt + warm	X	4.51

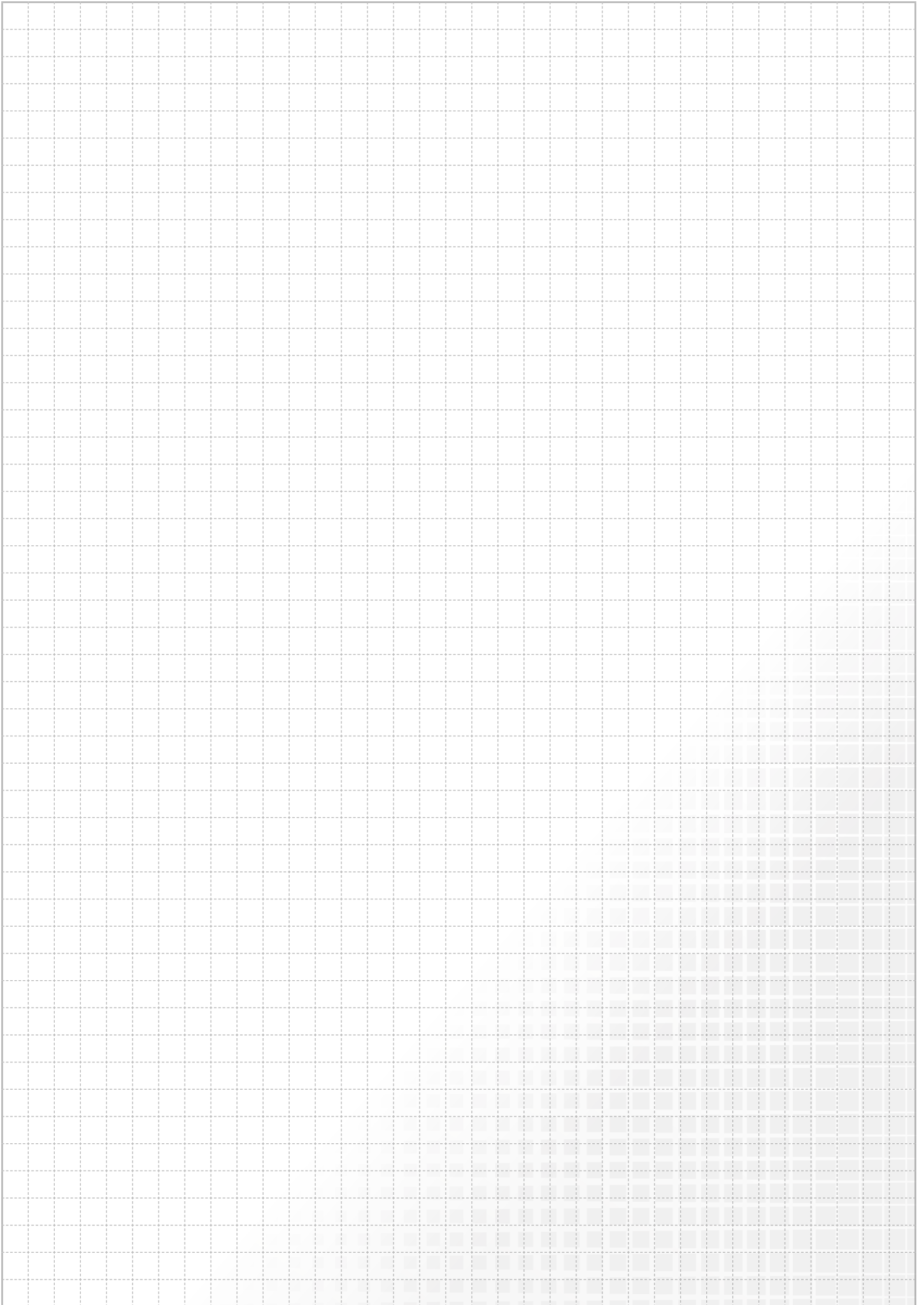

## 4.1 Comfort-Fußbodenheizkreis-Anschlussstationen

### 4.1.1 Comfort-Anschlussstationen FBH im Unterputzschrank C80

#### Comfort Anschlussstation FBH-63-H-C80

##### Beschreibung:

Anschlussstation für Flächenheizung im Unterputzschrank montierter Edelstahlverteiler mit regulierbaren Durchflussanzeigern und Thermostatventileinsätzen (30x1,5), horizontale Anschlussgarnitur ohne Wärmezählerverrohrung, optional mit vormontierten und vorverdrahteten Stellantrieben auf vormontierter Klemmleiste.

##### Auslegungsdaten:

max. Volumenstrom: 2,14 m<sup>3</sup>/h  
max. Betriebstemperatur: 70 °C  
max. Betriebsdruck: 4 bar

##### bestehend aus:

Edelstahlverteiler e-class 63 (DN 32)  
SFEE-Ventil im VL- und RL-Balken  
VL-Balken mit Regolux DFA 0-3 l/min  
RL-Balken mit THV-Einsätzen VA 30x1,5

##### Anschlussgarnitur:

2x Kugelhahn DN 20

##### Primäranschlüsse:

links, horizontal mit 3/4" IG

##### Sekundäranschlüsse:

vertikal mit 3/4" AG und Konus

##### Comfort-Unterputzverteilerschrank C80

verzinkte Einbauzarge Tiefe 80 mm  
höhenverstellbare FüÙe bis 130 mm  
Frontblende mit Stecktür in weiß RAL 9016 mit Stecklaschen und Drehriegel  
Tiefe: 80 - 120 mm  
Höhe: 760 - 890 mm  
Nischeneinbauhöhe von OK FFB: 720 mm  
Nischeneinbaubreite Schrankbreite + 20mm

##### optional mit:

strawatherm Stellantrieben 230 V stromlos geschlossen, mit Re-Open-Funktion  
strawalogiX RT-STA Klemmleiste 230 V mit individueller Zuordnung der Stellantriebe zum Raumthermostat



Hkr.	Schrankbreite B in mm	Warengruppe 520	FBH-63-H-C80 ohne Elektrozubehör	FBH-63-H-C80-E mit Elektrozubehör
2	435	Artikelnummer	5201 100 302	5201 105 302
		Listenpreis in €	306,20 €	512,90 €
3	435	Artikelnummer	5201 100 303	5201 105 303
		Listenpreis in €	342,10 €	566,70 €
4	435	Artikelnummer	5201 100 304	5201 105 304
		Listenpreis in €	377,90 €	620,40 €
5	490	Artikelnummer	5201 100 305	5201 105 305
		Listenpreis in €	419,50 €	679,90 €
6	575	Artikelnummer	5201 100 306	5201 105 306
		Listenpreis in €	463,40 €	741,70 €
7	575	Artikelnummer	5201 100 307	5201 105 307
		Listenpreis in €	499,20 €	795,50 €
8	725	Artikelnummer	5201 100 308	5201 105 308
		Listenpreis in €	561,30 €	875,50 €
9	725	Artikelnummer	5201 100 309	5201 105 309
		Listenpreis in €	597,10 €	966,20 €
10	725	Artikelnummer	5201 100 310	5201 105 310
		Listenpreis in €	633,00 €	1.020,00 €
11	875	Artikelnummer	5201 100 311	5201 105 311
		Listenpreis in €	692,30 €	1.097,30 €
12	875	Artikelnummer	5201 100 312	5201 105 312
		Listenpreis in €	728,20 €	1.151,00 €
direkt zum Datenblatt:				

**Optionales Zubehör mit Mehrpreis**  
siehe S. 1.18  
(Achtung eventuelle Schrankgrößenänderung)

Strangreguliertventil Ballorex Vario DN 20



55-005181

86,00 €

Differenzdruckregler Ballorex Delta DN 20



55-005184

147,80 €

Autoflow®



55-005007

158,20 €



**Comfort Anschlussstation FBH-63-V-C80**

**Beschreibung:**

Anschlussstation für Flächenheizung im Unterputzschrank montierter Edelstahlverteiler mit regulierbaren Durchflussanzeigern und Thermostatventileinsätzen (30x1,5), vertikale Anschlussgarnitur ohne Wärmezählerverrohrung, optional mit vormontierten und vorverdrahteten Stellantrieben auf vormontierter Klemmleiste

**Auslegungsdaten:**

max. Volumenstrom: 2,14 m³/h  
 max. Betriebstemperatur: 70 °C  
 max. Betriebsdruck: 4 bar

**bestehend aus:**

**Edelstahlverteiler** e-class 63 (DN 32)  
 SFEE-Ventil im VL- und RL-Balken  
 VL-Balken mit Regolux DFA 0-3 l/min  
 RL-Balken mit THV-Einsätzen VA 30x1,5

**Anschlussgarnitur:**

2x 90°-Anschlusswinkel und  
 2x Kugelhahn DN 20

**Primäranschlüsse:**

links, vertikal mit 3/4" IG

**Sekundäranschlüsse:**

vertikal mit 3/4" AG und Konus



**Comfort-Unterputzverteilerschrank C80**

verzinkte Einbauzarge Tiefe 80 mm  
 höhenverstellbare FüÙe bis 130 mm  
 Frontblende mit Stecktür in weiß RAL 9016 mit Stecklaschen und Drehriegel  
 Tiefe: 80 - 120 mm  
 Höhe: 760 - 890 mm  
 Nischeneinbauhöhe von OK FFB: 720 mm  
 Nischeneinbaubreite Schrankbreite + 20mm

**optional mit:**

strawatherm Stellantrieben 230 V stromlos geschlossen, mit Re-Open-Funktion  
 strawalogiX RT-STA Klemmleiste 230 V mit individueller Zuordnung der Stellantriebe zum Raumthermostat



Hkr.	Schrankbreite B in mm	Warengruppe 520	FBH-63-V-C80 ohne Elektrozubehör	FBH-63-V-C80-E mit Elektrozubehör
2	435	Artikelnummer	5201 200 302	5201 205 302
		Listenpreis in €	346,10 €	552,80 €
3	490	Artikelnummer	5201 200 303	5201 205 303
		Listenpreis in €	387,70 €	612,30 €
4	490	Artikelnummer	5201 200 304	5201 205 304
		Listenpreis in €	423,50 €	666,00 €
5	575	Artikelnummer	5201 200 305	5201 205 305
		Listenpreis in €	467,40 €	727,90 €
6	725	Artikelnummer	5201 200 306	5201 205 306
		Listenpreis in €	529,50 €	807,80 €
7	725	Artikelnummer	5201 200 307	5201 205 307
		Listenpreis in €	565,30 €	861,60 €
8	725	Artikelnummer	5201 200 308	5201 205 308
		Listenpreis in €	601,20 €	915,40 €
9	875	Artikelnummer	5201 200 309	5201 205 309
		Listenpreis in €	660,50 €	1.029,60 €
10	875	Artikelnummer	5201 200 310	5201 205 310
		Listenpreis in €	696,40 €	1.083,40 €
11	875	Artikelnummer	5201 200 311	5201 205 311
		Listenpreis in €	732,20 €	1.137,20 €
12	1025	Artikelnummer	5201 200 312	5201 205 312
		Listenpreis in €	797,00 €	1.219,80 €
<b>direkt zum Datenblatt:</b>				

**Optionales Zubehör mit Mehrpreis**  
 siehe S. 1.18  
 (Achtung eventuelle Schrankgrößenänderung)

Strangreguliertventil Ballorex Vario DN 20



55-005181  
 86,00 €

Differenzdruckregler Ballorex Delta DN 20



55-005184  
 147,80 €

Autoflow®



55-005007  
 158,20 €

# 4.1 Comfort-Fußbodenheizkreis-Anschlussstationen

## 4.1.1 Comfort-Anschlussstationen FBH im Unterputzschrank C80

### Comfort Anschlussstation FBH-63-H-WMZ-C80

**Beschreibung:**

Anschlussstation für Flächenheizung und -kühlung; im Unterputzschrank montierter Edelstahlverteiler mit regulierbaren Durchflussanzeigern und Thermostatventileinsätzen (30x1,5), horizontale Anschlussgarnitur mit Wärmezählerverrohrung und optional mit Wasserzählereinbaustrecken für Trinkwasser kalt + warm; Platzhaltung für Klemmleiste und Stellantriebe

**Auslegungsdaten:**

max. Volumenstrom: 2,14 m³/h  
 max. Betriebstemperatur: 70 °C  
 max. Betriebsdruck: 4 bar

**bestehend aus:**

Edelstahlverteiler e-class 63 (DN 32)  
 SFEE-Ventil im VL- und RL-Balken

VL-Balken mit Regolux DFA 0-3 l/min  
 RL-Balken mit THV-Einsätzen VA 30x1,5

**Anschlussgarnitur:**

Wärmezählerdistanzrohr 3/4" Länge 110 mm  
 Kugelhahn DN 20 mit Fühlereinbaustück D = 5-5,2 mm M10x1 im Vor- und Rücklauf  
 zweiter Kugelhahn DN 20 im Rücklauf

**Primäranschlüsse:**

links, horizontal mit 3/4" IG

**Sekundäranschlüsse:**

vertikal mit 3/4" AG und Konus

optional mit Wasserzählereinbaustrecken W1 oder W2 für Trinkwasser kalt oder kalt + warm  
 je 2x DVGW-Kugelhahn DN 20

je 1x Wasserzählerdistanzrohr 3/4"  
 Länge 110 mm, mit EPP-Dämmung,  
 Anschluss horizontal mit 3/4" IG

**Comfort-Unterputzverteilerschrank C80:**  
 verzinkte Einbauzarge Tiefe 80 mm  
 höhenverstellbare Füße bis 130 mm  
 Frontblende mit Stecktür in weiß RAL 9016 mit Stecklaschen und Drehriegel  
 Tiefe: 80 - 120 mm  
 Höhe: 760 - 890 mm  
 Nischeneinbauhöhe von OK FFB: 720 mm  
 Nischeneinbaubreite Schrankbreite + 20 mm



Hkr.	Warengruppe 520	FBH-63-H-WMZ-C80 ohne Elektrozubehör		FBH-63-H-W1-WMZ-C80 ohne Elektrozubehör		FBH-63-H-W2-WMZ-C80 ohne Elektrozubehör	
		Breite		Breite		Breite	
2	Artikelnummer	490	5201 300 302	575	5201 301 302	575	5201 302 302
	Listenpreis in €		330,70 €		403,70 €		468,70 €
3	Artikelnummer	575	5201 300 303	575	5201 301 303	575	5201 302 303
	Listenpreis in €		374,60 €		439,50 €		504,50 €
4	Artikelnummer	725	5201 300 304	725	5201 301 304	725	5201 302 304
	Listenpreis in €		436,60 €		501,60 €		566,60 €
5	Artikelnummer	725	5201 300 305	725	5201 301 305	725	5201 302 305
	Listenpreis in €		472,50 €		537,40 €		602,40 €
6	Artikelnummer	725	5201 300 306	725	5201 301 306	725	5201 302 306
	Listenpreis in €		508,30 €		573,30 €		638,20 €
7	Artikelnummer	875	5201 300 307	875	5201 301 307	875	5201 302 307
	Listenpreis in €		567,70 €		632,60 €		697,60 €
8	Artikelnummer	875	5201 300 308	875	5201 301 308	875	5201 302 308
	Listenpreis in €		603,50 €		668,50 €		733,50 €
9	Artikelnummer	875	5201 300 309	875	5201 301 309	875	5201 302 309
	Listenpreis in €		639,40 €		704,30 €		769,30 €
10	Artikelnummer	1025	5201 300 310	1025	5201 301 310	1025	5201 302 310
	Listenpreis in €		704,10 €		769,10 €		834,00 €
11	Artikelnummer	1025	5201 300 311	1025	5201 301 311	1025	5201 302 311
	Listenpreis in €		740,00 €		804,90 €		869,90 €
12	Artikelnummer	1025	5201 300 312	1025	5201 301 312	1025	5201 302 312
	Listenpreis in €		775,80 €		840,80 €		905,70 €

[direkt zum Datenblatt:](#)



**Optionales  
Zubehör mit  
Mehrpreis**  
 siehe S. 1.18  
 (Achtung  
eventuelle  
Schrankgrößen-  
änderung)

Zirkulationsventil  
 Kemper Multitherm  
 DN 15

50-000213  
**251,50 €**

Strangreguliertventil  
 Ballorex Vario DN  
 20

55-005181  
**86,00 €**

Differenzdruckreg-  
 ler Ballorex Delta  
 DN 20

55-005184  
**147,80 €**

Autoflow®

55-005007  
**158,20 €**

**Comfort Anschlussstation FBH-63-H-WMZ-C80-E**

**Beschreibung:**

wie Comfort Anschlussstation  
 FBH-63-H-WMZ-C80  
 jedoch mit vorverdrahteten Stellantrieben auf  
 vormontierter Klemmleiste

**bestehend aus:**

strawatherm Stellantrieben 230 V, stromlos  
 geschlossen, mit Re-Open-Funktion  
 strawalogiX RT-STA Klemmleiste 230 V  
 mit individueller Zuordnung der  
 Stellantriebe zum Raumthermostat



Hkr.	Warengruppe 520	FBH-63-H-WMZ-C80-E mit Elektrozubehör		FBH-63-H-W1-WMZ-C80-E mit Elektrozubehör		FBH-63-H-W2-WMZ-C80-E mit Elektrozubehör	
		Breite		Breite		Breite	
2	Artikelnummer	490	5201 305 302	575	5201 306 302	575	5201 307 302
	Listenpreis in €		537,30 €		610,40 €		675,30 €
3	Artikelnummer	575	5201 305 303	575	5201 306 303	575	5201 307 303
	Listenpreis in €		599,20 €		664,10 €		729,10 €
4	Artikelnummer	725	5201 305 304	725	5201 306 304	725	5201 307 304
	Listenpreis in €		679,10 €		744,10 €		809,10 €
5	Artikelnummer	725	5201 305 305	725	5201 306 305	725	5201 307 305
	Listenpreis in €		732,90 €		797,90 €		862,80 €
6	Artikelnummer	725	5201 305 306	725	5201 306 306	725	5201 307 306
	Listenpreis in €		786,70 €		851,60 €		916,60 €
7	Artikelnummer	875	5201 305 307	875	5201 306 307	875	5201 307 307
	Listenpreis in €		864,00 €		928,90 €		993,90 €
8	Artikelnummer	875	5201 305 308	875	5201 306 308	875	5201 307 308
	Listenpreis in €		917,70 €		982,70 €		1.047,70 €
9	Artikelnummer	875	5201 305 309	875	5201 306 309	875	5201 307 309
	Listenpreis in €		1.008,50 €		1.073,40 €		1.138,40 €
10	Artikelnummer	1025	5201 305 310	1025	5201 306 310	1025	5201 307 310
	Listenpreis in €		1.091,10 €		1.156,10 €		1.221,00 €
11	Artikelnummer	1025	5201 305 311	1025	5201 306 311	1025	5201 307 311
	Listenpreis in €		1.144,90 €		1.209,80 €		1.274,80 €
12	Artikelnummer	1025	5201 305 312	1025	5201 306 312	1025	5201 307 312
	Listenpreis in €		1.198,60 €		1.263,60 €		1.328,60 €
<b>direkt zum Datenblatt:</b>							

**Optionales  
 Zubehör mit  
 Mehrpreis**  
 siehe S. 1.18  
 (Achtung  
 eventuelle  
 Schrankgrößen-  
 änderung)

Zirkulationsventil  
 Kemper Multitherm  
 DN 15

50-000213  
**251,50 €**

Strangreguliertventil  
 Ballorex Vario DN  
 20

55-005181  
**86,00 €**

Differenzdruckreg-  
 ler Ballorex Delta  
 DN 20

55-005184  
**147,80 €**

Autoflow®

55-005007  
**158,20 €**

# 4.1 Comfort-Fußbodenheizkreis-Anschlussstationen

## 4.1.1 Comfort-Anschlussstationen FBH im Unterputzschrank C80

### Comfort Anschlussstation FBH-63-V-WMZ-C80

**Beschreibung:**

Anschlussstation für Flächenheizung und -kühlung; im Unterputzschrank montierter Edelstahlverteiler mit regulierbaren Durchflussanzeigern und Thermostatventileinsätzen (30x1,5) und vertikale Anschlussgarnitur mit Wärmezählerverrohrung und optional mit Wasserzählereinbaustrecke für Trinkwasser kalt oder kalt + warm, Platzhaltung für Klemmleiste und Stellantriebe

RL-Balken mit THV-Einsätzen VA 30x1,5

Länge 110 mm, mit EPP-Dämmung, Anschluss horizontal mit 3/4" IG

**Anschlussgarnitur:**

Wärmezählerdistanzrohr 3/4" Länge 110 mm 90°-Winkelanschlussstück und Kugelhahn DN 20 mit Fühlereinbaustück D = 5-5,2 mm M10x1 im Vor- und Rücklauf zweiter Kugelhahn DN 20 im Rücklauf

**Comfort-Unterputzverteilerschrank C80** verzinkte Einbauzarge Tiefe 80 mm höhenverstellbare Füße bis 130 mm Frontblende mit Stecktür in weiß RAL 9016 mit Stecklaschen und Drehriegel Tiefe: 80 - 120 mm Höhe: 760 - 890 mm Nischeneinbauhöhe von OK FFB: 720 mm Nischeneinbaubreite Schrankbreite + 20 mm

**Primäranschlüsse:**

links, vertikal mit 3/4" IG

**Sekundäranschlüsse:**

vertikal mit 3/4" AG und Konus

**Auslegungsdaten:**

max. Volumenstrom: 2,14 m³/h  
max. Betriebstemperatur: 70 °C  
max. Betriebsdruck: 4 bar

**bestehend aus:**

**Edelstahlverteiler** e-class 63 (DN 32)  
SFEE-Ventil im VL- und RL-Balken  
VL-Balken mit Regolux DFA 0-3 l/min

**optional mit:**

Wasserzählereinbaustrecke W1 oder W2 für Trinkwasser kalt oder kalt + warm  
je 2x DVGW-Kugelhahn DN 20  
je 1x Wasserzählerdistanzrohr 3/4"



Hkr.	Warengruppe 520	FBH-63-V-WMZ-C80 ohne Elektrozubehör		FBH-63-V-W1-WMZ-C80 ohne Elektrozubehör		FBH-63-V-W2-WMZ-C80 ohne Elektrozubehör	
		Breite		Breite		Breite	
2	Artikelnummer	435	5201 400 302	575	5201 401 302	575	5201 402 302
	Listenpreis in €		378,30 €		464,80 €		530,90 €
3	Artikelnummer	490	5201 400 303	575	5201 401 303	575	5201 402 303
	Listenpreis in €		419,80 €		500,70 €		566,80 €
4	Artikelnummer	490	5201 400 304	575	5201 401 304	575	5201 402 304
	Listenpreis in €		455,70 €		536,50 €		602,60 €
5	Artikelnummer	575	5201 400 305	575	5201 401 305	575	5201 402 305
	Listenpreis in €		499,60 €		572,40 €		638,50 €
6	Artikelnummer	725	5201 400 306	725	5201 401 306	725	5201 402 306
	Listenpreis in €		561,60 €		634,40 €		700,50 €
7	Artikelnummer	725	5201 400 307	725	5201 401 307	725	5201 402 307
	Listenpreis in €		597,50 €		670,30 €		736,40 €
8	Artikelnummer	725	5201 400 308	725	5201 401 308	725	5201 402 308
	Listenpreis in €		633,30 €		706,10 €		772,20 €
9	Artikelnummer	875	5201 400 309	875	5201 401 309	875	5201 402 309
	Listenpreis in €		692,70 €		765,50 €		831,60 €
10	Artikelnummer	875	5201 400 310	875	5201 401 310	875	5201 402 310
	Listenpreis in €		728,50 €		801,30 €		867,40 €
11	Artikelnummer	875	5201 400 311	875	5201 401 311	875	5201 402 311
	Listenpreis in €		764,40 €		837,20 €		903,30 €
12	Artikelnummer	1025	5201 400 312	1025	5201 401 312	1025	5201 402 312
	Listenpreis in €		829,10 €		901,90 €		968,00 €
<b>direkt zum Datenblatt:</b>							

**Optionales Zubehör mit Mehrpreis**  
siehe S. 1.18  
(Achtung eventuelle Schrankgrößenänderung)

Zirkulationsventil  
Kemper Multitherm  
DN 15

50-000213  
**251,50 €**

Strangreguliertventil  
Ballorex Vario DN 20

55-005181  
**86,00 €**

Differenzdruckregler  
Ballorex Delta  
DN 20

55-005184  
**147,80 €**

Autoflow®

55-005007  
**158,20 €**

**Comfort Anschlussstation FBH-63-V-WMZ-C80-E**

**Beschreibung:**

wie Comfort Anschlussstation  
 FBH-63-V-WMZ-C80  
 jedoch mit vormontierten und vorverdrahteten Stellantrieben auf vormontierter Klemmleiste

**bestehend aus:**

strawatherm Stellantrieben 230 V; stromlos geschlossen, mit Re-Open-Funktion  
 strawalogiX RT-STA Klemmleiste 230 V  
 mit individueller Zuordnung der Stellantriebe zum Raumthermostat



Hkr.	Warengruppe 520	FBH-63-V-WMZ-C80-E mit Elektrozubehör		FBH-63-V-W1-WMZ-C80-E mit Elektrozubehör		FBH-63-V-W2-WMZ-C80-E mit Elektrozubehör	
		Breite		Breite		Breite	
2	Artikelnummer	435	5201 405 302	575	5201 406 302	575	5201 407 302
	Listenpreis in €		584,90 €		671,50 €		737,60 €
3	Artikelnummer	490	5201 405 303	575	5201 406 303	575	5201 407 303
	Listenpreis in €		644,40 €		725,30 €		791,40 €
4	Artikelnummer	490	5201 405 304	575	5201 406 304	575	5201 407 304
	Listenpreis in €		698,20 €		779,10 €		845,10 €
5	Artikelnummer	575	5201 405 305	575	5201 406 305	575	5201 407 305
	Listenpreis in €		760,00 €		832,80 €		898,90 €
6	Artikelnummer	725	5201 405 306	725	5201 406 306	725	5201 407 306
	Listenpreis in €		840,00 €		912,80 €		978,90 €
7	Artikelnummer	725	5201 405 307	725	5201 406 307	725	5201 407 307
	Listenpreis in €		893,80 €		966,60 €		1.032,60 €
8	Artikelnummer	725	5201 405 308	725	5201 406 308	725	5201 407 308
	Listenpreis in €		947,50 €		1.020,30 €		1.086,40 €
9	Artikelnummer	875	5201 405 309	875	5201 406 309	875	5201 407 309
	Listenpreis in €		1.061,80 €		1.134,60 €		1.200,70 €
10	Artikelnummer	875	5201 405 310	875	5201 406 310	875	5201 407 310
	Listenpreis in €		1.115,50 €		1.188,30 €		1.254,40 €
11	Artikelnummer	875	5201 405 311	875	5201 406 311	875	5201 407 311
	Listenpreis in €		1.169,30 €		1.242,10 €		1.308,20 €
12	Artikelnummer	1025	5201 405 312	1025	5201 406 312	1025	5201 407 312
	Listenpreis in €		1.252,00 €		1.324,80 €		1.390,90 €
<b>direkt zum Datenblatt:</b>							

**Optionales Zubehör mit Mehrpreis**  
 siehe S. 1.18  
 (Achtung eventuelle Schrankgrößenänderung)

Zirkulationsventil  
 Kemper Multitherm  
 DN 15

50-000213  
 251,50 €

Strangreguliertventil  
 Ballorex Vario DN  
 20

55-005181  
 86,00 €

Differenzdruckregler  
 Ballorex Delta  
 DN 20

55-005184  
 147,80 €

Autoflow®

55-005007  
 158,20 €

# 4.1 Comfort-Fußbodenheizkreis-Anschlussstationen

## 4.1.2 Comfort-Anschlussstationen FBH im Unterputzschrank C69

### Comfort Anschlussstation FBH-63-V-WMZ-C69

**Beschreibung:**

Anschlussstation für Flächenheizung und -kühlung; im Unterputzschrank montierter Edelstahlverteiler mit regulierbaren Durchflussanzeigern und Thermostatventileinsätzen (30x1,5) und vertikale Anschlussgarnitur mit Wärmezählerverrohrung und optional mit Wasserzählereinbaustrecke für Trinkwasser kalt oder kalt + warm, Platzhaltung für Klemmleiste und Stellantriebe

RL-Balken mit THV-Einsätzen VA 30x1,5

**Anschlussgarnitur:**

Wärmezählerdistanzrohr 3/4" Länge 110 mm 90°-Winkelanschlussstück und Kugelhahn DN 20 mit Fühlereinbaustück D = 5-5,2 mm M10x1 im Vor- und Rücklauf zweiter Kugelhahn DN 20 im Rücklauf

**Primäranschlüsse:**

links, vertikal mit 3/4" IG

**Sekundäranschlüsse:**

vertikal mit 3/4" AG und Konus

Länge 110 mm, mit EPP-Dämmung, Anschluss horizontal mit 3/4" IG

**Comfort-Unterputzverteilerschrank C69**  
 verzinkte Einbauzarge Tiefe 110 mm  
 höhenverstellbare FüÙe bis 130 mm  
 Frontblende mit Stecktür in weiß RAL 9016 mit Stecklaschen und Drehriegel  
 Tiefe: 110 - 150 mm  
 Höhe: 760 - 890 mm  
 Nischeneinbauhöhe von OK FFB: 720 mm  
 Nischeneinbaubreite Schrankbreite + 20 mm

**Auslegungsdaten:**

max. Volumenstrom: 2,14 m³/h  
 max. Betriebstemperatur: 70 °C  
 max. Betriebsdruck: 4 bar

**bestehend aus:**

**Edelstahlverteiler** e-class 63 (DN 32)  
 SFEE-Ventil im VL- und RL-Balken  
 VL-Balken mit Regolux DFA 0-3 l/min

**optional mit:**

Wasserzählereinbaustrecke W1 oder W2 für Trinkwasser kalt oder kalt + warm  
 je 2x DVGW-Kugelhahn DN 20  
 je 1x Wasserzählerdistanzrohr 3/4"



Hkr.	Warengruppe 520	FBH-63-V-WMZ-C69 ohne Elektrozubehör		FBH-63-V-W1-WMZ-C69 ohne Elektrozubehör		FBH-63-V-W2-WMZ-C69 ohne Elektrozubehör	
		Breite		Breite		Breite	
2	Artikelnummer	435	5202 400 302	575	5202 401 302	575	5202 402 302
	Listenpreis in €		378,30 €		464,80 €		530,90 €
3	Artikelnummer	490	5202 400 303	575	5202 401 303	575	5202 402 303
	Listenpreis in €		419,80 €		500,70 €		566,80 €
4	Artikelnummer	490	5202 400 304	575	5202 401 304	575	5202 402 304
	Listenpreis in €		455,70 €		536,50 €		602,60 €
5	Artikelnummer	575	5202 400 305	575	5202 401 305	575	5202 402 305
	Listenpreis in €		499,60 €		572,40 €		638,50 €
6	Artikelnummer	725	5202 400 306	725	5202 401 306	725	5202 402 306
	Listenpreis in €		561,60 €		634,40 €		700,50 €
7	Artikelnummer	725	5202 400 307	725	5202 401 307	725	5202 402 307
	Listenpreis in €		597,50 €		670,30 €		736,40 €
8	Artikelnummer	725	5202 400 308	725	5202 401 308	725	5202 402 308
	Listenpreis in €		633,30 €		706,10 €		772,20 €
9	Artikelnummer	875	5202 400 309	875	5202 401 309	875	5202 402 309
	Listenpreis in €		692,70 €		765,50 €		831,60 €
10	Artikelnummer	875	5202 400 310	875	5202 401 310	875	5202 402 310
	Listenpreis in €		728,50 €		801,30 €		867,40 €
11	Artikelnummer	875	5202 400 311	875	5202 401 311	875	5202 402 311
	Listenpreis in €		764,40 €		837,20 €		903,30 €
12	Artikelnummer	1025	5202 400 312	1025	5202 401 312	1025	5202 402 312
	Listenpreis in €		829,10 €		901,90 €		968,00 €
<b>direkt zum Datenblatt:</b>							

**Optionales Zubehör mit Mehrpreis**  
 siehe S. 1.18  
 (Achtung eventuelle Schrankgrößenänderung)

Zirkulationsventil Kemper Multitherm DN 15

50-000213  
**251,50 €**

Strangreguliertventil Ballorex Vario DN 20

55-005181  
**86,00 €**

Differenzdruckregler Ballorex Delta DN 20

55-005184  
**147,80 €**

Autoflow®

55-005007  
**158,20 €**

**Comfort Anschlussstation FBH-63-V-WMZ-C69-E**

**Beschreibung:**

wie Comfort Anschlussstation  
 FBH-63-V-WMZ-C69  
 jedoch mit vormontierten und vorverdrahteten Stellantrieben auf vormontierter Klemmleiste

**bestehend aus:**

strawatherm Stellantrieben 230 V; stromlos geschlossen, mit Re-Open-Funktion  
 strawalogiX RT-STA Klemmleiste 230 V  
 mit individueller Zuordnung der Stellantriebe zum Raumthermostat



Hkr.	Warengruppe 520	FBH-63-V-WMZ-C69-E mit Elektrozubehör		FBH-63-V-W1-WMZ-C69-E mit Elektrozubehör		FBH-63-V-W2-WMZ-C69-E mit Elektrozubehör	
		Breite		Breite		Breite	
2	Artikelnummer	435	5202 405 302	575	5202 406 302	575	5202 407 302
	Listenpreis in €		584,90 €		671,50 €		737,60 €
3	Artikelnummer	490	5202 405 303	575	5202 406 303	575	5202 407 303
	Listenpreis in €		644,40 €		725,30 €		791,40 €
4	Artikelnummer	490	5202 405 304	575	5202 406 304	575	5202 407 304
	Listenpreis in €		698,20 €		779,10 €		845,10 €
5	Artikelnummer	575	5202 405 305	575	5202 406 305	575	5202 407 305
	Listenpreis in €		760,00 €		832,80 €		898,90 €
6	Artikelnummer	725	5202 405 306	725	5202 406 306	725	5202 407 306
	Listenpreis in €		840,00 €		912,80 €		978,90 €
7	Artikelnummer	725	5202 405 307	725	5202 406 307	725	5202 407 307
	Listenpreis in €		893,80 €		966,60 €		1.032,60 €
8	Artikelnummer	725	5202 405 308	725	5202 406 308	725	5202 407 308
	Listenpreis in €		947,50 €		1.020,30 €		1.086,40 €
9	Artikelnummer	875	5202 405 309	875	5202 406 309	875	5202 407 309
	Listenpreis in €		1.061,80 €		1.134,60 €		1.200,70 €
10	Artikelnummer	875	5202 405 310	875	5202 406 310	875	5202 407 310
	Listenpreis in €		1.115,50 €		1.188,30 €		1.254,40 €
11	Artikelnummer	875	5202 405 311	875	5202 406 311	875	5202 407 311
	Listenpreis in €		1.169,30 €		1.242,10 €		1.308,20 €
12	Artikelnummer	1025	5202 405 312	1025	5202 406 312	1025	5202 407 312
	Listenpreis in €		1.252,00 €		1.324,80 €		1.390,90 €
<b>direkt zum Datenblatt:</b>							

**Optionales Zubehör mit Mehrpreis**  
 siehe S. 1.18  
 (Achtung eventuelle Schrankgrößenänderung)

Zirkulationsventil  
 Kemper Multitherm  
 DN 15

50-000213  
**251,50 €**

Strangreguliertventil  
 Ballorex Vario DN  
 20

55-005181  
**86,00 €**

Differenzdruckregler  
 Ballorex Delta  
 DN 20

55-005184  
**147,80 €**

Autoflow®

55-005007  
**158,20 €**

## 4.1 Comfort-Fußbodenheizkreis-Anschlussstationen

### 4.1.3 Comfort-Anschlussstationen FBH im Aufputzschrank CA

#### Comfort Anschlussstation FBH-63-V-CA

##### Beschreibung:

Anschlussstation für Flächenheizung im Aufputzschrank montierter Edelstahlverteiler mit regulierbaren Durchflussanzeigern und Thermostatventileinsätzen (30x1,5), vertikale Anschlussgarnitur ohne Wärmezählerverrohrung, optional mit vormontierten und vorverdrahteten Stellantrieben auf vormontierter Klemmleiste

##### Auslegungsdaten:

max. Volumenstrom: 2,14 m<sup>3</sup>/h  
max. Betriebstemperatur: 70 °C  
max. Betriebsdruck: 4 bar

##### bestehend aus:

Edelstahlverteiler e-class 63 (DN 32)  
SFEE-Ventil im VL- und RL-Balken  
VL-Balken mit Regolux DFA 0-3 l/min  
RL-Balken mit THV-Einsätzen VA 30x1,5

##### Anschlussgarnitur

2x 90° Anschlusswinkel und  
2x Kugelhahn DN 20

##### Primäranschlüsse:

links, vertikal mit 3/4" IG

##### Sekundäranschlüsse:

vertikal mit 3/4" AG und Konus

##### optional mit:

Wasserzählereinbaustrecke W1 oder W2 für Trinkwasser kalt oder kalt + warm je 2x DVGW-Kugelhahn DN 20 je 1x Wasserzählerdistanzrohr 3/4" Länge 110 mm, mit EPP-Dämmung, Anschluss horizontal mit 3/4" IG

##### Comfort-Aufputzverteilerschrank CA

höhenverstellbare FüÙe bis 130 mm kompletter Schrank mit Stecktür in weiß RAL 9016 und Drehriegel  
Tiefe: 125 mm  
Höhe: 710 - 840 mm  
OK FFB: 700 mm  
optional:  
strawatherm Stellantrieben 230 V stromlos geschlossen, mit Re-Open-Funktion  
strawalogiX RT-STA Klemmleiste 230 V mit individueller Zuordnung der Stellantriebe zum Raumthermostat



Hkr.	Schrankbreite B in mm	Warengruppe 520	FBH-63-V-CA ohne Elektrozubehör	FBH-63-V-CA-E mit Elektrozubehör
2	442	Artikelnummer	5203 200 302	5203 205 302
		Listenpreis in €	381,20 €	587,80 €
3	442	Artikelnummer	5203 200 303	5203 205 303
		Listenpreis in €	417,00 €	641,60 €
4	496	Artikelnummer	5203 200 304	5203 205 304
		Listenpreis in €	461,30 €	703,80 €
5	582	Artikelnummer	5203 200 305	5203 205 305
		Listenpreis in €	507,90 €	768,30 €
6	582	Artikelnummer	5203 200 306	5203 205 306
		Listenpreis in €	543,70 €	822,10 €
7	732	Artikelnummer	5203 200 307	5203 205 307
		Listenpreis in €	596,40 €	892,60 €
8	732	Artikelnummer	5203 200 308	5203 205 308
		Listenpreis in €	632,20 €	946,40 €
9	732	Artikelnummer	5203 200 309	5203 205 309
		Listenpreis in €	668,00 €	1.037,10 €
10	882	Artikelnummer	5203 200 310	5203 205 310
		Listenpreis in €	734,10 €	1.121,10 €
11	882	Artikelnummer	5203 200 311	5203 205 311
		Listenpreis in €	770,00 €	1.174,90 €
12	882	Artikelnummer	5203 200 312	5203 205 312
		Listenpreis in €	805,80 €	1.228,70 €
direkt zum Datenblatt:				

**Optionales Zubehör mit Mehrpreis**  
siehe S. 1.18  
(Achtung eventuelle Schrankgrößenänderung)

Strangreguliertventil Ballorex Vario DN 20



55-005181

86,00 €

Differenzdruckregler Ballorex Delta DN 20



55-005184

147,80 €

Autoflow®



55-005007

158,20 €



**Regolux ® Durchflussanzeiger 0-3l/min (für e-class 63 im Vorlaufbalken)**

**Druckverlustdiagramm Regolux Durchflussanzeiger 0-3 l/min**

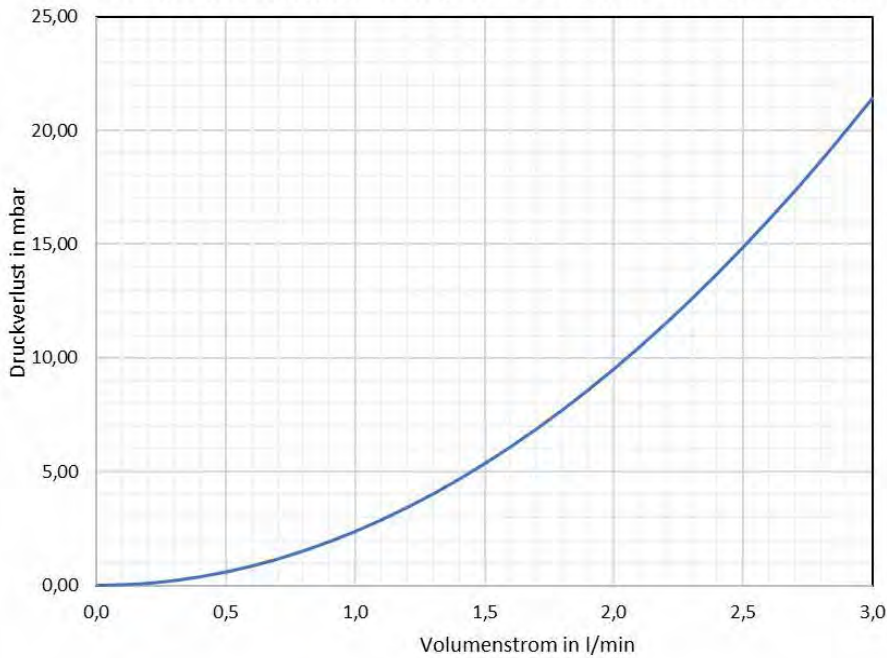

— Regolux  
 Durchflussanzeiger  
 0-3 l/min Kvs=1,23



**Thermostatventileinsatz VA (für e-class 53 und 63 im Rücklaufbalken)**

— Kvs = 2,56 m³/h

**Druckverlustdiagramm Thermostatventileinsatz VA-M30x1,5**

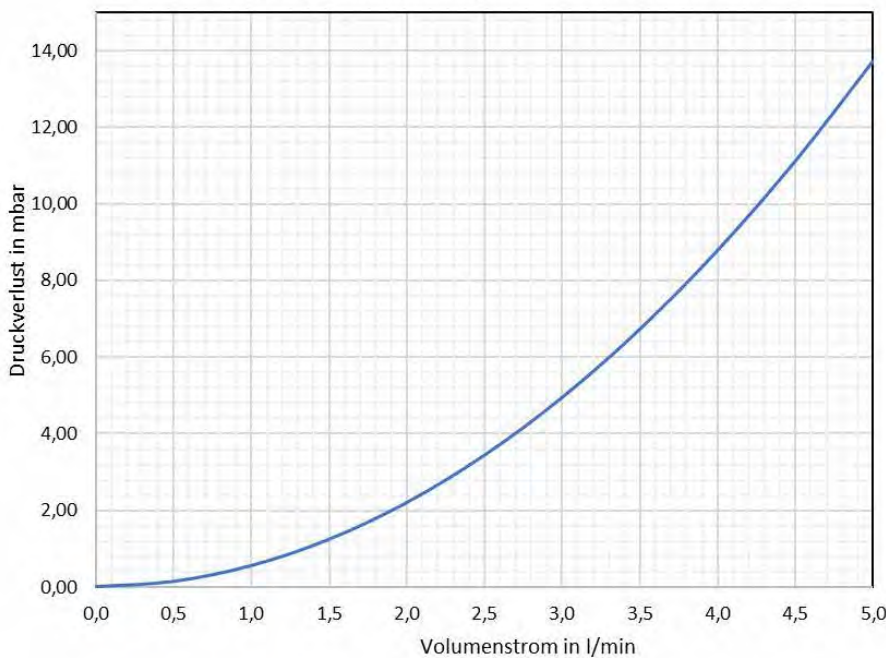

— Thermostatventil-  
 einsatz VA-M30x1,5  
 Kvs = 2,56



## 4.1 Comfort-Fußbodenheizkreis-Anschlussstationen

### 4.1.3 Comfort-Anschlussstationen FBH im Aufputzschrank CA

#### Comfort Anschlussstation FBH-63-V-WMZ-CA

**Beschreibung:**

Anschlussstation für Flächenheizung und -kühlung, im Aufputzschrank montierter Edelstahlverteiler mit regulierbaren Durchflussanzeigern und Thermostatventileinsätzen (30x1,5) vertikale Anschlussgarnitur, mit Wärmezählerverrohrung optional mit Wasserzählereinbaustrecken für Trinkwasser kalt oder kalt + warm, Platzhaltung für Klemmleiste und Stellantriebe

**Auslegungsdaten:**

- max. Volumenstrom von 2,14 m³/h
- max. Betriebstemperatur 70 °C
- max. Betriebsdruck 4 bar

**bestehend aus:**

**Edelstahlverteiler** e-class 63 (DN 32)  
 SFEE-Ventil im VL- und RL-Balken  
 VL-Balken mit Regolux DFA 0-3 l/min  
 RL-Balken mit THV-Einsätzen VA 30x1,5

**Anschlussgarnitur:**

Wärmezählerdistanzrohr 3/4" Länge 110 mm  
 90°-Winkelanschlussstück und Kugelhahn DN 20 mit Fühlereinbaustück  
 D = 5-5,2 mm M10x1 im Vor- und Rücklauf  
 zweiter Kugelhahn DN 20 im Rücklauf

**Primäranschlüsse:**

links, vertikal mit 3/4" IG

**Sekundäranschlüsse:**

vertikal mit 3/4" AG und Konus

**Comfort-Aufputzverteilerschrank CA**

höhenverstellbare Füße bis 130 mm  
 kompletter Schrank mit Stecktür in weiß RAL 9016 und Drehriegel  
 Tiefe: 125 mm  
 Höhe: 710 - 840 mm  
 OK FFB: 700 mm

**optional mit:**

Wasserzählereinbaustrecke W1 oder W2 für Trinkwasser kalt oder kalt + warm je 2 x DVGW-Kugelhahn DN 20 je 1 x Wärmezählerdistanzrohr 3/4" Länge 110 mm, mit EPP-Dämmung, Anschluss vertikal mit 3/4" IG



Hkr.	Warengruppe 520	FBH-63-V-WMZ-CA ohne Elektrozubehör		FBH-63-V-W1-WMZ-CA ohne Elektrozubehör		FBH-63-V-W2-WMZ-CA ohne Elektrozubehör	
		Breite		Breite		Breite	
2	Artikelnummer	442	5203 400 302	582	5203 401 302	732	5203 402 302
	Listenpreis in €		415,60 €		493,00 €		574,70 €
3	Artikelnummer	442	5203 400 303	582	5203 401 303	732	5203 402 303
	Listenpreis in €		451,40 €		528,80 €		610,60 €
4	Artikelnummer	496	5203 400 304	732	5203 401 304	732	5203 402 304
	Listenpreis in €		495,70 €		581,50 €		646,40 €
5	Artikelnummer	582	5203 400 305	732	5203 401 305	882	5203 402 305
	Listenpreis in €		542,30 €		617,30 €		712,50 €
6	Artikelnummer	582	5203 400 306	732	5203 401 306	882	5203 402 306
	Listenpreis in €		578,10 €		653,10 €		748,40 €
7	Artikelnummer	732	5203 400 307	882	5203 401 307	882	5203 402 307
	Listenpreis in €		630,70 €		719,20 €		784,20 €
8	Artikelnummer	732	5203 400 308	882	5203 401 308	1032	5203 402 308
	Listenpreis in €		666,60 €		755,10 €		854,30 €
9	Artikelnummer	732	5203 400 309	882	5203 401 309	1032	5203 402 309
	Listenpreis in €		702,40 €		790,90 €		890,20 €
10	Artikelnummer	882	5203 400 310	1032	5203 401 310	1032	5203 402 310
	Listenpreis in €		768,50 €		861,00 €		926,00 €
11	Artikelnummer	882	5203 400 311	1032	5203 401 311	1182	5203 402 311
	Listenpreis in €		804,40 €		896,90 €		988,40 €
12	Artikelnummer	882	5203 400 312	1032	5203 401 312	1182	5203 402 312
	Listenpreis in €		840,20 €		932,70 €		1.024,20 €
<b>direkt zum Datenblatt:</b>							

**Optionales Zubehör mit Mehrpreis**  
 siehe S. 1.18  
 (Achtung eventuelle Schrankgrößenänderung)

Zirkulationsventil Kemper Multitherm DN 15

50-000213  
**251,50 €**

Strangregulierventil Ballorex Vario DN 20

55-005181  
**86,00 €**

Differenzdruckregler Ballorex Delta DN 20

55-005184  
**147,80 €**

Autoflow®

55-005007  
**158,20 €**

**Comfort Anschlussstation FBH-63-V-WMZ-CA-E**



**Beschreibung:**

wie Comfort Anschlussstation  
 FBH-63-V-WMZ-CA  
 jedoch mit vormontierten und  
 vorverdrahteten Stellantrieben auf  
 vormontierter Klemmleiste

**bestehend aus:**

strawatherm Stellantrieben 230 V  
 stromlos geschlossen, mit Re-Open-Funktion  
 strawalogiX RT-STA Klemmleiste 230 V  
 mit individueller Zuordnung der  
 Stellantriebe zum Raumthermostat



Hkr.	Warengruppe 520	FBH-63-V-WMZ-CA-E mit Elektrozubehör		FBH-63-V-W1-WMZ-CA-E mit Elektrozubehör		FBH-63-V-W2-WMZ-CA-E mit Elektrozubehör	
		Breite		Breite		Breite	
2	Artikelnummer	442	5203 405 302	582	5203 406 302	732	5203 407 302
	Listenpreis in €		622,20 €		699,60 €		781,40 €
3	Artikelnummer	442	5203 405 303	582	5203 406 303	732	5203 407 303
	Listenpreis in €		676,00 €		753,40 €		835,20 €
4	Artikelnummer	496	5203 405 304	732	5203 406 304	732	5203 407 304
	Listenpreis in €		738,20 €		824,00 €		888,90 €
5	Artikelnummer	582	5203 405 305	732	5203 406 305	882	5203 407 305
	Listenpreis in €		802,70 €		877,70 €		972,90 €
6	Artikelnummer	582	5203 405 306	732	5203 406 306	882	5203 407 306
	Listenpreis in €		856,40 €		931,50 €		1.026,70 €
7	Artikelnummer	732	5203 405 307	882	5203 406 307	882	5203 407 307
	Listenpreis in €		927,00 €		1.015,50 €		1.080,50 €
8	Artikelnummer	732	5203 405 308	882	5203 406 308	1032	5203 407 308
	Listenpreis in €		980,80 €		1.069,30 €		1.168,50 €
9	Artikelnummer	732	5203 405 309	882	5203 406 309	1032	5203 407 309
	Listenpreis in €		1.071,50 €		1.160,00 €		1.259,20 €
10	Artikelnummer	882	5203 405 310	1032	5203 406 310	1032	5203 407 310
	Listenpreis in €		1.155,50 €		1.248,00 €		1.313,00 €
11	Artikelnummer	882	5203 405 311	1032	5203 406 311	1182	5203 407 311
	Listenpreis in €		1.209,30 €		1.301,80 €		1.393,30 €
12	Artikelnummer	882	5203 405 312	1032	5203 406 312	1182	5203 407 312
	Listenpreis in €		1.263,10 €		1.355,60 €		1.447,10 €
<b>direkt zum Datenblatt:</b>							

**Optionales  
 Zubehör mit  
 Mehrpreis**  
 siehe S. 1.18  
 (Achtung  
 eventuelle  
 Schrankgrößen-  
 änderung)

Zirkulationsventil  
 Kemper Multitherm  
 DN 15



50-000213  
 251,50 €

Strangreguliertventil  
 Ballorex Vario DN  
 20



55-005181  
 86,00 €

Differenzdruckreg-  
 ler Ballorex Delta  
 DN 20



55-005184  
 147,80 €

Autoflow®



55-005007  
 158,20 €

## 4.2 Comfort-Festwertregel-Anschlussstationen

### 4.2.1 Comfort-Regelstationen im Unterputzschrank C69

#### Comfort Regelstation FBR-63-H-C69

##### Beschreibung:

Regelstation für Flächenheizung mit Festwertregelung 20-50 °C im Unterputzschrank montierte Edelstahlverteiler mit regulierbaren Durchflussanzeigern und Thermostatventileinsätzen (30x1,5) und horizontaler Anschlussgarnitur ohne Wärmezählerverrohrung, optional vormontierte und vorverdrahtete Stellantriebe auf vormontierter Klemmleiste

##### Auslegungsdaten:

ausreichend für ca. 200 m<sup>2</sup> beheizte Fläche, abhängig vom Wärmebedarf  
max. Volumenstrom: 2,14 m<sup>3</sup>/h  
max. Primär-Betriebstemperatur: 80 °C  
max. Sekundär-Betriebstemperatur: 50 °C  
max. Betriebsdruck: 4 bar

##### bestehend aus

##### Regelgruppe:

Regelventil mit Tauchfühler 20 - 50 °C  
Temperaturbegrenzer fix auf 60 °C  
Beimischung aus Sekundärkreislauf über Regulierventil, Thermometer 0 - 60 °C  
Pumpe Grundfos UPM3 Auto 15-50 130 (alternativ: Pumpe Wilo Para 15-130/6-43/SC-12)  
Rückschlagventil im Sekundärkreis

##### Edelstahlverteiler:

e-class 63 (DN 32)  
SFE-Ventil im VL- und RL-Balken  
VL-Balken mit Regolux DFA 0-3 l/min  
RL-Balken mit THV-Einsätzen VA 30x1,5

##### Anschlussgarnitur:

2x Kugelhahn DN 20

##### Primäranschlüsse:

links, horizontal mit 3/4" IG

##### Sekundäranschlüsse:

vertikal mit 3/4" AG und Konus

##### Comfort-Unterputzverteilerschrank C69

verzinkte Einbauzarge Tiefe 110 mm  
höhenverstellbare Füße bis 130 mm  
Frontblende mit Stecktür in weiß RAL 9016 mit Stecklaschen und Drehriegel  
Tiefe: 110 - 150 mm  
Höhe: 760 - 890 mm  
Nischeneinbauhöhe von OK FFB: 720 mm  
Nischeneinbaubreite Schrankbreite + 20 mm

##### optional:

strawatherm Stellantriebe 230 V  
stromlos geschlossen, mit Re-Open-Funktion  
strawalogiX RT-STA Klemmleiste 230 V mit individueller Zuordnung der Stellantriebe zum Raumthermostat



Hkr.	Schrankbreite B in mm	Warengruppe 530	FBR-63-H-C69 ohne Elektrozubehör	FBR-63-H-C69-E mit Elektrozubehör
2	725	Artikelnummer	5302 100 302	5302 105 302
		Listenpreis in €	1.095,50 €	1.302,10 €
3	725	Artikelnummer	5302 100 303	5302 105 303
		Listenpreis in €	1.131,30 €	1.355,90 €
4	725	Artikelnummer	5302 100 304	5302 105 304
		Listenpreis in €	1.167,20 €	1.409,70 €
5	725	Artikelnummer	5302 100 305	5302 105 305
		Listenpreis in €	1.203,00 €	1.463,40 €
6	875	Artikelnummer	5302 100 306	5302 105 306
		Listenpreis in €	1.262,40 €	1.540,70 €
7	875	Artikelnummer	5302 100 307	5302 105 307
		Listenpreis in €	1.298,20 €	1.594,50 €
8	875	Artikelnummer	5302 100 308	5302 105 308
		Listenpreis in €	1.334,10 €	1.648,30 €
9	1025	Artikelnummer	5302 100 309	5302 105 309
		Listenpreis in €	1.398,80 €	1.767,90 €
10	1025	Artikelnummer	5302 100 310	5302 105 310
		Listenpreis in €	1.434,70 €	1.821,70 €
11	1025	Artikelnummer	5302 100 311	5302 105 311
		Listenpreis in €	1.470,50 €	1.875,40 €
12	1175	Artikelnummer	5302 100 312	5302 105 312
		Listenpreis in €	1.548,70 €	1.971,50 €
direkt zum Datenblatt:				

**Optionales Zubehör mit Mehrpreis**  
siehe S. 1.18  
(Achtung eventuelle Schrankgrößenänderung)

mit vertikaler Anschlussgarnitur

55E003300MP

41,10 €

Strangregulierventil Ballorex Vario DN 20



55-005181

86,00 €

Differenzdruckregler Ballorex Delta DN 20



55-005184

147,80 €

Autoflow®



55-005007

158,20 €

**Comfort Regelstation FBR-63-V-CA**

**Beschreibung:**

Regelstation für Flächenheizung mit Festwertregelung 20-50 °C im Aufputzschrank montierte Regelgruppe mit Umwälzpumpe, Edelstahlverteiler mit regulierbaren Durchflussanzeigern und Thermostatventileinsätzen (30x1,5) und horizontaler Anschlussgarnitur ohne Wärmezählerverrohrung, optional vormontierte und vorverdrahtete Stellantriebe auf vormontierter Klemmleiste

**Auslegungsdaten:**

ausreichend für ca. 200 m<sup>2</sup> beheizte Fläche, abhängig vom Wärmebedarf  
max. Volumenstrom: 2,14 m<sup>3</sup>/h  
max. Primär-Betriebstemperatur: 80 °C  
max. Sekundär-Betriebstemperatur: 50 °C  
max. Betriebsdruck: 4 bar

**bestehend aus**

**Regelgruppe:**

Regelventil mit Tauchfühler 20 - 50 °C  
Temperaturbegrenzer fix auf 60 °C  
Beimischung aus Sekundärkreislauf über Regulierventil, Thermometer 0 - 60 °C  
Pumpe Grundfos UPM3 Auto 15-50 130 (alternativ: Pumpe Wilo Para 15-130/6-43/SC-12)  
Rückschlagventil im Sekundärkreis

**Edelstahlverteiler e-class 63 (DN 32)**

SFE-Ventil im VL- und RL-Balken  
VL-Balken mit Regolux DFA 0-3 l/min  
RL-Balken mit THV-Einsätzen VA 30x1,5

**Anschlussgarnitur:**

1x 90° Anschlusswinkel im RL und  
2x Kugelhahn DN 20

**Primäranschlüsse:**

links, vertikal mit 3/4" IG

**Sekundäranschlüsse:**

vertikal mit 3/4" AG und Konus

**Comfort-Aufputzverteilerschrank CA**

höhenverstellbare Füße bis 130 mm  
kompletter Schrank mit Stecktür in weiß RAL 9016 und Drehriegel  
Tiefe: 125 mm  
Höhe: 710 - 840 mm  
OK FFB: 700 mm

**optional:**

strawatherm Stellantriebe 230 V stromlos geschlossen, mit Re-Open-Funktion  
strawalogiX RT-STA Klemmleiste 230 V mit individueller Zuordnung der Stellantriebe zum Raumthermostat



**im Comfort AP-Schrank CA**

Hkr.	Schrankbreite B in mm	Warengruppe 530	FBR-63-V-CA ohne Elektrozubehör	FBR-63-V-CA-E mit Elektrozubehör
2	732	Artikelnummer	5303 200 302	5303 205 302
		Listenpreis in €	1.123,80 €	1.330,50 €
3	732	Artikelnummer	5303 200 303	5303 205 303
		Listenpreis in €	1.159,70 €	1.384,20 €
4	732	Artikelnummer	5303 200 304	5303 205 304
		Listenpreis in €	1.195,50 €	1.438,00 €
5	732	Artikelnummer	5303 200 305	5303 205 305
		Listenpreis in €	1.231,40 €	1.491,80 €
6	882	Artikelnummer	5303 200 306	5303 205 306
		Listenpreis in €	1.297,40 €	1.575,80 €
7	882	Artikelnummer	5303 200 307	5303 205 307
		Listenpreis in €	1.333,30 €	1.629,60 €
8	882	Artikelnummer	5303 200 308	5303 205 308
		Listenpreis in €	1.369,10 €	1.683,30 €
9	1032	Artikelnummer	5303 200 309	5303 205 309
		Listenpreis in €	1.439,20 €	1.808,30 €
10	1032	Artikelnummer	5303 200 310	5303 205 310
		Listenpreis in €	1.475,10 €	1.862,10 €
11	1032	Artikelnummer	5303 200 311	5303 205 311
		Listenpreis in €	1.510,90 €	1.915,90 €
12	1182	Artikelnummer	5303 200 312	5303 205 312
		Listenpreis in €	1.573,30 €	1.996,20 €
<b>direkt zum Datenblatt:</b>				

**Optionales Zubehör mit Mehrpreis**  
siehe S. 1.18  
(Achtung eventuelle Schrankgrößenänderung)

Strangregulierventil Ballorex Vario DN 20



55-005181  
86,00 €

Differenzdruckregler Ballorex Delta DN 20



55-005184  
147,80 €

Autoflow®



55-005007  
158,20 €

## 4.2 Comfort-Festwertregel-Anschlussstationen

### 4.2.1 Comfort-Regelstationen im Unterputzschrank C69

#### Comfort Regelstation FBR-63-H-WMZ-C69

##### Beschreibung:

Regelstation für Flächenheizung mit Festwertregelung 20 - 50 °C, im Unterputzschrank montierte Regelgruppe mit Umwälzpumpe, Edelstahlverteiler mit regulierbaren Durchflussanzeigern und Thermostatventileinsätzen (30x1,5) horizontale Anschlussgarnitur, mit Wärmezählerverrohrung, optional mit Wasserzählereinbaustrecken für Trinkwasser kalt oder kalt + warm, Platzhaltung für Klemmleiste und Stellantriebe

##### Auslegungsdaten:

ausreichend für ca. 200 m<sup>2</sup> beheizte Fläche, abhängig vom Wärmebedarf  
max. Volumenstrom: 2,14 m<sup>3</sup>/h  
max. Primär-Betriebstemperatur: 80 °C  
max. Sekundär-Betriebstemperatur: 50 °C  
max. Betriebsdruck: 4 bar

##### bestehend aus

##### Regelgruppe:

Regelventil mit Tauchfühler 20 - 50 °C  
Temperaturbegrenzer fix auf 60 °C  
Beimischung aus Sekundärkreislauf über Regulierventil, Thermometer 0 - 60 °C  
Pumpe Grundfos UPM3 Auto 15-50 130 (alternativ: Pumpe Wilo Para 15-130/6-43/SC-12)  
Rückschlagventil im Sekundärkreis

##### Edelstahlverteiler e-class 63 (DN 32)

SFE-Ventil im VL- und RL-Balken  
VL-Balken mit Regolux DFA 0-3 l/min  
RL-Balken mit THV-Einsätzen VA 30x1,5

##### Anschlussgarnitur:

Wärmezählerdistanzrohr 3/4" Länge 110 mm  
Kugelhahn DN 20 mit Fühlereinbaustück  
D = 5-5,2 mm M10x1 im Vor- und Rücklauf  
zweiter Kugelhahn DN 20 im Rücklauf

##### Primäranschlüsse:

links, horizontal mit 3/4" IG

##### Sekundäranschlüsse:

vertikal mit 3/4" AG und Konus

##### Comfort-Unterputzverteilerschrank C69

verzinkte Einbauzarge Tiefe 110 mm  
höhenverstellbare Füße bis 130 mm  
Frontblende mit Stecktür in weiß RAL 9016 mit Stecklaschen und Drehriegel  
Tiefe: 110 - 150 mm  
Höhe: 760 - 890 mm  
Nischeneinbauhöhe von OK FFB: 720 mm  
Nischeneinbaubreite Schrankbreite + 20 mm

##### optional mit:

Wasserzählereinbaustrecke W1 oder W2 für Trinkwasser kalt oder kalt + warm  
je 2 x DVGW-Kugelhahn DN 20  
je 1 x Wärmezählerdistanzrohr 3/4" Länge 110 mm, mit EPP-Dämmung,  
Anschluss horizontal mit 3/4" IG

mit vertikaler Anschlussgarnitur

55E003300MP

41,10 €



**Optionales Zubehör mit Mehrpreis**  
siehe S. 1.18  
(Achtung eventuelle Schrankgrößenänderung)

Hkr.	Schrankbreite B in mm	Warengruppe 530	FBR-63-H-WMZ-C69 ohne Elektrozubehör	FBR-63-H-W1-WMZ-C69 ohne Elektrozubehör	FBR-63-H-W2-WMZ-C69 ohne Elektrozubehör
2	875	Artikelnummer	5302 300 302	5302 301 302	5302 302 302
		Listenpreis in €	1.162,00 €	1.227,00 €	1.290,80 €
3	875	Artikelnummer	5302 300 303	5302 301 303	5302 302 303
		Listenpreis in €	1.197,90 €	1.262,80 €	1.326,70 €
4	875	Artikelnummer	5302 300 304	5302 301 304	5302 302 304
		Listenpreis in €	1.233,70 €	1.298,70 €	1.362,50 €
5	875	Artikelnummer	5302 300 305	5302 301 305	5302 302 305
		Listenpreis in €	1.269,50 €	1.334,50 €	1.398,40 €
6	1025	Artikelnummer	5302 300 306	5302 301 306	5302 302 306
		Listenpreis in €	1.334,30 €	1.399,30 €	1.463,10 €
7	1025	Artikelnummer	5302 300 307	5302 301 307	5302 302 307
		Listenpreis in €	1.370,10 €	1.435,10 €	1.498,90 €
8	1025	Artikelnummer	5302 300 308	5302 301 308	5302 302 308
		Listenpreis in €	1.406,00 €	1.471,00 €	1.534,80 €
9	1175	Artikelnummer	5302 300 309	5302 301 309	5302 302 309
		Listenpreis in €	1.484,20 €	1.549,10 €	1.613,00 €
10	1175	Artikelnummer	5302 300 310	5302 301 310	5302 302 310
		Listenpreis in €	1.520,00 €	1.585,00 €	1.648,80 €
11	1175	Artikelnummer	5302 300 311	5302 301 311	5302 302 311
		Listenpreis in €	1.555,90 €	1.620,80 €	1.684,70 €
12	1475	Artikelnummer	5302 300 312	5302 301 312	5302 302 312
		Listenpreis in €	1.649,50 €	1.714,50 €	1.778,30 €
direkt zum Datenblatt:					

Zirkulationsventil Kemper Multitherm DN 15



50-000213

251,50 €

Strangreguliertventil Ballorex Vario DN 20



55-005181

86,00 €

Differenzdruckregler Ballorex Delta DN 20



55-005184

147,80 €

Autoflow®



55-005007

158,20 €

**Comfort Regelstation FBR-63-H-WMZ-C69-E**

**Beschreibung:**

wie Comfort Regelstation  
 FBR-63-H-WMZ-C69  
 jedoch mit vormontierten und  
 vorverdrahteten Stellantrieben auf  
 vormontierter Klemmleiste

**bestehend aus:**

strawatherm Stellantrieben 230 V  
 stromlos geschlossen,  
 mit Re-Open-Funktion,  
 strawalogiX RT-STA Klemmleiste 230 V  
 mit individueller Zuordnung der  
 Stellantriebe zum Raumthermostat

mit vertikaler  
 Anschlussgarnitur  
 55E003300MP  
 41,10 €



**Optionales  
 Zubehör mit  
 Mehrpreis**  
 siehe S. 1.18  
 (Achtung  
 eventuelle  
 Schrankgrößen-  
 änderung)

Hkr.	Schrank- breite B in mm	Warengruppe 530	FBR-63-H-WMZ-C69-E mit Elektrozubehör	FBR-63-H-W1-WMZ-C69-E mit Elektrozubehör	FBR-63-H-W2-WMZ-C69-E mit Elektrozuehör
2	875	Artikelnummer	5302 305 302	5302 306 302	5302 307 302
		Listenpreis in €	1.368,70 €	1.433,60 €	1.497,50 €
3	875	Artikelnummer	5302 305 303	5302 306 303	5302 307 303
		Listenpreis in €	1.422,50 €	1.487,40 €	1.551,30 €
4	875	Artikelnummer	5302 305 304	5302 306 304	5302 307 304
		Listenpreis in €	1.476,20 €	1.541,20 €	1.605,00 €
5	875	Artikelnummer	5302 305 305	5302 306 305	5302 307 305
		Listenpreis in €	1.530,00 €	1.594,90 €	1.658,80 €
6	1025	Artikelnummer	5302 305 306	5302 306 306	5302 307 306
		Listenpreis in €	1.612,60 €	1.677,60 €	1.741,50 €
7	1025	Artikelnummer	5302 305 307	5302 306 307	5302 307 307
		Listenpreis in €	1.666,40 €	1.731,40 €	1.795,20 €
8	1025	Artikelnummer	5302 305 308	5302 306 308	5302 307 308
		Listenpreis in €	1.720,20 €	1.785,10 €	1.849,00 €
9	1175	Artikelnummer	5302 305 309	5302 306 309	5302 307 309
		Listenpreis in €	1.853,20 €	1.918,20 €	1.982,10 €
10	1175	Artikelnummer	5302 305 310	5302 306 310	5302 307 310
		Listenpreis in €	1.907,00 €	1.972,00 €	2.035,80 €
11	1175	Artikelnummer	5302 305 311	5302 306 311	5302 307 311
		Listenpreis in €	1.960,80 €	2.025,70 €	2.089,60 €
12	1475	Artikelnummer	5302 305 312	5302 306 312	5302 307 312
		Listenpreis in €	2.072,30 €	2.137,30 €	2.201,20 €
direkt zum Datenblatt:					

Zirkulationsventil  
 Kemper Multitherm  
 DN 15



50-000213  
 251,50 €

Strangreguliventil  
 Ballorex Vario DN  
 20



55-005181  
 86,00 €

Differenzdruckreg-  
 ler Ballorex Delta  
 DN 20



55-005184  
 147,80 €

Autoflow®



55-005007  
 158,20 €

## 4.2 Comfort-Festwertregel-Anschlussstationen

### 4.2.2 Comfort-Regelstationen im Aufputzschrank CA

#### Comfort Regelstation FBR-63-V-WMZ-CA

**Beschreibung:**

Regelstation für Flächenheizung mit Festwertregelung 20-50 °C im Aufputzschrank montierte Regelgruppe mit Umwälzpumpe, Edelstahlverteiler mit regulierbaren Durchflussanzeigern und Thermostatventileinsätzen (30x1,5) vertikale Anschlussgarnitur, mit Wärmezählerverrohrung, optional mit Wasserzählereinbaustrecken für Trinkwasser kalt oder kalt + warm. Platzhaltung für Klemmleiste und Stellantriebe

**Auslegungsdaten:**

ausreichend für ca. 200 m<sup>2</sup> beheizte Fläche, abhängig vom Wärmebedarf  
 max. Volumenstrom: 2,14 m<sup>3</sup>/h  
 max. Primär-Betriebstemperatur: 80 °C  
 max. Sekundär-Betriebstemperatur: 50 °C  
 max. Betriebsdruck: 4 bar

**bestehend aus**

**Regelgruppe:**

Regelventil mit Tauchfühler 20 - 50 °C  
 Temperaturbegrenzer fix auf 60 °C  
 Beimischung aus Sekundärkreislauf über Regulierventil, Thermometer 0 - 60 °C  
 Pumpe Grundfos UPM3 Auto 15-50 130 (alternativ: Pumpe Wilo Para 15-130/6-43/SC-12)  
 Rückschlagventil im Sekundärkreis

**Edelstahlverteiler e-class 63 (DN 32)**

SFE-Ventil im VL- und RL-Balken  
 VL-Balken mit Regolux DFA 0-3 l/min  
 RL-Balken mit THV-Einsätzen VA 30x1,5

**Anschlussgarnitur:**

Wärmezählerdistanzrohr 3/4" Länge 110 mm  
 1x 90° Winkelanschlussstück im RL  
 Kugelhahn DN 20 mit Fühlereinbaustück D = 5-5,2 mm M10x1 im Vor- und Rücklauf  
 zweiter Kugelhahn DN 20 im Rücklauf

**Primäranschlüsse:**

links, vertikal mit 3/4" IG

**Sekundäranschlüsse:**

vertikal mit 3/4" AG und Konus

**Comfort-Aufputzverteilerschrank CA**

höhenverstellbare FüÙe bis 130 mm  
 kompletter Schrank mit Stecktür in weiß RAL 9016 und Drehriegel  
 Tiefe: 125 mm  
 Höhe: 710 - 840 mm  
 OK FFB: 700 mm

**optional mit:**

Wasserzählereinbaustrecke W1 oder W2 für Trinkwasser kalt oder kalt + warm  
 je 2 x DVGW-Kugelhahn DN 20  
 je 1 x Wasserzählerdistanzrohr 3/4" Länge 110 mm, mit EPP-Dämmung, Anschluss vertikal mit 3/4" IG



Hkr.	Warengruppe 530	FBR-63-V-WMZ-CA ohne Elektrozubehör		FBR-63-V-W1-WMZ-CA ohne Elektrozubehör		FBR-63-V-W2-WMZ-CA ohne Elektrozubehör	
		Breite		Breite		Breite	
2	Artikelnummer	882	5303 400 302	882	5303 401 302	1032	5303 402 302
	Listenpreis in €		1.201,60 €		1.263,20 €		1.360,20 €
3	Artikelnummer	882	5303 400 303	882	5303 401 303	1032	5303 402 303
	Listenpreis in €		1.237,40 €		1.299,00 €		1.396,00 €
4	Artikelnummer	882	5303 400 304	1032	5303 401 304	1182	5303 402 304
	Listenpreis in €		1.273,20 €		1.369,10 €		1.458,40 €
5	Artikelnummer	882	5303 400 305	1032	5303 401 305	1182	5303 402 305
	Listenpreis in €		1.309,10 €		1.405,00 €		1.494,30 €
6	Artikelnummer	882	5303 400 306	1032	5303 401 306	1182	5303 402 306
	Listenpreis in €		1.344,90 €		1.440,80 €		1.530,10 €
7	Artikelnummer	1032	5303 400 307	1182	5303 401 307	1482	5303 402 307
	Listenpreis in €		1.415,10 €		1.503,20 €		1.619,40 €
8	Artikelnummer	1032	5303 400 308	1182	5303 401 308	1482	5303 402 308
	Listenpreis in €		1.450,90 €		1.539,10 €		1.655,20 €
9	Artikelnummer	1032	5303 400 309	1182	5303 401 309	1482	5303 402 309
	Listenpreis in €		1.486,70 €		1.574,90 €		1.691,10 €
10	Artikelnummer	1182	5303 400 310	1482	5303 401 310	1482	5303 402 310
	Listenpreis in €		1.549,10 €		1.664,20 €		1.726,90 €
11	Artikelnummer	1182	5303 400 311	1482	5303 401 311	1482	5303 402 311
	Listenpreis in €		1.585,00 €		1.700,00 €		1.762,70 €
12	Artikelnummer	1182	5303 400 312	1482	5303 401 312	1482	5303 402 312
	Listenpreis in €		1.620,80 €		1.735,90 €		1.798,60 €
<b>direkt zum Datenblatt:</b>							

**Optionales Zubehör mit Mehrpreis**  
 siehe S. 1.18  
 (Achtung eventuelle Schrankgrößenänderung)

Zirkulationsventil Kemper Multitherm DN 15

50-000213  
**251,50 €**

Strangregulierventil Ballorex Vario DN 20

55-005181  
**86,00 €**

Differenzdruckregler Ballorex Delta DN 20

55-005184  
**147,80 €**

Autoflow®

55-005007  
**158,20 €**



**Comfort Regelstation FBR-63-V-WMZ-CA-E**

**Beschreibung:**

wie Comfort Regelstation  
 FBR-63-V-WMZ-CA  
 jedoch mit vormontierten und  
 vorverdrahteten Stellantrieben auf  
 vormontierter Klemmleiste

**bestehend aus:**

strawatherm Stellantrieben 230 V  
 stromlos geschlossen,  
 mit Re-Open-Funktion,  
 strawalogiX RT-STA Klemmleiste 230 V  
 mit individueller Zuordnung der  
 Stellantriebe zum Raumthermostat



Hkr.	Warengruppe 530	FBR-63-V-WMZ-CA-E mit Elektrozubehör		FBR-63-V-W1-WMZ-CA-E mit Elektrozubehör		FBR-63-V-W2-WMZ-CA-E mit Elektrozuehör	
		Breite		Breite		Breite	
2	Artikelnummer	882	5303 405 302	882	5303 406 302	1032	5303 407 302
	Listenpreis in €		1.408,20 €		1.469,80 €		1.566,80 €
3	Artikelnummer	882	5303 405 303	882	5303 406 303	1032	5303 407 303
	Listenpreis in €		1.462,00 €		1.523,60 €		1.620,60 €
4	Artikelnummer	882	5303 405 304	1032	5303 406 304	1182	5303 407 304
	Listenpreis in €		1.515,80 €		1.611,60 €		1.700,90 €
5	Artikelnummer	882	5303 405 305	1032	5303 406 305	1182	5303 407 305
	Listenpreis in €		1.569,50 €		1.665,40 €		1.754,70 €
6	Artikelnummer	882	5303 405 306	1032	5303 406 306	1182	5303 407 306
	Listenpreis in €		1.623,30 €		1.719,20 €		1.808,40 €
7	Artikelnummer	1032	5303 405 307	1182	5303 406 307	1482	5303 407 307
	Listenpreis in €		1.711,30 €		1.799,50 €		1.915,60 €
8	Artikelnummer	1032	5303 405 308	1182	5303 406 308	1482	5303 407 308
	Listenpreis in €		1.765,10 €		1.853,20 €		1.969,40 €
9	Artikelnummer	1032	5303 405 309	1182	5303 406 309	1482	5303 407 309
	Listenpreis in €		1.855,80 €		1.944,00 €		2.060,10 €
10	Artikelnummer	1182	5303 405 310	1482	5303 406 310	1482	5303 407 310
	Listenpreis in €		1.936,10 €		2.051,20 €		2.113,90 €
11	Artikelnummer	1182	5303 405 311	1482	5303 406 311	1482	5303 407 311
	Listenpreis in €		1.989,90 €		2.104,90 €		2.167,70 €
12	Artikelnummer	1182	5303 405 312	1482	5303 406 312	1482	5303 407 312
	Listenpreis in €		2.043,70 €		2.158,70 €		2.221,40 €
direkt zum Datenblatt:							

**Optionales  
 Zubehör mit  
 Mehrpreis**  
 siehe S. 1.18  
 (Achtung  
 eventuelle  
 Schrankgrößen-  
 änderung)

Zirkulationsventil  
 Kemper Multitherm  
 DN 15

50-000213  
 251,50 €

Strangreguliertventil  
 Ballorex Vario DN  
 20

55-005181  
 86,00 €

Differenzdruck-  
 regler Ballorex  
 Delta DN 20

55-005184  
 147,80 €

Autoflow®

55-005007  
 158,20 €

## 4.3 Comfort-Festwertregel-Anschlussstationen mit Hochtemperaturabgang

### Comfort Kompakt-Regelstation FBR-63-HT1-H-C69

#### Beschreibung:

Kompakt-Regelstation für Flächenheizung mit Festwertregelung 20-50 °C und einem Hochtemperaturabgang für statische Heizflächen (z.B. Badheizkörper), im Unterputzschrank montierte Regelgruppe mit Umwälzpumpe, Edelstahlverteiler mit regulierbaren Durchflussanzeigern und Thermostatventileinsätzen (30x1,5) horizontale Anschlussgarnitur ohne Wärmezählerverrohrung, optional vormontierte und vorverdrahtete Stellantriebe auf vormontierter Klemmleiste

#### Auslegungsdaten:

ausreichend für ca. 200 m<sup>2</sup> beheizte Fläche, abhängig vom Wärmebedarf  
max. Volumenstrom: 2,14 m<sup>3</sup>/h  
max. Primär-Betriebstemperatur: 80 °C  
max. Sekundär-Betriebstemperatur: 50 °C  
max. Betriebsdruck: 4 bar

#### bestehend aus:

**HT1:** ein Hochtemperaturabgang  
Anschluss 3/4" AG und Konus  
VL: mit Handentlüfter  
RL: mit Regulierventil

#### Regelgruppe:

Regelventil mit Tauchfühler 20 - 50 °C  
Temperaturbegrenzer fix auf 60 °C  
Beimischung aus Sekundärkreislauf über Regulierventil, Thermometer 0 - 60 °C  
Pumpe Grundfos UPM3 Auto 15-50 130 (alternativ: Pumpe Wilo Para 15-130/6-43/SC-12)  
Rückschlagventil im Sekundärkreis

#### Edelstahlverteiler e-class 63 (DN 32)

SFE-Ventil im VL- und RL-Balken  
VL-Balken mit Regolux DFA 0-3 l/min  
RL-Balken mit THV-Einsätzen VA 30x1,5

#### Anschlussgarnitur

2x Kugelhahn DN 20

#### Primäranschlüsse:

links, horizontal mit 3/4" IG

#### Sekundäranschlüsse:

vertikal mit 3/4"AG und Konus



#### Comfort-Unterputzverteilerschrank C69

verzinkte Einbauzarge Tiefe 110 mm  
höhenverstellbare Füße bis 130 mm  
Frontblende mit Stecktür in weiß RAL 9016 mit Stecklaschen und Drehriegel  
Tiefe: 110 - 150 mm  
Höhe: 760 - 890 mm  
Nischeneinbauhöhe von OK FFB: 720 mm  
Nischeneinbaubreite Schrankbreite + 20 mm

#### optional:

strawatherm Stellantriebe 230 V  
stromlos geschlossen, mit Re-Open-Funktion,  
strawalogiX RT-STA Klemmleiste 230 V  
mit individueller Zuordnung der  
Stellantriebe zum Raumthermostat

#### 1 Hochtemperaturabgang

Hkr.	Schrankbreite B in mm	Warengruppe 531	FBR-63-HT1-H-C69 ohne Elektrozubehör	FBR-63-HT1-H-C69-E mit Elektrozubehör
2	725	Artikelnummer	5312 100 302	5312 105 302
		Listenpreis in €	1.137,60 €	1.344,30 €
3	725	Artikelnummer	5312 100 303	5312 105 303
		Listenpreis in €	1.173,40 €	1.398,00 €
4	725	Artikelnummer	5312 100 304	5312 105 304
		Listenpreis in €	1.209,30 €	1.451,80 €
5	875	Artikelnummer	5312 100 305	5312 105 305
		Listenpreis in €	1.268,70 €	1.529,10 €
6	875	Artikelnummer	5312 100 306	5312 105 306
		Listenpreis in €	1.304,50 €	1.582,90 €
7	875	Artikelnummer	5312 100 307	5312 105 307
		Listenpreis in €	1.340,30 €	1.636,60 €
8	875	Artikelnummer	5312 100 308	5312 105 308
		Listenpreis in €	1.376,20 €	1.690,40 €
9	1025	Artikelnummer	5312 100 309	5312 105 309
		Listenpreis in €	1.440,90 €	1.810,00 €
10	1025	Artikelnummer	5312 100 310	5312 105 310
		Listenpreis in €	1.476,80 €	1.863,80 €
11	1025	Artikelnummer	5312 100 311	5312 105 311
		Listenpreis in €	1.512,60 €	1.917,50 €
12	1175	Artikelnummer	5312 100 312	5312 105 312
		Listenpreis in €	1.590,80 €	2.013,70 €
direkt zum Datenblatt:				

**Optionales Zubehör mit Mehrpreis**  
siehe S. 1.18  
(Achtung eventuelle Schrankgrößenänderung)

mit vertikaler Anschlussgarnitur

55E003300MP

41,10 €

Strangregulierventil Ballorex Vario DN 20



55-005181

86,00 €

Differenzdruckregler Ballorex Delta DN 20



55-005184

147,80 €

Autoflow®



55-005007

158,20 €

**Comfort Kompakt-Regelstation FBR-63-HT2-H-C69**

**Beschreibung:**

wie Comfort Kompakt-Regelstation  
FBR-63-HT1-H-C69  
jedoch mit zwei Hochtemperaturabgängen  
für statische Heizflächen (z.B. Badheizkörper)



2 Hochtemperaturabgänge

Hkr.	Schrankbreite B in mm	Warengruppe 532	FBR-63-HT2-H-C69 ohne Elektrozubehör	FBR-63-HT2-H-C69-E mit Elektrozubehör
2	725	Artikelnummer	5322 100 302	5322 105 302
		Listenpreis in €	1.163,90 €	1.370,60 €
3	725	Artikelnummer	5322 100 303	5322 105 303
		Listenpreis in €	1.199,80 €	1.424,40 €
4	875	Artikelnummer	5322 100 304	5322 105 304
		Listenpreis in €	1.259,10 €	1.501,60 €
5	875	Artikelnummer	5322 100 305	5322 105 305
		Listenpreis in €	1.295,00 €	1.555,40 €
6	875	Artikelnummer	5322 100 306	5322 105 306
		Listenpreis in €	1.330,80 €	1.609,20 €
7	875	Artikelnummer	5322 100 307	5322 105 307
		Listenpreis in €	1.366,70 €	1.662,90 €
8	1025	Artikelnummer	5322 100 308	5322 105 308
		Listenpreis in €	1.431,40 €	1.745,60 €
9	1025	Artikelnummer	5322 100 309	5322 105 309
		Listenpreis in €	1.467,30 €	1.836,30 €
10	1025	Artikelnummer	5322 100 310	5322 105 310
		Listenpreis in €	1.503,10 €	1.890,10 €
11	1175	Artikelnummer	5322 100 311	5322 105 311
		Listenpreis in €	1.581,30 €	1.986,20 €
12	1175	Artikelnummer	5322 100 312	5322 105 312
		Listenpreis in €	1.617,10 €	2.040,00 €
direkt zum Datenblatt:				

**Optionales Zubehör mit Mehrpreis**  
siehe S. 1.18  
(Achtung eventuelle Schrankgrößenänderung)

mit vertikaler Anschlussgarnitur  
55E003300MP  
**41,10 €**

Strangregulierventil Ballorex Vario DN 20  
  
55-005181  
**86,00 €**

Differenzdruckregler Ballorex Delta DN 20  
  
55-005184  
**147,80 €**

Autoflow®  
  
55-005007  
**158,20 €**

## 4.3 Comfort-Festwertregel-Anschlussstationen mit Hochtemperaturabgang

### Comfort Kompakt-Regelstation FBR-63-HT1-H-WMZ-C69

**Beschreibung:**

Kompakt-Regelstation für Flächenheizung mit Festwertregelung 20-50 °C und einem Hochtemperaturabgang für statische Heizflächen (z.B. Badheizkörper), im Unterputzschrank montierte Regelgruppe mit Umwälzpumpe, Edelstahlverteiler mit regulierbaren Durchflussanzeigern und Thermostatventileinsätzen (30x1,5) horizontale Anschlussgarnitur, mit Wärmezählerverrohrung, optional Wasserzählereinbaustrecken für Trinkwasser kalt oder kalt + warm, Platzhaltung für Klemmleiste und Stellantriebe

**Auslegungsdaten:**

ausreichend für ca. 200 m<sup>2</sup> beheizte Fläche, abhängig vom Wärmebedarf  
 max. Volumenstrom: 2,14 m<sup>3</sup>/h  
 max. Primär-Betriebstemperatur: 80 °C  
 max. Sekundär-Betriebstemperatur: 50 °C  
 max. Betriebsdruck: 4 bar

**bestehend aus:**

**HT1:** ein Hochtemperaturabgang Anschluss 3/4" AG und Konus  
**VL:** mit Handentlüfter  
**RL:** mit Regulierventil

**Regelgruppe:**

Regelventil mit Tauchfühler 20 - 50 °C  
 Temperaturbegrenzer fix auf 60 °C  
 Beimischung aus Sekundärkreislauf über Regulierventil, Thermometer 0 - 60 °C  
 Pumpe Grundfos UPM3 Auto 15-50 130 (alternativ: Pumpe Wilo Para 15-130/6-43/SC-12)  
 Rückschlagventil im Sekundärkreis

**Edelstahlverteiler e-class 63 (DN 32)**

SFE-Ventil im VL- und RL-Balken  
 VL-Balken mit Regolux DFA 0-3 l/min  
 RL-Balken mit THV-Einsätzen VA 30x1,5

**Anschlussgarnitur:**

Wärmezählerdistanzrohr 3/4" Länge 110 mm  
 Kugelhahn DN 20 mit Fühlereinbaustück D = 5-5,2 mm M10x1 im Vor- und Rücklauf  
 zweiter Kugelhahn DN 20 im Rücklauf

**Primäranschlüsse:**

links, horizontal mit 3/4" IG

**Sekundäranschlüsse:**

vertikal mit 3/4" AG und Konus

**Comfort-Unterputzverteilerschrank C69**

verzinkte Einbauzarge Tiefe 110 mm  
 höhenverstellbare Füße bis 130 mm  
 Frontblende mit Stecktür in weiß RAL 9016 mit Stecklaschen und Drehriegel  
 Tiefe: 110 - 150 mm  
 Höhe: 760 - 890 mm  
 Nischeneinbauhöhe von OK FFB: 720 mm  
 Nischeneinbaubreite Schrankbreite + 20 mm

**optional:**

Wasserzählereinbaustrecke W1 oder W2 für Trinkwasser kalt oder kalt + warm  
 je 2 x DVGW-Kugelhahn DN 20  
 je 1 x Wasserzählerdistanzrohr 3/4" Länge 110 mm, mit EPP-Dämmung, Anschluss horizontal mit 3/4" IG

mit vertikaler Anschlussgarnitur mit WMZ  
 55E003301MP  
 40,00 €



**Optionales Zubehör mit Mehrpreis**  
 siehe S. 1.18  
 (Achtung eventuelle Schrankgrößenänderung)

1 Hochtemperaturabgang

Hkr.	Schrankbreite B in mm	Warengruppe 531	FBR-63-HT1-H-WMZ-C69 ohne Elektrozubehör	FBR-63-HT1-H-W1-WMZ-C69 ohne Elektrozubehör	FBR-63-HT1-H-W2-WMZ-C69 ohne Elektrozubehör
2	875	Artikelnummer	5312 300 302	5312 301 302	5312 302 302
		Listenpreis in €	1.211,20 €	1.276,20 €	1.338,90 €
3	875	Artikelnummer	5312 300 303	5312 301 303	5312 302 303
		Listenpreis in €	1.247,00 €	1.312,00 €	1.374,70 €
4	875	Artikelnummer	5312 300 304	5312 301 304	5312 302 304
		Listenpreis in €	1.282,90 €	1.347,80 €	1.410,60 €
5	1025	Artikelnummer	5312 300 305	5312 301 305	5312 302 305
		Listenpreis in €	1.347,60 €	1.412,60 €	1.475,30 €
6	1025	Artikelnummer	5312 300 306	5312 301 306	5312 302 306
		Listenpreis in €	1.383,50 €	1.448,40 €	1.511,20 €
7	1025	Artikelnummer	5312 300 307	5312 301 307	5312 302 307
		Listenpreis in €	1.419,30 €	1.484,30 €	1.547,00 €
8	1175	Artikelnummer	5312 300 308	5312 301 308	5312 302 308
		Listenpreis in €	1.497,50 €	1.562,50 €	1.625,20 €
9	1175	Artikelnummer	5312 300 309	5312 301 309	5312 302 309
		Listenpreis in €	1.533,30 €	1.598,30 €	1.661,00 €
10	1175	Artikelnummer	5312 300 310	5312 301 310	5312 302 310
		Listenpreis in €	1.569,20 €	1.634,10 €	1.696,90 €
11	1475	Artikelnummer	5312 300 311	5312 301 311	5312 302 311
		Listenpreis in €	1.662,80 €	1.727,80 €	1.790,50 €
12	1475	Artikelnummer	5312 300 312	5312 301 312	5312 302 312
		Listenpreis in €	1.698,70 €	1.763,60 €	1.826,40 €

Zirkulationsventil Kemper Multitherm DN 15

50-000213  
251,50 €

Strangregulierventil Ballorex Vario DN 20

55-005181  
86,00 €

Differenzdruckregler Ballorex Delta DN 20

55-005184  
147,80 €

Autoflow®

55-005007  
158,20 €

direkt zum Datenblatt:



**Comfort Kompakt-Regelstation FBR-63-HT2-H-WMZ-C69**

**Beschreibung:**

wie Comfort Kompakt-Regelstation  
FBR-63-HT1-H-WMZ-C69  
jedoch mit zwei Hochtemperaturabgängen  
für statische Heizflächen (z.B. Badheizkörper)

mit vertikaler  
Anschlussgarnitur  
mit WMZ  
55E003301MP  
40,00 €



**Optionales  
Zubehör mit  
Mehrpreis**  
siehe S. 1.18  
(Achtung  
eventuelle  
Schrankgrößen-  
änderung)

2 Hochtemperaturabgänge

Hkr.	Warengruppe 532	Schrank- breite B in mm	FBR-63-HT2-H-WMZ-C69 ohne Elektrozubehör	FBR-63-HT2-H-W1- WMZ-C69 ohne Elektrozubehör	FBR-63-HT2-H-W2- WMZ-C69 ohne Elektrozubehör
2	Artikelnummer	875	5322 300 302	5322 301 302	5322 302 302
	Listenpreis in €		1.237,50 €	1.302,50 €	1.365,20 €
3	Artikelnummer	875	5322 300 303	5322 301 303	5322 302 303
	Listenpreis in €		1.273,40 €	1.338,30 €	1.401,10 €
4	Artikelnummer	1025	5322 300 304	5322 301 304	5322 302 304
	Listenpreis in €		1.338,10 €	1.403,10 €	1.465,80 €
5	Artikelnummer	1025	5322 300 305	5322 301 305	5322 302 305
	Listenpreis in €		1.373,90 €	1.438,90 €	1.501,60 €
6	Artikelnummer	1025	5322 300 306	5322 301 306	5322 302 306
	Listenpreis in €		1.409,80 €	1.474,80 €	1.537,50 €
7	Artikelnummer	1175	5322 300 307	5322 301 307	5322 302 307
	Listenpreis in €		1.488,00 €	1.552,90 €	1.615,70 €
8	Artikelnummer	1175	5322 300 308	5322 301 308	5322 302 308
	Listenpreis in €		1.523,80 €	1.588,80 €	1.651,50 €
9	Artikelnummer	1175	5322 300 309	5322 301 309	5322 302 309
	Listenpreis in €		1.559,70 €	1.624,60 €	1.687,40 €
10	Artikelnummer	1475	5322 300 310	5322 301 310	5322 302 310
	Listenpreis in €		1.653,30 €	1.718,30 €	1.781,00 €
11	Artikelnummer	1475	5322 300 311	5322 301 311	5322 302 311
	Listenpreis in €		1.689,10 €	1.754,10 €	1.816,80 €
12	Artikelnummer	1475	5322 300 312	5322 301 312	5322 302 312
	Listenpreis in €		1.725,00 €	1.790,00 €	1.852,70 €
direkt zum Datenblatt:					

Zirkulationsventil  
Kemper Multitherm  
DN 15



50-000213  
251,50 €

Strangreguliventil  
Ballorex Vario DN  
20



55-005181  
86,00 €

Differenzdruck-  
regler Ballorex  
Delta DN 20



55-005184  
147,80 €

Autoflow®



55-005007  
158,20 €

## 4.3 Comfort-Festwertregel-Anschlussstationen mit Hochtemperaturabgang

### Comfort Kompakt-Regelstation FBR-63-HT1-H-WMZ-C69-E

**Beschreibung:**

Kompakt-Regelstation für Flächenheizung mit Festwertregelung 20-50 °C und einem Hochtemperaturabgang für statische Heizflächen (z.B. Badheizkörper), im Unterputzschrank montierte Regelgruppe mit Umwälzpumpe, Edelstahlverteiler mit regulierbaren Durchflussanzeigern und Thermostatventileinsätzen (30x1,5), horizontale Anschlussgarnitur, mit Wärmezählerverrohrung, vormontierte und vorverdrahtete Stellantriebe auf vormontierter Klemmleiste optional Wasserzählereinbaustrecken für Trinkwasser kalt oder kalt + warm

**Auslegungsdaten:**

ausreichend für ca. 200 m<sup>2</sup> beheizte Fläche, abhängig vom Wärmebedarf  
 max. Volumenstrom: 2,14 m<sup>3</sup>/h  
 max. Primär-Betriebstemperatur: 80 °C  
 max. Sekundär-Betriebstemperatur: 50 °C  
 max. Betriebsdruck: 4 bar

**bestehend aus:**

**HT1:** ein Hochtemperaturabgang Anschluss 3/4" AG und Konus  
 VL: mit Handentlüfter  
 RL: mit Regulierventil

**Regelgruppe:**

Regelventil mit Tauchfühler 20 - 50 °C  
 Temperaturbegrenzer fix auf 60 °C  
 Beimischung aus Sekundärkreislauf über Regulierventil, Thermometer 0 - 60 °C  
 Pumpe Grundfos UPM3 Auto 15-50 130 (alternativ: Pumpe Wilo Para 15-130/6-43/SC-12)  
 Rückschlagventil im Sekundärkreis

**Edelstahlverteiler e-class 63 (DN 32)**

SFE-Ventil im VL- und RL-Balken  
 VL-Balken mit Regolux DFA 0-3 l/min  
 RL-Balken mit THV-Einsätzen VA 30x1,5

**Anschlussgarnitur:**

Wärmezählerdistanzrohr 3/4" Länge 110 mm  
 Kugelhahn DN 20 mit Fühlereinbaustück  
 D = 5-5,2 mm M10x1 im Vor- und Rücklauf

zweiter Kugelhahn DN 20 im Rücklauf

**Primäranschlüsse:**

links, horizontal mit 3/4" IG

**Sekundäranschlüsse:**

vertikal mit 3/4" AG und Konus

**Comfort-Unterputzverteilerschrank C69**

verzinkte Einbauzarge Tiefe 110 mm  
 höhenverstellbare Füße bis 130 mm  
 Frontblende mit Stecktür in weiß RAL 9016 mit Stecklaschen und Drehriegel  
 Tiefe: 110-150 mm  
 Höhe: 760-890 mm  
 Nischeneinbauhöhe von OK FFB: 720 mm  
 Nischeneinbaubreite Schrankbreite + 20 mm

**optional:**

Wasserzählereinbaustrecke W1 oder W2 für Trinkwasser kalt oder kalt + warm  
 je 2 x DVGW-Kugelhahn DN 20  
 je 1 x Wasserzählerdistanzrohr 3/4" Länge 110 mm, mit EPP-Dämmung,  
 Anschluss horizontal mit 3/4" IG

mit vertikaler Anschlussgarnitur mit WMZ

55E003301MP

40,00 €



**Optionales Zubehör mit Mehrpreis**  
 siehe S. 1.18  
 (Achtung eventuelle Schrankgrößenänderung)

1 Hochtemperaturabgang

Hkr.	Warengruppe 531	Schrankbreite B in mm	FBR-63-HT1-H-WMZ-C69-E mit Elektrozubehör	FBR-63-HT1-H-W1-WMZ-C69-E mit Elektrozubehör	FBR-63-HT1-H-W2-WMZ-C69-E mit Elektrozubehör
2	Artikelnummer	875	5312 305 302	5312 306 302	5312 307 302
	Listenpreis in €		1.417,90 €	1.482,80 €	1.545,50 €
3	Artikelnummer	875	5312 305 303	5312 306 303	5312 307 303
	Listenpreis in €		1.471,60 €	1.536,60 €	1.599,30 €
4	Artikelnummer	875	5312 305 304	5312 306 304	5312 307 304
	Listenpreis in €		1.525,40 €	1.590,40 €	1.653,10 €
5	Artikelnummer	1025	5312 305 305	5312 306 305	5312 307 305
	Listenpreis in €		1.608,10 €	1.673,00 €	1.735,70 €
6	Artikelnummer	1025	5312 305 306	5312 306 306	5312 307 306
	Listenpreis in €		1.661,80 €	1.726,80 €	1.789,50 €
7	Artikelnummer	1025	5312 305 307	5312 306 307	5312 307 307
	Listenpreis in €		1.715,60 €	1.780,60 €	1.843,30 €
8	Artikelnummer	1175	5312 305 308	5312 306 308	5312 307 308
	Listenpreis in €		1.811,70 €	1.876,70 €	1.939,40 €
9	Artikelnummer	1175	5312 305 309	5312 306 309	5312 307 309
	Listenpreis in €		1.902,40 €	1.967,40 €	2.030,10 €
10	Artikelnummer	1175	5312 305 310	5312 306 310	5312 307 310
	Listenpreis in €		1.956,20 €	2.021,20 €	2.083,90 €
11	Artikelnummer	1475	5312 305 311	5312 306 311	5312 307 311
	Listenpreis in €		2.067,80 €	2.132,70 €	2.195,40 €
12	Artikelnummer	1475	5312 305 312	5312 306 312	5312 307 312
	Listenpreis in €		2.121,50 €	2.186,50 €	2.249,20 €

Zirkulationsventil Kemper Multitherm DN 15

50-000213

251,50 €

Strangregulierventil Ballorex Vario DN 20

55-005181

86,00 €

Differenzdruckregler Ballorex Delta DN 20

55-005184

147,80 €

Autoflow®

55-005007

158,20 €

[direkt zum Datenblatt:](#)



**Comfort Kompakt-Regelstation FBR-63-HT2-H-WMZ-C69-E**

**Beschreibung:**

wie Comfort Kompakt-Regelstation  
FBR-63-HT1-H-WMZ-C69-E  
jedoch mit zwei Hochtemperaturabgängen  
für statische Heizflächen (z.B. Badheizkörper)

mit vertikaler  
Anschlussgarnitur  
mit WMZ  
55E003301MP  
40,00 €



**Optionales  
Zubehör mit  
Mehrpreis**  
siehe S. 1.18  
(Achtung  
eventuelle  
Schrankgrößen-  
änderung)

2 Hochtemperaturabgänge

Hkr.	Warengruppe 532	Schrank- breite B in mm	FBR-63-HT2-H-WMZ- C69-E mit Elektrozubehör	FBR-63-HT2-H-W1-WMZ- C69-E mit Elektrozubehör	FBR-63-HT2-H-W2-WMZ- C69-E mit Elektrozubehör
2	Artikelnummer	875	5322 305 302	5322 306 302	5322 307 302
	Listenpreis in €		1.444,20 €	1.509,10 €	1.571,90 €
3	Artikelnummer	875	5322 305 303	5322 306 303	5322 307 303
	Listenpreis in €		1.497,90 €	1.562,90 €	1.625,60 €
4	Artikelnummer	1025	5322 305 304	5322 306 304	5322 307 304
	Listenpreis in €		1.580,60 €	1.645,60 €	1.708,30 €
5	Artikelnummer	1025	5322 305 305	5322 306 305	5322 307 305
	Listenpreis in €		1.634,40 €	1.699,30 €	1.762,10 €
6	Artikelnummer	1025	5322 305 306	5322 306 306	5322 307 306
	Listenpreis in €		1.688,10 €	1.753,10 €	1.815,80 €
7	Artikelnummer	1175	5322 305 307	5322 306 307	5322 307 307
	Listenpreis in €		1.784,20 €	1.849,20 €	1.911,90 €
8	Artikelnummer	1175	5322 305 308	5322 306 308	5322 307 308
	Listenpreis in €		1.838,00 €	1.903,00 €	1.965,70 €
9	Artikelnummer	1175	5322 305 309	5322 306 309	5322 307 309
	Listenpreis in €		1.928,70 €	1.993,70 €	2.056,40 €
10	Artikelnummer	1475	5322 305 310	5322 306 310	5322 307 310
	Listenpreis in €		2.040,30 €	2.105,30 €	2.168,00 €
11	Artikelnummer	1475	5322 305 311	5322 306 311	5322 307 311
	Listenpreis in €		2.094,10 €	2.159,00 €	2.221,80 €
12	Artikelnummer	1475	5322 305 312	5322 306 312	5322 307 312
	Listenpreis in €		2.147,80 €	2.212,80 €	2.275,50 €
direkt zum Datenblatt:					

Zirkulationsventil  
Kemper Multitherm  
DN 15



50-000213  
251,50 €

Strangreguliertventil  
Ballorex Vario DN  
20



55-005181  
86,00 €

Differenzdruck-  
regler Ballorex  
Delta DN 20



55-005184  
147,80 €

Autoflow®



55-005007  
158,20 €

## 4.4 Comfort-Festwertregel-Anschlussstationen mit Systemtrennung

### Comfort Regelstation FBR-S10-63-H-C69

#### Beschreibung:

Regelstation für Flächenheizung mit Systemtrennung und Festwertregelung 20-50 °C, im Unterputzschrank montierte Regelgruppe mit Umwälzpumpe, Edelstahlverteiler mit regulierbaren Durchflussanzeigern und Thermostatventileinsätzen (30x1,5), horizontale Anschlussgarnitur, ohne Wärmezählerverrohrung, optional vormontierte und vorverdrahtete Stellantriebe auf vormontierter Klemmleiste

#### Auslegungsdaten:

ausreichend für ca. 120 m<sup>2</sup> beheizte Fläche, abhängig vom Wärmebedarf  
 max. Volumenstrom: 2,14 m<sup>3</sup>/h  
 max. Wärmeleistung = 10 kW  
 max. Betriebsdruck primär = 10 bar  
 max. Betriebsdruck sekundär = 2,5 bar  
 max. Betriebstemperatur primär = 90 °C  
 max. Betriebstemperatur sekundär 50 °C  
 mindestens erforderlicher Differenzdruck primär = 200 mbar

#### bestehend aus Systemtrennung:

Primär- (Hochtemperaturkreis) und Sekundärkreis (Niedertemperaturkreis) der Flächenheizung sind voneinander durch kupfergelöteten Plattenwärmeübertrager getrennt, max. Wärmeleistung 10 kW, Manometer 0-4 bar im Vorlaufbalken des Sekundärkreises montiert, Sicherheitsventil DN 15 2,5 bar und Membranausdehnungsgefäß (MAG) über Panzerschlauch am Rücklaufbalken montiert, Position des MAG links neben dem Verteiler

#### Regelgruppe:

Regelventil mit Tauchfühler 20-50 °C  
 Temperaturbegrenzer fix auf 60 °C  
 Beimischung aus Sekundärkreislauf über Regulierventil, Thermometer 0 - 60 °C  
 Pumpe Grundfos UPM3 Auto 15-50 130 (alternativ: Pumpe Wilo Para 15-130/6-43/SC-12)  
 Rückschlagventil im Sekundärkreis

#### Edelstahlverteiler

e-class 63 (DN 32)  
 SFEE-Ventil im VL- und RL-Balken  
 VL-Balken mit Regolux DFA 0-3 l/min

RL-Balken mit THV-Einsätzen VA 30x1,5

#### Anschlussgarnitur:

2x Kugelhahn DN 20

#### Primäranschlüsse:

rechts, horizontal mit 3/4" IG

#### Sekundäranschlüsse:

vertikal mit 3/4" AG und Konus

#### Comfort-Unterputzverteilerschrank C69

verzinkte Einbauzarge Tiefe 110 mm  
 höhenverstellbare Füße bis 130 mm  
 Frontblende mit Stecktür in weiß RAL 9016 mit Stecklaschen und Drehriegel  
 Tiefe: 110 - 150 mm  
 Höhe: 760 - 890 mm  
 Nischeneinbauhöhe von OK FFB: 720 mm  
 Nischeneinbaubreite Schrankbreite + 20 mm

#### optional:

strawatherm Stellantriebe 230 V  
 stromlos geschlossen, mit Re-Open-Funktion,  
 strawalogiX RT-STA Klemmleiste 230 V  
 mit individueller Zuordnung der Stellantriebe zum Raumthermostat



Hkr.	Warengruppe 550	Schrankbreite B in mm	FBR-S10-63-H-C69 ohne Elektrozubehör	FBR-S10-63-H-C69-E mit Elektrozubehör
2	Artikelnummer	1025	5502 100 302	5502 105 302
	Listenpreis in €		1.612,00 €	1.818,60 €
3	Artikelnummer	1025	5502 100 303	5502 105 303
	Listenpreis in €		1.647,80 €	1.872,40 €
4	Artikelnummer	1025	5502 100 304	5502 105 304
	Listenpreis in €		1.683,70 €	1.926,20 €
5	Artikelnummer	1175	5502 100 305	5502 105 305
	Listenpreis in €		1.761,80 €	2.022,30 €
6	Artikelnummer	1175	5502 100 306	5502 105 306
	Listenpreis in €		1.797,70 €	2.076,00 €
7	Artikelnummer	1175	5502 100 307	5502 105 307
	Listenpreis in €		1.833,50 €	2.129,80 €
8	Artikelnummer	1475	5502 100 308	5502 105 308
	Listenpreis in €		1.927,20 €	2.241,40 €
9	Artikelnummer	1475	5502 100 309	5502 105 309
	Listenpreis in €		1.963,00 €	2.332,10 €
10	Artikelnummer	1475	5502 100 310	5502 105 310
	Listenpreis in €		1.998,90 €	2.385,90 €
11	Artikelnummer	1475	5502 100 311	5502 105 311
	Listenpreis in €		2.034,70 €	2.439,60 €
12	Artikelnummer	1475	5502 100 312	5502 105 312
	Listenpreis in €		2.070,50 €	2.493,40 €
direkt zum Datenblatt:				

**Optionales Zubehör mit Mehrpreis**  
 siehe S. 1.18  
 (Achtung eventuelle Schrankgrößenänderung)

Strangregulierventil Ballorex Vario DN 20



55-005181

86,00 €

Differenzdruckregler Ballorex Delta DN 20



55-005184

147,80 €

Autoflow®



55-005007

158,20 €



**Regolux ® Durchflussanzeiger 0-3l/min (für e-class 63 im Vorlaufbalken)**

**Druckverlustdiagramm Regolux Durchflussanzeiger 0-3 l/min**

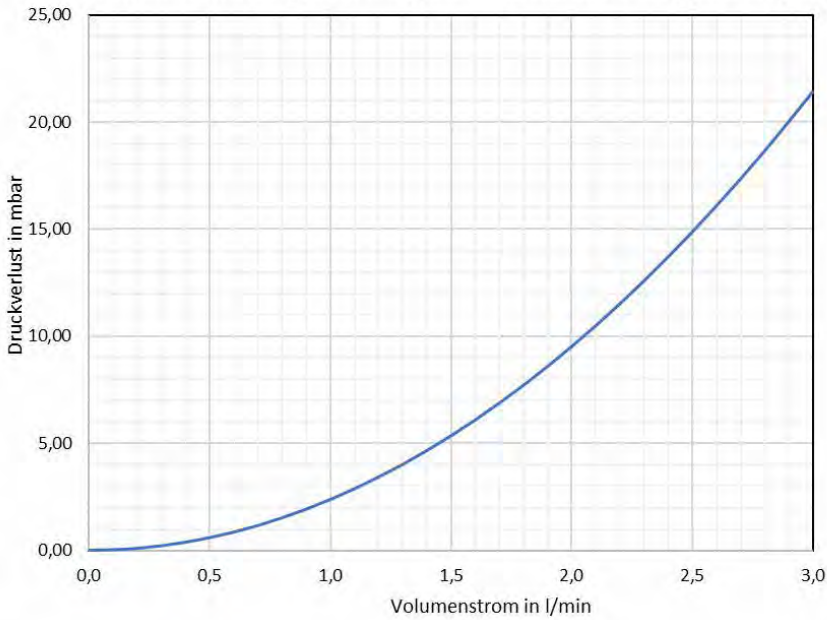

Regolux  
Durchflussanzeiger  
0-3 l/min Kvs=1,23



**Thermostatventileinsatz VA (für e-class 53 und 63 im Rücklaufbalken)**

Kvs = 2,56 m³/h

**Druckverlustdiagramm Thermostatventileinsatz VA-M30x1,5**

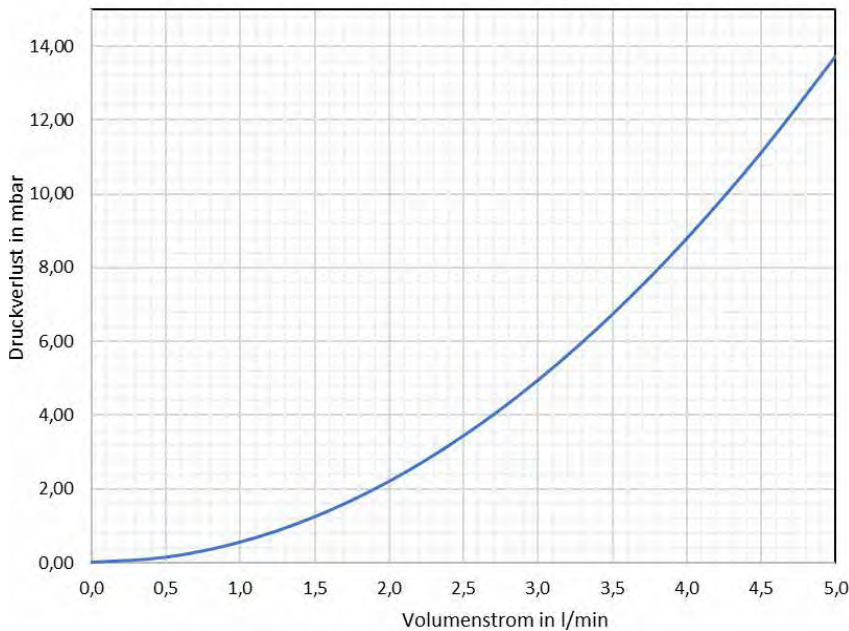

Thermostatventil-  
einsatz VA-M30x1,5  
Kvs = 2,56



## 4.4 Comfort-Festwertregel-Anschlussstationen mit Systemtrennung

### Comfort Regelstation FBR-S10-63-V-WMZ-C69

#### Beschreibung:

Regelstation für Flächenheizung mit Systemtrennung und Festwertregelung 20 - 50 °C, im Unterputzschrank montierte Regelgruppe mit Umwälzpumpe, Edelstahlverteiler mit regulierbaren Durchflussanzeigern und Thermostatventileinsätzen (30x1,5), vertikale Anschlussgarnitur, mit Wärmezählerverrohrung, optional Wasserzählereinbaustrecken für Trinkwasser kalt oder kalt + warm

#### Auslegungsdaten:

ausreichend für ca. 120 m<sup>2</sup> beheizte Fläche, abhängig vom Wärmebedarf  
 max. Volumenstrom: 2,14 m<sup>3</sup>/h  
 max. Wärmeleistung = 10 kW  
 max. Betriebsdruck primär = 10 bar  
 max. Betriebsdruck sekundär = 2,5 bar  
 max. Betriebstemperatur primär = 90 °C  
 max. Betriebstemperatur sekundär 50 °C  
 mindestens erforderlicher Differenzdruck primär = 200 mbar

#### bestehend aus

#### Systemtrennung:

Primär- (Hochtemperaturkreis) und Sekundärkreis (Niedertemperaturkreis) der Flächenheizung sind voneinander durch kupfergelöteten Plattenwärmeübertrager getrennt,

max. Wärmeleistung 10 kW,  
 Manometer 0-4 bar im Vorlaufbalken des Sekundärkreises  
 montiert, Sicherheitsventil DN 15 2,5 bar und Membranausdehnungsgefäß (MAG) über Panzerschlauch am Rücklaufbalken montiert, Position des MAG links neben dem Verteiler

#### Regelgruppe:

Regelventil mit Tauchfühler 20-50 °C  
 Temperaturbegrenzer fix auf 60 °C  
 Beimischung aus Sekundärkreislauf über Regulierventil, Thermometer 0 - 60 °C  
 Pumpe Grundfos UPM3 Auto 15-50 130 (alternativ: Pumpe Wilo Para 15-130/6-43/SC-12)  
 Rückschlagventil im Sekundärkreis

#### Edelstahlverteiler e-class 63 (DN 32)

SFEE-Ventil im VL- und RL-Balken  
 VL-Balken mit Regolux DFA 0-3 l/min  
 RL-Balken mit THV-Einsätzen VA 30x1,5

#### Anschlussgarnitur:

Wärmezählerdistanzrohr 3/4" Länge 110 mm  
 90 Grad Winkelanschlussstück im Rücklauf und Kugelhahn DN 20 mit

Fühlereinbaustück D = 5-5,2 mm  
 M10x1 im Vor- und Rücklauf  
 zweiter Kugelhahn DN 20 im Rücklauf

#### Primäranschlüsse:

rechts, vertikal mit 3/4" IG

#### Sekundäranschlüsse:

vertikal mit 3/4" AG und Konus

#### Comfort-Unterputzverteilerschrank C69

verzinkte Einbauzarge Tiefe 110 mm  
 höhenverstellbare Füße bis 130 mm  
 Frontblende mit Stecktür in weiß RAL 9016 mit Stecklaschen und Drehriegel  
 Tiefe: 110 - 150 mm  
 Höhe: 760 - 890 mm  
 Nischeneinbauhöhe von OK FFB: 720 mm  
 Nischeneinbaubreite Schrankbreite + 20 mm

#### optional:

Wasserzählereinbaustrecke W1 oder W2 für Trinkwasser kalt oder kalt + warm  
 je 2 x DVGW-Kugelhahn DN 20  
 je 1 x Wasserzählerdistanzrohr 3/4" Länge 110 mm, mit EPP-Dämmung, Anschluss horizontal mit 3/4" IG



**Optionales Zubehör mit Mehrpreis**  
 siehe S. 1.18  
 (Achtung eventuelle Schrankgrößenänderung)

Hkr.	Schrankbreite B in mm	Warengruppe 550	FBR-S10-63-V-WMZ-C69 ohne Elektrozubehör	FBR-S10-63-V-W1-WMZ-C69 ohne Elektrozubehör	FBR-S10-63-V-W2-WMZ-C69 ohne Elektrozubehör
2	1175	Artikelnummer	5502 400 302	5502 401 302	5502 402 302
		Listenpreis in €	1.723,00 €	1.785,70 €	1.852,90 €
3	1175	Artikelnummer	5502 400 303	5502 401 303	5502 402 303
		Listenpreis in €	1.758,80 €	1.821,50 €	1.888,80 €
4	1175	Artikelnummer	5502 400 304	5502 401 304	5502 402 304
		Listenpreis in €	1.794,70 €	1.857,40 €	1.924,60 €
5	1175	Artikelnummer	5502 400 305	5502 401 305	5502 402 305
		Listenpreis in €	1.830,50 €	1.893,20 €	1.960,40 €
6	1475	Artikelnummer	5502 400 306	5502 401 306	5502 402 306
		Listenpreis in €	1.924,20 €	1.986,90 €	2.054,10 €
7	1475	Artikelnummer	5502 400 307	5502 401 307	5502 402 307
		Listenpreis in €	1.960,00 €	2.022,70 €	2.089,90 €
8	1475	Artikelnummer	5502 400 308	5502 401 308	5502 402 308
		Listenpreis in €	1.995,80 €	2.058,60 €	2.125,80 €
9	1475	Artikelnummer	5502 400 309	5502 401 309	5502 402 309
		Listenpreis in €	2.031,70 €	2.094,40 €	2.161,60 €
10	1475	Artikelnummer	5502 400 310	5502 401 310	5502 402 310
		Listenpreis in €	2.067,50 €	2.130,30 €	2.197,50 €
11	1475	Artikelnummer	5502 400 311	5502 401 311	5502 402 311
		Listenpreis in €	2.103,40 €	2.166,10 €	2.233,30 €

[direkt zum Datenblatt:](#)



Zirkulationsventil  
 Kemper Multitherm  
 DN 15



50-000213

251,50 €

Strangreguliertventil  
 Ballorex Vario DN  
 20



55-005181

86,00 €

Differenzdruck-  
 regler Ballorex  
 Delta DN 20



55-005184

147,80 €

Autoflow®



55-005007

158,20 €

**Comfort Regelstation FBR-S10-63-V-WMZ-C69-E**

**Beschreibung:**

wie Comfort Regelstation  
FBR-S10-63-V-WMZ-C69  
jedoch mit vormontierten und vorverdrahteten Stellantrieben auf vormontierter Klemmleiste

**bestehend aus:**

strawatherm Stellantrieben 230 V  
stromlos geschlossen,  
mit Re-Open-Funktion,  
strawalogiX RT-STA Klemmleiste 230 V  
mit individueller Zuordnung der  
Stellantriebe zum Raumthermostat



**Optionales  
Zubehör mit  
Mehrpreis**  
siehe S. 1.18  
(Achtung  
eventuelle  
Schrankgrößen-  
änderung)

Hkr.	Schrankbreite B in mm	Warengruppe 550	FBR-S10-63-V-WMZ-C69-E mit Elektrozubehör	FBR-S10-63-V-W1-WMZ-C69-E mit Elektrozubehör	FBR-S10-63-V-W2-WMZ-C69-E mit Elektrozubehör
2	1175	Artikelnummer	5502 405 302	5502 406 302	5502 407 302
		Listenpreis in €	1.929,60 €	1.992,40 €	2.059,60 €
3	1175	Artikelnummer	5502 405 303	5502 406 303	5502 407 303
		Listenpreis in €	1.983,40 €	2.046,10 €	2.113,30 €
4	1175	Artikelnummer	5502 405 304	5502 406 304	5502 407 304
		Listenpreis in €	2.037,20 €	2.099,90 €	2.167,10 €
5	1175	Artikelnummer	5502 405 305	5502 406 305	5502 407 305
		Listenpreis in €	2.090,90 €	2.153,70 €	2.220,90 €
6	1475	Artikelnummer	5502 405 306	5502 406 306	5502 407 306
		Listenpreis in €	2.202,50 €	2.265,20 €	2.332,40 €
7	1475	Artikelnummer	5502 405 307	5502 406 307	5502 407 307
		Listenpreis in €	2.256,30 €	2.319,00 €	2.386,20 €
8	1475	Artikelnummer	5502 405 308	5502 406 308	5502 407 308
		Listenpreis in €	2.310,00 €	2.372,80 €	2.440,00 €
9	1475	Artikelnummer	5502 405 309	5502 406 309	5502 407 309
		Listenpreis in €	2.400,80 €	2.463,50 €	2.530,70 €
10	1475	Artikelnummer	5502 405 310	5502 406 310	5502 407 310
		Listenpreis in €	2.454,50 €	2.517,30 €	2.584,50 €
11	1475	Artikelnummer	5502 405 311	5502 406 311	5502 407 311
		Listenpreis in €	2.508,30 €	2.571,00 €	2.638,20 €
direkt zum Datenblatt:					

Zirkulationsventil  
Kemper Multitherm  
DN 15

50-000213  
251,50 €

Strangreguliertventil  
Ballorex Vario DN  
20

55-005181  
86,00 €

Differenzdruck-  
regler Ballorex  
Delta DN 20

55-005184  
147,80 €

Autoflow®

55-005007  
148,99 €

## 4.5 Comfort-Misch-Anschlussstationen

### 4.5.1 Comfort-Mischstationen im Unterputzschrank C69

#### Comfort Mischstation FBM-63-H-C69

##### Beschreibung:

Mischstation für Flächenheizung, für witterungsgeführte Vorlauf-Temperaturregelung, im Unterputzschrank montierte Mischgruppe mit Umwälzpumpe, Edelstahlverteiler mit regulierbaren Durchflussanzeigern und Thermostatventileinsätzen (30x1,5) horizontale Anschlussgarnitur, ohne Wärmezählerverrohrung, optional vormontierte und vorverdrahtete Stellantriebe auf vormontierter Klemmleiste

##### Auslegungsdaten:

ausreichend für ca. 200 m<sup>2</sup> beheizte Fläche, abhängig vom Wärmebedarf  
 max. Volumenstrom: 2,14 m<sup>3</sup>/h  
 max. Primär-Betriebstemperatur: 80 °C  
 max. Sekundär-Betriebstemperatur: 50 °C  
 max. Betriebsdruck: 4 bar

##### bestehend aus

##### Mischgruppe:

Mischventil mit 3-Punkt-Stellmotor 230 V und Tauchfühler, für witterungsgeführte Vorlauf-Temperaturregelung Temperaturbegrenzer fix auf 60 °C, Beimischung aus Sekundärkreislauf über Regulierventil, Thermometer 0 - 60 °C Pumpe Grundfos UPM3 Auto 15-50 130 (alternativ: Pumpe Wilo Para 15-130/6-43/SC-12) Rückschlagventil im Sekundärkreis

##### Edelstahlverteiler e-class 63 (DN 32)

SFE-Ventil im VL- und RL-Balken  
 VL-Balken mit Regolux DFA 0-3 l/min  
 RL-Balken mit THV-Einsätzen VA 30x1,5

##### Anschlussgarnitur

2x Kugelhahn DN 20

##### Primäranschlüsse:

links, horizontal mit 3/4" IG

##### Sekundäranschlüsse:

vertikal mit 3/4" AG und Konus

##### Comfort-Unterputzverteilerschrank C69

verzinkte Einbauzarge Tiefe 110 mm  
 höhenverstellbare Füße bis 130 mm  
 Frontblende mit Stecktür in weiß RAL 9016 mit Stecklaschen und Drehriegel  
 Tiefe: 110-150 mm  
 Höhe: 760-890 mm  
 Nischeneinbauhöhe von OK FFB: 720 mm  
 Nischeneinbaubreite Schrankbreite + 20 mm

##### optional:

strawatherm Stellantriebe 230 V stromlos geschlossen, mit Re-Open-Funktion, strawalogiX RT-STA Klemmleiste 230 V mit individueller Zuordnung der Stellantriebe zum Raumthermostat



Hkr.	Warengruppe 540	Schrankbreite B in mm	FBM-63-H-C69 ohne Elektrozubehör	FBM-63-H-C69-E mit Elektrozubehör
2	Artikelnummer	725	5402 100 302	5402 105 302
	Listenpreis in €		1.277,10 €	1.483,70 €
3	Artikelnummer	725	5402 100 303	5402 105 303
	Listenpreis in €		1.312,90 €	1.537,50 €
4	Artikelnummer	725	5402 100 304	5402 105 304
	Listenpreis in €		1.348,70 €	1.591,20 €
5	Artikelnummer	725	5402 100 305	5402 105 305
	Listenpreis in €		1.384,60 €	1.645,00 €
6	Artikelnummer	875	5402 100 306	5402 105 306
	Listenpreis in €		1.444,00 €	1.722,30 €
7	Artikelnummer	875	5402 100 307	5402 105 307
	Listenpreis in €		1.544,00 €	1.840,20 €
8	Artikelnummer	875	5402 100 308	5402 105 308
	Listenpreis in €		1.579,80 €	1.894,00 €
9	Artikelnummer	1025	5402 100 309	5402 105 309
	Listenpreis in €		1.644,60 €	2.013,70 €
10	Artikelnummer	1025	5402 100 310	5402 105 310
	Listenpreis in €		1.680,40 €	2.067,40 €
11	Artikelnummer	1025	5402 100 311	5402 105 311
	Listenpreis in €		1.716,30 €	2.121,20 €
12	Artikelnummer	1175	5402 100 312	5402 105 312
	Listenpreis in €		1.794,40 €	2.217,30 €
direkt zum Datenblatt:				

**Optionales Zubehör mit Mehrpreis**  
 siehe S. 1.18  
 (Achtung eventuelle Schrankgrößenänderung)

mit vertikaler Anschlussgarnitur  
 55E003300MP  
 41,10 €

Strangregulierventil Ballorex Vario DN 20  
  
 55-005181  
 86,00 €

Differenzdruckregler Ballorex Delta DN 20  
  
 55-005184  
 147,80 €

Autoflow®  
  
 55-005007  
 158,20 €

**Comfort Mischstation FBM-63-V-CA**

**Beschreibung:**

Mischstation für Flächenheizung, für witterungsgeführte Vorlauf-Temperaturregelung, im Aufputzschrank montierte Mischgruppe mit Umwälzpumpe, Edelstahlverteiler mit regulierbaren Durchflussanzeigern und Thermostatventileinsätzen (30x1,5) vertikale Anschlussgarnitur, ohne Wärmezählerverrohrung, optional vormontierte und vorverdrahtete Stellantriebe auf vormontierter Klemmleiste

**Auslegungsdaten:**

ausreichend für ca. 200 m<sup>2</sup> beheizte Fläche, abhängig vom Wärmebedarf  
 max. Volumenstrom: 2,14 m<sup>3</sup>/h  
 max. Primär-Betriebstemperatur: 80 °C  
 max. Sekundär-Betriebstemperatur: 50 °C  
 max. Betriebsdruck: 4 bar

**bestehend aus**

**Mischgruppe:**

Mischventil mit 3-Punkt-Stellmotor 230 V und Tauchfühler, für witterungsgeführte Vorlauf-Temperaturregelung Temperaturbegrenzer fix auf 60 °C, Beimischung aus Sekundärkreislauf über Regulierventil, Thermometer 0 - 60 °C  
 Pumpe Grundfos UPM3 Auto 15-50 130 (alternativ: Pumpe Wilo Para 15-130/6-43/SC-12)  
 Rückschlagventil im Sekundärkreis

**Edelstahlverteiler e-class 63 (DN 32)**

SFE-Ventil im VL- und RL-Balken  
 VL-Balken mit Regolux DFA 0-3 l/min  
 RL-Balken mit THV-Einsätzen VA 30x1,5

**Anschlussgarnitur**

1x 90° Anschlusswinkel im RL  
 und 2x Kugelhahn DN 20

**Primäranschlüsse:**

links, vertikal mit 3/4" IG

**Sekundäranschlüsse:**

vertikal mit 3/4" AG und Konus

**Comfort-Aufputzverteilerschrank CA**

höhenverstellbare Füße bis 130 mm  
 kompletter Schrank mit Stecktür in weiß RAL 9016 und Drehriegel  
 Tiefe: 125 mm  
 Höhe: 710 - 840 mm  
 OK FFB: 700 mm

**optional:**

strawatherm Stellantriebe 230 V  
 stromlos geschlossen,  
 mit Re-Open-Funktion,  
 strawalogiX RT-STA Klemmleiste 230 V  
 mit individueller Zuordnung der  
 Stellantriebe zum Raumthermostat



Hkr.	Warengruppe 540	Schrankbreite B in mm	FBM-63-V-CA ohne Elektrozubehör	FBM-63-V-CA-E mit Elektrozubehör
2	Artikelnummer	732	5403 200 302	5403 205 302
	Listenpreis in €		1.308,80 €	1.515,40 €
3	Artikelnummer	732	5403 200 303	5403 205 303
	Listenpreis in €		1.344,60 €	1.569,20 €
4	Artikelnummer	732	5403 200 304	5403 205 304
	Listenpreis in €		1.380,40 €	1.623,00 €
5	Artikelnummer	732	5403 200 305	5403 205 305
	Listenpreis in €		1.416,30 €	1.676,70 €
6	Artikelnummer	882	5403 200 306	5403 205 306
	Listenpreis in €		1.482,40 €	1.760,70 €
7	Artikelnummer	882	5403 200 307	5403 205 307
	Listenpreis in €		1.582,40 €	1.878,70 €
8	Artikelnummer	882	5403 200 308	5403 205 308
	Listenpreis in €		1.618,20 €	1.932,40 €
9	Artikelnummer	1032	5403 200 309	5403 205 309
	Listenpreis in €		1.688,40 €	2.057,40 €
10	Artikelnummer	1032	5403 200 310	5403 205 310
	Listenpreis in €		1.724,20 €	2.111,20 €
11	Artikelnummer	1032	5403 200 311	5403 205 311
	Listenpreis in €		1.760,10 €	2.165,00 €
12	Artikelnummer	1182	5403 200 312	5403 205 312
	Listenpreis in €		1.822,40 €	2.245,30 €
direkt zum Datenblatt:				

**Optionales Zubehör mit Mehrpreis**  
 siehe S. 1.18  
 (Achtung eventuelle Schrankgrößenänderung)



55-005181  
 86,00 €



55-005184  
 147,80 €



55-005007  
 158,20 €

## 4.5 Comfort-Misch-Anschlussstationen

### 4.5.1 Comfort-Mischstationen im Unterputzschrank C69

#### Comfort Mischstation FBM-63-H-WMZ-C69

##### Beschreibung:

Mischstation für Flächenheizung, für witterungsgeführte Vorlauf-Temperaturregelung, im Unterputzschrank montierte Mischgruppe mit Umwälzpumpe, Edelstahlverteiler mit regulierbaren Durchflussanzeigern und Thermostatventileinsätzen (30x1,5) horizontale Anschlussgarnitur, mit Wärmezählerverrohrung, optional Wasserzählereinbaustrecken für Trinkwasser kalt oder kalt + warm, Platzhaltung für Klemmleiste und Stellantrieb

##### Auslegungsdaten:

ausreichend für ca. 200 m<sup>2</sup> beheizte Fläche, abhängig vom Wärmebedarf  
max. Volumenstrom: 2,14 m<sup>3</sup>/h  
max. Primär-Betriebstemperatur: 80 °C  
max. Sekundär-Betriebstemperatur: 50 °C  
max. Betriebsdruck: 4 bar

##### bestehend aus

##### Mischgruppe:

Mischventil mit 3-Punkt-Stellmotor 230 V und Tauchfühler, für witterungsgeführte Vorlauf-Temperaturregelung Temperaturbegrenzer fix auf 60 °C, Beimischung aus Sekundärkreislauf über Regulierventil, Thermometer 0 - 60 °C Pumpe Grundfos UPM3 Auto 15-50 130 (alternativ: Pumpe Wilo Para 15-130/6-43/SC-12) Rückschlagventil im Sekundärkreis

##### Edelstahlverteiler e-class 63 (DN 32)

SFE-Ventil im VL- und RL-Balken  
VL-Balken mit Regulux DFA 0-3 l/min  
RL-Balken mit THV-Einsätzen VA 30x1,5

##### Anschlussgarnitur

Wärmezählerdistanzrohr 3/4" Länge 110 mm  
Kugelhahn DN 20 mit Fühlereinbaustück D = 5-5,2mm M10x1 im Vor- und Rücklauf  
zweiter Kugelhahn DN 20 im Rücklauf

##### Primäranschlüsse:

links, horizontal mit 3/4" IG

##### Sekundäranschlüsse:

vertikal mit 3/4" AG und Konus

##### Comfort-Unterputzverteilerschrank C69

verzinkte Einbauzarge Tiefe 110 mm  
höhenverstellbare Füße bis 130 mm  
Frontblende mit Stecktür in weiß RAL 9016 mit Stecklaschen und Drehriegel  
Tiefe: 110 - 150 mm  
Höhe: 760 - 890 mm  
Nischeneinbauhöhe von OK FFB: 720 mm  
Nischeneinbaubreite Schrankbreite + 20 mm

##### optional:

Wasserzählereinbaustrecke W1 oder W2 für Trinkwasser kalt oder kalt + warm  
je 2 x DVGW-Kugelhahn DN 20  
je 1 x Wasserzählerdistanzrohr 3/4" Länge 110 mm, mit EPP-Dämmung, Anschluss horizontal mit 3/4" IG

mit vertikaler  
Anschlussgarnitur  
mit WMZ

55E003301MP

40,00 €



**Optionales  
Zubehör mit  
Mehrpreis**  
siehe S. 1.18  
(Achtung  
eventuelle  
Schrankgrößen-  
änderung)

Hkr.	Schrankbreite B in mm	Warengruppe 540	FBM-63-H-WMZ-C69 ohne Elektrozubehör	FBM-63-H-W1-WMZ-C69 ohne Elektrozubehör	FBM-63-H-W2-WMZ-C69 ohne Elektrozubehör
2	875	Artikelnummer	5402 300 302	5402 301 302	5402 302 302
		Listenpreis in €	1.350,60 €	1.415,60 €	1.480,60 €
3	875	Artikelnummer	5402 300 303	5402 301 303	5402 302 303
		Listenpreis in €	1.386,50 €	1.451,50 €	1.516,40 €
4	875	Artikelnummer	5402 300 304	5402 301 304	5402 302 304
		Listenpreis in €	1.422,30 €	1.487,30 €	1.552,30 €
5	875	Artikelnummer	5402 300 305	5402 301 305	5402 302 305
		Listenpreis in €	1.458,20 €	1.523,10 €	1.588,10 €
6	1025	Artikelnummer	5402 300 306	5402 301 306	5402 302 306
		Listenpreis in €	1.522,90 €	1.587,90 €	1.652,90 €
7	1025	Artikelnummer	5402 300 307	5402 301 307	5402 302 307
		Listenpreis in €	1.623,00 €	1.687,90 €	1.752,90 €
8	1025	Artikelnummer	5402 300 308	5402 301 308	5402 302 308
		Listenpreis in €	1.658,80 €	1.723,80 €	1.788,70 €
9	1175	Artikelnummer	5402 300 309	5402 301 309	5402 302 309
		Listenpreis in €	1.737,00 €	1.801,90 €	1.866,90 €
10	1175	Artikelnummer	5402 300 310	5402 301 310	5402 302 310
		Listenpreis in €	1.772,80 €	1.837,80 €	1.902,80 €
11	1175	Artikelnummer	5402 300 311	5402 301 311	5402 302 311
		Listenpreis in €	1.808,70 €	1.873,60 €	1.938,60 €
12	1475	Artikelnummer	5402 300 312	5402 301 312	5402 302 312
		Listenpreis in €	1.902,30 €	1.967,30 €	2.032,20 €
direkt zum Datenblatt:					

Zirkulationsventil  
Kemper Multitherm  
DN 15



50-000213

251,50 €

Strangreguliertventil  
Ballorex Vario DN  
20



55-005181

86,00 €

Differenzdruck-  
regler Ballorex  
Delta DN 20



55-005184

147,80 €

Autoflow®



55-005007

158,20 €

**Comfort Mischstation FBM-63-H-WMZ-C69-E**

**Beschreibung:**

wie Comfort Mischstation  
 FBM-63-H-WMZ-C69  
 jedoch mit vormontierten und vorverdrahteten Stellantrieben auf vormontierter Klemmleiste

**bestehend aus:**

strawatherm Stellantrieben 230 V  
 stromlos geschlossen,  
 mit Re-Open-Funktion,  
 strawalogiX RT-STA Klemmleiste 230 V  
 mit individueller Zuordnung der  
 Stellantriebe zum Raumthermostat

mit vertikaler  
 Anschlussgarnitur  
 mit WMZ  
 55E003301MP  
 40,00 €



**Optionales  
 Zubehör mit  
 Mehrpreis**  
 siehe S. 1.18  
 (Achtung  
 eventuelle  
 Schrankgrößen-  
 änderung)

Hkr.	Schrankbreite B in mm	Warengruppe 540	FBM-63-H-WMZ-C69-E mit Elektrozubehör	FBM-63-H-W1-WMZ-C69-E mit Elektrozubehör	FBM-63-H-W2-WMZ-C69-E mit Elektrozubehör
2	875	Artikelnummer	5402 305 302	5402 306 302	5402 307 302
		Listenpreis in €	1.557,30 €	1.622,30 €	1.687,20 €
3	875	Artikelnummer	5402 305 303	5402 306 303	5402 307 303
		Listenpreis in €	1.611,10 €	1.676,00 €	1.741,00 €
4	875	Artikelnummer	5402 305 304	5402 306 304	5402 307 304
		Listenpreis in €	1.664,80 €	1.729,80 €	1.794,80 €
5	875	Artikelnummer	5402 305 305	5402 306 305	5402 307 305
		Listenpreis in €	1.718,60 €	1.783,60 €	1.848,50 €
6	1025	Artikelnummer	5402 305 306	5402 306 306	5402 307 306
		Listenpreis in €	1.801,30 €	1.866,20 €	1.931,20 €
7	1025	Artikelnummer	5402 305 307	5402 306 307	5402 307 307
		Listenpreis in €	1.919,20 €	1.984,20 €	2.049,20 €
8	1025	Artikelnummer	5402 305 308	5402 306 308	5402 307 308
		Listenpreis in €	1.973,00 €	2.038,00 €	2.102,90 €
9	1175	Artikelnummer	5402 305 309	5402 306 309	5402 307 309
		Listenpreis in €	2.106,10 €	2.171,00 €	2.236,00 €
10	1175	Artikelnummer	5402 305 310	5402 306 310	5402 307 310
		Listenpreis in €	2.159,80 €	2.224,80 €	2.289,80 €
11	1175	Artikelnummer	5402 305 311	5402 306 311	5402 307 311
		Listenpreis in €	2.213,60 €	2.278,60 €	2.343,50 €
12	1475	Artikelnummer	5402 305 312	5402 306 312	5402 307 312
		Listenpreis in €	2.325,20 €	2.390,10 €	2.455,10 €
<b>direkt zum Datenblatt:</b>					

Zirkulationsventil  
 Kemper Multitherm  
 DN 15

50-000213  
 251,50 €

Strangreguliertventil  
 Ballorex Vario DN  
 20

55-005181  
 86,00 €

Differenzdruck-  
 regler Ballorex  
 Delta DN 20

55-005184  
 147,80 €

Autoflow®

55-005007  
 158,20 €

## 4.5 Comfort-Misch-Anschlussstationen

### 4.5.2 Comfort-Mischstationen im Aufputzschrank CA

#### Comfort Mischstation FBM-63-V-WMZ-CA

##### Beschreibung:

Mischstation für Flächenheizung, für witterungsgeführte Vorlauf-Temperaturregelung, im Aufputzschrank montierte Mischgruppe mit Umwälzpumpe, Edelstahlverteiler mit regulierbaren Durchflussanzeigern und Thermostatventileinsätzen (30x1,5) vertikale Anschlussgarnitur, mit Wärmezählerverrohrung, optional Wasserzählereinbaustrecken für Trinkwasser kalt oder kalt + warm Platzhaltung für Klemmleiste und Stellantriebe

##### Auslegungsdaten:

ausreichend für ca. 200 m<sup>2</sup> beheizte Fläche, abhängig vom Wärmebedarf  
max. Volumenstrom: 2,14 m<sup>3</sup>/h  
max. Primär-Betriebstemperatur: 80 °C  
max. Sekundär-Betriebstemperatur: 50 °C  
max. Betriebsdruck: 4 bar

##### bestehend aus Mischgruppe:

Mischventil mit 3-Punkt-Stellmotor 230 V und Tauchfühler, für witterungsgeführte Vorlauf-Temperaturregelung Temperaturbegrenzer fix auf 60 °C, Beimischung aus Sekundärkreislauf über Regulierventil, Thermometer 0 - 60 °C Pumpe Grundfos UPM3 Auto 15-50 130 (alternativ: Pumpe Wilo Para 15-130/6-43/SC-12) Rückschlagventil im Sekundärkreis

##### Edelstahlverteiler e-class 63 (DN 32)

SFE-Ventil im VL- und RL-Balken  
VL-Balken mit Regolux DFA 0-3 l/min  
RL-Balken mit THV-Einsätzen VA 30x1,5

##### Anschlussgarnitur

Wärmezählerdistanzrohr 3/4" Länge 110 mm  
1x 90 Grad Winkelanschlussstück im RL  
Kugelhahn DN 20 mit Fühlereinbaustück  
D = 5-5,2 mm M10x1 im Vor- und Rücklauf  
zweiter Kugelhahn DN 20 im Rücklauf

##### Primäranschlüsse:

links, vertikal mit 3/4" IG

##### Sekundäranschlüsse:

vertikal mit 3/4" AG und Konus

##### Comfort-Aufputzverteilerschrank CA

höhenverstellbare Füße bis 130 mm  
kompletter Schrank mit Stecktür in weiß RAL 9016 und Drehriegel  
Tiefe: 125 mm  
Höhe: 710 - 840 mm  
OK FFB: 700 mm

##### optional:

Wärmezählereinbaustrecke W1 oder W2 für Trinkwasser kalt oder kalt + warm  
je 2 x DVGW-Kugelhahn DN 20  
je 1 x Wärmezählerdistanzrohr 3/4" Länge 110 mm, mit EPP-Dämmung, Anschluss vertikal mit 3/4" IG



Hkr.	Warengruppe 540	FBM-63-V-WMZ-CA ohne Elektrozubehör		FBM-63-V-W1-WMZ-CA ohne Elektrozubehör		FBM-63-V-W2-WMZ-CA ohne Elektrozubehör	
		Breite		Breite		Breite	
2	Artikelnummer	882	5403 400 302	882	5403 401 302	1032	5403 402 302
	Listenpreis in €		1.390,20 €		1.451,80 €		1.548,80 €
3	Artikelnummer	882	5403 400 303	882	5403 401 303	1032	5403 402 303
	Listenpreis in €		1.426,00 €		1.487,60 €		1.584,60 €
4	Artikelnummer	882	5403 400 304	1032	5403 401 304	1182	5403 402 304
	Listenpreis in €		1.461,90 €		1.557,80 €		1.647,00 €
5	Artikelnummer	882	5403 400 305	1032	5403 401 305	1182	5403 402 305
	Listenpreis in €		1.497,70 €		1.593,60 €		1.682,90 €
6	Artikelnummer	882	5403 400 306	1032	5403 401 306	1182	5403 402 306
	Listenpreis in €		1.533,60 €		1.629,40 €		1.718,70 €
7	Artikelnummer	1032	5403 400 307	1182	5403 401 307	1482	5403 402 307
	Listenpreis in €		1.667,90 €		1.756,00 €		1.872,20 €
8	Artikelnummer	1032	5403 400 308	1182	5403 401 308	1482	5403 402 308
	Listenpreis in €		1.703,70 €		1.791,90 €		1.908,00 €
9	Artikelnummer	1032	5403 400 309	1182	5403 401 309	1482	5403 402 309
	Listenpreis in €		1.739,60 €		1.827,70 €		1.943,90 €
10	Artikelnummer	1182	5403 400 310	1482	5403 401 310	1482	5403 402 310
	Listenpreis in €		1.801,90 €		1.917,00 €		1.979,70 €
11	Artikelnummer	1182	5403 400 311	1482	5403 401 311	1482	5403 402 311
	Listenpreis in €		1.837,80 €		1.952,80 €		2.015,60 €
12	Artikelnummer	1182	5403 400 312	1482	5403 401 312	1482	5403 402 312
	Listenpreis in €		1.873,60 €		1.988,70 €		2.051,40 €
direkt zum Datenblatt:							

**Optionales  
Zubehör mit  
Mehrpreis**  
siehe S. 1.18  
(Achtung  
eventuelle  
Schrankgrößen-  
änderung)

Zirkulationsventil  
Kemper Multitherm  
DN 15



50-000213

251,50 €

Strangregulierventil  
Ballorex Vario DN  
20



55-005181

86,00 €

Differenzdruck-  
regler Ballorex  
Delta DN 20



55-005184

147,80 €

Autoflow®



55-005007

158,20 €



**Comfort Mischstation FBM-63-V-WMZ-CA**

**Beschreibung:**

wie Comfort Mischstation  
 FBM-63-V-WMZ-CA  
 jedoch mit vormontierten und vorverdrahteten Stellantrieben auf vormontierter Klemmleiste

**bestehend aus:**

strawatherm Stellantrieben 230 V  
 stromlos geschlossen,  
 mit Re-Open-Funktion,  
 strawalogIX RT-STA Klemmleiste 230 V  
 mit individueller Zuordnung der  
 Stellantriebe zum Raumthermostat



Hkr.	Warengruppe 540	FBM-63-V-WMZ-CA-E mit Elektrozubehör		FBM-63-V-W1-WMZ-CA-E mit Elektrozubehör		FBM-63-V-W2-WMZ-CA-E mit Elektrozuehör	
		Breite		Breite		Breite	
2	Artikelnummer	882	5403 405 302	882	5403 406 302	1032	5403 407 302
	Listenpreis in €		1.596,90 €		1.658,50 €		1.755,50 €
3	Artikelnummer	882	5403 405 303	882	5403 406 303	1032	5403 407 303
	Listenpreis in €		1.650,60 €		1.712,20 €		1.809,20 €
4	Artikelnummer	882	5403 405 304	1032	5403 406 304	1182	5403 407 304
	Listenpreis in €		1.704,40 €		1.800,30 €		1.889,50 €
5	Artikelnummer	882	5403 405 305	1032	5403 406 305	1182	5403 407 305
	Listenpreis in €		1.758,10 €		1.854,00 €		1.943,30 €
6	Artikelnummer	882	5403 405 306	1032	5403 406 306	1182	5403 407 306
	Listenpreis in €		1.811,90 €		1.907,80 €		1.997,10 €
7	Artikelnummer	1032	5403 405 307	1182	5403 406 307	1482	5403 407 307
	Listenpreis in €		1.964,10 €		2.052,30 €		2.168,40 €
8	Artikelnummer	1032	5403 405 308	1182	5403 406 308	1482	5403 407 308
	Listenpreis in €		2.017,90 €		2.106,10 €		2.222,20 €
9	Artikelnummer	1032	5403 405 309	1182	5403 406 309	1482	5403 407 309
	Listenpreis in €		2.108,60 €		2.196,80 €		2.312,90 €
10	Artikelnummer	1182	5403 405 310	1482	5403 406 310	1482	5403 407 310
	Listenpreis in €		2.188,90 €		2.304,00 €		2.366,70 €
11	Artikelnummer	1182	5403 405 311	1482	5403 406 311	1482	5403 407 311
	Listenpreis in €		2.242,70 €		2.357,80 €		2.420,50 €
12	Artikelnummer	1182	5403 405 312	1482	5403 406 312	1482	5403 407 312
	Listenpreis in €		2.296,50 €		2.411,50 €		2.474,20 €
direkt zum Datenblatt:							

**Optionales  
 Zubehör mit  
 Mehrpreis**  
 siehe S. 1.18  
 (Achtung  
 eventuelle  
 Schrankgrößen-  
 änderung)

Zirkulationsventil  
 Kemper Multitherm  
 DN 15

50-000213  
**251,50 €**

Strangreguliertventil  
 Ballorex Vario DN  
 20

55-005181  
**86,00 €**

Differenzdruck-  
 regler Ballorex  
 Delta DN 20

55-005184  
**147,80 €**

Autoflow®

55-005007  
**158,20 €**

## 4.6 Comfort-Misch-Anschlussstation mit Hochtemperaturabgang (für witterungsgeführte Vorlauf-Temperaturregelung)

### Comfort Kompakt-Mischstation FBM-63-HT1-H-C69

#### Beschreibung:

Kompakt-Mischstation für Flächenheizung, für witterungsgeführte Vorlauf-Temperaturregelung und einem Hochtemperaturabgang für statische Heizflächen (z.B. Badheizkörper), im Unterputzschrank montierte Mischgruppe mit Umwälzpumpe, Edelstahlverteiler mit regulierbaren Durchflussanzeigern und Thermostatventileinsätzen (30x1,5) horizontale Anschlussgarnitur, ohne Wärmezählerverrohrung, optional vormontierte und vorverdrahtete Stellantriebe auf vormontierter Klemmleiste

#### Auslegungsdaten:

ausreichend für ca. 200 m<sup>2</sup> beheizte Fläche, abhängig vom Wärmebedarf  
max. Volumenstrom: 2,14 m<sup>3</sup>/h  
max. Primär-Betriebstemperatur: 80 °C  
max. Sekundär-Betriebstemperatur: 50 °C  
max. Betriebsdruck: 4 bar

#### bestehend aus:

HT1: ein Hochtemperaturabgang  
Anschluss 3/4" AG und Konus  
VL: mit Handentlüfter  
RL: mit Regulierventil

#### Mischgruppe:

Mischventil mit 3-Punkt-Stellmotor 230 V und Tauchfühler für witterungsgeführte Vorlauf-Temperaturregelung  
Temperaturbegrenzer fix auf 60 °C  
Beimischung aus Sekundärkreislauf über Regulierventil, Thermometer 0 - 60 °C  
Pumpe Grundfos UPM3 Auto 15-50 130 (alternativ: Pumpe Wilo Para 15-130/6-43/SC-12)  
Rückschlagventil im Sekundärkreis

#### Edelstahlverteiler e-class 63 (DN 32)

SFE-Ventil im VL- und RL-Balken  
VL-Balken mit Regolux DFA 0-3 l/min  
RL-Balken mit THV-Einsätzen VA 30x1,5

#### Anschlussgarnitur:

2x Kugelhahn DN 20

#### Primäranschlüsse:

links, horizontal mit 3/4" IG

#### Sekundäranschlüsse:

vertikal mit 3/4" AG und Konus

#### Comfort-Unterputzverteilerschrank C69



verzinkte Einbauzarge Tiefe 110 mm  
höhenverstellbare Füße bis 130 mm  
Frontblende mit Stecktür in weiß RAL 9016 mit Stecklaschen und Drehriegel  
Tiefe: 110 - 150 mm  
Höhe: 760 - 890 mm  
Nischeneinbauhöhe von OK FFB: 720 mm  
Nischeneinbaubreite Schrankbreite + 20 mm

#### optional:

strawatherm Stellantriebe 230 V stromlos geschlossen, mit Re-Open-Funktion, strawalogiX RT-STA Klemmleiste 230 V mit individueller Zuordnung der Stellantriebe zum Raumthermostat

**Optionales Zubehör mit Mehrpreis**  
siehe S. 1.18  
(Achtung eventuelle Schrankgrößenänderung)

#### 1 Hochtemperaturabgang

Hkr.	Warengruppe 541	Schrankbreite B in mm	FBM-63-HT1-H-C69 ohne Elektrozubehör	FBM-63-HT1-H-C69-E mit Elektrozubehör
2	Artikelnummer	725	5412 100 302	5412 105 302
	Listenpreis in €		1.326,20 €	1.532,90 €
3	Artikelnummer	725	5412 100 303	5412 105 303
	Listenpreis in €		1.362,10 €	1.586,70 €
4	Artikelnummer	725	5412 100 304	5412 105 304
	Listenpreis in €		1.397,90 €	1.640,40 €
5	Artikelnummer	875	5412 100 305	5412 105 305
	Listenpreis in €		1.457,30 €	1.717,70 €
6	Artikelnummer	875	5412 100 306	5412 105 306
	Listenpreis in €		1.493,10 €	1.771,50 €
7	Artikelnummer	875	5412 100 307	5412 105 307
	Listenpreis in €		1.593,20 €	1.889,40 €
8	Artikelnummer	875	5412 100 308	5412 105 308
	Listenpreis in €		1.629,00 €	1.943,20 €
9	Artikelnummer	1025	5412 100 309	5412 105 309
	Listenpreis in €		1.693,70 €	2.062,80 €
10	Artikelnummer	1025	5412 100 310	5412 105 310
	Listenpreis in €		1.729,60 €	2.116,60 €
11	Artikelnummer	1025	5412 100 311	5412 105 311
	Listenpreis in €		1.765,40 €	2.170,40 €
12	Artikelnummer	1175	5412 100 312	5412 105 312
	Listenpreis in €		1.843,60 €	2.266,50 €
direkt zum Datenblatt:				

mit vertikaler Anschlussgarnitur

55E003300MP

41,10 €

Strangregulierventil Ballorex Vario DN 20



55-005181

86,00 €

Differenzdruckregler Ballorex Delta DN 20



55-005184

147,80 €

Autoflow®



55-005007

158,20 €

## Comfort Kompakt-Mischstation FBM-63-HT2-H-C69

### Beschreibung:

wie Comfort Kompakt-Mischstation

FBM-63-HT1-H-C69

jedoch mit zwei Hochtemperaturabgängen

für statische Heizflächen (z.B. Badheizkörper)

### 2 Hochtemperaturabgänge



Hkr.	Warengruppe 542	Schrank- breite B in mm	FBM-63-HT2-H-C69 ohne Elektrozubehör	FBM-63-HT2-H-C69-E mit Elektrozubehör
2	Artikelnummer	725	5422 100 302	5422 105 302
	Listenpreis in €		1.352,60 €	1.559,20 €
3	Artikelnummer	725	5422 100 303	5422 105 303
	Listenpreis in €		1.388,40 €	1.613,00 €
4	Artikelnummer	875	5422 100 304	5422 105 304
	Listenpreis in €		1.447,80 €	1.690,30 €
5	Artikelnummer	875	5422 100 305	5422 105 305
	Listenpreis in €		1.483,60 €	1.744,00 €
6	Artikelnummer	875	5422 100 306	5422 105 306
	Listenpreis in €		1.519,40 €	1.797,80 €
7	Artikelnummer	875	5422 100 307	5422 105 307
	Listenpreis in €		1.619,50 €	1.915,70 €
8	Artikelnummer	1025	5422 100 308	5422 105 308
	Listenpreis in €		1.684,20 €	1.998,40 €
9	Artikelnummer	1025	5422 100 309	5422 105 309
	Listenpreis in €		1.720,10 €	2.089,10 €
10	Artikelnummer	1025	5422 100 310	5422 105 310
	Listenpreis in €		1.755,90 €	2.142,90 €
11	Artikelnummer	1175	5422 100 311	5422 105 311
	Listenpreis in €		1.834,10 €	2.239,00 €
12	Artikelnummer	1175	5422 100 312	5422 105 312
	Listenpreis in €		1.869,90 €	2.292,80 €
direkt zum Datenblatt:				

**Optionales  
Zubehör mit  
Mehrpreis**  
siehe S. 1.18  
(Achtung  
eventuelle  
Schrankgrößen-  
änderung)

mit vertikaler  
Anschlussgarnitur

55E003300MP  
**41,10 €**



55-005181  
**86,00 €**



55-005184  
**147,80 €**



55-005007  
**158,20 €**

## 4.6 Comfort-Misch-Anschlussstation mit Hochtemperaturabgang (für witterungsgeführte Vorlauf-Temperaturregelung)

### Comfort Kompakt-Mischstation FBM-63-HT1-H-WMZ-C69

#### Beschreibung:

Kompakt-Mischstation für Flächenheizung, für witterungsgeführte Vorlauf-Temperaturregelung und einem Hochtemperaturabgang für statische Heizflächen (z.B. Badheizkörper), im Unterputzschrank montierte Mischgruppe mit Umwälzpumpe, Edelstahlverteiler mit regulierbaren Durchflussanzeigern und Thermostatventileinsätzen (30x1,5) horizontale Anschlussgarnitur, mit Wärmezählerverrohrung, optional Wasserzählereinbaustrecken für Trinkwasser kalt oder kalt + warm, Platzhaltung für Klemmleiste und Stellantriebe

#### Auslegungsdaten:

ausreichend für ca. 200 m<sup>2</sup> beheizte Fläche, abhängig vom Wärmebedarf  
max. Volumenstrom: 2,14 m<sup>3</sup>/h  
max. Primär-Betriebstemperatur: 80 °C  
max. Sekundär-Betriebstemperatur: 50 °C  
max. Betriebsdruck: 4 bar

#### bestehend aus:

HT1: ein Hochtemperaturabgang

Anschluss 3/4" AG und Konus,

VL: mit Handentlüfter

RL: mit Regulierventil

#### Mischgruppe:

Mischventil mit 3-Punkt-Stellmotor 230 V

und Tauchfühler für witterungsgeführte

Vorlauf-Temperaturregelung

Temperaturbegrenzer fix auf 60 °C

Beimischung aus Sekundärkreislauf

über Regulierventil, Thermometer 0 - 60 °C

Pumpe Grundfos UPM3 Auto 15-50 130 (alternativ: Pumpe Wilo Para 15-130/6-43/SC-12)

Rückschlagventil im Sekundärkreis

Edelstahlverteiler e-class 63 (DN 32)

SFE-Ventil im VL- und RL-Balken

VL-Balken mit Regolux DFA 0-3 l/min

RL-Balken mit THV-Einsätzen VA 30x1,5

#### Anschlussgarnitur:

Wärmezählerdistanzrohr 3/4" Länge 110 mm

Kugelhahn DN 20 mit Fühlereinbaustück

D = 5-5,2 mm M10x1 im Vor- und Rücklauf

zweiter Kugelhahn DN 20 im Rücklauf

#### Primäranschlüsse:

links, horizontal mit 3/4" IG

#### Sekundäranschlüsse:

vertikal mit 3/4" AG und Konus

#### Comfort-Unterputzverteilerschrank C69

verzinkte Einbauzarge Tiefe 110 mm

höhenverstellbare Füße bis 130 mm

Frontblende mit Stecktür in weiß RAL 9016

mit Stecklaschen und Drehriegel

Tiefe: 110 - 150 mm

Höhe: 760 - 890 mm

Nischeneinbauhöhe von OK FFB: 720 mm

Nischeneinbaubreite Schrankbreite + 20 mm

#### optional:

Wasserzählereinbaustrecke W1 oder W2

für Trinkwasser kalt oder kalt + warm

je 2 x DVGW-Kugelhahn DN 20

je 1 x Wasserzählerdistanzrohr 3/4"

Länge 110 mm, mit EPP-Dämmung,

Anschluss horizontal mit 3/4" IG

mit vertikaler  
Anschlussgarnitur  
mit WMZ

55E003301MP

40,00 €



**Optionales  
Zubehör mit  
Mehrpreis**  
siehe S. 1.18  
(Achtung  
eventuelle  
Schrankgrößen-  
änderung)

#### 1 Hochtemperaturabgang

Hkr.	Warengruppe 541	Schrankbreite B in mm	FBM-63-HT1-H-WMZ-C69 ohne Elektrozubehör	FBM-63-HT1-H-W1- WMZ-C69 ohne Elektrozubehör	FBM-63-HT1-H-W2- WMZ-C69 ohne Elektrozubehör
2	Artikelnummer	875	5412 300 302	5412 301 302	5412 302 302
	Listenpreis in €		1.399,80 €	1.464,80 €	1.529,80 €
3	Artikelnummer	875	5412 300 303	5412 301 303	5412 302 303
	Listenpreis in €		1.435,70 €	1.500,60 €	1.565,60 €
4	Artikelnummer	875	5412 300 304	5412 301 304	5412 302 304
	Listenpreis in €		1.471,50 €	1.536,50 €	1.601,40 €
5	Artikelnummer	1025	5412 300 305	5412 301 305	5412 302 305
	Listenpreis in €		1.536,30 €	1.601,20 €	1.666,20 €
6	Artikelnummer	1025	5412 300 306	5412 301 306	5412 302 306
	Listenpreis in €		1.572,10 €	1.637,10 €	1.702,00 €
7	Artikelnummer	1025	5412 300 307	5412 301 307	5412 302 307
	Listenpreis in €		1.672,10 €	1.737,10 €	1.802,10 €
8	Artikelnummer	1175	5412 300 308	5412 301 308	5412 302 308
	Listenpreis in €		1.750,30 €	1.815,30 €	1.880,20 €
9	Artikelnummer	1175	5412 300 309	5412 301 309	5412 302 309
	Listenpreis in €		1.786,20 €	1.851,10 €	1.916,10 €
10	Artikelnummer	1175	5412 300 310	5412 301 310	5412 302 310
	Listenpreis in €		1.822,00 €	1.887,00 €	1.951,90 €
11	Artikelnummer	1475	5412 300 311	5412 301 311	5412 302 311
	Listenpreis in €		1.915,60 €	1.980,60 €	2.045,60 €
12	Artikelnummer	1475	5412 300 312	5412 301 312	5412 302 312
	Listenpreis in €		1.951,50 €	2.016,50 €	2.081,40 €
direkt zum Datenblatt:					

Zirkulationsventil  
Kemper Multitherm  
DN 15



50-000213

251,50 €

Strangreguliertventil  
Ballorex Vario DN  
20



55-005181

86,00 €

Differenzdruck-  
regler Ballorex  
Delta DN 20



55-005184

147,80 €

Autoflow®



55-005007

158,20 €

## Comfort Kompakt-Mischstation FBM-63-HT2-H-WMZ-C69

### Beschreibung:

wie Comfort Kompakt-Mischstation  
FBM-63-HT1-H-WMZ-C69  
jedoch mit zwei Hochtemperaturabgängen  
für statische Heizflächen (z.B. Badheizkörper)

mit vertikaler  
Anschlussgarnitur  
mit WMZ

55E003301MP

40,00 €



**Optionales  
Zubehör mit  
Mehrpreis**  
siehe S. 1.18  
(Achtung  
eventuelle  
Schrankgrößen-  
änderung)

### 2 Hochtemperaturabgänge

Hkr.	Warengruppe 542	Schrank- breite B in mm	FBM-63-HT2-H-WMZ-C69 ohne Elektrozubehör	FBM-63-HT2-H-W1- WMZ-C69 ohne Elektrozubehör	FBM-63-HT2-H-W2- WMZ-C69 ohne Elektrozubehör
2	Artikelnummer	875	5422 300 302	5422 301 302	5422 302 302
	Listenpreis in €		1.426,10 €	1.491,10 €	1.556,10 €
3	Artikelnummer	875	5422 300 303	5422 301 303	5422 302 303
	Listenpreis in €		1.462,00 €	1.527,00 €	1.591,90 €
4	Artikelnummer	1025	5422 300 304	5422 301 304	5422 302 304
	Listenpreis in €		1.526,70 €	1.591,70 €	1.656,70 €
5	Artikelnummer	1025	5422 300 305	5422 301 305	5422 302 305
	Listenpreis in €		1.562,60 €	1.627,50 €	1.692,50 €
6	Artikelnummer	1025	5422 300 306	5422 301 306	5422 302 306
	Listenpreis in €		1.598,40 €	1.663,40 €	1.728,40 €
7	Artikelnummer	1175	5422 300 307	5422 301 307	5422 302 307
	Listenpreis in €		1.740,80 €	1.805,80 €	1.870,70 €
8	Artikelnummer	1175	5422 300 308	5422 301 308	5422 302 308
	Listenpreis in €		1.776,60 €	1.841,60 €	1.906,60 €
9	Artikelnummer	1175	5422 300 309	5422 301 309	5422 302 309
	Listenpreis in €		1.812,50 €	1.877,40 €	1.942,40 €
10	Artikelnummer	1475	5422 300 310	5422 301 310	5422 302 310
	Listenpreis in €		1.906,10 €	1.971,10 €	2.036,10 €
11	Artikelnummer	1475	5422 300 311	5422 301 311	5422 302 311
	Listenpreis in €		1.942,00 €	2.006,90 €	2.071,90 €
12	Artikelnummer	1475	5422 300 312	5422 301 312	5422 302 312
	Listenpreis in €		1.977,80 €	2.042,80 €	2.107,70 €
direkt zum Datenblatt:					

Zirkulationsventil  
Kemper Multitherm  
DN 15

50-000213

251,50 €

Strangreguliertventil  
Ballorex Vario DN  
20

55-005181

86,00 €

Differenzdruck-  
regler Ballorex  
Delta DN 20

55-005184

147,80 €

Autoflow®

55-005007

158,20 €

## 4.6 Comfort-Misch-Anschlussstation mit Hochtemperaturabgang (für witterungsgeführte Vorlauf-Temperaturregelung)

### Comfort Kompakt-Mischstation FBM-63-HT1-H-WMZ-C69-E

#### Beschreibung:

Kompakt-Mischstation für Flächenheizung, für witterungsgeführte Vorlauf-Temperaturregelung und einem Hochtemperaturabgang für statische Heizflächen (z.B. Badheizkörper), im Unterputzschrank montierte Mischgruppe mit Umwälzpumpe, Edelstahlverteiler mit regulierbaren Durchflussanzeigern und Thermostatventileinsätzen (30x1,5) horizontale Anschlussgarnitur, mit Wärmezählerverrohrung, vormontierte und vorverdrahtete Stellantriebe auf vormontierter Klemmleiste, optional Wasserzählereinbaustrecken für Trinkwasser kalt oder kalt + warm

#### Auslegungsdaten:

ausreichend für ca. 200 m<sup>2</sup> beheizte Fläche, abhängig vom Wärmebedarf  
 max. Volumenstrom: 2,14 m<sup>3</sup>/h  
 max. Primär-Betriebstemperatur: 80 °C  
 max. Sekundär-Betriebstemperatur: 50 °C  
 max. Betriebsdruck: 4 bar

#### bestehend aus:

**HT1:** ein Hochtemperaturabgang Anschluss 3/4" AG und Konus  
**VL:** mit Handentlüfter  
**RL:** mit Regulierventil  
**Mischgruppe:** Mischventil mit 3-Punkt-Stellmotor 230 V und Tauchfühler für witterungsgeführte Vorlauf-Temperaturregelung  
 Temperaturbegrenzer fix auf 60 °C  
 Beimischung aus Sekundärkreislauf über Regulierventil, Thermometer 0 - 60 °C  
 Pumpe Grundfos UPM3 Auto 15-50 130 (alternativ: Pumpe Wilo Para 15-130/6-43/SC-12)  
 Rückschlagventil im Sekundärkreis  
**Edelstahlverteiler** e-class 63 (DN 32)  
 SFE-Ventil im VL- und RL-Balken  
 VL-Balken mit Regolux DFA 0-3 l/min  
 RL-Balken mit THV-Einsätzen VA 30x1,5  
**Anschlussgarnitur:** Wärmezählerdistanzrohr 3/4" Länge 110 mm Kugelhahn DN 20 mit Fühlereinbaustück D = 5-5,2 mm M10x1 im Vor- und Rücklauf zweiter Kugelhahn DN 20 im Rücklauf

#### Primäranschlüsse:

links, horizontal mit 3/4" IG

#### Sekundäranschlüsse:

vertikal mit 3/4" AG und Konus

#### Comfort-Unterputzverteilerschrank C69

verzinkte Einbauzarge Tiefe 110 mm  
 höhenverstellbare Füße bis 130 mm  
 Frontblende mit Stecktür in weiß RAL 9016 mit Stecklaschen und Drehriegel  
 Tiefe: 110 - 150 mm  
 Höhe: 760 - 890 mm  
 Nischeneinbauhöhe von OK FFB: 720 mm  
 Nischeneinbaubreite Schrankbreite + 20 mm

#### optional:

Wasserzählereinbaustrecke W1 oder W2 für Trinkwasser kalt oder kalt + warm  
 je 2 x DVGW-Kugelhahn DN 20  
 je 1 x Wasserzählerdistanzrohr 3/4" Länge 110 mm, mit EPP-Dämmung, Anschluss horizontal mit 3/4" IG

mit vertikaler Anschlussgarnitur mit WMZ

55E003301MP

40,00 €



**Optionales Zubehör mit Mehrpreis**  
 siehe S. 1.18  
 (Achtung eventuelle Schrankgrößenänderung)

#### 1 Hochtemperaturabgang

Hkr.	Warengruppe 541	Schrankbreite B in mm	FBM-63-HT1-H-WMZ-C69-E mit Elektrozubehör	FBM-63-HT1-H-W1-WMZ-C69-E mit Elektrozubehör	FBM-63-HT1-H-W2-WMZ-C69-E mit Elektrozubehör
2	Artikelnummer	875	5412 305 302	5412 306 302	5412 307 302
	Listenpreis in €		1.606,50 €	1.671,50 €	1.736,40 €
3	Artikelnummer	875	5412 305 303	5412 306 303	5412 307 303
	Listenpreis in €		1.660,20 €	1.725,20 €	1.790,20 €
4	Artikelnummer	875	5412 305 304	5412 306 304	5412 307 304
	Listenpreis in €		1.714,00 €	1.779,00 €	1.843,90 €
5	Artikelnummer	1025	5412 305 305	5412 306 305	5412 307 305
	Listenpreis in €		1.796,70 €	1.861,70 €	1.926,60 €
6	Artikelnummer	1025	5412 305 306	5412 306 306	5412 307 306
	Listenpreis in €		1.850,40 €	1.915,40 €	1.980,40 €
7	Artikelnummer	1025	5412 305 307	5412 306 307	5412 307 307
	Listenpreis in €		1.968,40 €	2.033,40 €	2.098,30 €
8	Artikelnummer	1175	5412 305 308	5412 306 308	5412 307 308
	Listenpreis in €		2.064,50 €	2.129,50 €	2.194,40 €
9	Artikelnummer	1175	5412 305 309	5412 306 309	5412 307 309
	Listenpreis in €		2.155,20 €	2.220,20 €	2.285,20 €
10	Artikelnummer	1175	5412 305 310	5412 306 310	5412 307 310
	Listenpreis in €		2.209,00 €	2.274,00 €	2.338,90 €
11	Artikelnummer	1475	5412 305 311	5412 306 311	5412 307 311
	Listenpreis in €		2.320,60 €	2.385,50 €	2.450,50 €
12	Artikelnummer	1475	5412 305 312	5412 306 312	5412 307 312
	Listenpreis in €		2.374,30 €	2.439,30 €	2.504,30 €
direkt zum Datenblatt:					

Zirkulationsventil Kemper Multitherm DN 15



50-000213

251,50 €

Strangreguliertventil Ballorex Vario DN 20



55-005181

86,00 €

Differenzdruckregler Ballorex Delta DN 20



55-005184

147,80 €

Autoflow®



55-005007

158,20 €

## Comfort Kompakt-Mischstation FBM-63-HT2-H-WMZ-C69-E

### Beschreibung:

wie Comfort Kompakt-Mischstation  
FBM-63-HT1-H-WMZ-C69-E  
jedoch mit zwei Hochtemperaturabgängen  
für statische Heizflächen (z.B. Badheizkörper)

mit vertikaler  
Anschlussgarnitur  
mit WMZ  
55E003301MP  
40,00 €



**Optionales  
Zubehör mit  
Mehrpreis**  
siehe S. 1.18  
(Achtung  
eventuelle  
Schrankgrößen-  
änderung)

### 2 Hochtemperaturabgänge

Hkr.	Warengruppe 542	Schrank- breite B in mm	FBM-63-HT2-H-WMZ- C69-E mit Elektrozubehör	FBM-63-HT2-H-W1-WMZ- C69-E mit Elektrozubehör	FBM-63-HT2-H-W2-WMZ- C69-E mit Elektrozubehör
2	Artikelnummer	875	5422 305 302	5422 306 302	5422 307 302
	Listenpreis in €		1.632,80 €	1.697,80 €	1.762,70 €
3	Artikelnummer	875	5422 305 303	5422 306 303	5422 307 303
	Listenpreis in €		1.686,60 €	1.751,50 €	1.816,50 €
4	Artikelnummer	1025	5422 305 304	5422 306 304	5422 307 304
	Listenpreis in €		1.769,20 €	1.834,20 €	1.899,20 €
5	Artikelnummer	1025	5422 305 305	5422 306 305	5422 307 305
	Listenpreis in €		1.823,00 €	1.888,00 €	1.952,90 €
6	Artikelnummer	1025	5422 305 306	5422 306 306	5422 307 306
	Listenpreis in €		1.876,80 €	1.941,70 €	2.006,70 €
7	Artikelnummer	1175	5422 305 307	5422 306 307	5422 307 307
	Listenpreis in €		2.037,10 €	2.102,00 €	2.167,00 €
8	Artikelnummer	1175	5422 305 308	5422 306 308	5422 307 308
	Listenpreis in €		2.090,80 €	2.155,80 €	2.220,80 €
9	Artikelnummer	1175	5422 305 309	5422 306 309	5422 307 309
	Listenpreis in €		2.181,60 €	2.246,50 €	2.311,50 €
10	Artikelnummer	1475	5422 305 310	5422 306 310	5422 307 310
	Listenpreis in €		2.293,10 €	2.358,10 €	2.423,10 €
11	Artikelnummer	1475	5422 305 311	5422 306 311	5422 307 311
	Listenpreis in €		2.346,90 €	2.411,90 €	2.476,80 €
12	Artikelnummer	1475	5422 305 312	5422 306 312	5422 307 312
	Listenpreis in €		2.400,70 €	2.465,60 €	2.530,60 €
direkt zum Datenblatt:					

Zirkulationsventil  
Kemper Multitherm  
DN 15

50-000213  
251,50 €

Strangregulierventil  
Ballorex Vario DN  
20

55-005181  
86,00 €

Differenzdruck-  
regler Ballorex  
Delta DN 20

55-005184  
147,80 €

Autoflow®

55-005007  
158,20 €

## 4.7 Comfort-Misch-Anschlussstation mit Systemtrennung

### Comfort Mischstation FBM-S10-63-H-C69

#### Beschreibung:

Mischstation für Flächenheizung mit Systemtrennung und witterungsgeführter Vorlauf-Temperaturregelung im Unterputzschrank montierte Mischgruppe mit Umwälzpumpe, Edelstahlverteiler mit regulierbaren Durchflussanzeigern und Thermostatventileinsätzen (30x1,5), horizontale Anschlussgarnitur, ohne Wärmezählerverrohrung, optional vormontierte und vorverdrahtete Stellantriebe auf vormontierter Klemmleiste

#### Auslegungsdaten:

ausreichend für ca. 120 m<sup>2</sup> beheizte Fläche, abhängig vom Wärmebedarf  
 max. Volumenstrom: 2,14 m<sup>3</sup>/h  
 max. Wärmeleistung = 10 kW  
 max. Betriebsdruck primär = 10 bar  
 max. Betriebsdruck sekundär = 2,5 bar  
 max. Betriebstemperatur primär = 90 °C  
 max. Betriebstemperatur sekundär 50 °C  
 mindestens erforderlicher Differenzdruck primär = 200 mbar

#### bestehend aus Systemtrennung:

Primär- (Hochtemperaturkreis) und Sekundärkreis (Niedertemperaturkreis) der Flächenheizung sind voneinander durch kupfergelöteten Plattenwärmeübertrager getrennt,

max. Wärmeleistung 10 kW,  
 Manometer 0-4 bar  
 im Vorlaufbalken des Sekundärkreises montiert, Sicherheitsventil DN 15 2,5 bar und Membranausdehnungsgefäß (MAG) über Panzerschlauch am Rücklaufbalken montiert, Position des MAG links neben dem Verteiler

#### Mischgruppe:

Mischventil mit 3-Punkt-Stellmotor 230 V und Tauchfühler für witterungsgeführte Vorlauf-Temperaturregelung  
 Temperaturbegrenzer fix auf 60 °C  
 Beimischung aus Sekundärkreislauf über Regulierventil, Thermometer 0 - 60 °C  
 Pumpe Grundfos UPM3 Auto 15-50 130 (alternativ: Pumpe Wilo Para 15-130/6-43/SC-12)  
 Rückschlagventil im Sekundärkreis

#### Edelstahlverteiler e-class 63 (DN 32)

SFEE-Ventil im VL- und RL-Balken  
 VL-Balken mit Regolux DFA 0-3 l/min  
 RL-Balken mit THV-Einsätzen VA 30x1,5

#### Anschlussgarnitur:

2x Kugelhahn DN 20

#### Primäranschlüsse:

rechts, horizontal mit 3/4" IG

#### Sekundäranschlüsse:

vertikal mit 3/4" AG und Konus

#### Comfort-Unterputzverteilerschrank C69

verzinkte Einbauzarge Tiefe 110 mm  
 höhenverstellbare Füße bis 130 mm  
 Frontblende mit Stecktür in weiß RAL 9016 mit Stecklaschen und Drehriegel  
 Tiefe: 110 - 150 mm  
 Höhe: 760 - 890 mm  
 Nischeneinbauhöhe von OK FFB: 720 mm  
 Nischeneinbaubreite Schrankbreite + 20 mm

#### optional:

strawatherm Stellantriebe 230 V stromlos geschlossen, mit Re-Open-Funktion, strawalogiX RT-STA Klemmleiste 230 V mit individueller Zuordnung der Stellantriebe zum Raumthermostat



Hkr.	Warengruppe 560	Schrankbreite B in mm	FBM-S10-63-H-C69 ohne Elektrozubehör	FBM-S10-63-H-C69-E mit Elektrozubehör
2	Artikelnummer	1025	5602 100 302	5602 105 302
	Listenpreis in €		1.792,20 €	1.998,90 €
3	Artikelnummer	1025	5602 100 303	5602 105 303
	Listenpreis in €		1.828,00 €	2.052,60 €
4	Artikelnummer	1025	5602 100 304	5602 105 304
	Listenpreis in €		1.863,90 €	2.106,40 €
5	Artikelnummer	1175	5602 100 305	5602 105 305
	Listenpreis in €		1.942,10 €	2.202,50 €
6	Artikelnummer	1175	5602 100 306	5602 105 306
	Listenpreis in €		1.977,90 €	2.256,30 €
7	Artikelnummer	1175	5602 100 307	5602 105 307
	Listenpreis in €		2.083,90 €	2.380,20 €
8	Artikelnummer	1475	5602 100 308	5602 105 308
	Listenpreis in €		2.177,60 €	2.491,80 €
9	Artikelnummer	1475	5602 100 309	5602 105 309
	Listenpreis in €		2.213,40 €	2.582,50 €
10	Artikelnummer	1475	5602 100 310	5602 105 310
	Listenpreis in €		2.249,30 €	2.636,30 €
11	Artikelnummer	1475	5602 100 311	5602 105 311
	Listenpreis in €		2.285,10 €	2.690,00 €
12	Artikelnummer	1475	5602 100 312	5602 105 312
	Listenpreis in €		2.320,90 €	2.743,80 €
direkt zum Datenblatt:				

**Optionales Zubehör mit Mehrpreis**  
 siehe S. 1.18  
 (Achtung eventuelle Schrankgrößenänderung)

Strangregulierventil Ballorex Vario DN 20



55-005181

86,00 €

Differenzdruckregler Ballorex Delta DN 20



55-005184

147,80 €

Autoflow®



55-005007

158,20 €



**Regolux ® Durchflussanzeiger 0-3l/min (für e-class 63 im Vorlaufbalken)**

**Druckverlustdiagramm Regolux Durchflussanzeiger 0-3 l/min**

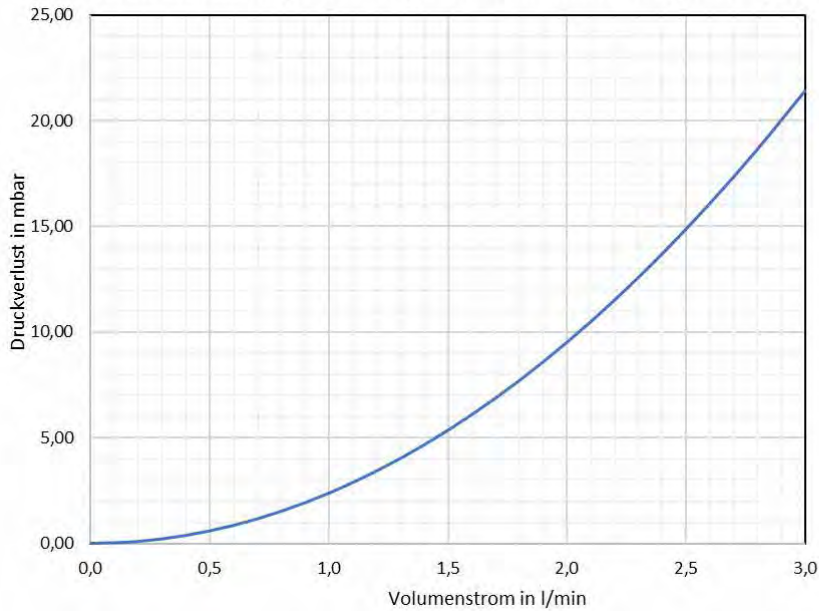

Regolux  
Durchflussanzeiger  
0-3 l/min Kvs=1,23



**Thermostatventileinsatz VA (für e-class 53 und 63 im Rücklaufbalken)**

Kvs = 2,56 m<sup>3</sup>/h

**Druckverlustdiagramm Thermostatventileinsatz VA-M30x1,5**

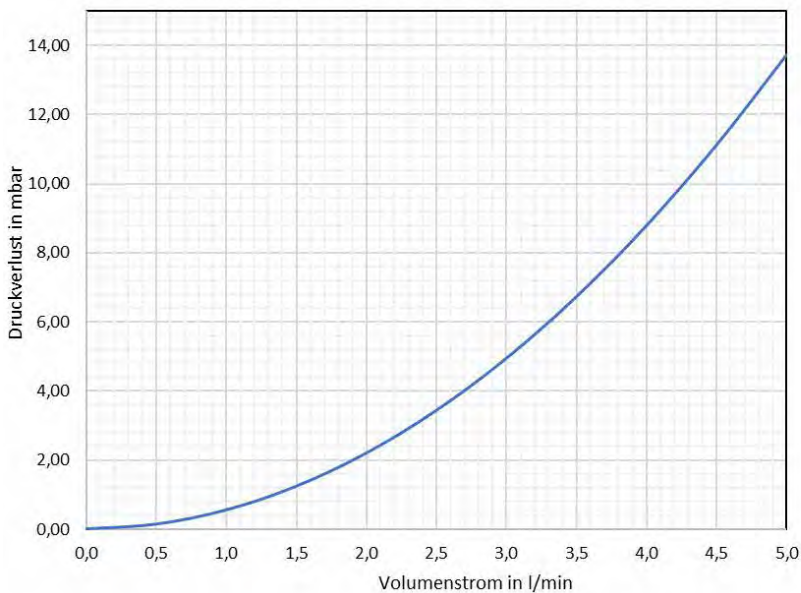

Thermostatventil-  
einsatz VA-M30x1,5  
Kvs = 2,56



## 4.7 Comfort-Misch-Anschlussstation mit Systemtrennung

### Comfort Mischstation FBM-S10-63-V-WMZ-C69

**Beschreibung:**

Mischstation für Flächenheizung mit Systemtrennung und witterungsgeführter Vorlauf-Temperaturregelung im Unterputzschrank montierte Mischgruppe mit Umwälzpumpe, Edelstahlverteiler mit regulierbaren Durchflussanzeigern und Thermostatventileinsätzen (30x1,5), vertikale Anschlussgarnitur, mit Wärmezählerverrohrung, optional Wasserzählereinbaustrecken für Trinkwasser kalt oder kalt + warm

**Auslegungsdaten:**

ausreichend für ca. 120 m<sup>2</sup> beheizte Fläche, abhängig vom Wärmebedarf  
 max. Volumenstrom: 2,14 m<sup>3</sup>/h  
 max. Wärmeleistung = 10 kW  
 max. Betriebsdruck primär = 10 bar  
 max. Betriebsdruck sekundär = 2,5 bar  
 max. Betriebstemperatur primär = 90 °C  
 max. Betriebstemperatur sekundär 50 °C  
 mindestens erforderlicher Differenzdruck primär = 200 mbar

**bestehend aus**

**Systemtrennung:**

Primär- (Hochtemperaturkreis) und Sekundärkreis (Niedertemperaturkreis) der Flächenheizung sind voneinander durch kupfergelöteten Plattenwärmeübertrager getrennt,

max. Wärmeleistung 10 kW, Manometer 0-4 bar im Vorlaufbalken des Sekundärkreises montiert, Sicherheitsventil DN 15 2,5 bar und Membranausdehnungsgefäß (MAG) über Panzerschlauch am Rücklaufbalken montiert, Position des MAG links neben dem Verteiler

**Mischgruppe:**

Mischventil mit 3-Punkt-Stellmotor 230 V und Tauchfühler für witterungsgeführte Vorlauf-Temperaturregelung  
 Temperaturbegrenzer fix auf 60 °C  
 Beimischung aus Sekundärkreislauf über Regulierventil, Thermometer 0 - 60 °C  
 Pumpe Grundfos UPM3 Auto 15-50 130 (alternativ: Pumpe Wilo Para 15-130/6-43/SC-12)  
 Rückschlagventil im Sekundärkreis

**Edelstahlverteiler e-class 63 (DN 32)**

SFEE-Ventil im VL- und RL-Balken  
 VL-Balken mit Regulox DFA 0-3 l/min  
 RL-Balken mit THV-Einsätzen VA 30x1,5

**Anschlussgarnitur:**

Wärmezählerdistanzrohr 3/4" Länge 110 mm, 90 Grad Winkelanschlussstück im Rücklauf

und Kugelhahn DN 20 mit Fühlereinbaustück D = 5-5,2 mm M10x1 im Vor- und Rücklauf, zweiter Kugelhahn DN 20 im Rücklauf

**Primäranschlüsse:**

rechts, vertikal mit 3/4" IG

**Sekundäranschlüsse:**

vertikal mit 3/4" AG und Konus

**Comfort-Unterputzverteilerschrank C69**

verzinkte Einbauzarge Tiefe 110 mm  
 höhenverstellbare Füße bis 130 mm  
 Frontblende mit Stecktür in weiß RAL 9016 mit Stecklaschen und Drehriegel  
 Tiefe: 110 - 150 mm  
 Höhe: 760 - 890 mm  
 Nischeneinbauhöhe von OK FFB: 720 mm  
 Nischeneinbaubreite Schrankbreite + 20 mm

**optional:**

Wasserzählereinbaustrecke W1 oder W2 für Trinkwasser kalt oder kalt + warm je 2 x DVGW-Kugelhahn DN 20 je 1 x Wasserzählerdistanzrohr 3/4" Länge 110 mm, mit EPP-Dämmung, Anschluss horizontal mit 3/4" IG



**Optionales Zubehör mit Mehrpreis**  
 siehe S. 1.18  
 (Achtung eventuelle Schrankgrößenänderung)

Hkr.	Schrankbreite B in mm	Warengruppe 560	FBM-S10-63-V-WMZ-C69 ohne Elektrozubehör	FBM-S10-63-V-W1-WMZ-C69 ohne Elektrozubehör	FBM-S10-63-V-W2-WMZ-C69 ohne Elektrozubehör
2	1175	Artikelnummer	5602 400 302	5602 401 302	5602 402 302
		Listenpreis in €	1.903,20 €	1.965,90 €	2.033,10 €
3	1175	Artikelnummer	5602 400 303	5602 401 303	5602 402 303
		Listenpreis in €	1.939,00 €	2.001,80 €	2.069,00 €
4	1175	Artikelnummer	5602 400 304	5602 401 304	5602 402 304
		Listenpreis in €	1.974,90 €	2.037,60 €	2.104,80 €
5	1175	Artikelnummer	5602 400 305	5602 401 305	5602 402 305
		Listenpreis in €	2.010,70 €	2.073,50 €	2.140,70 €
6	1475	Artikelnummer	5602 400 306	5602 401 306	5602 402 306
		Listenpreis in €	2.104,40 €	2.167,10 €	2.234,30 €
7	1475	Artikelnummer	5602 400 307	5602 401 307	5602 402 307
		Listenpreis in €	2.210,40 €	2.273,10 €	2.340,30 €
8	1475	Artikelnummer	5602 400 308	5602 401 308	5602 402 308
		Listenpreis in €	2.246,20 €	2.309,00 €	2.376,20 €
9	1475	Artikelnummer	5602 400 309	5602 401 309	5602 402 309
		Listenpreis in €	2.282,10 €	2.344,80 €	2.412,00 €
10	1475	Artikelnummer	5602 400 310	5602 401 310	5602 402 310
		Listenpreis in €	2.317,90 €	2.380,60 €	2.447,90 €
11	1475	Artikelnummer	5602 400 311	5602 401 311	5602 402 311
		Listenpreis in €	2.353,80 €	2.416,50 €	2.483,70 €

Zirkulationsventil Kemper Multitherm DN 15



50-000213

251,50 €

Strangreguliertventil Ballorex Vario DN 20



55-005181

86,00 €

Differenzdruckregler Ballorex Delta DN 20



55-005184

147,80 €

Autoflow®



55-005007

158,20 €

[direkt zum Datenblatt:](#)



**Comfort Mischstation FBM-S10-63-V-WMZ-C69-E**

**Beschreibung:**

wie Comfort Mischstation  
FBM-S10-63-V-WMZ-C69  
jedoch mit vormontierten und vorverdrahteten Stellantrieben auf vormontierter Klemmleiste

**bestehend aus:**

strawatherm Stellantrieben 230 V  
stromlos geschlossen,  
mit Re-Open-Funktion,  
strawalogiX RT-STA Klemmleiste 230 V  
mit individueller Zuordnung der  
Stellantriebe zum Raumthermostat



**Optionales  
Zubehör mit  
Mehrpreis**  
siehe S. 1.18  
(Achtung  
eventuelle  
Schrankgrößen-  
änderung)

Hkr.	Schrankbreite B in mm	Warengruppe 560	FBM-S10-63-V-WMZ-C69-E mit Elektrozubehör	FBM-S10-63-V-W1-WMZ-C69-E mit Elektrozubehör	FBM-S10-63-V-W2-WMZ-C69-E mit Elektrozubehör
2	1175	Artikelnummer	5602 405 302	5602 406 302	5602 407 302
		Listenpreis in €	2.109,90 €	2.172,60 €	2.239,80 €
3	1175	Artikelnummer	5602 405 303	5602 406 303	5602 407 303
		Listenpreis in €	2.163,60 €	2.226,40 €	2.293,60 €
4	1175	Artikelnummer	5602 405 304	5602 406 304	5602 407 304
		Listenpreis in €	2.217,40 €	2.280,10 €	2.347,30 €
5	1175	Artikelnummer	5602 405 305	5602 406 305	5602 407 305
		Listenpreis in €	2.271,20 €	2.333,90 €	2.401,10 €
6	1475	Artikelnummer	5602 405 306	5602 406 306	5602 407 306
		Listenpreis in €	2.382,70 €	2.445,50 €	2.512,70 €
7	1475	Artikelnummer	5602 405 307	5602 406 307	5602 407 307
		Listenpreis in €	2.506,70 €	2.569,40 €	2.636,60 €
8	1475	Artikelnummer	5602 405 308	5602 406 308	5602 407 308
		Listenpreis in €	2.560,40 €	2.623,20 €	2.690,40 €
9	1475	Artikelnummer	5602 405 309	5602 406 309	5602 407 309
		Listenpreis in €	2.651,20 €	2.713,90 €	2.781,10 €
10	1475	Artikelnummer	5602 405 310	5602 406 310	5602 407 310
		Listenpreis in €	2.704,90 €	2.767,70 €	2.834,90 €
11	1475	Artikelnummer	5602 405 311	5602 406 311	5602 407 311
		Listenpreis in €	2.758,70 €	2.821,40 €	2.888,60 €

Zirkulationsventil  
Kemper Multitherm  
DN 15



50-000213  
251,50 €

Strangreguliertventil  
Ballorex Vario DN  
20



55-005181  
86,00 €

Differenzdruck-  
regler Ballorex  
Delta DN 20



55-005184  
147,80 €

Autoflow®



55-005007  
158,20 €

[direkt zum Datenblatt:](#)



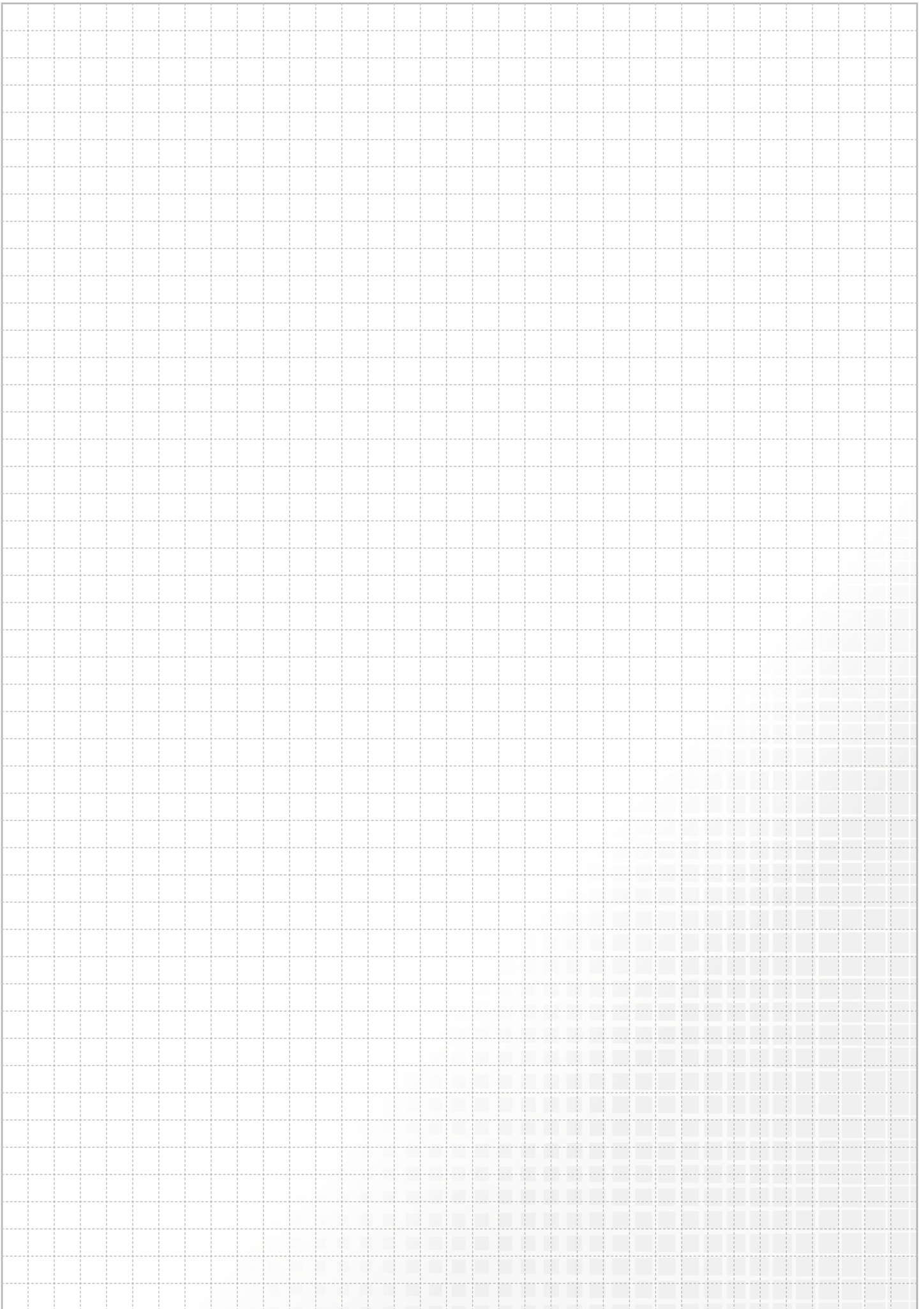

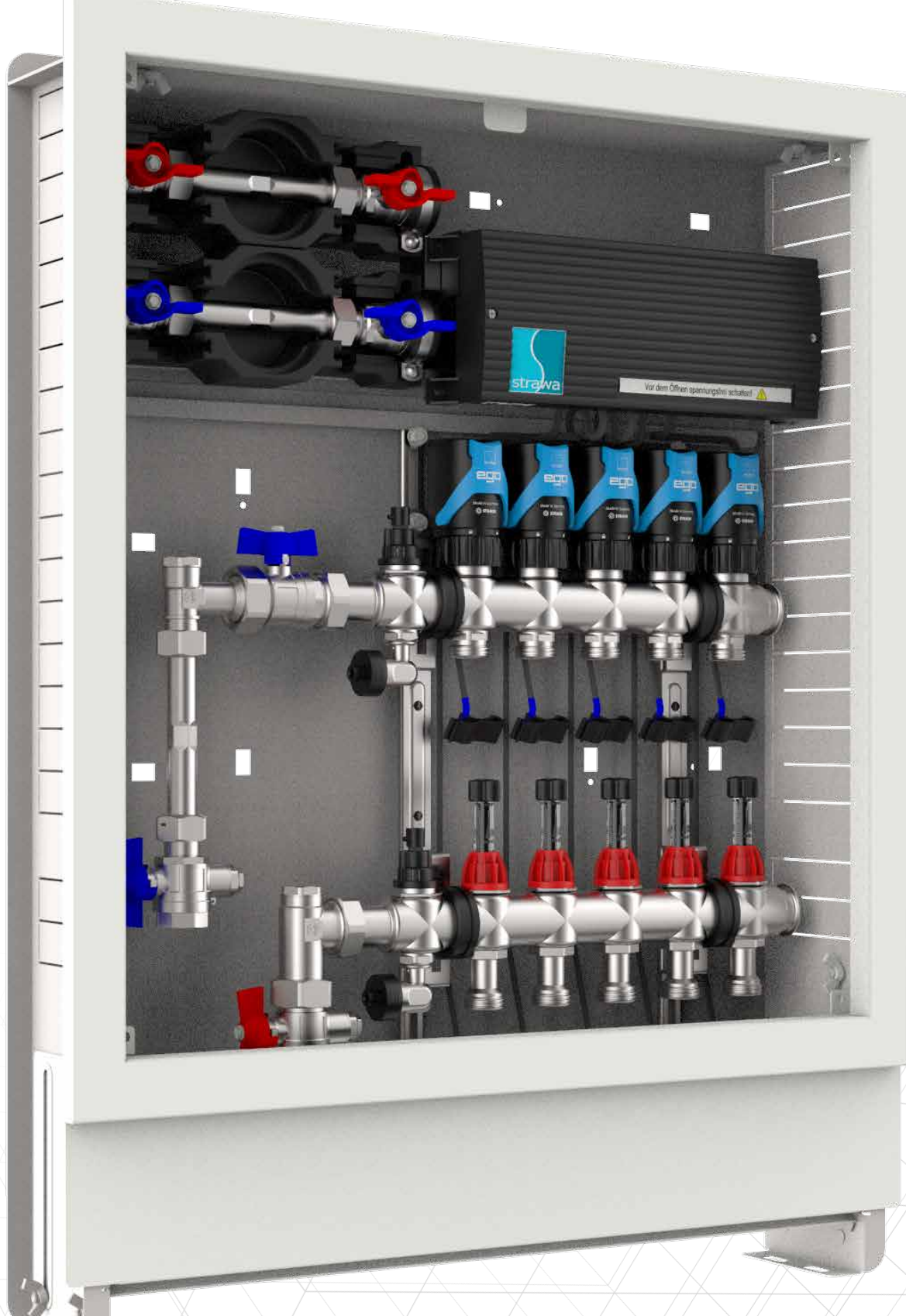

**COMFORT-ANSCHLUSSSTATIONEN  
INKL. AUTOMATISCHEM  
HYDRAULISCHEN ABGLEICH  
DURCH EGO-SYSTEM**

**5.**

## 5.1 Comfort-Fußbodenheizkreis-Anschlussstationen inkl. EGO-System

### Inhaltsverzeichnis

**5.1.1**  
**Comfort-Anschlussstation**  
**FBH inkl. EGO-System**  
**im Unterputzschrank**  
**C80**  
 Einbauhöhe von OK FFB 720 mm  
 Einbautiefe 80-120 mm







**5.1.2**  
**Comfort-Anschlussstation**  
**FBH inkl. EGO-System**  
**im Unterputzschrank**  
**C69**  
 Einbauhöhe von OK FFB 720 mm  
 Einbautiefe 110-150 mm

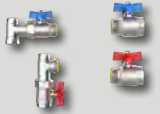

**5.1.3**  
**Comfort-Anschlussstation**  
**FBH inkl. EGO-System**  
**im Aufputzschrank**  
**CA**  
 Einbauhöhe von OK FFB 700 mm  
 Einbautiefe 125 mm



Primäranschluss	Wärme-zählereinbau-strecke	Wasser-zählereinbau-strecke	Klemmleiste + Regelantrieb + Verdrahtung	Seite
				
horizontal				5.8
horizontal			X	5.8
horizontal	X			5.10
horizontal	X	kalt		5.10
horizontal	X	kalt + warm		5.10
horizontal	X		X	5.11
horizontal	X	kalt	X	5.11
horizontal	X	kalt + warm	X	5.11
vertikal				5.9
vertikal			X	5.9
vertikal	X			5.12
vertikal	X	kalt		5.12
vertikal	X	kalt + warm		5.12
vertikal	X		X	5.13
vertikal	X	kalt	X	5.13
vertikal	X	kalt + warm	X	5.13
vertikal	X			5.14
vertikal	X	kalt		5.14
vertikal	X	kalt + warm		5.14
vertikal	X		X	5.15
vertikal	X	kalt	X	5.15
vertikal	X	kalt + warm	X	5.15
vertikal				5.17
vertikal			X	5.17
vertikal	X			5.18
vertikal	X	kalt		5.18
vertikal	X	kalt + warm		5.18
vertikal	X		X	5.19
vertikal	X	kalt	X	5.19
vertikal	X	kalt + warm	X	5.19

**5.2.1**  
Comfort-Regelstationen  
inkl. EGO-System im  
Unterputzschrank  
C69

Einbauhöhe von OK FFB 720 mm  
Einbautiefe 110-150 mm



Primäranschluss	Wärme- zählereinbau- strecke	Wasser- zählereinbau- strecke	Klemmleiste + Regelantrieb + Verdrahtung	Seite
horizontal				5.20
horizontal			X	5.20
horizontal	X			5.22
horizontal	X	kalt		5.22
horizontal	X	kalt + warm		5.22
horizontal	X		X	5.23
horizontal	X	kalt	X	5.23
horizontal	X	kalt + warm	X	5.23

**5.2.2**  
Comfort-Regelstationen  
inkl. EGO-System im  
Aufputzschrank CA

Einbauhöhe von OK FFB 700 mm  
Bautiefe 125 mm



vertikal				5.21
vertikal			X	5.21
vertikal	X			5.24
vertikal	X	kalt		5.24
vertikal	X	kalt + warm		5.24
vertikal	X		X	5.25
vertikal	X	kalt	X	5.25
vertikal	X	kalt + warm	X	5.25

**5.3 Comfort-Festwertregel-Anschlussstation mit Hochtemperaturabgang inkl. EGO-System**  
**5.4 Comfort-Festwertregel-Anschlussstation mit Systemtrennung inkl. EGO-System**

Primäranschluss	Wärme-zählereinbau-strecke	Wasser-zählereinbau-strecke	Klemmleiste + Regelantrieb + Verdrahtung	Seite
-----------------	----------------------------	-----------------------------	------------------------------------------	-------



**1 Hochtemperaturabgang**

horizontal				5.26
horizontal			X	5.26
horizontal	X			5.28
horizontal	X	kalt		5.28
horizontal	X	kalt + warm		5.28
horizontal	X		X	5.30
horizontal	X	kalt	X	5.30
horizontal	X	kalt + warm	X	5.30

**2 Hochtemperaturabgänge**

horizontal				5.27
horizontal			X	5.27
horizontal	X			5.29
horizontal	X	kalt		5.29
horizontal	X	kalt + warm		5.29
horizontal	X		X	5.31
horizontal	X	kalt	X	5.31
horizontal	X	kalt + warm	X	5.31

**5.3 Comfort-Festwertregel-Anschlussstationen mit Hochtemperaturabgang inkl. EGO-System im Unterputzschrank C69**

Einbauhöhe von OK FFB 720 mm  
 Einbautiefe 110-150 mm



**5.4 Comfort-Festwertregel-Anschlussstationen mit Systemtrennung inkl. EGO-System im Unterputzschrank C69**

Einbauhöhe von OK FFB 720 mm  
 Einbautiefe 110-150 mm



horizontal				5.33
horizontal			X	5.33
vertikal	X			5.34
vertikal	X	kalt		5.34
vertikal	X	kalt + warm		5.34
vertikal	X		X	5.35
vertikal	X	kalt	X	5.35
vertikal	X	kalt + warm	X	5.35



Primäranschluss	Wärme-zählereinbau-strecke	Wasser-zählereinbau-strecke	Klemmleiste + Regelantrieb + Verdrahtung	Seite
-----------------	----------------------------	-----------------------------	------------------------------------------	-------



**5.5.1**  
**Comfort-Mischstationen inkl. EGO-System im Unterputz-schrank C69**

Einbauhöhe von OK FFB 720 mm  
 Einbautiefe 110-150 mm



horizontal				5.36
horizontal			X	5.36
horizontal	X			5.38
horizontal	X	kalt		5.38
horizontal	X	kalt + warm		5.38
horizontal	X		X	5.39
horizontal	X	kalt	X	5.39
horizontal	X	kalt + warm	X	5.39

**5.5.2**  
**Comfort-Mischstationen inkl. EGO-System im Aufputzschrank CA**

Einbauhöhe von OK FFB 700 mm  
 Bautiefe 125 mm



vertikal				5.37
vertikal			X	5.37
vertikal	X			5.40
vertikal	X	kalt		5.40
vertikal	X	kalt + warm		5.40
vertikal	X		X	5.41
vertikal	X	kalt	X	5.41
vertikal	X	kalt + warm	X	5.41

## 5.6 Comfort-Misch-Anschlussstation mit Hochtemperaturabgang (für witterungsgeführte Vorlauftemperaturregelung) inkl. EGO-System

Primäranschluss	Wärme-zählereinbau-strecke	Wasser-zählereinbau-strecke	Klemmleiste + Regelantrieb + Verdrahtung	Seite
-----------------	----------------------------	-----------------------------	------------------------------------------	-------



### 5.6

Comfort-Misch-Anschlussstationen mit Hochtemperaturabgang für EGO-System im Unterputzschrank

C69

Einbauhöhe von OK FFB 720 mm

Einbautiefe 110-150 mm

**ego**



#### 1 Hochtemperaturabgang

horizontal				5.42
horizontal			X	5.42
horizontal	X			5.44
horizontal	X	kalt		5.44
horizontal	X	kalt + warm		5.44
horizontal	X		X	5.46
horizontal	X	kalt	X	5.46
horizontal	X	kalt + warm	X	5.46

#### 2 Hochtemperaturabgänge

horizontal				5.43
horizontal			X	5.43
horizontal	X			5.45
horizontal	X	kalt		5.45
horizontal	X	kalt + warm		5.45
horizontal	X		X	5.47
horizontal	X	kalt	X	5.47
horizontal	X	kalt + warm	X	5.47

### 5.7

Comfort-Misch-Anschlussstationen mit Systemtrennung inkl. EGO-System im Unterputzschrank

C69

Einbauhöhe von OK FFB 720 mm

Einbautiefe 110-150 mm

**ego**



horizontal				5.49
horizontal			X	5.49
vertikal	X			5.50
vertikal	X	kalt		5.50
vertikal	X	kalt + warm		5.50
vertikal	X		X	5.51
vertikal	X	kalt	X	5.51
vertikal	X	kalt + warm	X	5.51

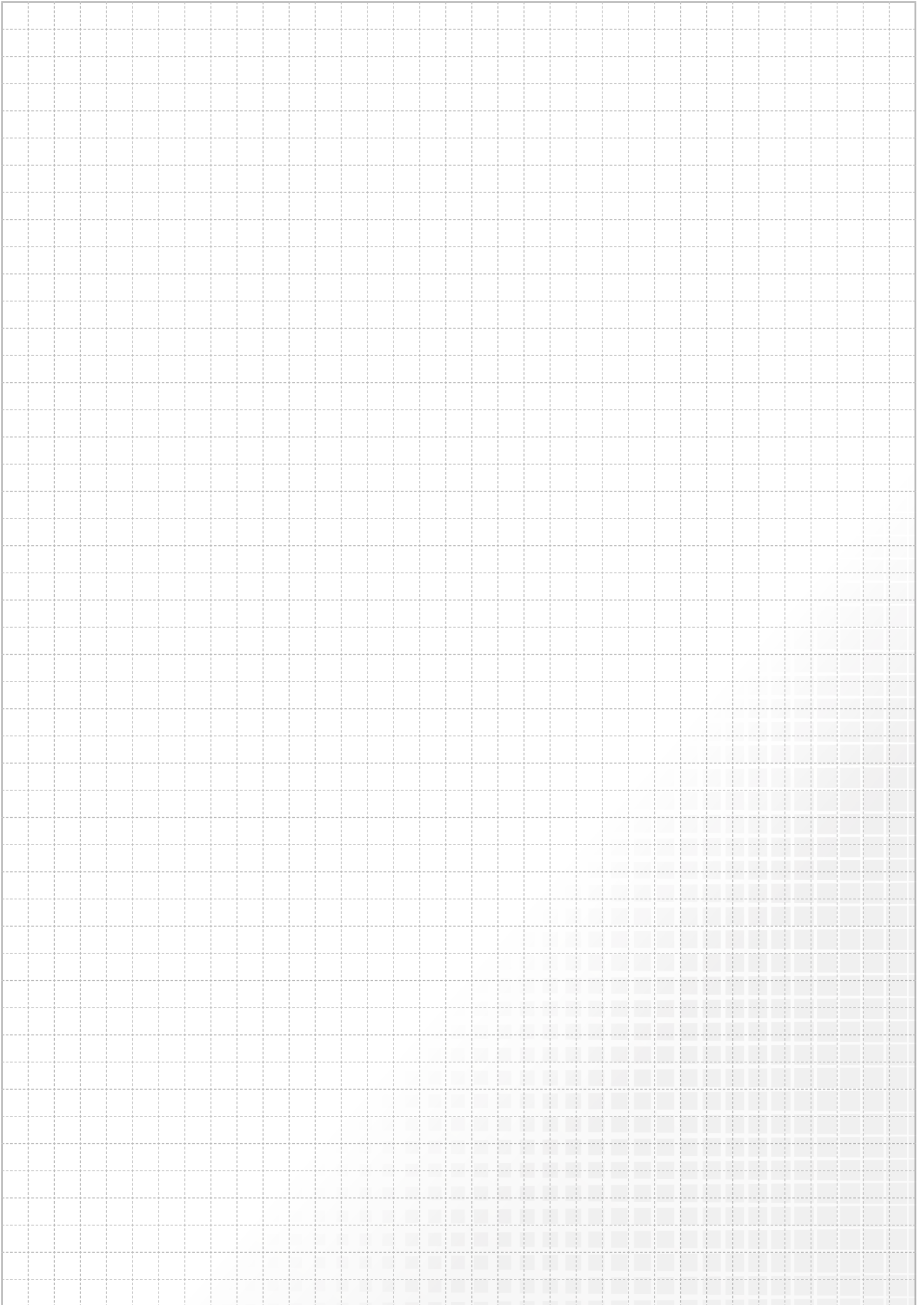

## 5.1 Comfort-Flächenheizkreis-Anschlussstationen inkl. EGO-System

### 5.1.1 Comfort-Anschlussstationen FBH inkl. EGO-System im Unterputzschrank C80

#### Comfort-Anschlussstation FBH-18-H-C80

##### Beschreibung:

Anschlussstation für Flächenheizung. Gewährleistet den vollautomatischen hydraulischen Abgleich der Station über das integrierte EGO-System.

Im Unterputzschrank montierter Edelstahlverteiler mit absperrbaren Durchflussanzeigern und Thermostatventileinsätzen mit EGO-Schnellverschluss, horizontale Anschlussgarnitur, ohne Wärmezählerverrohrung, optional vormontierte und vorverdrahtete intelligente - autonome - elektrothermische EGO-Regelantriebe auf vormontierter Klemmleiste

##### Auslegungsdaten:

max. Volumenstrom: 2,14 m<sup>3</sup>/h  
max. Betriebstemperatur: 70 °C  
max. Betriebsdruck: 4 bar

##### bestehend aus:

**Edelstahlverteiler** e-class 18 (DN 32)  
SFEE-Ventil im VL- und RL-Balken,  
VL-Balken mit Durchflussanzeiger min/max

RL-Balken mit THV-Einsätzen VA mit EGO-Schnellverschluss

##### Anschlussgarnitur:

2x Kugelhahn DN 20

##### Primäranschlüsse:

links, horizontal mit 3/4" IG

##### Sekundäranschlüsse:

vertikal mit 3/4" AG und Konus

##### Comfort-Unterputzverteilerschrank C80

verzinkte Einbauzarge Tiefe 80 mm  
höhenverstellbare Füße bis 130 mm  
Frontblende mit Stecktür in weiß RAL 9016 mit Stecklaschen und Drehriegel  
Tiefe: 80-120 mm  
Höhe: 760-890 mm  
Nischeneinbauhöhe von OK FFB: 720 mm  
Nischeneinbaubreite Schrankbreite + 20 mm

##### optional

**EGO Regelantriebe 230 V:**

Intelligenter - autonomer - elektrothermischer Regelantrieb 230 V NC, der in Kombination mit handelsüblichen Raumthermostaten den automatischen und bedarfsgerechten hydraulischen Abgleich der Heizkreise eines Heizkreisverteilers in Flächenheizungssystemen vornimmt. Temperaturfühler geeignet für Flächenheizungsrohre aus Kunststoff, Metall oder Kombination daraus, mit Außendurchmesser von 12 bis 20 mm

##### Hinweis:

Für die Funktion des EGO ist ein Zweipunkt-Raumtemperaturregler erforderlich.  
max. Vorlauftemperatur: 60 °C  
(in Stellung Automatik ist die Vorlauftemperaturbegrenzung aktiv)

strawalogix RT-STA Klemmleiste 230 V, mit individueller Zuordnung der Regelantriebe zum Raumthermostat



Hkr.	Schrankbreite B in mm	Warengruppe 520	FBH-18-H-C80 ohne Elektrozubehör	FBH-18-H-C80-EGO mit Elektrozubehör
2	435	Artikelnummer	5201 100 402	5201 105 402
		Listenpreis in €	306,20 €	591,60 €
3	435	Artikelnummer	5201 100 403	5201 105 403
		Listenpreis in €	342,10 €	684,30 €
4	435	Artikelnummer	5201 100 404	5201 105 404
		Listenpreis in €	377,90 €	777,00 €
5	490	Artikelnummer	5201 100 405	5201 105 405
		Listenpreis in €	419,50 €	875,40 €
6	575	Artikelnummer	5201 100 406	5201 105 406
		Listenpreis in €	463,40 €	976,10 €
7	575	Artikelnummer	5201 100 407	5201 105 407
		Listenpreis in €	499,20 €	1.068,80 €
8	725	Artikelnummer	5201 100 408	5201 105 408
		Listenpreis in €	561,30 €	1.187,70 €
9	725	Artikelnummer	5201 100 409	5201 105 409
		Listenpreis in €	597,10 €	1.317,40 €
10	725	Artikelnummer	5201 100 410	5201 105 410
		Listenpreis in €	633,00 €	1.410,10 €
11	875	Artikelnummer	5201 100 411	5201 105 411
		Listenpreis in €	692,30 €	1.526,30 €
12	875	Artikelnummer	5201 100 412	5201 105 412
		Listenpreis in €	728,20 €	1.619,00 €
direkt zum Datenblatt:				

**Optionales Zubehör mit Mehrpreis**  
siehe S. 1.18  
(Achtung eventuelle Schrankgrößenänderung)

Strangreguliventil Ballorex Vario DN 20



55-005181

86,00 €

Differenzdruckregler Ballorex Delta DN 20



55-005184

147,80 €

Autoflow®



55-005007

158,20 €

**Comfort Anschlussstation FBH-18-V-C80**

**Beschreibung:**

Anschlussstation für Flächenheizung. Gewährleistet den vollautomatischen hydraulischen Abgleich der Station über das integrierte EGO-System. Im Unterputzschrank montierter Edelstahlverteiler mit absperzbaren Durchflussanzeigern und Thermostatventileinsätzen mit EGO-Schnellverschluss vertikale Anschlussgarnitur, ohne Wärmezählerverrohrung, optional vormontierte und vorverdrahtete intelligente - autonome - elektrothermische EGO-Regelantriebe auf vormontierter Klemmleiste

**Auslegungsdaten:**

max. Volumenstrom: 2,14 m³/h  
 max. Betriebstemperatur: 70 °C  
 max. Betriebsdruck: 4 bar

**bestehend aus:**

Edelstahlverteiler e-class 18 (DN 32)  
 SFEE-Ventil im VL- und RL-Balken

VL-Balken mit Durchflussanzeiger min/max,  
 RL-Balken mit THV-Einsätzen VA  
 mit EGO-Schnellverschluss

**Anschlussgarnitur:**

2x 90° Anschlusswinkel und  
 2x Kugelhahn DN 20

**Primäranschlüsse:**

links, vertikal mit 3/4" IG

**Sekundäranschlüsse:**

vertikal mit 3/4" AG und Konus

**Comfort-Unterputzverteilerschrank C80**

verzinkte Einbauzarge Tiefe 80 mm  
 höhenverstellbare FüÙe bis 130 mm  
 Frontblende mit Stecktür in weiß RAL 9016  
 mit Stecklaschen und Drehriegel  
 Tiefe: 80-120 mm  
 Höhe: 760-890 mm  
 Nischeneinbauhöhe von OK FFB: 720 mm  
 Nischeneinbaubreite Schrankbreite + 20 mm

**optional**

**EGO Regelantriebe 230 V:**

Intelligenter - autonomer - elektrothermischer Regelantrieb 230 V NC, der in Kombination mit handelsüblichen Raumthermostaten den automatischen und bedarfsgerechten hydraulischen Abgleich der Heizkreise eines Heizkreisverteilers in Flächenheizungssystemen vornimmt. Temperaturfühler geeignet für Flächenheizungsrohre aus Kunststoff, Metall oder Kombination daraus, mit Außendurchmesser von 12 bis 20 mm.

**Hinweis:**

Für die Funktion des EGO ist ein Zweipunkt-Raumtemperaturregler erforderlich. max. Vorlauftemperatur: 60 °C (in Stellung Automatik ist die Vorlauftemperaturbegrenzung aktiv)

strawalogiX RT-STA Klemmleiste 230 V, mit individueller Zuordnung der Regelantriebe zum Raumthermostat



**Optionales Zubehör mit Mehrpreis**  
 siehe S. 1.18  
 (Achtung eventuelle Schrankgrößenänderung)

Hkr.	Schrankbreite B in mm	Warengruppe 520	FBH-18-V-C80 ohne Elektrozubehör	FBH-18-V-C80-EGO mit Elektrozubehör
2	435	Artikelnummer	5201 200 402	5201 205 402
		Listenpreis in €	346,10 €	631,50 €
3	490	Artikelnummer	5201 200 403	5201 205 403
		Listenpreis in €	387,70 €	729,90 €
4	490	Artikelnummer	5201 200 404	5201 205 404
		Listenpreis in €	423,50 €	822,60 €
5	575	Artikelnummer	5201 200 405	5201 205 405
		Listenpreis in €	467,40 €	923,30 €
6	725	Artikelnummer	5201 200 406	5201 205 406
		Listenpreis in €	529,50 €	1.042,20 €
7	725	Artikelnummer	5201 200 407	5201 205 407
		Listenpreis in €	565,30 €	1.134,90 €
8	725	Artikelnummer	5201 200 408	5201 205 408
		Listenpreis in €	601,20 €	1.227,60 €
9	875	Artikelnummer	5201 200 409	5201 205 409
		Listenpreis in €	660,50 €	1.380,80 €
10	875	Artikelnummer	5201 200 410	5201 205 410
		Listenpreis in €	696,40 €	1.473,50 €
11	875	Artikelnummer	5201 200 411	5201 205 411
		Listenpreis in €	732,20 €	1.566,20 €
12	1025	Artikelnummer	5201 200 412	5201 205 412
		Listenpreis in €	797,00 €	1.687,70 €
direkt zum Datenblatt:				

Strangreguliertventil Ballorex Vario DN 20



55-005181  
 86,00 €

Differenzdruckregler Ballorex Delta DN 20



55-005184  
 147,80 €

Autoflow®



55-005007  
 158,20 €

## 5.1 Comfort-Flächenheizkreis-Anschlussstationen inkl. EGO-System

### 5.1.1 Comfort-Anschlussstationen FBH inkl. EGO-System im Unterputzschrank C80

#### Comfort Anschlussstation FBH-18-H-WMZ-C80

**Beschreibung:**

Anschlussstation für Flächenheizung. Gewährleistet den vollautomatischen hydraulischen Abgleich der Station über das EGO-System. Das EGO-System besteht aus FBH-Anschlussverteiler e-class 18 (in Station montiert) und für jeden Heizkreis ein intelligenter autonomer elektrothermischer EGO-Regelantrieb (nicht im Lieferumfang). Im Unterputzschrank montierter Edelstahlverteiler mit absperrbaren Durchflussanzeigern und Thermostatventileinsätzen mit EGO-Schnellverschluss, horizontale Anschlussgarnitur mit Wärmezählerverrohrung optional Wasserzählereinbaustrecken für Trinkwasser kalt oder kalt + warm, Platzhaltung für Klemmleiste und EGO-Regelantriebe

**Auslegungsdaten:**

max. Volumenstrom: 2,14 m³/h  
max. Betriebstemperatur: 70 °C

max. Betriebsdruck: 4 bar

**bestehend aus:**

**Edelstahlverteiler** e-class 18 (DN 32) SFEE-Ventil im VL- und RL-Balken, VL-Balken mit Durchflussanzeiger min/max, RL-Balken mit THV-Einsätzen VA mit EGO-Schnellverschluss

**Anschlussgarnitur:**

Wärmezählerdistanzrohr 3/4" Länge 110 mm Kugelhahn DN 20 mit Fühlereinbaustück D = 5-5,2 mm M10x1 im Vor- und Rücklauf zweiter Kugelhahn DN 20 im Rücklauf

**Primäranschlüsse:**

links, horizontal mit 3/4" IG

**Sekundäranschlüsse:**

vertikal mit 3/4" AG und Konus

**Comfort-Unterputzverteilerschrank C80**

verzinkte Einbauzarge Tiefe 80 mm höhenverstellbare Füße bis 130 mm Frontblende mit Stecktür in weiß RAL 9016 mit Stecklaschen und Drehriegel  
Tiefe: 80-120 mm  
Höhe: 760-890 mm  
Nischeneinbauhöhe von OK FFB: 720 mm  
Nischeneinbaubreite Schrankbreite + 20 mm

**optional**

Wasserzählereinbaustrecke W1 oder W2 für Trinkwasser kalt oder kalt + warm je 2 x DVGW-Kugelhahn DN 20 je 1 x Wasserzählerdistanzrohr 3/4" Länge 110 mm, mit EPP-Dämmung, Anschluss horizontal mit 3/4" IG



Hkr.	Warengruppe 520	FBH-18-H-WMZ-C80 ohne Elektrozubehör		FBH-18-H-W1-WMZ-C80 ohne Elektrozubehör		FBH-18-H-W2-WMZ-C80 ohne Elektrozubehör	
		Breite		Breite		Breite	
2	Artikelnummer	490	5201 300 402	575	5201 301 402	575	5201 302 402
	Listenpreis in €		330,70 €		403,70 €		468,70 €
3	Artikelnummer	575	5201 300 403	575	5201 301 403	575	5201 302 403
	Listenpreis in €		374,60 €		439,50 €		504,50 €
4	Artikelnummer	725	5201 300 404	725	5201 301 404	725	5201 302 404
	Listenpreis in €		436,60 €		501,60 €		566,60 €
5	Artikelnummer	725	5201 300 405	725	5201 301 405	725	5201 302 405
	Listenpreis in €		472,50 €		537,40 €		602,40 €
6	Artikelnummer	725	5201 300 406	725	5201 301 406	725	5201 302 406
	Listenpreis in €		508,30 €		573,30 €		638,20 €
7	Artikelnummer	875	5201 300 407	875	5201 301 407	875	5201 302 407
	Listenpreis in €		567,70 €		632,60 €		697,60 €
8	Artikelnummer	875	5201 300 408	875	5201 301 408	875	5201 302 408
	Listenpreis in €		603,50 €		668,50 €		733,50 €
9	Artikelnummer	875	5201 300 409	875	5201 301 409	875	5201 302 409
	Listenpreis in €		639,40 €		704,30 €		769,30 €
10	Artikelnummer	1025	5201 300 410	1025	5201 301 410	1025	5201 302 410
	Listenpreis in €		704,10 €		769,10 €		834,00 €
11	Artikelnummer	1025	5201 300 411	1025	5201 301 411	1025	5201 302 411
	Listenpreis in €		740,00 €		804,90 €		869,90 €
12	Artikelnummer	1025	5201 300 412	1025	5201 301 412	1025	5201 302 412
	Listenpreis in €		775,80 €		840,80 €		905,70 €

[direkt zum Datenblatt:](#)



**Optionales Zubehör mit Mehrpreis**  
siehe S. 1.18  
(Achtung eventuelle Schrankgrößenänderung)

Zirkulationsventil Kemper Multitherm DN 15

50-000213  
251,50 €

Strangreguliertventil Ballorex Vario DN 20

55-005181  
86,00 €

Differenzdruckregler Ballorex Delta DN 20

55-005184  
147,80 €

Autoflow®

55-005007  
158,20 €

**Comfort Anschlussstation FBH-18-H-WMZ-C80-EGO**

**Beschreibung:**

wie Comfort Anschlussstation  
 FBH-18-H-WMZ-C80  
 jedoch mit vormontierten und vorverdrahteten EGO Regelantrieben auf vormontierter Klemmleiste

**Hinweis:**

Für die Funktion des EGO ist ein Zweipunkt-Raumtemperaturregler erforderlich.  
 Max. Vorlauftemperatur: 60 °C  
 (in Stellung Automatik ist die Vorlauftemperaturbegrenzung aktiv)

**bestehend aus:**

Intelligenter - autonomer - elektrothermischer Regelantrieb 230 V NC, der in Kombination mit handelsüblichen Raumthermostaten den automatischen und bedarfsgerechten hydraulischen Abgleich der Heizkreise eines Heizkreisverteilers in Flächenheizungssystemen vornimmt. Temperaturfühler geeignet für Flächenheizungsrohre aus Kunststoff, Metall oder Kombination daraus, mit Außendurchmesser von 12 bis 20 mm.

strawalogiX RT-STA Klemmleiste 230 V, mit individueller Zuordnung der Regelantriebe zum Raumthermostat



Hkr.	Warengruppe 520	FBH-18-H-WMZ-C80-EGO mit Elektrozubehör		FBH-18-H-W1-WMZ-C80-EGO mit Elektrozubehör		FBH-18-H-W2-WMZ-C80-EGO mit Elektrozubehör	
		Breite		Breite		Breite	
2	Artikelnummer	490	5201 305 402	575	5201 306 402	575	5201 307 402
	Listenpreis in €		616,00 €		689,00 €		754,00 €
3	Artikelnummer	575	5201 305 403	575	5201 306 403	575	5201 307 403
	Listenpreis in €		716,80 €		781,70 €		846,70 €
4	Artikelnummer	725	5201 305 404	725	5201 306 404	725	5201 307 404
	Listenpreis in €		835,70 €		900,60 €		965,60 €
5	Artikelnummer	725	5201 305 405	725	5201 306 405	725	5201 307 405
	Listenpreis in €		928,40 €		993,30 €		1.058,30 €
6	Artikelnummer	725	5201 305 406	725	5201 306 406	725	5201 307 406
	Listenpreis in €		1.021,00 €		1.086,00 €		1.151,00 €
7	Artikelnummer	875	5201 305 407	875	5201 306 407	875	5201 307 407
	Listenpreis in €		1.137,30 €		1.202,20 €		1.267,20 €
8	Artikelnummer	875	5201 305 408	875	5201 306 408	875	5201 307 408
	Listenpreis in €		1.230,00 €		1.294,90 €		1.359,90 €
9	Artikelnummer	875	5201 305 409	875	5201 306 409	875	5201 307 409
	Listenpreis in €		1.359,60 €		1.424,60 €		1.489,50 €
10	Artikelnummer	1025	5201 305 410	1025	5201 306 410	1025	5201 307 410
	Listenpreis in €		1.481,20 €		1.546,20 €		1.611,10 €
11	Artikelnummer	1025	5201 305 411	1025	5201 306 411	1025	5201 307 411
	Listenpreis in €		1.573,90 €		1.638,90 €		1.703,80 €
12	Artikelnummer	1025	5201 305 412	1025	5201 306 412	1025	5201 307 412
	Listenpreis in €		1.666,60 €		1.731,50 €		1.796,50 €
<b>direkt zum Datenblatt:</b>							

**Optionales Zubehör mit Mehrpreis**  
 siehe S. 1.18  
 (Achtung eventuelle Schrankgrößenänderung)

Zirkulationsventil  
 Kemper Multitherm  
 DN 15

50-000213  
 251,50 €

Strangreguliertventil  
 Ballorex Vario DN  
 20

55-005181  
 86,00 €

Differenzdruckregler  
 Ballorex Delta DN 20

55-005184  
 147,80 €

Autoflow®

55-005007  
 158,20 €

## 5.1 Comfort-Flächenheizkreis-Anschlussstationen inkl. EGO-System

### 5.1.1 Comfort-Anschlussstationen FBH inkl. EGO-System im Unterputzschrank C80

#### Comfort Anschlussstation FBH-18-V-WMZ-C80

**Beschreibung:**

Anschlussstation für Flächenheizung. Gewährleistet den vollautomatischen hydraulischen Abgleich der Station über das EGO-System. Das EGO-System besteht aus FBH-Anschlussverteiler e-class 18 (in Station montiert) und für jeden Heizkreis ein intelligenter autonomer elektrothermischer EGO-Regelantrieb (nicht im Lieferumfang). Im Unterputzschrank montierter Edelstahlverteiler mit absperrbaren Durchflussanzeigern und Thermostatventileinsätzen mit EGO-Schnellverschluss, vertikale Anschlussgarnitur mit Wärmezählerverrohrung optional Wasserzählereinbaustrecken für Trinkwasser kalt oder kalt + warm, Platzhaltung für Klemmleiste und EGO-Regelantriebe

**Auslegungsdaten:**

max. Volumenstrom: 2,14 m³/h  
max. Betriebstemperatur: 70 °C

max. Betriebsdruck: 4 bar

**bestehend aus:**

**Edelstahlverteiler** e-class 18 (DN 32)  
SFEE-Ventil im VL- und RL-Balken,  
VL-Balken mit Durchflussanzeiger min/max,  
RL-Balken mit THV-Einsätzen VA  
mit EGO-Schnellverschluss

**Anschlussgarnitur:**

Wärmezählerdistanzrohr 3/4" Länge 110 mm  
2 x 90° Winkelanschlussstück und  
Kugelhahn DN 20 mit Fühlereinbaustück  
D = 5-5,2 mm M10x1 im Vor- und Rücklauf  
zweiter Kugelhahn DN 20 im Rücklauf

**Primäranschlüsse:**

links, vertikal mit 3/4" IG

**Sekundäranschlüsse:**

vertikal mit 3/4" AG und Konus

**Comfort-Unterputzverteilerschrank C80**

verzinkte Einbauzarge Tiefe 80 mm  
höhenverstellbare Füße bis 130 mm  
Frontblende mit Stecktür in weiß RAL 9016  
mit Stecklaschen und Drehriegel  
Tiefe: 80-120 mm  
Höhe: 760-890 mm  
Nischeneinbauhöhe von OK FFB: 720 mm  
Nischeneinbaubreite Schrankbreite + 20 mm

**optional**

Wasserzählereinbaustrecke W1 oder W2  
für Trinkwasser kalt oder kalt + warm  
je 2 x DVGW-Kugelhahn DN 20  
je 1 x Wasserzählerdistanzrohr 3/4"  
Länge 110 mm, mit EPP-Dämmung,  
Anschluss horizontal mit 3/4" IG



Hkr.	Warengruppe 520	FBH-18-V-WMZ-C80 ohne Elektrozubehör		FBH-18-V-W1-WMZ-C80 ohne Elektrozubehör		FBH-18-V-W2-WMZ-C80 ohne Elektrozubehör	
		Breite		Breite		Breite	
2	Artikelnummer	435	5201 400 402	575	5201 401 402	575	5201 402 402
	Listenpreis in €		378,30 €		464,80 €		530,90 €
3	Artikelnummer	490	5201 400 403	575	5201 401 403	575	5201 402 403
	Listenpreis in €		419,80 €		500,70 €		566,80 €
4	Artikelnummer	490	5201 400 404	575	5201 401 404	575	5201 402 404
	Listenpreis in €		455,70 €		536,50 €		602,60 €
5	Artikelnummer	575	5201 400 405	575	5201 401 405	575	5201 402 405
	Listenpreis in €		499,60 €		572,40 €		638,50 €
6	Artikelnummer	725	5201 400 406	725	5201 401 406	725	5201 402 406
	Listenpreis in €		561,60 €		634,40 €		700,50 €
7	Artikelnummer	725	5201 400 407	725	5201 401 407	725	5201 402 407
	Listenpreis in €		597,50 €		670,30 €		736,40 €
8	Artikelnummer	725	5201 400 408	725	5201 401 408	725	5201 402 408
	Listenpreis in €		633,30 €		706,10 €		772,20 €
9	Artikelnummer	875	5201 400 409	875	5201 401 409	875	5201 402 409
	Listenpreis in €		692,70 €		765,50 €		831,60 €
10	Artikelnummer	875	5201 400 410	875	5201 401 410	875	5201 402 410
	Listenpreis in €		728,50 €		801,30 €		867,40 €
11	Artikelnummer	875	5201 400 411	875	5201 401 411	875	5201 402 411
	Listenpreis in €		764,40 €		837,20 €		903,30 €
12	Artikelnummer	1025	5201 400 412	1025	5201 401 412	1025	5201 402 412
	Listenpreis in €		829,10 €		901,90 €		968,00 €

[direkt zum Datenblatt:](#)



**Optionales Zubehör mit Mehrpreis**  
siehe S. 1.18  
(Achtung eventuelle Schrankgrößenänderung)

Zirkulationsventil Kemper Multitherm DN 15

50-000213  
251,50 €

Strangreguliertventil Ballorex Vario DN 20

55-005181  
86,00 €

Differenzdruckregler Ballorex Delta DN 20

55-005184  
147,80 €

Autoflow®

55-005007  
158,20 €



**Comfort Anschlussstation FBH-18-V-WMZ-C80-EGO**

**Beschreibung:**

wie Comfort Anschlussstation FBH-18-V-WMZ-C80 jedoch mit vormontierten und vorverdrahteten EGO Regelantrieben auf vormontierter Klemmleiste

**Hinweis:**

Für die Funktion des EGO ist ein Zweipunkt-Raumtemperaturregler erforderlich.  
 Max. Vorlauftemperatur: 60 °C  
 (in Stellung Automatik ist die Vorlauftemperaturbegrenzung aktiv)

**bestehend aus:**

Intelligenter - autonomer - elektrothermischer Regelantrieb 230 V NC, der in Kombination mit handelsüblichen Raumthermostaten den automatischen und bedarfsgerechten hydraulischen Abgleich der Heizkreise eines Heizkreisverteilers in Flächenheizungssystemen vornimmt.  
 Temperaturfühler geeignet für Flächenheizungsrohre aus Kunststoff, Metall oder Kombination daraus, mit Außendurchmesser von 12 bis 20 mm.

strawalogiX RT-STA Klemmleiste 230 V, mit individueller Zuordnung der Regelantriebe zum Raumthermostat



Hkr.	Warengruppe 520	FBH-18-V-WMZ-C80-EGO mit Elektrozubehör		FBH-18-V-W1-WMZ-C80-EGO mit Elektrozubehör		FBH-18-V-W2-WMZ-C80-EGO mit Elektrozubehör	
		Breite		Breite		Breite	
2	Artikelnummer	435	5201 405 402	575	5201 406 402	575	5201 407 402
	Listenpreis in €		663,60 €		750,20 €		816,30 €
3	Artikelnummer	490	5201 405 403	575	5201 406 403	575	5201 407 403
	Listenpreis in €		762,00 €		842,90 €		909,00 €
4	Artikelnummer	490	5201 405 404	575	5201 406 404	575	5201 407 404
	Listenpreis in €		854,70 €		935,60 €		1.001,70 €
5	Artikelnummer	575	5201 405 405	575	5201 406 405	575	5201 407 405
	Listenpreis in €		955,50 €		1.028,30 €		1.094,40 €
6	Artikelnummer	725	5201 405 406	725	5201 406 406	725	5201 407 406
	Listenpreis in €		1.074,40 €		1.147,20 €		1.213,30 €
7	Artikelnummer	725	5201 405 407	725	5201 406 407	725	5201 407 407
	Listenpreis in €		1.167,10 €		1.239,90 €		1.306,00 €
8	Artikelnummer	725	5201 405 408	725	5201 406 408	725	5201 407 408
	Listenpreis in €		1.259,80 €		1.332,60 €		1.398,60 €
9	Artikelnummer	875	5201 405 409	875	5201 406 409	875	5201 407 409
	Listenpreis in €		1.412,90 €		1.485,70 €		1.551,80 €
10	Artikelnummer	875	5201 405 410	875	5201 406 410	875	5201 407 410
	Listenpreis in €		1.505,60 €		1.578,40 €		1.644,50 €
11	Artikelnummer	875	5201 405 411	875	5201 406 411	875	5201 407 411
	Listenpreis in €		1.598,30 €		1.671,10 €		1.737,20 €
12	Artikelnummer	1025	5201 405 412	1025	5201 406 412	1025	5201 407 412
	Listenpreis in €		1.719,90 €		1.792,70 €		1.858,80 €
<b>direkt zum Datenblatt:</b>							

**Optionales Zubehör mit Mehrpreis**  
 siehe S. 1.18  
 (Achtung eventuelle Schrankgrößenänderung)

Zirkulationsventil  
 Kemper Multitherm  
 DN 15

50-000213  
 251,50 €

Strangreguliertventil  
 Ballorex Vario DN  
 20

55-005181  
 86,00 €

Differenzdruckregler  
 Ballorex Delta DN  
 20

55-005184  
 147,80 €

Autoflow®

55-005007  
 158,20 €

## 5.1 Comfort-Flächenheizkreis-Anschlussstationen inkl. EGO-System

### 5.1.2 Comfort-Anschlussstationen FBH inkl. EGO-System im Unterputzschrank C69

#### Comfort Anschlussstation FBH-18-V-WMZ-C69

**Beschreibung:**

Anschlussstation für Flächenheizung. Gewährleistet den vollautomatischen hydraulischen Abgleich der Station über das EGO-System. Das EGO-System besteht aus FBH-Anschlussverteiler e-class 18 (in Station montiert) und für jeden Heizkreis ein intelligenter autonomer elektrothermischer EGO-Regelantrieb (nicht im Lieferumfang). Im Unterputzschrank montierter Edelstahlverteiler mit absperzbaren Durchflussanzeigern und Thermostatventileinsätzen mit EGO-Schnellverschluss, vertikale Anschlussgarnitur mit Wärmezählerverrohrung optional Wasserzählereinbaustrecken für Trinkwasser kalt oder kalt + warm, Platzhaltung für Klemmleiste und EGO-Regelantriebe.

**Auslegungsdaten:**

max. Volumenstrom: 2,14 m³/h  
 max. Betriebstemperatur: 70 °C  
 max. Betriebsdruck: 4 bar

**bestehend aus:**

**Edelstahlverteiler** e-class 18 (DN 32)  
 SFEE-Ventil im VL- und RL-Balken,  
 VL-Balken mit Durchflussanzeiger min/max,  
 RL-Balken mit THV-Einsätzen VA  
 mit EGO-Schnellverschluss

**Anschlussgarnitur:**

Wärmezählerdistanzrohr 3/4" Länge 110 mm  
 2 x 90° Winkelanschlussstück und  
 Kugelhahn DN 20 mit Fühlereinbaustück  
 D = 5-5,2 mm M10x1 im Vor- und Rücklauf  
 zweiter Kugelhahn DN 20 im Rücklauf

**Primäranschlüsse:**

links, vertikal mit 3/4" IG

**Sekundäranschlüsse:**

vertikal mit 3/4" AG und Konus

**Comfort-Unterputzverteilerschrank C69**

verzinkte Einbauzarge Tiefe 110 mm  
 höhenverstellbare Füße bis 130 mm  
 Frontblende mit Stecktür in weiß RAL 9016  
 mit Stecklaschen und Drehriegel  
 Tiefe: 110-150 mm  
 Höhe: 760-890 mm  
 Nischeneinbauhöhe von OK FFB: 720 mm  
 Nischeneinbaubreite Schrankbreite + 20 mm

**optional**

Wasserzählereinbaustrecke W1 oder W2  
 für Trinkwasser kalt oder kalt + warm  
 je 2 x DVGW-Kugelhahn DN 20  
 je 1 x Wärmezählerdistanzrohr 3/4"  
 Länge 110 mm, mit EPP-Dämmung,  
 Anschluss horizontal mit 3/4" IG



Hkr.	Warengruppe 520	FBH-18-V-WMZ-C69 ohne Elektrozubehör		FBH-18-V-W1-WMZ-C69 ohne Elektrozubehör		FBH-18-V-W2-WMZ-C69 ohne Elektrozubehör	
		Breite		Breite		Breite	
2	Artikelnummer	435	5202 400 402	575	5202 401 402	575	5202 402 402
	Listenpreis in €		378,30 €		464,80 €		530,90 €
3	Artikelnummer	490	5202 400 403	575	5202 401 403	575	5202 402 403
	Listenpreis in €		419,80 €		500,70 €		566,80 €
4	Artikelnummer	490	5202 400 404	575	5202 401 404	575	5202 402 404
	Listenpreis in €		455,70 €		536,50 €		602,60 €
5	Artikelnummer	575	5202 400 405	575	5202 401 405	575	5202 402 405
	Listenpreis in €		499,60 €		572,40 €		638,50 €
6	Artikelnummer	725	5202 400 406	725	5202 401 406	725	5202 402 406
	Listenpreis in €		561,60 €		634,40 €		700,50 €
7	Artikelnummer	725	5202 400 407	725	5202 401 407	725	5202 402 407
	Listenpreis in €		597,50 €		670,30 €		736,40 €
8	Artikelnummer	725	5202 400 408	725	5202 401 408	725	5202 402 408
	Listenpreis in €		633,30 €		706,10 €		772,20 €
9	Artikelnummer	875	5202 400 409	875	5202 401 409	875	5202 402 409
	Listenpreis in €		692,70 €		765,50 €		831,60 €
10	Artikelnummer	875	5202 400 410	875	5202 401 410	875	5202 402 410
	Listenpreis in €		728,50 €		801,30 €		867,40 €
11	Artikelnummer	875	5202 400 411	875	5202 401 411	875	5202 402 411
	Listenpreis in €		764,40 €		837,20 €		903,30 €
12	Artikelnummer	1025	5202 400 412	1025	5202 401 412	1025	5202 402 412
	Listenpreis in €		829,10 €		901,90 €		968,00 €
<b>direkt zum Datenblatt:</b>							

**Optionales  
Zubehör mit  
Mehrpreis**  
 siehe S. 1.18  
 (Achtung  
eventuelle  
Schrankgrößen-  
änderung)

Zirkulationsventil  
Kemper Multitherm  
DN 15

50-000213  
**251,50 €**

Strangreguliertventil  
Ballorex Vario DN  
20

55-005181  
**86,00 €**

Differenzdruck-  
regler Ballorex  
Delta DN 20

55-005184  
**147,80 €**

Autoflow®

55-005007  
**158,20 €**

**Comfort Anschlussstation FBH-18-V-WMZ-C69-EGO**

**Beschreibung:**

wie Comfort Anschlussstation  
 FBH-18-V-WMZ-C69  
 jedoch mit vormontierten und vorverdrahteten EGO Regelantrieben auf vormontierter Klemmleiste

**Hinweis:**

Für die Funktion des EGO ist ein Zweipunkt-Raumtemperaturregler erforderlich.  
 Max. Vorlauftemperatur: 60 °C  
 (in Stellung Automatik ist die Vorlauftemperaturbegrenzung aktiv)

**bestehend aus:**

Intelligenter - autonomer - elektrothermischer Regelantrieb 230 V NC, der in Kombination mit handelsüblichen Raumthermostaten den automatischen und bedarfsgerechten hydraulischen Abgleich der Heizkreise eines Heizkreisverteilers in Flächenheizungssystemen vornimmt.  
 Temperaturfühler geeignet für Flächenheizungsrohre aus Kunststoff, Metall oder Kombination daraus, mit Außendurchmesser von 12 bis 20 mm.

strawalogix RT-STA Klemmleiste 230 V, mit individueller Zuordnung der Regelantriebe zum Raumthermostat



Hkr.	Warengruppe 520	FBH-18-V-WMZ-C69-EGO mit Elektrozubehör		FBH-18-V-W1-WMZ-C69-EGO mit Elektrozubehör		FBH-18-V-W2-WMZ-C69-EGO mit Elektrozubehör	
		Breite		Breite		Breite	
2	Artikelnummer	435	5202 405 402	575	5202 406 402	575	5202 407 402
	Listenpreis in €		663,60 €		750,20 €		816,30 €
3	Artikelnummer	490	5202 405 403	575	5202 406 403	575	5202 407 403
	Listenpreis in €		762,00 €		842,90 €		909,00 €
4	Artikelnummer	490	5202 405 404	575	5202 406 404	575	5202 407 404
	Listenpreis in €		854,70 €		935,60 €		1.001,70 €
5	Artikelnummer	575	5202 405 405	575	5202 406 405	575	5202 407 405
	Listenpreis in €		955,50 €		1.028,30 €		1.094,40 €
6	Artikelnummer	725	5202 405 406	725	5202 406 406	725	5202 407 406
	Listenpreis in €		1.074,40 €		1.147,20 €		1.213,30 €
7	Artikelnummer	725	5202 405 407	725	5202 406 407	725	5202 407 407
	Listenpreis in €		1.167,10 €		1.239,90 €		1.306,00 €
8	Artikelnummer	725	5202 405 408	725	5202 406 408	725	5202 407 408
	Listenpreis in €		1.259,80 €		1.332,60 €		1.398,60 €
9	Artikelnummer	875	5202 405 409	875	5202 406 409	875	5202 407 409
	Listenpreis in €		1.412,90 €		1.485,70 €		1.551,80 €
10	Artikelnummer	875	5202 405 410	875	5202 406 410	875	5202 407 410
	Listenpreis in €		1.505,60 €		1.578,40 €		1.644,50 €
11	Artikelnummer	875	5202 405 411	875	5202 406 411	875	5202 407 411
	Listenpreis in €		1.598,30 €		1.671,10 €		1.737,20 €
12	Artikelnummer	1025	5202 405 412	1025	5202 406 412	1025	5202 407 412
	Listenpreis in €		1.719,90 €		1.792,70 €		1.858,80 €
direkt zum Datenblatt:							

**Optionales Zubehör mit Mehrpreis**  
 siehe S. 1.18  
 (Achtung eventuelle Schrankgrößenänderung)

Zirkulationsventil  
 Kemper Multitherm  
 DN 15

50-000213  
 251,50 €

Strangreguliertventil  
 Ballorex Vario DN  
 20

55-005181  
 86,00 €

Differenzdruckregler  
 Ballorex Delta DN 20

55-005184  
 147,80 €

Autoflow®

55-005007  
 158,20 €

## 5.1 Comfort-Flächenheizkreis-Anschlussstationen inkl. EGO-System

### 5.1.2 Comfort-Anschlussstationen FBH inkl. EGO-System im Unterputzschrank C69

Thermostatventileinsatz VA mit EGO-Schnellverschluss  
(für e-class 18, montiert im Rücklaufbalken)

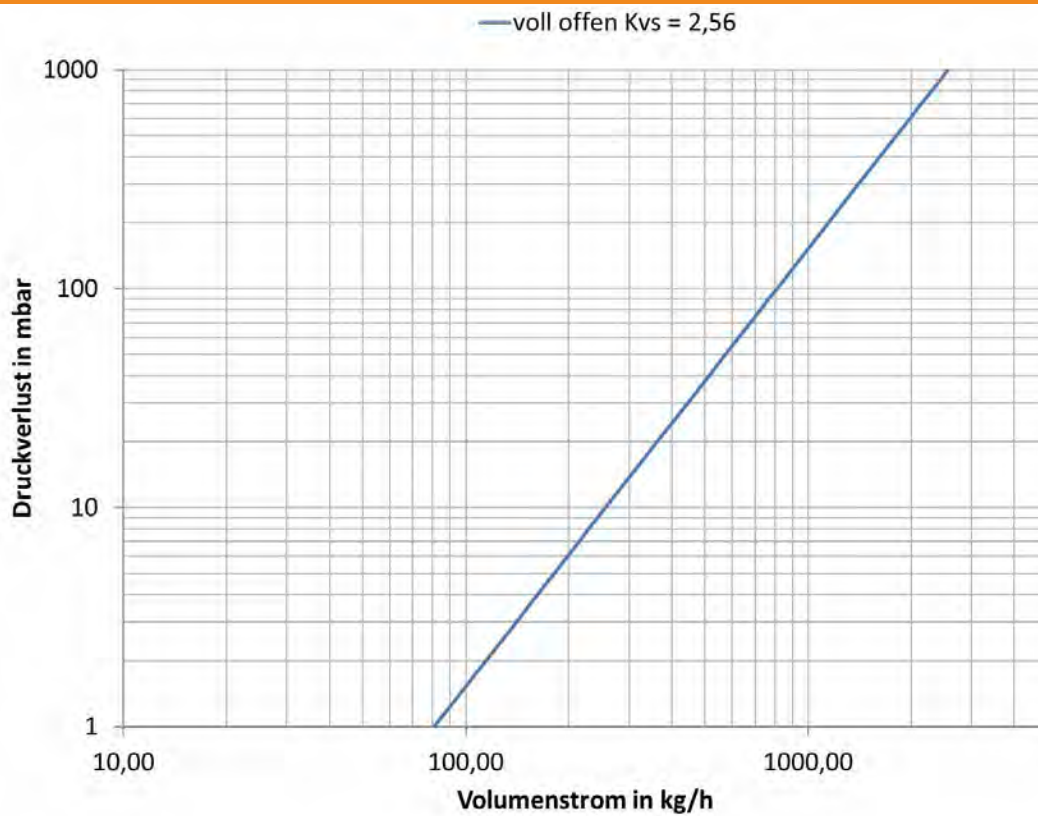

Vorlauf-Durchflussanzeiger VA min/max  
(für e-class 18, montiert im Vorlaufbalken)

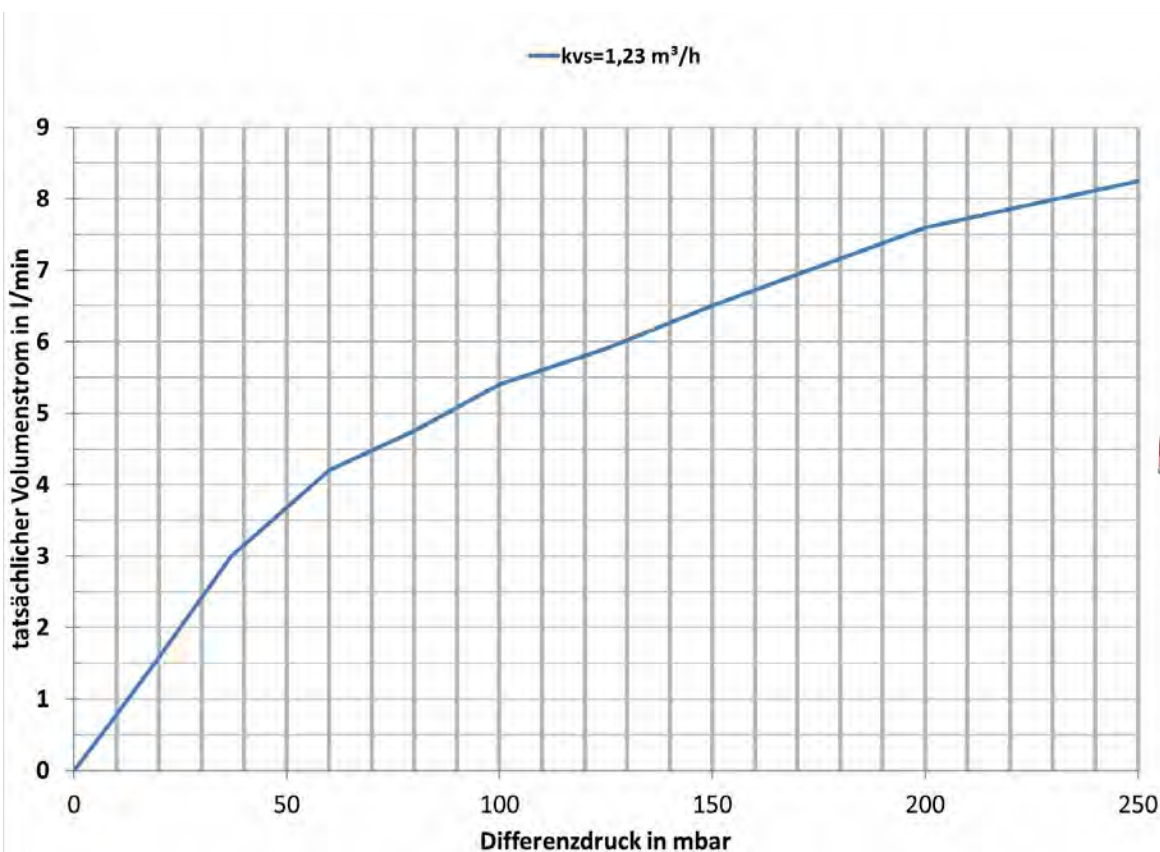

**Comfort Anschlussstation FBH-18-V-CA**

**Beschreibung:**

Anschlussstation für Flächenheizung. Gewährleistet den vollautomatischen hydraulischen Abgleich der Station über das integrierte EGO-System. Im Aufputzschrank montierter Edelstahlverteiler mit abschließbaren Durchflussanzeigern und Thermostatventileinsätzen mit EGO-Schnellverschluss vertikale Anschlussgarnitur, ohne Wärmezählerverrohrung, optional vormontierte und vorverdrahtete intelligente - autonome - elektrothermische EGO-Regelantriebe auf vormontierter Klemmleiste

**Auslegungsdaten:**

max. Volumenstrom: 2,14 m³/h  
 max. Betriebstemperatur: 70 °C  
 max. Betriebsdruck: 4 bar

**bestehend aus:**

Edelstahlverteiler e-class 18 (DN 32)  
 SFEE-Ventil im VL- und RL-Balken,

VL-Balken mit Durchflussanzeiger min/max,  
 RL-Balken mit THV-Einsätzen VA  
 mit EGO-Schnellverschluss

**Anschlussgarnitur:**

2x 90° Anschlusswinkel und  
 2x Kugelhahn DN 20

**Primäranschlüsse:**

links, vertikal mit 3/4" IG

**Sekundäranschlüsse:**

vertikal mit 3/4" AG und Konus

**Comfort-Aufputzverteilerschrank CA**

höhenverstellbare Füße bis 130 mm  
 kompletter Schrank mit Stecktür in weiß RAL 9016 und Drehriegel  
 Tiefe: 125 mm  
 Höhe: 710-840 mm  
 OK FFB: 700 mm

**optional**

**EGO Regelantriebe 230 V**

Intelligenter - autonomer - elektrothermischer Regelantrieb 230 V NC, der in Kombination mit handelsüblichen Raumthermostaten den automatischen und bedarfsgerechten hydraulischen Abgleich der Heizkreise eines Heizkreisverteilers in Flächenheizungssystemen vornimmt. Temperaturfühler geeignet für Flächenheizungsrohre aus Kunststoff, Metall oder Kombination daraus, mit Außendurchmesser von 12 bis 20 mm.

**Hinweis:**

Für die Funktion des EGO ist ein Zweipunkt-Raumtemperaturregler erforderlich.  
 max. Vorlauftemperatur: 60 °C  
 (in Stellung Automatik ist die Vorlauftemperaturbegrenzung aktiv)

strawalogiX RT-STA Klemmleiste 230 V mit individueller Zuordnung der Regelantriebe zum Raumthermostat



**Optionales Zubehör mit Mehrpreis**  
 siehe S. 1.18  
 (Achtung eventuelle Schrankgrößenänderung)

Hkr.	Schrankbreite B in mm	Warengruppe 520	FBH-18-V-CA ohne Elektrozubehör	FBH-18-V-CA-EGO mit Elektrozubehör
2	442	Artikelnummer	5203 200 402	5203 205 402
		Listenpreis in €	381,20 €	666,50 €
3	442	Artikelnummer	5203 200 403	5203 205 403
		Listenpreis in €	417,00 €	759,20 €
4	496	Artikelnummer	5203 200 404	5203 205 404
		Listenpreis in €	461,30 €	860,30 €
5	582	Artikelnummer	5203 200 405	5203 205 405
		Listenpreis in €	507,90 €	963,80 €
6	582	Artikelnummer	5203 200 406	5203 205 406
		Listenpreis in €	543,70 €	1.056,50 €
7	732	Artikelnummer	5203 200 407	5203 205 407
		Listenpreis in €	596,40 €	1.165,90 €
8	732	Artikelnummer	5203 200 408	5203 205 408
		Listenpreis in €	632,20 €	1.258,60 €
9	732	Artikelnummer	5203 200 409	5203 205 409
		Listenpreis in €	668,00 €	1.388,30 €
10	882	Artikelnummer	5203 200 410	5203 205 410
		Listenpreis in €	734,10 €	1.511,20 €
11	882	Artikelnummer	5203 200 411	5203 205 411
		Listenpreis in €	770,00 €	1.603,90 €
12	882	Artikelnummer	5203 200 412	5203 205 412
		Listenpreis in €	805,80 €	1.696,60 €
direkt zum Datenblatt:				



55-005181  
 86,00 €



55-005184  
 147,80 €

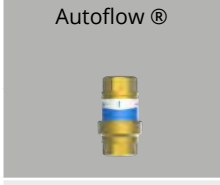

55-005007  
 158,20 €

# 5.1 Comfort-Flächenheizkreis-Anschlussstationen inkl. EGO-System

## 5.1.3 Comfort-Anschlussstationen FBH inkl. EGO-System im Aufputzschrank CA

### Comfort Anschlussstation FBH-18-V-WMZ-CA

**Beschreibung:**

Anschlussstation für Flächenheizung. Gewährleistet den vollautomatischen hydraulischen Abgleich der Station über das EGO-System. Das EGO-System besteht aus FBH-Anschlussverteiler e-class 18 (in Station montiert) und für jeden Heizkreis ein intelligenter autonomer elektrothermischer EGO-Regelantrieb (nicht im Lieferumfang). Im Aufputzschrank montierter Edelstahlverteiler mit absperrbaren Durchflussanzeigern und Thermostatventileinsätzen mit EGO-Schnellverschluss, vertikale Anschlussgarnitur mit Wärmezählerverrohrung optional Wasserzählereinbaustrecken für Trinkwasser kalt oder kalt + warm, Platzhaltung für Klemmleiste und EGO-Regelantriebe

**Auslegungsdaten:**

max. Volumenstrom: 2,14 m³/h  
max. Betriebstemperatur: 70 °C  
max. Betriebsdruck: 4 bar

**bestehend aus:**

**Edelstahlverteiler** e-class 18 (DN 32)  
SFEE-Ventil im VL- und RL-Balken,  
VL-Balken mit Durchflussanzeiger min/max,  
RL-Balken mit THV-Einsätzen VA mit EGO-Schnellverschluss

**Anschlussgarnitur:**

Wärmezählerdistanzrohr 3/4" Länge 110 mm  
2 x 90° Winkelanschlussstück und Kugelhahn DN 20 mit Fühlereinbaustück  
D = 5-5,2 mm M10x1 im Vor- und Rücklauf  
zweiter Kugelhahn DN 20 im Rücklauf

**Primäranschlüsse:**

links, vertikal mit 3/4" IG

**Sekundäranschlüsse:**

vertikal mit 3/4" AG und Konus

**Comfort-Aufputzverteilerschrank CA**

höhenverstellbare Füße bis 130 mm  
kompletter Schrank mit Stecktür in weiß RAL 9016 und Drehriegel  
Tiefe: 125 mm  
Höhe: 710-840 mm  
OK FFB: 700 mm

**optional**

Wasserzählereinbaustrecke W1 oder W2 für Trinkwasser kalt oder kalt + warm  
je 2 x DVGW-Kugelhahn DN 20  
je 1 x Wasserzählerdistanzrohr 3/4" Länge 110 mm, mit EPP-Dämmung, Anschluss vertikal mit 3/4" IG



Hkr.	Warengruppe 520	FBH-18-V-WMZ-CA ohne Elektrozubehör		FBH-18-V-W1-WMZ-CA ohne Elektrozubehör		FBH-18-V-W2-WMZ-CA ohne Elektrozubehör	
		Breite		Breite		Breite	
2	Artikelnummer	442	5203 400 402	582	5203 401 402	732	5203 402 402
	Listenpreis in €		415,60 €		493,00 €		574,70 €
3	Artikelnummer	442	5203 400 403	582	5203 401 403	732	5203 402 403
	Listenpreis in €		451,40 €		528,80 €		610,60 €
4	Artikelnummer	496	5203 400 404	732	5203 401 404	732	5203 402 404
	Listenpreis in €		495,70 €		581,50 €		646,40 €
5	Artikelnummer	582	5203 400 405	732	5203 401 405	882	5203 402 405
	Listenpreis in €		542,30 €		617,30 €		712,50 €
6	Artikelnummer	582	5203 400 406	732	5203 401 406	882	5203 402 406
	Listenpreis in €		578,10 €		653,10 €		748,40 €
7	Artikelnummer	732	5203 400 407	882	5203 401 407	882	5203 402 407
	Listenpreis in €		630,70 €		719,20 €		784,20 €
8	Artikelnummer	732	5203 400 408	882	5203 401 408	1032	5203 402 408
	Listenpreis in €		666,60 €		755,10 €		854,30 €
9	Artikelnummer	732	5203 400 409	882	5203 401 409	1032	5203 402 409
	Listenpreis in €		702,40 €		790,90 €		890,20 €
10	Artikelnummer	882	5203 400 410	1032	5203 401 410	1032	5203 402 410
	Listenpreis in €		768,50 €		861,00 €		926,00 €
11	Artikelnummer	882	5203 400 411	1032	5203 401 411	1182	5203 402 411
	Listenpreis in €		804,40 €		896,90 €		988,40 €
12	Artikelnummer	882	5203 400 412	1032	5203 401 412	1182	5203 402 412
	Listenpreis in €		840,20 €		932,70 €		1.024,20 €
<b>direkt zum Datenblatt:</b>							

**Optionales Zubehör mit Mehrpreis**  
siehe S. 1.18  
(Achtung eventuelle Schrankgrößenänderung)

Zirkulationsventil Kemper Multitherm DN 15

50-000213  
251,50 €

Strangreguliertventil Ballorex Vario DN 20

55-005181  
86,00 €

Differenzdruckregler Ballorex Delta DN 20

55-005184  
147,80 €

Autoflow®

55-005007  
158,20 €

**Comfort Anschlussstation FBH-18-V-WMZ-CA-EGO**

**Beschreibung:**

wie Comfort Anschlussstation  
 FBH-18-V-WMZ-CA  
 jedoch mit vormontierten und vorverdrahteten EGO Regelantrieben auf vormontierter Klemmleiste

**Hinweis:**

Für die Funktion des EGO ist ein Zweipunkt-Raumtemperaturregler erforderlich.  
 Max. Vorlauftemperatur: 60 °C  
 (in Stellung Automatik ist die Vorlauftemperaturbegrenzung aktiv)

**bestehend aus:**

Intelligenter - autonomer - elektrothermischer Regelantrieb 230 V NC, der in Kombination mit handelsüblichen Raumthermostaten den automatischen und bedarfsgerechten hydraulischen Abgleich der Heizkreise eines Heizkreisverteilers in Flächenheizungssystemen vornimmt. Temperaturfühler geeignet für Flächenheizungsrohre aus Kunststoff, Metall oder Kombination daraus, mit Außendurchmesser von 12 bis 20 mm.

strawalogiX RT-STA Klemmleiste 230 V, mit individueller Zuordnung der Regelantriebe zum Raumthermostat



Hkr.	Warengruppe 520	FBH-18-V-WMZ-CA-EGO mit Elektrozubehör		FBH-18-V-W1-WMZ-CA-EGO mit Elektrozubehör		FBH-18-V-W2-WMZ-CA-EGO mit Elektrozubehör	
		Breite		Breite		Breite	
2	Artikelnummer	442	5203 405 402	582	5203 406 402	732	5203 407 402
	Listenpreis in €		700,90 €		778,30 €		860,10 €
3	Artikelnummer	442	5203 405 403	582	5203 406 403	732	5203 407 403
	Listenpreis in €		793,60 €		871,00 €		952,80 €
4	Artikelnummer	496	5203 405 404	732	5203 406 404	732	5203 407 404
	Listenpreis in €		894,70 €		980,50 €		1.045,50 €
5	Artikelnummer	582	5203 405 405	732	5203 406 405	882	5203 407 405
	Listenpreis in €		998,10 €		1.073,20 €		1.168,40 €
6	Artikelnummer	582	5203 405 406	732	5203 406 406	882	5203 407 406
	Listenpreis in €		1.090,80 €		1.165,90 €		1.261,10 €
7	Artikelnummer	732	5203 405 407	882	5203 406 407	882	5203 407 407
	Listenpreis in €		1.200,30 €		1.288,80 €		1.353,80 €
8	Artikelnummer	732	5203 405 408	882	5203 406 408	1032	5203 407 408
	Listenpreis in €		1.293,00 €		1.381,50 €		1.480,70 €
9	Artikelnummer	732	5203 405 409	882	5203 406 409	1032	5203 407 409
	Listenpreis in €		1.422,70 €		1.511,20 €		1.610,40 €
10	Artikelnummer	882	5203 405 410	1032	5203 406 410	1032	5203 407 410
	Listenpreis in €		1.545,60 €		1.638,10 €		1.703,10 €
11	Artikelnummer	882	5203 405 411	1032	5203 406 411	1182	5203 407 411
	Listenpreis in €		1.638,30 €		1.730,80 €		1.822,30 €
12	Artikelnummer	882	5203 405 412	1032	5203 406 412	1182	5203 407 412
	Listenpreis in €		1.731,00 €		1.823,50 €		1.915,00 €
<b>direkt zum Datenblatt:</b>							

**Optionales Zubehör mit Mehrpreis**  
 siehe S. 1.18  
 (Achtung eventuelle Schrankgrößenänderung)

Zirkulationsventil Kemper Multitherm DN 15

50-000213  
 251,50 €

Strangreguliertventil Ballorex Vario DN 20

55-005181  
 86,00 €

Differenzdruckregler Ballorex Delta DN 20

55-005184  
 147,80 €

Autoflow®

55-005007  
 158,20 €

## 5.2 Comfort-Festwertregel-Anschlussstationen inkl. EGO-System

### 5.2.1 Comfort-Regelstationen inkl. EGO-System im Unterputzschrank C69

#### Comfort Regelstation FBR-18-H-C69

##### Beschreibung:

Regelstation für Flächenheizung mit Festwertregelung 20 - 50 °C. Gewährleistet den vollautomatischen hydraulischen Abgleich der Station über das integrierte EGO-System. Im Unterputzschrank montierter Edelstahlverteiler mit absperzbaren Durchflussanzeigern und Thermostatventileinsätzen mit EGO-Schnellverschluss. Horizontale Anschlussgarnitur, ohne Wärmezählerverrohrung, optional vormontierte und vorverdrahtete intelligente - autonome - elektrothermische EGO-Regelantriebe auf vormontierter Klemmleiste

##### Auslegungsdaten:

ausreichend für ca. 200 m<sup>2</sup> beheizte Fläche, abhängig vom Wärmebedarf  
 max. Volumenstrom: 2,14 m<sup>3</sup>/h  
 max. Primär-Betriebstemperatur: 80 °C  
 max. Sekundär-Betriebstemperatur: 50 °C  
 max. Betriebsdruck: 4 bar

##### bestehend aus Regelgruppe:

Regelventil mit Tauchfühler 20-50 °C, Temperaturbegrenzer fix auf 60 °C, Beimischung aus Sekundärkreislauf über Regulierventil, Thermometer 0 - 60 °C

Pumpe Grundfos UPM3 Auto 15-50 130 (alternativ: Pumpe Wilo Para 15-130/6-43/SC-12)  
 Rückschlagventil im Sekundärkreis  
**Edelstahlverteiler** e-class 18 (DN 32)  
 SFE-Ventil im VL- und RL-Balken, VL-Balken mit Durchflussanzeiger min/max, RL-Balken mit THV-Einsätzen VA mit EGO-Schnellverschluss

##### Anschlussgarnitur:

2x Kugelhahn DN 20

##### Primäranschlüsse:

links, horizontal mit 3/4" IG

##### Sekundäranschlüsse:

vertikal mit 3/4" AG und Konus

##### Comfort-Unterputzverteilerschrank C69

verzinkte Einbauzarge 110 mm  
 höhenverstellbare Füße bis 130 mm  
 Frontblende mit Stecktür in weiß RAL 9016 mit Stecklaschen und Drehriegel  
 Tiefe: 110-150 mm  
 Höhe: 760-890 mm  
 Nischeneinbauhöhe von OK FFB: 720 mm  
 Nischeneinbaubreite Schrankbreite + 20 mm

##### optional

##### EGO Regelantriebe 230 V:

Intelligenter - autonomer - elektrothermischer Regelantrieb 230 V NC, der in Kombination mit handelsüblichen Raumthermostaten den automatischen und bedarfsgerechten hydraulischen Abgleich der Heizkreise eines Heizkreisverteilers in Flächenheizungssystemen vornimmt. Temperaturfühler geeignet für Flächenheizungsrohre aus Kunststoff, Metall oder Kombination daraus, mit Außendurchmesser von 12 bis 20 mm.

##### Hinweis:

Für die Funktion des EGO ist ein Zweipunkt-Raumtemperaturregler erforderlich.

max. Vorlauftemperatur: 60 °C

(in Stellung Automatik ist die Vorlauftemperaturbegrenzung aktiv)

strawalogix RT-STA Klemmleiste 230 V mit individueller Zuordnung der Regelantriebe zum Raumthermostat



#### im Comfort UP-Schrank C69

Hkr.	Schrankbreite B in mm	Warengruppe 530	FBR-18-H-C69 ohne Elektrozubehör	FBR-18-H-C69-EGO mit Elektrozubehör
2	725	Artikelnummer	5302 100 402	5302 105 402
		Listenpreis in €	1.095,50 €	1.380,80 €
3	725	Artikelnummer	5302 100 403	5302 105 403
		Listenpreis in €	1.131,30 €	1.473,50 €
4	725	Artikelnummer	5302 100 404	5302 105 404
		Listenpreis in €	1.167,20 €	1.566,20 €
5	725	Artikelnummer	5302 100 405	5302 105 405
		Listenpreis in €	1.203,00 €	1.658,90 €
6	875	Artikelnummer	5302 100 406	5302 105 406
		Listenpreis in €	1.262,40 €	1.775,10 €
7	875	Artikelnummer	5302 100 407	5302 105 407
		Listenpreis in €	1.298,20 €	1.867,80 €
8	875	Artikelnummer	5302 100 408	5302 105 408
		Listenpreis in €	1.334,10 €	1.960,50 €
9	1025	Artikelnummer	5302 100 409	5302 105 409
		Listenpreis in €	1.398,80 €	2.119,00 €
10	1025	Artikelnummer	5302 100 410	5302 105 410
		Listenpreis in €	1.434,70 €	2.211,70 €
11	1025	Artikelnummer	5302 100 411	5302 105 411
		Listenpreis in €	1.470,50 €	2.304,40 €
12	1175	Artikelnummer	5302 100 412	5302 105 412
		Listenpreis in €	1.548,70 €	2.439,50 €
direkt zum Datenblatt:				

**Optionales Zubehör mit Mehrpreis**  
 siehe S. 1.18  
 (Achtung eventuelle Schrankgrößenänderung)

mit vertikaler Anschlussgarnitur

55E003300MP

41,10 €

Strangregulierventil Ballorex Vario DN 20



55-005181

86,00 €

Differenzdruckregler Ballorex Delta DN 20



55-005184

147,80 €

Autoflow®



55-005007

158,20 €



**Comfort Regelstation FBR-18-V-CA**

**Beschreibung:**

Regelstation für Flächenheizung mit Festwertregelung 20 - 50 °C. Gewährleistet den vollautomatischen hydraulischen Abgleich der Station über das integrierte EGO-System. Im Aufputzschrank montierter Edelstahlverteiler mit absperribaren Durchflussanzeigern und Thermostatventileinsätzen mit EGO-Schnellverschluss. Vertikale Anschlussgarnitur, ohne Wärmezählerverrohrung, optional vormontierte und vorverdrahtete intelligente - autonome - elektrothermische EGO-Regelantriebe auf vormontierter Klemmleiste

**Auslegungsdaten:**

ausreichend für ca. 200 m<sup>2</sup> beheizte Fläche, abhängig vom Wärmebedarf  
 max. Volumenstrom: 2,14 m<sup>3</sup>/h  
 max. Primär-Betriebstemperatur: 80 °C  
 max. Sekundär-Betriebstemperatur: 50 °C  
 max. Betriebsdruck: 4 bar

**bestehend aus Regelgruppe:**

Regelventil mit Tauchfühler 20-50 °C, Temperaturbegrenzer fix auf 60 °C, Beimischung aus Sekundärkreislauf über Regulier-

ventil, Thermometer 0 - 60 °C  
 Pumpe Grundfos UPM3 Auto 15-50 130 (alternativ: Pumpe Wilo Para 15-130/6-43/SC-12)  
 Rückschlagventil im Sekundärkreis

**Edelstahlverteiler** e-class 18 (DN 32)  
 SFE-Ventil im VL- und RL-Balken, VL-Balken mit Durchflussanzeiger min/max, RL-Balken mit THV-Einsätzen VA mit EGO-Schnellverschluss

**Anschlussgarnitur:**

1x 90 Grad Anschlusswinkel im RL und 2x Kugelhahn DN 20

**Primäranschlüsse:**

links, vertikal mit 3/4" IG

**Sekundäranschlüsse:**

vertikal mit 3/4" AG und Konus

**Comfort-Aufputzverteilerschrank CA**

höhenverstellbare Füße bis 130 mm  
 kompletter Schrank mit Stecktür in weiß RAL 9016 und Drehriegel  
 Tiefe: 125 mm  
 Höhe: 710-840 mm  
 OK FFB: 700 mm

**optional**

**EGO Regelantriebe 230 V:**

Intelligenter - autonomer - elektrothermischer Regelantrieb 230 V NC, der in Kombination mit handelsüblichen Raumthermostaten den automatischen und bedarfsgerechten hydraulischen Abgleich der Heizkreise eines Heizkreisverteilers in Flächenheizungssystemen vornimmt. Temperaturfühler geeignet für Flächenheizungsrohre aus Kunststoff, Metall oder Kombination daraus, mit Außendurchmesser von 12 bis 20 mm.

**Hinweis:**

Für die Funktion des EGO ist ein Zweipunkt-Raumtemperaturregler erforderlich. max. Vorlauftemperatur: 60 °C (in Stellung Automatik ist die Vorlauftemperaturbegrenzung aktiv)

strawalogiX RT-STA Klemmleiste 230 V mit individueller Zuordnung der Regelantriebe zum Raumthermostat



**Optionales Zubehör mit Mehrpreis**  
 siehe S. 1.18  
 (Achtung eventuelle Schrankgrößenänderung)

**im Comfort AP-Schrank CA**

Hkr.	Schrankbreite B in mm	Warengruppe 530	FBR-18-V-CA ohne Elektrozubehör	FBR-18-V-CA-EGO mit Elektrozubehör
2	732	Artikelnummer	5303 200 402	5303 205 402
		Listenpreis in €	1.123,80 €	1.409,20 €
3	732	Artikelnummer	5303 200 403	5303 205 403
		Listenpreis in €	1.159,70 €	1.501,90 €
4	732	Artikelnummer	5303 200 404	5303 205 404
		Listenpreis in €	1.195,50 €	1.594,60 €
5	732	Artikelnummer	5303 200 405	5303 205 405
		Listenpreis in €	1.231,40 €	1.687,20 €
6	882	Artikelnummer	5303 200 406	5303 205 406
		Listenpreis in €	1.297,40 €	1.810,20 €
7	882	Artikelnummer	5303 200 407	5303 205 407
		Listenpreis in €	1.333,30 €	1.902,90 €
8	882	Artikelnummer	5303 200 408	5303 205 408
		Listenpreis in €	1.369,10 €	1.995,60 €
9	1032	Artikelnummer	5303 200 409	5303 205 409
		Listenpreis in €	1.439,20 €	2.159,50 €
10	1032	Artikelnummer	5303 200 410	5303 205 410
		Listenpreis in €	1.475,10 €	2.252,20 €
11	1032	Artikelnummer	5303 200 411	5303 205 411
		Listenpreis in €	1.510,90 €	2.344,90 €
12	1182	Artikelnummer	5303 200 412	5303 205 412
		Listenpreis in €	1.573,30 €	2.464,10 €
<b>direkt zum Datenblatt:</b>				



55-005181  
 86,00 €



55-005184  
 147,80 €



55-005007  
 158,20 €

## 5.2 Comfort-Festwertregel-Anschlussstationen inkl. EGO-System

### 5.2.1 Comfort-Regelstationen inkl. EGO-System im Unterputzschrank C69

#### Comfort Regelstation FBR-18-H-WMZ-C69

##### Beschreibung:

Regelstation für Flächenheizung mit Festwertregelung 20 - 50 °C. Gewährleistet den vollautomatischen hydraulischen Abgleich der Station über das EGO-System. Das EGO-System besteht aus FBH-Anschlussverteiler e-class 18 (in Station montiert) und für jeden Heizkreis ein intelligenter autonomer elektrothermischer EGO-Regelantrieb (nicht im Lieferumfang). Im Unterputzschrank montierte Regelgruppe mit Umwälzpumpe. Edelstahlverteiler mit absperzbaren Durchflussanzeigern und Thermostatventileinsätzen mit EGO-Schnellverschluss, horizontale Anschlussgarnitur, mit Wärmezählerverrohrung optional Wasserzählereinbaustrecken für Trinkwasser kalt oder kalt + warm, Platzhaltung für Klemmleiste und EGO-Regelantriebe.

##### Auslegungsdaten:

ausreichend für ca. 200 m<sup>2</sup> beheizte Fläche, abhängig vom Wärmebedarf  
max. Volumenstrom: 2,14 m<sup>3</sup>/h

max. Primär-Betriebstemperatur: 80 °C  
max. Sekundär-Betriebstemperatur: 50 °C  
max. Betriebsdruck: 4 bar

##### bestehend aus Regelgruppe:

Regelventil mit Tauchfühler 20-50 °C, Temperaturbegrenzer fix auf 60 °C, Beimischung aus Sekundärkreislauf über Regulierventil, Thermometer 0 - 60 °C  
Pumpe Grundfos UPM3 Auto 15-50 130 (alternativ: Pumpe Wilo Para 15-130/6-43/SC-12)  
Rückschlagventil im Sekundärkreis

##### Edelstahlverteiler e-class 18 (DN 32)

SFE-Ventil im VL- und RL-Balken, VL-Balken mit Durchflussanzeiger min/max, RL-Balken mit THV-Einsätzen VA mit EGO-Schnellverschluss

##### Anschlussgarnitur:

Wärmezählerdistanzrohr 3/4" Länge 110 mm  
Kugelhahn DN 20 mit Fühlereinbaustück  
D = 5-5,2 mm M10x1 im Vor- und Rücklauf  
zweiter Kugelhahn DN 20 im Rücklauf

##### Primäranschlüsse:

links, horizontal mit 3/4" IG

##### Sekundäranschlüsse:

vertikal mit 3/4" AG und Konus

##### Comfort-Unterputzverteilerschrank C69

verzinkte Einbauzarge 110 mm  
höhenverstellbare Füße bis 130 mm  
Frontblende mit Stecktür in weiß RAL 9016 mit Stecklaschen und Drehriegel  
Tiefe: 110-150 mm  
Höhe: 760-890 mm  
Nischeneinbauhöhe von OK FFB: 720 mm  
Nischeneinbaubreite Schrankbreite + 20 mm

##### optional

Wärmezählereinbaustrecke W1 oder W2 für Trinkwasser kalt oder kalt + warm  
je 2 x DVGW-Kugelhahn DN 20  
je 1 x Wasserzählerdistanzrohr 3/4" Länge 110 mm, mit EPP-Dämmung, Anschluss horizontal mit 3/4" IG

mit vertikaler Anschlussgarnitur mit WMZ

55E003301MP

40,00 €



**Optionales Zubehör mit Mehrpreis**  
siehe S. 1.18  
(Achtung eventuelle Schrankgrößenänderung)

Hkr.	Schrankbreite B in mm	Warengruppe 530	FBR-18-H-WMZ-C69 ohne Elektrozubehör	FBR-18-H-W1-WMZ-C69 ohne Elektrozubehör	FBR-18-H-W2-WMZ-C69 ohne Elektrozubehör
2	875	Artikelnummer	5302 300 402	5302 301 402	5302 302 402
		Listenpreis in €	1.162,00 €	1.227,00 €	1.290,80 €
3	875	Artikelnummer	5302 300 403	5302 301 403	5302 302 403
		Listenpreis in €	1.197,90 €	1.262,80 €	1.326,70 €
4	875	Artikelnummer	5302 300 404	5302 301 404	5302 302 404
		Listenpreis in €	1.233,70 €	1.298,70 €	1.362,50 €
5	875	Artikelnummer	5302 300 405	5302 301 405	5302 302 405
		Listenpreis in €	1.269,50 €	1.334,50 €	1.398,40 €
6	1025	Artikelnummer	5302 300 406	5302 301 406	5302 302 406
		Listenpreis in €	1.334,30 €	1.399,30 €	1.463,10 €
7	1025	Artikelnummer	5302 300 407	5302 301 407	5302 302 407
		Listenpreis in €	1.370,10 €	1.435,10 €	1.498,90 €
8	1025	Artikelnummer	5302 300 408	5302 301 408	5302 302 408
		Listenpreis in €	1.406,00 €	1.471,00 €	1.534,80 €
9	1175	Artikelnummer	5302 300 409	5302 301 409	5302 302 409
		Listenpreis in €	1.484,20 €	1.549,10 €	1.613,00 €
10	1175	Artikelnummer	5302 300 410	5302 301 410	5302 302 410
		Listenpreis in €	1.520,00 €	1.585,00 €	1.648,80 €
11	1175	Artikelnummer	5302 300 411	5302 301 411	5302 302 411
		Listenpreis in €	1.555,90 €	1.620,80 €	1.684,70 €
12	1475	Artikelnummer	5302 300 412	5302 301 412	5302 302 412
		Listenpreis in €	1.649,50 €	1.714,50 €	1.778,30 €

direkt zum Datenblatt:



Zirkulationsventil Kemper Multitherm DN 15



50-000213

251,50 €

Strangreguliertventil Ballorex Vario DN 20



55-005181

86,00 €

Differenzdruckregler Ballorex Delta DN 20



55-005184

147,80 €

Autoflow®



55-005007

158,20 €

**Comfort Regelstation FBR-18-H-WMZ-C69-EGO**

**Beschreibung:**

wie Comfort Regelstation  
 FBR-18-H-WMZ-C69  
 jedoch mit vormontierten und vorverdrahteten EGO Regelantrieben  
 auf vormontierter Klemmleiste

Max. Vorlauftemperatur: 60 °C  
 (in Stellung Automatik ist die Vorlauftemperaturbegrenzung aktiv)

strawalogiX RT-STA Klemmleiste 230 V, mit individueller Zuordnung der Regelantriebe zum Raumthermostat

**bestehend aus:**

Intelligenter - autonomer - elektrothermischer Regelantrieb 230V NC, der in Kombination mit handelsüblichen Raumthermostaten den automatischen und bedarfsgerechten hydraulischen Abgleich der Heizkreise eines Heizkreisverteilers in Flächenheizungssystemen vornimmt. Temperaturfühler geeignet für Flächenheizungsrohre aus Kunststoff, Metall oder Kombination daraus, mit Außendurchmesser von 12 bis 20 mm.  
 Hinweis: Für die Funktion des EGO ist ein Zweipunkt-Raumtemperaturregler erforderlich.

mit vertikaler Anschlussgarnitur mit WMZ  
 55E003301MP  
 40,00 €



**Optionales Zubehör mit Mehrpreis**  
 siehe S. 1.18  
 (Achtung eventuelle Schrankgrößenänderung)

Hkr.	Schrankbreite B in mm	Warengruppe 530	FBR-18-H-WMZ-C69-EGO mit Elektrozubehör	FBR-18-H-W1-WMZ-C69-EGO mit Elektrozubehör	FBR-18-H-W2-WMZ-C69-EGO mit Elektrozubehör
2	875	Artikelnummer	5302 305 402	5302 306 402	5302 307 402
		Listenpreis in €	1.447,40 €	1.512,30 €	1.576,20 €
3	875	Artikelnummer	5302 305 403	5302 306 403	5302 307 403
		Listenpreis in €	1.540,10 €	1.605,00 €	1.668,90 €
4	875	Artikelnummer	5302 305 404	5302 306 404	5302 307 404
		Listenpreis in €	1.632,70 €	1.697,70 €	1.761,60 €
5	875	Artikelnummer	5302 305 405	5302 306 405	5302 307 405
		Listenpreis in €	1.725,40 €	1.790,40 €	1.854,30 €
6	1025	Artikelnummer	5302 305 406	5302 306 406	5302 307 406
		Listenpreis in €	1.847,00 €	1.912,00 €	1.975,80 €
7	1025	Artikelnummer	5302 305 407	5302 306 407	5302 307 407
		Listenpreis in €	1.939,70 €	2.004,70 €	2.068,50 €
8	1025	Artikelnummer	5302 305 408	5302 306 408	5302 307 408
		Listenpreis in €	2.032,40 €	2.097,40 €	2.161,20 €
9	1175	Artikelnummer	5302 305 409	5302 306 409	5302 307 409
		Listenpreis in €	2.204,40 €	2.269,40 €	2.333,20 €
10	1175	Artikelnummer	5302 305 410	5302 306 410	5302 307 410
		Listenpreis in €	2.297,10 €	2.362,10 €	2.425,90 €
11	1175	Artikelnummer	5302 305 411	5302 306 411	5302 307 411
		Listenpreis in €	2.389,80 €	2.454,80 €	2.518,60 €
12	1475	Artikelnummer	5302 305 412	5302 306 412	5302 307 412
		Listenpreis in €	2.540,30 €	2.605,20 €	2.669,10 €

Zirkulationsventil Kemper Multitherm DN 15  



50-000213  
 251,50 €

Strangreguliertventil Ballorex Vario DN 20  

55-005181  
 86,00 €

Differenzdruckregler Ballorex Delta DN 20  

55-005184  
 147,80 €

Autoflow®  

55-005007  
 158,20 €

**direkt zum Datenblatt:**





## 5.2 Comfort-Festwertregel-Anschlussstationen inkl. EGO-System

### 5.2.2 Comfort-Regelstationen inkl. EGO-System im Aufputzschrank CA

#### Comfort Regelstation FBR-18-V-WMZ-CA

**Beschreibung:**

Regelstation für Flächenheizung mit Festwertregelung 20 - 50 °C. Gewährleistet den vollautomatischen hydraulischen Abgleich der Station über das EGO-System. Das EGO-System besteht aus FBH-Anschlussverteiler e-class 18 (in Station montiert) und für jeden Heizkreis ein intelligenter autonomer elektrothermischer EGO-Regelantrieb (nicht im Lieferumfang). Im Aufputzschrank montierte Regelgruppe mit Umwälzpumpe. Edelstahlverteiler mit absperrbaren Durchflussanzeigern und Thermostatventileinsätzen mit EGO-Schnellverschluss, horizontale Anschlussgarnitur, mit Wärmezählerverrohrung optional Wasserzählereinbaustrecken für Trinkwasser kalt oder kalt + warm, Platzhaltung für Klemmleiste und EGO-Regelantriebe.

**Auslegungsdaten:**

ausreichend für ca. 200 m<sup>2</sup> beheizte Fläche, abhängig vom Wärmebedarf

max. Volumenstrom: 2,14 m<sup>3</sup>/h  
 max. Primär-Betriebstemperatur: 80 °C  
 max. Sekundär-Betriebstemperatur: 50 °C  
 max. Betriebsdruck: 4 bar

**bestehend aus Regelgruppe:**

Regelventil mit Tauchfühler 20-50 °C, Temperaturbegrenzer fix auf 60 °C, Beimischung aus Sekundärkreislauf über Regulierventil, Thermometer 0 - 60 °C  
 Pumpe Grundfos UPM3 Auto 15-50 130 (alternativ: Pumpe Wilo Para 15-130/6-43/SC-12)  
 Rückschlagventil im Sekundärkreis

**Edelstahlverteiler e-class 18 (DN 32)**

SFE-Ventil im VL- und RL-Balken, VL-Balken mit Durchflussanzeiger min/max, RL-Balken mit THV-Einsätzen VA mit EGO-Schnellverschluss

**Anschlussgarnitur:**

Wärmezählerdistanzrohr 3/4" Länge 110 mm  
 1x 90 Grad Winkelanschlussstück im RL  
 Kugelhahn DN 20 mit Fühlereinbaustück

D = 5-5,2 mm M10x1 im Vor- und Rücklauf  
 zweiter Kugelhahn DN 20 im Rücklauf

**Primäranschlüsse:**

links, vertikal mit 3/4" IG

**Sekundäranschlüsse:**

vertikal mit 3/4" AG und Konus

**Comfort-Aufputzverteilerschrank CA**  
 höhenverstellbare Füße bis 130 mm  
 kompletter Schrank mit Stecktür in weiß RAL 9016 und Drehriegel  
 Tiefe: 125 mm  
 Höhe: 710-840 mm  
 OK FFB: 700 mm

**optional**

Wasserzählereinbaustrecke W1 oder W2 für Trinkwasser kalt oder kalt + warm  
 je 2 x DVGW-Kugelhahn DN 20  
 je 1 x Wasserzählerdistanzrohr 3/4" Länge 110 mm, mit EPP-Dämmung, Anschluss vertikal mit 3/4" IG



Hkr.	Warengruppe 530	FBR-18-V-WMZ-CA ohne Elektrozubehör		FBR-18-V-W1-WMZ-CA ohne Elektrozubehör		FBR-18-V-W2-WMZ-CA ohne Elektrozubehör	
		Breite		Breite		Breite	
2	Artikelnummer	882	5303 400 402	882	5303 401 402	1032	5303 402 402
	Listenpreis in €		1.201,60 €		1.263,20 €		1.360,20 €
3	Artikelnummer	882	5303 400 403	882	5303 401 403	1032	5303 402 403
	Listenpreis in €		1.237,40 €		1.299,00 €		1.396,00 €
4	Artikelnummer	882	5303 400 404	1032	5303 401 404	1182	5303 402 404
	Listenpreis in €		1.273,20 €		1.369,10 €		1.458,40 €
5	Artikelnummer	882	5303 400 405	1032	5303 401 405	1182	5303 402 405
	Listenpreis in €		1.309,10 €		1.405,00 €		1.494,30 €
6	Artikelnummer	882	5303 400 406	1032	5303 401 406	1182	5303 402 406
	Listenpreis in €		1.344,90 €		1.440,80 €		1.530,10 €
7	Artikelnummer	1032	5303 400 407	1182	5303 401 407	1482	5303 402 407
	Listenpreis in €		1.415,10 €		1.503,20 €		1.619,40 €
8	Artikelnummer	1032	5303 400 408	1182	5303 401 408	1482	5303 402 408
	Listenpreis in €		1.450,90 €		1.539,10 €		1.655,20 €
9	Artikelnummer	1032	5303 400 409	1182	5303 401 409	1482	5303 402 409
	Listenpreis in €		1.486,70 €		1.574,90 €		1.691,10 €
10	Artikelnummer	1182	5303 400 410	1482	5303 401 410	1482	5303 402 410
	Listenpreis in €		1.549,10 €		1.664,20 €		1.726,90 €
11	Artikelnummer	1182	5303 400 411	1482	5303 401 411	1482	5303 402 411
	Listenpreis in €		1.585,00 €		1.700,00 €		1.762,70 €
12	Artikelnummer	1182	5303 400 412	1482	5303 401 412	1482	5303 402 412
	Listenpreis in €		1.620,80 €		1.735,90 €		1.798,60 €

[direkt zum Datenblatt:](#)



**Optionales Zubehör mit Mehrpreis**  
 siehe S. 1.18  
 (Achtung eventuelle Schrankgrößenänderung)

Zirkulationsventil  
 Kemper Multitherm  
 DN 15



50-000213

251,50 €

Strangregulierventil  
 Ballorex Vario DN 20



55-005181

86,00 €

Differenzdruckregler  
 Ballorex Delta DN 20



55-005184

147,80 €

Autoflow®



55-005007

158,20 €

**Comfort Regelstation FBR-18-V-WMZ-CA-EGO**

**Beschreibung:**

wie Comfort Regelstation  
 FBR-18-V-WMZ-CA  
 jedoch mit vormontierten und vorverdrahteten EGO Regelantrieben auf vormontierter Klemmleiste

**Hinweis:**

Für die Funktion des EGO ist ein Zweipunkt-Raumtemperaturregler erforderlich.  
 Max. Vorlauftemperatur: 60 °C  
 (in Stellung Automatik ist die Vorlauftemperaturbegrenzung aktiv)

**bestehend aus:**

Intelligenter - autonomer - elektrothermischer Regelantrieb 230V NC, der in Kombination mit handelsüblichen Raumthermostaten den automatischen und bedarfsgerechten hydraulischen Abgleich der Heizkreise eines Heizkreisverteilers in Flächenheizungssystemen vornimmt. Temperaturfühler geeignet für Flächenheizungsrohre aus Kunststoff, Metall oder Kombination daraus, mit Außendurchmesser von 12 bis 20 mm.

strawalogix RT-STA Klemmleiste 230 V, mit individueller Zuordnung der Regelantriebe zum Raumthermostat



Hkr.	Warengruppe 530	FBR-18-V-WMZ-CA-EGO mit Elektrozubehör		FBR-18-V-W1-WMZ-CA-EGO mit Elektrozubehör		FBR-18-V-W2-WMZ-CA-EGO mit Elektrozubehör	
		Breite		Breite		Breite	
2	Artikelnummer	882	5303 405 402	882	5303 406 402	1032	5303 407 402
	Listenpreis in €		1.486,90 €		1.548,50 €		1.645,50 €
3	Artikelnummer	882	5303 405 403	882	5303 406 403	1032	5303 407 403
	Listenpreis in €		1.579,60 €		1.641,20 €		1.738,20 €
4	Artikelnummer	882	5303 405 404	1032	5303 406 404	1182	5303 407 404
	Listenpreis in €		1.672,30 €		1.768,20 €		1.857,50 €
5	Artikelnummer	882	5303 405 405	1032	5303 406 405	1182	5303 407 405
	Listenpreis in €		1.765,00 €		1.860,90 €		1.950,10 €
6	Artikelnummer	882	5303 405 406	1032	5303 406 406	1182	5303 407 406
	Listenpreis in €		1.857,70 €		1.953,50 €		2.042,80 €
7	Artikelnummer	1032	5303 405 407	1182	5303 406 407	1482	5303 407 407
	Listenpreis in €		1.984,60 €		2.072,80 €		2.188,90 €
8	Artikelnummer	1032	5303 405 408	1182	5303 406 408	1482	5303 407 408
	Listenpreis in €		2.077,30 €		2.165,50 €		2.281,60 €
9	Artikelnummer	1032	5303 405 409	1182	5303 406 409	1482	5303 407 409
	Listenpreis in €		2.207,00 €		2.295,10 €		2.411,30 €
10	Artikelnummer	1182	5303 405 410	1482	5303 406 410	1482	5303 407 410
	Listenpreis in €		2.326,20 €		2.441,30 €		2.504,00 €
11	Artikelnummer	1182	5303 405 411	1482	5303 406 411	1482	5303 407 411
	Listenpreis in €		2.418,90 €		2.533,90 €		2.596,70 €
12	Artikelnummer	1182	5303 405 412	1482	5303 406 412	1482	5303 407 412
	Listenpreis in €		2.511,60 €		2.626,60 €		2.689,40 €
direkt zum Datenblatt:							

**Optionales Zubehör mit Mehrpreis**  
 siehe S. 1.18  
 (Achtung eventuelle Schrankgrößenänderung)

Zirkulationsventil  
 Kemper Multitherm  
 DN 15

50-000213  
 251,50 €

Strangreguliertventil  
 Ballorex Vario DN  
 20

55-005181  
 86,00 €

Differenzdruckregler  
 Ballorex Delta DN 20

55-005184  
 147,80 €

Autoflow®

55-005007  
 158,20 €

## 5.3 Comfort-Festwertregel-Anschlussstationen mit Hochtemperaturabgang für EGO-System

### Comfort Kompakt-Regelstation FBR-18-HT1-H-C69

**Beschreibung:**

Kompakt-Regelstation für Flächenheizung mit Festwertregelung 20 - 50 °C und einem Hochtemperaturabgang für statische Heizflächen (z.B. Badheizkörper). Gewährleistet den vollautomatischen hydraulischen Abgleich der Station über das integrierte EGO-System.

Im Unterputzschrank montierter Edelstahlverteiler mit absperrbaren Durchflussanzeigern und Thermostatventileinsätzen mit EGO-Schnellverschluss. Horizontale Anschlussgarnitur, ohne Wärmezählerverrohrung, optional vormontierte und vorverdrahtete intelligente - autonome - elektrothermische EGO-Regelantriebe auf vormontierter Klemmleiste.

**Auslegungsdaten:**

ausreichend für ca. 200 m<sup>2</sup> beheizte Fläche, abhängig vom Wärmebedarf  
 max. Volumenstrom: 2,14 m<sup>3</sup>/h  
 max. Primär-Betriebstemperatur: 80 °C

max. Sekundär-Betriebstemperatur: 50 °C  
 max. Betriebsdruck: 4 bar

**bestehend aus:**

HT1: ein Hochtemperaturabgang  
 Anschluss 3/4" AG und Konus  
 RL mit Regulierventil  
 VL mit Handentlüfter

**Regelgruppe:**

Regelventil mit Tauchfühler 20 - 50 °C  
 Temperaturbegrenzer fix auf 60 °C  
 Beimischung aus Sekundärkreislauf über Regulierventil, Thermometer 0 - 60 °C  
 Pumpe Grundfos UPM3 Auto 15-50 130 (alternativ: Pumpe Wilo Para 15-130/6-43/SC-12)  
 Rückschlagventil im Sekundärkreis

**Edelstahlverteiler** e-class 18 (DN 32)  
 SFE-Ventil im VL- und RL-Balken, VL-Balken mit Durchflussanzeiger min/max, RL-Balken mit THV-Einsätzen VA mit EGO-Schnellverschluss

**Anschlussgarnitur:**

2x Kugelhahn DN 20  
**Primäranschlüsse:**  
 links, horizontal mit 3/4" IG

**Sekundäranschlüsse:**

vertikal mit 3/4" AG und Konus

**Comfort-Unterputzverteilerschrank C69**

verzinkte Einbauzarge Tiefe 110 mm  
 höhenverstellbare Füße bis 130 mm  
 Frontblende mit Stecktür in weiß RAL 9016 mit Stecklaschen und Drehriegel  
 Tiefe: 110-150 mm, Höhe: 760-890 mm  
 Nischeneinbauhöhe von OK FFB: 720 mm  
 Nischeneinbaubreite Schrankbreite + 20 mm

**optional**

EGO Regelantriebe 230 V mit strawalogiX RT-STA Klemmleiste 230 V (mit individueller Zuordnung der Regelantriebe zum Raumthermostat)



1 Hochtemperaturabgang

Hkr.	Warengruppe 531	Schrankbreite B in mm	FBR-18-HT1-H-C69 ohne Elektrozubehör	FBR-18-HT1-H-C69-EGO mit Elektrozubehör
2	Artikelnummer	725	5312 100 402	5312 105 402
	Listenpreis in €		1.137,60 €	1.423,00 €
3	Artikelnummer	725	5312 100 403	5312 105 403
	Listenpreis in €		1.173,40 €	1.515,60 €
4	Artikelnummer	725	5312 100 404	5312 105 404
	Listenpreis in €		1.209,30 €	1.608,30 €
5	Artikelnummer	875	5312 100 405	5312 105 405
	Listenpreis in €		1.268,70 €	1.724,50 €
6	Artikelnummer	875	5312 100 406	5312 105 406
	Listenpreis in €		1.304,50 €	1.817,20 €
7	Artikelnummer	875	5312 100 407	5312 105 407
	Listenpreis in €		1.340,30 €	1.909,90 €
8	Artikelnummer	875	5312 100 408	5312 105 408
	Listenpreis in €		1.376,20 €	2.002,60 €
9	Artikelnummer	1025	5312 100 409	5312 105 409
	Listenpreis in €		1.440,90 €	2.161,20 €
10	Artikelnummer	1025	5312 100 410	5312 105 410
	Listenpreis in €		1.476,80 €	2.253,90 €
11	Artikelnummer	1025	5312 100 411	5312 105 411
	Listenpreis in €		1.512,60 €	2.346,50 €
12	Artikelnummer	1175	5312 100 412	5312 105 412
	Listenpreis in €		1.590,80 €	2.481,60 €

direkt zum Datenblatt:



**Optionales Zubehör mit Mehrpreis**  
 siehe S. 1.18  
 (Achtung eventuelle Schrankgrößenänderung)

mit vertikaler Anschlussgarnitur  
 55E003300MP  
 41,10 €

Strangregulierventil Ballorex Vario DN 20  
  
 55-005181  
 86,00 €

Differenzdruckregler Ballorex Delta DN 20  
  
 55-005184  
 147,80 €

Autoflow®  
  
 55-005007  
 158,20 €

## Comfort Kompakt-Regelstation FBR-18-HT2-H-C69

### Beschreibung:

wie Comfort Kompakt-Regelstation

FBR-18-HT1-H-C69

jedoch mit zwei Hochtemperaturabgängen

für statische Heizflächen (z.B. Badheizkörper)



### 2 Hochtemperaturabgänge

Hkr.	Warengruppe 532	Schrank- breite B in mm	FBR-18-HT2-H-C69 ohne Elektrozubehör	FBR-18-HT2-H-C69-EGO mit Elektrozubehör
2	Artikelnummer	725	5322 100 402	5322 105 402
	Listenpreis in €		1.163,90 €	1.449,30 €
3	Artikelnummer	725	5322 100 403	5322 105 403
	Listenpreis in €		1.199,80 €	1.542,00 €
4	Artikelnummer	875	5322 100 404	5322 105 404
	Listenpreis in €		1.259,10 €	1.658,20 €
5	Artikelnummer	875	5322 100 405	5322 105 405
	Listenpreis in €		1.295,00 €	1.750,90 €
6	Artikelnummer	875	5322 100 406	5322 105 406
	Listenpreis in €		1.330,80 €	1.843,60 €
7	Artikelnummer	875	5322 100 407	5322 105 407
	Listenpreis in €		1.366,70 €	1.936,20 €
8	Artikelnummer	1025	5322 100 408	5322 105 408
	Listenpreis in €		1.431,40 €	2.057,80 €
9	Artikelnummer	1025	5322 100 409	5322 105 409
	Listenpreis in €		1.467,30 €	2.187,50 €
10	Artikelnummer	1025	5322 100 410	5322 105 410
	Listenpreis in €		1.503,10 €	2.280,20 €
11	Artikelnummer	1175	5322 100 411	5322 105 411
	Listenpreis in €		1.581,30 €	2.415,20 €
12	Artikelnummer	1175	5322 100 412	5322 105 412
	Listenpreis in €		1.617,10 €	2.507,90 €
direkt zum Datenblatt:				

**Optionales  
Zubehör mit  
Mehrpreis**  
siehe S. 1.18  
(Achtung  
eventuelle  
Schrankgrößen-  
änderung)

mit vertikaler  
Anschlussgarnitur  
55E003300MP  
**41,10 €**

Strangreguliert  
Ballorex Vario DN  
20  
  
55-005181  
**86,00 €**

Differenzdruck-  
regler Ballorex  
Delta DN 20  
  
55-005184  
**147,80 €**

Autoflow®  
  
55-005007  
**158,20 €**

## 5.3 Comfort-Festwertregel-Anschlussstationen mit Hochtemperaturabgang für EGO-System

### Comfort Kompakt-Regelstation FBR-18-HT1-H-WMZ-C69

#### Beschreibung:

Kompakt-Regelstation für Flächenheizung mit Festwertregelung 20-50 °C und einem Hochtemperaturabgang für statische Heizflächen (z.B. Badheizkörper). Gewährleistet den voll-automatischen, hydraulischen Abgleich der Station über das EGO-System. Das EGO-System besteht aus FBH-Anschlussverteiler e-class 18 (in Station montiert) und für jeden Heizkreis ein intelligenter, autonomer, elektrothermischer EGO-Regelantrieb (nicht im Lieferumfang). Platzhaltung für Klemmleiste und EGO-Regelantriebe. Im Unterputzschrank montierte Regelgruppe mit Umwälzpumpe. Edelstahlverteiler mit abschließbaren Durchflussanzeigern und Thermostatventileinsätzen mit EGO-Schnellverschluss, horizontale Anschlussgarnitur, mit Wärmezählerverrohrung optional Wasserzählereinbaustrecken für Trinkwasser kalt oder kalt + warm.

#### Auslegungsdaten:

ausreichend für ca. 200 m<sup>2</sup> beheizte Fläche, abhängig vom Wärmebedarf

max. Volumenstrom: 2,14 m<sup>3</sup>/h  
max. Primär-Betriebstemp.: 80 °C  
max. Sek.-Betriebstemp.: 50 °C  
max. Betriebsdruck: 4 bar

#### bestehend aus:

HT1: ein Hochtemperaturabgang Anschluss 3/4" AG und Konus mit Regulierventil, VL mit Handentlüfter  
**Regelgruppe:**  
Regelventil mit Tauchfühler 20-50 °C  
Temperaturbegrenzer fix auf 60 °C  
Beimischung aus Sekundärkreislauf über Regulierventil, Thermometer 0-60 °C  
Pumpe Grundfos UPM3 Auto 15-50 130 (alternativ: Pumpe Wilo Para 15-130/6-43/SC-12)  
Rückschlagventil im Sekundärkreis

#### Edelstahlverteiler e-class 18 (DN 32)

SFE-Ventil im VL- und RL-Balken, VL-Balken mit Durchflussanzeiger min/max, RL-Balken mit THV-Einsätzen VA mit EGO-Schnellverschluss

#### Primäranschlüsse:

links, horizontal mit 3/4" IG

#### Sekundäranschlüsse:

vertikal mit 3/4" AG und Konus

#### Anschlussgarnitur:

Wärmezählerdistanzrohr 3/4" Länge 110 mm Kugelhahn DN 20 mit Fühlereinbaustück D = 5-5,2 mm M10x1 im Vor- und Rücklauf zweiter Kugelhahn DN 20 im Rücklauf

#### Comfort-Unterputzverteilerschrank C69

verzinkte Einbauzarge Tiefe 110 mm höhenverstellbare Füße bis 130 mm Frontblende mit Stecktür in weiß RAL 9016 mit Stecklaschen und Drehriegel  
Tiefe: 110-150 mm, Höhe: 760-890 mm Nischeneinbauhöhe von OK FFB: 720 mm Nischeneinbaubreite Schrankbreite + 20mm

#### optional

Wasserzählereinbaustrecke W1 oder W2 für Trinkwasser kalt oder kalt + warm je 2 x DVGW-Kugelhahn DN 20 je 1 x Wasserzählerdistanzrohr 3/4" Länge 110 mm, mit EPP-Dämmung, Anschluss horizontal mit 3/4" IG

mit vertikaler Anschlussgarnitur mit WMZ

55E003301MP

40,00 €



#### 1 Hochtemperaturabgang

Hkr.	Warengruppe 531	Schrankbreite B in mm	FBR-18-HT1-H-WMZ-C69 ohne Elektrozubehör	FBR-18-HT1-H-W1-WMZ-C69 ohne Elektrozubehör	FBR-18-HT1-H-W2-WMZ-C69 ohne Elektrozubehör
2	Artikelnummer	875	5312 300 402	5312 301 402	5312 302 402
	Listenpreis in €		1.211,20 €	1.276,20 €	1.338,90 €
3	Artikelnummer	875	5312 300 403	5312 301 403	5312 302 403
	Listenpreis in €		1.247,00 €	1.312,00 €	1.374,70 €
4	Artikelnummer	875	5312 300 404	5312 301 404	5312 302 404
	Listenpreis in €		1.282,90 €	1.347,80 €	1.410,60 €
5	Artikelnummer	1025	5312 300 405	5312 301 405	5312 302 405
	Listenpreis in €		1.347,60 €	1.412,60 €	1.475,30 €
6	Artikelnummer	1025	5312 300 406	5312 301 406	5312 302 406
	Listenpreis in €		1.383,50 €	1.448,40 €	1.511,20 €
7	Artikelnummer	1025	5312 300 407	5312 301 407	5312 302 407
	Listenpreis in €		1.419,30 €	1.484,30 €	1.547,00 €
8	Artikelnummer	1175	5312 300 408	5312 301 408	5312 302 408
	Listenpreis in €		1.497,50 €	1.562,50 €	1.625,20 €
9	Artikelnummer	1175	5312 300 409	5312 301 409	5312 302 409
	Listenpreis in €		1.533,30 €	1.598,30 €	1.661,00 €
10	Artikelnummer	1175	5312 300 410	5312 301 410	5312 302 410
	Listenpreis in €		1.569,20 €	1.634,10 €	1.696,90 €
11	Artikelnummer	1475	5312 300 411	5312 301 411	5312 302 411
	Listenpreis in €		1.662,80 €	1.727,80 €	1.790,50 €
12	Artikelnummer	1475	5312 300 412	5312 301 412	5312 302 412
	Listenpreis in €		1.698,70 €	1.763,60 €	1.826,40 €
direkt zum Datenblatt:					

**Optionales Zubehör mit Mehrpreis**  
siehe S. 1.18  
(Achtung eventuelle Schrankgrößenänderung)

Zirkulationsventil Kemper Multitherm DN 15



50-000213

251,50 €

Strangregulierventil Ballorex Vario DN 20



55-005181

86,00 €

Differenzdruckregler Ballorex Delta DN 20



55-005184

147,80 €

Autoflow®



55-005007

158,20 €



Comfort Kompakt-Regelstation FBR-18-HT2-H-WMZ-C69

**Beschreibung:**

wie Comfort Kompakt-Regelstation  
FBR-18-HT1-H-WMZ-C69  
jedoch mit zwei Hochtemperaturabgängen  
für statische Heizflächen (z.B. Badheizkörper)

mit vertikaler  
Anschlussgarnitur  
mit WMZ  
55E003301MP  
40,00 €



**Optionales  
Zubehör mit  
Mehrpreis**  
siehe S. 1.18  
(Achtung  
eventuelle  
Schrankgrößen-  
änderung)

2 Hochtemperaturabgänge

Hkr.	Warengruppe 532	Schrank- breite B in mm	FBR-18-HT2-H-WMZ-C69 ohne Elektrozubehör	FBR-18-HT2-H-W1- WMZ-C69 ohne Elektrozubehör	FBR-18-HT2-H-W2- WMZ-C69 ohne Elektrozubehör
2	Artikelnummer	875	5322 300 402	5322 301 402	5322 302 402
	Listenpreis in €		1.237,50 €	1.302,50 €	1.365,20 €
3	Artikelnummer	875	5322 300 403	5322 301 403	5322 302 403
	Listenpreis in €		1.273,40 €	1.338,30 €	1.401,10 €
4	Artikelnummer	1025	5322 300 404	5322 301 404	5322 302 404
	Listenpreis in €		1.338,10 €	1.403,10 €	1.465,80 €
5	Artikelnummer	1025	5322 300 405	5322 301 405	5322 302 405
	Listenpreis in €		1.373,90 €	1.438,90 €	1.501,60 €
6	Artikelnummer	1025	5322 300 406	5322 301 406	5322 302 406
	Listenpreis in €		1.409,80 €	1.474,80 €	1.537,50 €
7	Artikelnummer	1175	5322 300 407	5322 301 407	5322 302 407
	Listenpreis in €		1.488,00 €	1.552,90 €	1.615,70 €
8	Artikelnummer	1175	5322 300 408	5322 301 408	5322 302 408
	Listenpreis in €		1.523,80 €	1.588,80 €	1.651,50 €
9	Artikelnummer	1175	5322 300 409	5322 301 409	5322 302 409
	Listenpreis in €		1.559,70 €	1.624,60 €	1.687,40 €
10	Artikelnummer	1475	5322 300 410	5322 301 410	5322 302 410
	Listenpreis in €		1.653,30 €	1.718,30 €	1.781,00 €
11	Artikelnummer	1475	5322 300 411	5322 301 411	5322 302 411
	Listenpreis in €		1.689,10 €	1.754,10 €	1.816,80 €
12	Artikelnummer	1475	5322 300 412	5322 301 412	5322 302 412
	Listenpreis in €		1.725,00 €	1.790,00 €	1.852,70 €
direkt zum Datenblatt:					

Zirkulationsventil  
Kemper Multitherm  
DN 15

50-000213  
251,50 €

Strangreguliertventil  
Ballorex Vario DN  
20

55-005181  
86,00 €

Differenzdruck-  
regler Ballorex  
Delta DN 20

55-005184  
147,80 €

Autoflow®

55-005007  
158,20 €

## 5.3 Comfort-Festwertregel-Anschlussstationen mit Hochtemperaturabgang für EGO-System

### Comfort Kompakt-Regelstation FBR-18-HT1-H-WMZ-C69-EGO

#### Beschreibung:

Kompakt-Regelstation für Flächenheizung mit Festwertregelung 20-50 °C und einem Hochtemperaturabgang für statische Heizflächen (z.B. Badheizkörper). Gewährleistet den vollautomatischen, hydraulischen Abgleich der Station über das EGO-System.

Im Unterputzschrank montierte Regelgruppe mit Umwälzpumpe, Edelstahlverteiler mit absperrbaren Durchflussanzeigern und Thermostatventileinsätzen mit EGO-Schnellverschluss, horizontale Anschlussgarnitur, mit Wärmezählerverrohrung, vormontierte und vorverdrahtete, intelligente, autonome, elektrothermische EGO-Regelantriebe auf vormontierter Klemmleiste, optional Wasserzählereinbaustrecken für Trinkwasser kalt oder kalt + warm

#### Auslegungsdaten:



ausreichend für ca. 200 m<sup>2</sup> beheizte Fläche, abhängig vom Wärmebedarf  
 max. Volumenstrom: 2,14 m<sup>3</sup>/h  
 max. Primär-Betriebstemp.: 80 °C  
 max. Sek.-Betriebstemp.: 50 °C  
 max. Betriebsdruck: 4 bar

mit vertikaler Anschlussgarnitur mit WMZ

55E003301MP

40,00 €

#### 1 Hochtemperaturabgang

Hkr.	Warengruppe 531	Schrankbreite B in mm	FBR-18-HT1-H-WMZ-C69-EGO mit Elektrozubehör	FBR-18-HT1-H-W1-WMZ-C69-EGO mit Elektrozubehör	FBR-18-HT1-H-W2-WMZ-C69-EGO mit Elektrozubehör
2	Artikelnummer	875	5312 305 402	5312 306 402	5312 307 402
	Listenpreis in €		1.496,50 €	1.561,50 €	1.624,20 €
3	Artikelnummer	875	5312 305 403	5312 306 403	5312 307 403
	Listenpreis in €		1.589,20 €	1.654,20 €	1.716,90 €
4	Artikelnummer	875	5312 305 404	5312 306 404	5312 307 404
	Listenpreis in €		1.681,90 €	1.746,90 €	1.809,60 €
5	Artikelnummer	1025	5312 305 405	5312 306 405	5312 307 405
	Listenpreis in €		1.803,50 €	1.868,50 €	1.931,20 €
6	Artikelnummer	1025	5312 305 406	5312 306 406	5312 307 406
	Listenpreis in €		1.896,20 €	1.961,20 €	2.023,90 €
7	Artikelnummer	1025	5312 305 407	5312 306 407	5312 307 407
	Listenpreis in €		1.988,90 €	2.053,90 €	2.116,60 €
8	Artikelnummer	1175	5312 305 408	5312 306 408	5312 307 408
	Listenpreis in €		2.123,90 €	2.188,90 €	2.251,60 €
9	Artikelnummer	1175	5312 305 409	5312 306 409	5312 307 409
	Listenpreis in €		2.253,60 €	2.318,60 €	2.381,30 €
10	Artikelnummer	1175	5312 305 410	5312 306 410	5312 307 410
	Listenpreis in €		2.346,30 €	2.411,20 €	2.474,00 €
11	Artikelnummer	1475	5312 305 411	5312 306 411	5312 307 411
	Listenpreis in €		2.496,80 €	2.561,70 €	2.624,50 €
12	Artikelnummer	1475	5312 305 412	5312 306 412	5312 307 412
	Listenpreis in €		2.589,50 €	2.654,40 €	2.717,10 €
direkt zum Datenblatt:					

#### bestehend aus:

HT1: ein Hochtemperaturabgang  
 Anschluss 3/4 "AG und Konus  
 RL mit Regulierventil  
 VL mit Handentlüfter

#### Regelgruppe:

Regelventil mit Tauchfühler 20-50 °C  
 Temperaturbegrenzer fix auf 60 °C  
 Beimischung aus Sekundärkreislauf über Regulierventil, Thermometer 0 - 60 °C  
 Pumpe Grundfos UPM3 Auto 15-50 130 (alternativ: Pumpe Wilo Para 15-130/6-43/SC-12)  
 Rückschlagventil im Sekundärkreis

#### Edelstahlverteiler e-class 18 (DN 32)

SFE-Ventil im VL- und RL-Balken,  
 VL-Balken mit Durchflussanzeiger min/max,  
 RL-Balken mit THV-Einsätzen VA mit EGO-Schnellverschluss

#### Primäranschlüsse:

links, horizontal mit 3/4" IG

#### Sekundäranschlüsse:

vertikal mit 3/4" AG und Konus

#### Anschlussgarnitur:

Wärmezählerdistanzrohr 3/4" Länge 110 mm  
 Kugelhahn DN 20 mit Fühlereinbaustück  
 D = 5-5,2 mm M10x1 im Vor- und Rücklauf  
 zweiter Kugelhahn DN 20 im Rücklauf

#### Comfort-Unterputzverteilerschrank C69

verzinkte Einbauzarge Tiefe 110 mm  
 höhenverstellbare Füße bis 130 mm  
 Frontblende mit Stecktür in weiß RAL 9016 mit Stecklaschen und Drehriegel  
 Tiefe: 110-150 mm, Höhe: 760-890 mm  
 Nischeneinbauhöhe von OK FFB: 720 mm  
 Nischeneinbaubreite Schrankbreite + 20 mm

#### optional

Wasserzählereinbaustrecke W1 oder W2 für Trinkwasser kalt oder kalt + warm  
 je 2 x DVGW-Kugelhahn DN 20  
 je 1 x Wasserzählerdistanzrohr 3/4" Länge 110 mm, mit EPP-Dämmung,  
 Anschluss horizontal mit 3/4" IG



**Optionales Zubehör mit Mehrpreis**  
 siehe S. 1.18  
 (Achtung eventuelle Schrankgrößenänderung)

Zirkulationsventil Kemper Multitherm DN 15



50-000213

251,50 €

Strangregulierventil Ballorex Vario DN 20



55-005181

86,00 €

Differenzdruckregler Ballorex Delta DN 20



55-005184

147,80 €

Autoflow®



55-005007

158,20 €

## Comfort Kompakt-Regelstation FBR-18-HT2-H-WMZ-C69-EGO

### Beschreibung:

wie Comfort Kompakt-Regelstation FBR-18-HT1-H-WMZ-C69 jedoch mit zwei Hochtemperaturabgängen für statische Heizflächen (z.B. Badheizkörper)

mit vertikaler Anschlussgarnitur mit WMZ  
55E003301MP  
40,00 €



**Optionales Zubehör mit Mehrpreis**  
siehe S. 1.18  
(Achtung eventuelle Schrankgrößenänderung)

### 2 Hochtemperaturabgänge

Hkr.	Warengruppe 532	Schrankbreite B in mm	FBR-18-HT2-H-WMZ-C69-EGO mit Elektrozubehör	FBR-18-HT2-H-W1-WMZ-C69-EGO mit Elektrozubehör	FBR-18-HT2-H-W2-WMZ-C69-EGO mit Elektrozubehör
2	Artikelnummer	875	5322 305 402	5322 306 402	5322 307 402
	Listenpreis in €		1.522,90 €	1.587,80 €	1.650,60 €
3	Artikelnummer	875	5322 305 403	5322 306 403	5322 307 403
	Listenpreis in €		1.615,60 €	1.680,50 €	1.743,30 €
4	Artikelnummer	1025	5322 305 404	5322 306 404	5322 307 404
	Listenpreis in €		1.737,10 €	1.802,10 €	1.864,80 €
5	Artikelnummer	1025	5322 305 405	5322 306 405	5322 307 405
	Listenpreis in €		1.829,80 €	1.894,80 €	1.957,50 €
6	Artikelnummer	1025	5322 305 406	5322 306 406	5322 307 406
	Listenpreis in €		1.922,50 €	1.987,50 €	2.050,20 €
7	Artikelnummer	1175	5322 305 407	5322 306 407	5322 307 407
	Listenpreis in €		2.057,60 €	2.122,50 €	2.185,20 €
8	Artikelnummer	1175	5322 305 408	5322 306 408	5322 307 408
	Listenpreis in €		2.150,20 €	2.215,20 €	2.277,90 €
9	Artikelnummer	1175	5322 305 409	5322 306 409	5322 307 409
	Listenpreis in €		2.279,90 €	2.344,90 €	2.407,60 €
10	Artikelnummer	1475	5322 305 410	5322 306 410	5322 307 410
	Listenpreis in €		2.430,40 €	2.495,40 €	2.558,10 €
11	Artikelnummer	1475	5322 305 411	5322 306 411	5322 307 411
	Listenpreis in €		2.523,10 €	2.588,10 €	2.650,80 €
12	Artikelnummer	1475	5322 305 412	5322 306 412	5322 307 412
	Listenpreis in €		2.615,80 €	2.680,70 €	2.743,50 €
direkt zum Datenblatt:					

Zirkulationsventil Kemper Multitherm DN 15

50-000213  
251,50 €

Strangregulierventil Ballorex Vario DN 20

55-005181  
86,00 €

Differenzdruckregler Ballorex Delta DN 20

55-005184  
147,80 €

Autoflow®

55-005007  
158,20 €

## 5.3 Comfort-Festwertregel-Anschlussstationen mit Hochtemperaturabgang für EGO-System

Thermostatventileinsatz VA mit EGO-Schnellverschluss  
(für e-class 18, montiert im Rücklaufbalken)

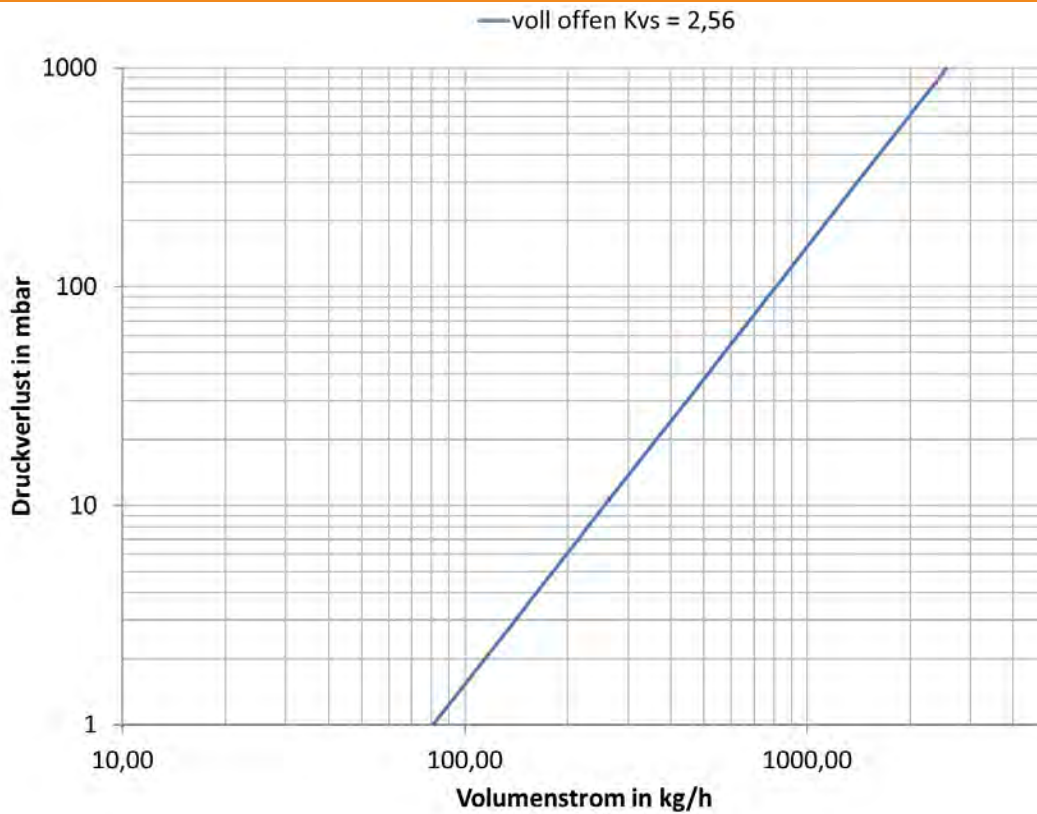

Vorlauf-Durchflussanzeiger VA min/max  
(für e-class 18, montiert im Vorlaufbalken)

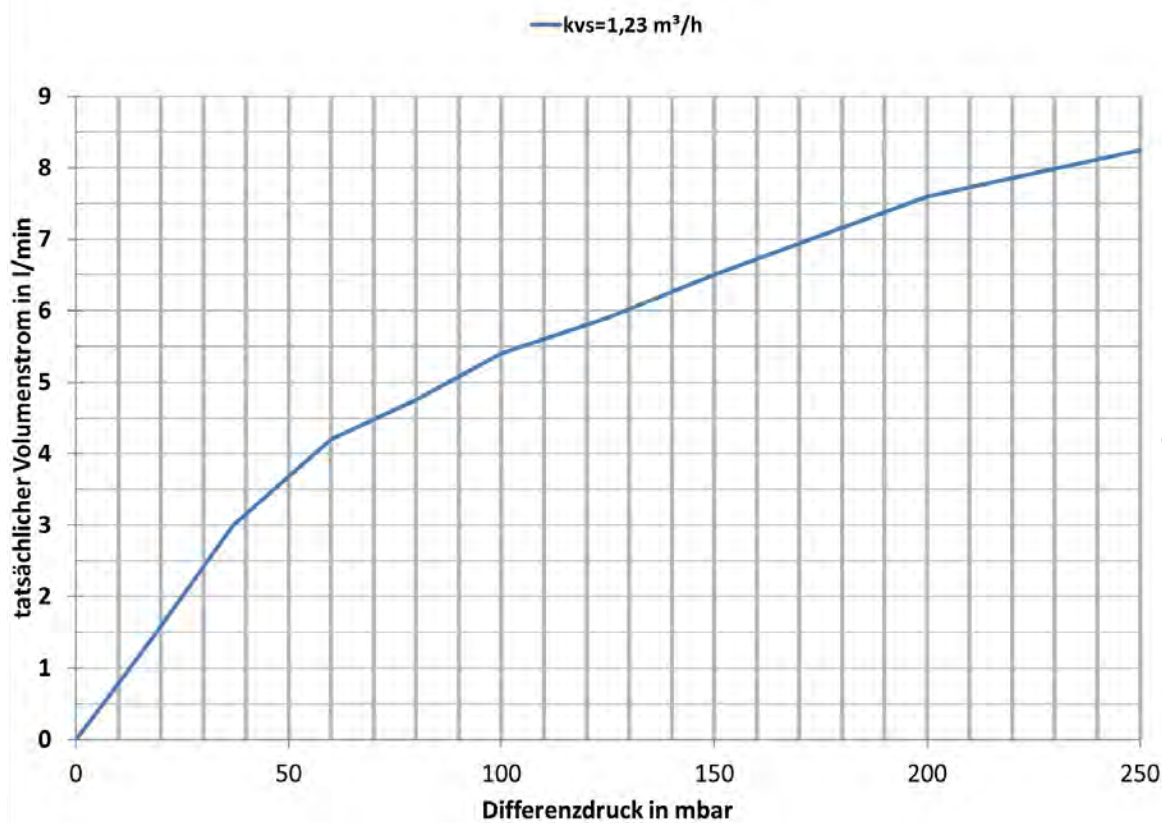

**Comfort Regelstation FBR-S10-18-H-C69**

**Beschreibung:**

Regelstation für Flächenheizung mit Systemtrennung und Festwertregelung 20-50 °C. Gewährleistet den vollautomatischen hydraulischen Abgleich der Station über das integrierte EGO-System. Im Unterputzschrank montierte Regelgruppe mit Umwälzpumpe, Edelstahlverteiler mit absperribaren Durchflussanzeigern und Thermostatventileinsätzen mit EGO-Schnellverschluss, horizontale Anschlussgarnitur, ohne Wärmezählerverrohrung, optional vormontierte und vorverdrahtete Regelantriebe auf vormontierter Klemmleiste

**Auslegungsdaten:**

ausreichend für ca. 120 m<sup>2</sup> beheizte Fläche, abhängig vom Wärmebedarf  
 max. Volumenstrom: 2,14 m<sup>3</sup>/h  
 max. Wärmeleistung = 10 kW  
 max. Betriebsdruck primär = 10 bar  
 max. Betriebsdruck sekundär = 2,5 bar  
 max. Betriebstemperatur primär = 90 °C  
 max. Betriebstemperatur sekundär 50 °C  
 mindestens erforderlicher Differenzdruck primär = 200 mbar

**bestehend aus Systemtrennung:**

Primär- (Hochtemperaturkreis) und Sekundärkreis (Niedertemperaturkreis) der Flächenheizung sind voneinander durch kupfergelöteten Plattenwärmeübertrager getrennt, max. Wärmeleistung 10 kW, Manometer 0-4 bar im Vorlaufbalken des Sekundärkreises montiert, Sicherheitsventil DN 15 2,5 bar und Membranausdehnungsgefäß (MAG) über Panzerschlauch am Rücklaufbalken montiert, Position des MAG links neben dem Verteiler

**Regelgruppe:**

Regelventil mit Tauchfühler 20 - 50 °C  
 Temperaturbegrenzer fix auf 60 °C  
 Beimischung aus Sekundärkreislauf über Regulierventil, Thermometer 0 - 60 °C  
 Pumpe Grundfos UPM3 Auto 15-50 130 (alternativ Wilo Para 15-130/6-43/SC-12)  
 Rückschlagventil im Sekundärkreis  
**Edelstahlverteiler** e-class 18 (DN 32)  
 SFEE-Ventil im VL- und RL-Balken, VL-Balken mit Durchflussanzeiger min/max, RL-Balken

mit THV-Einsätzen VA mit EGO-Schnellverschluss

**Anschlussgarnitur:**

2x Kugelhahn DN 20

**Primäranschlüsse:**

rechts, horizontal mit 3/4" IG

**Sekundäranschlüsse:**

vertikal mit 3/4" AG und Konus

**Comfort-Unterputzverteilerschrank C69**

verzinkte Einbauzarge Tiefe 110 mm  
 höhenverstellbare Füße bis 130 mm  
 Frontblende mit Stecktür in weiß RAL 9016 mit Stecklaschen und Drehriegel  
 Tiefe: 110-150 mm  
 Höhe: 760-890 mm  
 Nischeneinbauhöhe von OK FFB: 720 mm  
 Nischeneinbaubreite Schrankbreite + 20 mm

**optional:**

EGO Regelantriebe 230 V mit strawalogiX  
 RT-STA Klemmleiste 230 V (mit individueller Zuordnung der Regelantriebe zum Raumthermostat)



Hkr.	Warengruppe 550	Schrankbreite B in mm	FBR-S10-18-H-C69 ohne Elektrozubehör	FBR-S10-18-H-C69-EGO mit Elektrozubehör
2	Artikelnummer	1025	5502 100 402	5502 105 402
	Listenpreis in €		1.612,00 €	1.897,30 €
3	Artikelnummer	1025	5502 100 403	5502 105 403
	Listenpreis in €		1.647,80 €	1.990,00 €
4	Artikelnummer	1025	5502 100 404	5502 105 404
	Listenpreis in €		1.683,70 €	2.082,70 €
5	Artikelnummer	1175	5502 100 405	5502 105 405
	Listenpreis in €		1.761,80 €	2.217,70 €
6	Artikelnummer	1175	5502 100 406	5502 105 406
	Listenpreis in €		1.797,70 €	2.310,40 €
7	Artikelnummer	1175	5502 100 407	5502 105 407
	Listenpreis in €		1.833,50 €	2.403,10 €
8	Artikelnummer	1475	5502 100 408	5502 105 408
	Listenpreis in €		1.927,20 €	2.553,60 €
9	Artikelnummer	1475	5502 100 409	5502 105 409
	Listenpreis in €		1.963,00 €	2.683,30 €
10	Artikelnummer	1475	5502 100 410	5502 105 410
	Listenpreis in €		1.998,90 €	2.776,00 €
11	Artikelnummer	1475	5502 100 411	5502 105 411
	Listenpreis in €		2.034,70 €	2.868,60 €
12	Artikelnummer	1475	5502 100 412	5502 105 412
	Listenpreis in €		2.070,50 €	2.961,30 €
direkt zum Datenblatt:				

**Optionales Zubehör mit Mehrpreis**  
 siehe S. 1.18  
 (Achtung eventuelle Schrankgrößenänderung)

Strangreguliertventil Ballorex Vario DN 20

55-005181  
 86,00 €

Differenzdruckregler Ballorex Delta DN 20

55-005184  
 147,80 €

Autoflow®

55-005007  
 158,20 €

### Comfort Regelstation FBR-S10-18-V-WMZ-C69

#### Beschreibung:

Regelstation für Flächenheizung mit Systemtrennung und Festwertregelung 20-50 °C Gewährleistet den vollautomatischen hydraulischen Abgleich der Station über das EGO-System. Das EGO-System besteht aus FBH-Anschlussverteiler e-class 18 (in Station montiert) und für jeden Heizkreis ein intelligenter autonomer elektrothermischer EGO-Regelantrieb (nicht im Lieferumfang). Platzhaltung für Klemmleiste und EGO-Regelantriebe. Im Unterputzschrank montierte Regelgruppe mit Umwälzpumpe. Edelstahlverteiler mit absperrbaren Durchflussanzeigern und Thermostatventileinsätzen mit EGO-Schnellverschluss, vertikale Anschlussgarnitur, mit Wärmezählerverrohrung optional Wasserzählereinbaustrecken für Trinkwasser kalt oder kalt + warm

#### Auslegungsdaten:

ausreichend für ca. 120 m<sup>2</sup> beheizte Fläche, abhängig vom Wärmebedarf  
 max. Volumenstrom: 2,14 m<sup>3</sup>/h  
 max. Wärmeleistung = 10 kW  
 max. Betriebsdruck primär = 10 bar  
 max. Betriebsdruck sekundär = 2,5 bar  
 max. Betriebstemperatur primär = 90 °C  
 max. Betriebstemperatur sekundär 50 °C  
 mindestens erforderlicher Differenzdruck primär = 200 mbar

#### bestehend aus Systemtrennung:

Primär- (Hochtemperaturkreis) und Sekundärkreis (Niedertemperaturkreis) der Flächenheizung sind voneinander durch kupfergelöteten Plattenwärmeübertrager getrennt, max. Wärmeleistung 10 kW, Manometer 0-4 bar im Vorlaufbalken des Sekundärkreises montiert, Sicherheitsventil DN 15 2,5 bar und Membranausdehnungsgefäß (MAG) über Panzerschlauch am Rücklaufbalken montiert, Position des MAG links neben dem Verteiler

#### Regelgruppe:

Regelventil mit Tauchfühler 20 - 50 °C Temperaturbegrenzer fix auf 60 °C Beimischung aus Sekundärkreislauf über Regulierventil, Thermometer 0 - 60 °C Pumpe Grundfos UPM3 Auto 15-50 130 (alternativ Wilo Para 15-130/6-43/SC-12) Rückschlagventil im Sekundärkreis

#### Edelstahlverteiler

e-class 18 (DN 32), SFEE-Ventil im VL- und RL-Balken, VL-Balken mit Durchflussanzeiger min/max, RL-Balken mit THV-Einsätzen VA mit EGO-Schnellverschluss

#### Anschlussgarnitur:

Wärmezählerdistanzrohr 3/4" Länge 110 mm 90° Winkelanschlussstück im Rücklauf und Kugelhahn DN 20 mit Fühlereinbaustück D = 5-5,2 mm, M10x1 im Vor- und Rücklauf zweiter Kugelhahn DN 20 im Rücklauf

**Primäranschlüsse:** rechts, vertikal mit 3/4" IG

**Sekundäranschlüsse:** vertikal mit 3/4" AG und Konus

#### Comfort-Unterputzverteilerschrank C69

verzinkte Einbauzarge Tiefe 110 mm höhenverstellbare Füße bis 130 mm Frontblende mit Stecktür in weiß RAL 9016 mit Stecklaschen und Drehriegel Tiefe: 110 - 150 mm, Höhe: 760 - 890 mm Nischeneinbauhöhe von OK FFB: 720 mm Nischeneinbaubreite Schrankbreite + 20 mm

#### optional:

Wasserzählereinbaustrecke W1 / W2 für Trinkwasser kalt oder kalt + warm je 2 x DVGW-Kugelhahn DN 20 je 1 x Wasserzählerdistanzrohr 3/4" Länge 110 mm, mit EPP-Dämmung, Anschluss horizontal mit 3/4" IG



Hkr.	Schrankbreite B in mm	Warengruppe 550	FBR-S10-18-V-WMZ-C69 ohne Elektrozubehör	FBR-S10-18-V-W1-WMZ-C69 ohne Elektrozubehör	FBR-S10-18-V-W2-WMZ-C69 ohne Elektrozubehör
2	1175	Artikelnummer	5502 400 402	5502 401 402	5502 402 402
		Listenpreis in €	1.723,00 €	1.785,70 €	1.852,90 €
3	1175	Artikelnummer	5502 400 403	5502 401 403	5502 402 403
		Listenpreis in €	1.758,80 €	1.821,50 €	1.888,80 €
4	1175	Artikelnummer	5502 400 404	5502 401 404	5502 402 404
		Listenpreis in €	1.794,70 €	1.857,40 €	1.924,60 €
5	1175	Artikelnummer	5502 400 405	5502 401 405	5502 402 405
		Listenpreis in €	1.830,50 €	1.893,20 €	1.960,40 €
6	1475	Artikelnummer	5502 400 406	5502 401 406	5502 402 406
		Listenpreis in €	1.924,20 €	1.986,90 €	2.054,10 €
7	1475	Artikelnummer	5502 400 407	5502 401 407	5502 402 407
		Listenpreis in €	1.960,00 €	2.022,70 €	2.089,90 €
8	1475	Artikelnummer	5502 400 408	5502 401 408	5502 402 408
		Listenpreis in €	1.995,80 €	2.058,60 €	2.125,80 €
9	1475	Artikelnummer	5502 400 409	5502 401 409	5502 402 409
		Listenpreis in €	2.031,70 €	2.094,40 €	2.161,60 €
10	1475	Artikelnummer	5502 400 410	5502 401 410	5502 402 410
		Listenpreis in €	2.067,50 €	2.130,30 €	2.197,50 €
11	1475	Artikelnummer	5502 400 411	5502 401 411	5502 402 411
		Listenpreis in €	2.103,40 €	2.166,10 €	2.233,30 €
direkt zum Datenblatt:					

**Optionales Zubehör mit Mehrpreis**  
 siehe S. 1.18  
 (Achtung eventuelle Schrankgrößenänderung)

Zirkulationsventil Kemper Multitherm DN 15



50-000213

251,50 €

Strangreguliertventil Ballorex Vario DN 20



55-005181

86,00 €

Differenzdruckregler Ballorex Delta DN 20



55-005184

147,80 €

Autoflow®



55-005007

158,20 €

**Comfort Regelstation FBR-S10-18-V-WMZ-C69-EGO**

**Beschreibung:**

wie Comfort Regelstation FBR-S10-18-V-WMZ-C69 jedoch mit vormontierten und vorverdrahteten EGO Regelantrieben auf vormontierter Klemmleiste

**Hinweis:**

Für die Funktion des EGO ist ein Zweipunkt-Raumtemperaturregler erforderlich. Max. Vorlauftemperatur: 60 °C (in Stellung Automatik ist die Vorlauftemperaturbegrenzung aktiv)

**bestehend aus:**

Intelligenter - autonomer - elektrothermischer Regelantrieb 230V NC, der in Kombination mit handelsüblichen Raumthermostaten den automatischen und bedarfsgerechten hydraulischen Abgleich der Heizkreise eines Heizkreisverteilers in Flächenheizungssystemen vornimmt. Temperaturfühler geeignet für Flächenheizungsrohre aus Kunststoff, Metall oder Kombination daraus, mit Außendurchmesser von 12 bis 20 mm.

strawalogiX RT-STA Klemmleiste 230 V, mit individueller Zuordnung der Regelantriebe zum Raumthermostat



**Optionales Zubehör mit Mehrpreis** siehe S. 1.18 (Achtung eventuelle Schrankgrößenänderung)

Hkr.	Schrankbreite B in mm	Warengruppe 550	FBR-S10-18-V-WMZ-C69-EGO mit Elektrozubehör	FBR-S10-18-V-W1-WMZ-C69-EGO mit Elektrozubehör	FBR-S10-18-V-W2-WMZ-C69-EGO mit Elektrozubehör
2	1175	Artikelnummer	5502 405 402	5502 406 402	5502 407 402
		Listenpreis in €	2.008,30 €	2.071,10 €	2.138,30 €
3	1175	Artikelnummer	5502 405 403	5502 406 403	5502 407 403
		Listenpreis in €	2.101,00 €	2.163,70 €	2.230,90 €
4	1175	Artikelnummer	5502 405 404	5502 406 404	5502 407 404
		Listenpreis in €	2.193,70 €	2.256,40 €	2.323,60 €
5	1175	Artikelnummer	5502 405 405	5502 406 405	5502 407 405
		Listenpreis in €	2.286,40 €	2.349,10 €	2.416,30 €
6	1475	Artikelnummer	5502 405 406	5502 406 406	5502 407 406
		Listenpreis in €	2.436,90 €	2.499,60 €	2.566,80 €
7	1475	Artikelnummer	5502 405 407	5502 406 407	5502 407 407
		Listenpreis in €	2.529,60 €	2.592,30 €	2.659,50 €
8	1475	Artikelnummer	5502 405 408	5502 406 408	5502 407 408
		Listenpreis in €	2.622,30 €	2.685,00 €	2.752,20 €
9	1475	Artikelnummer	5502 405 409	5502 406 409	5502 407 409
		Listenpreis in €	2.751,90 €	2.814,70 €	2.881,90 €
10	1475	Artikelnummer	5502 405 410	5502 406 410	5502 407 410
		Listenpreis in €	2.844,60 €	2.907,30 €	2.974,50 €
11	1475	Artikelnummer	5502 405 411	5502 406 411	5502 407 411
		Listenpreis in €	2.937,30 €	3.000,00 €	3.067,20 €
direkt zum Datenblatt:					

Zirkulationsventil Kemper Multitherm DN 15



50-000213  
251,50 €

Strangreguliertventil Ballorex Vario DN 20



55-005181  
86,00 €

Differenzdruckregler Ballorex Delta DN 20



55-005184  
147,80 €

Autoflow®



55-005007  
158,20 €

## 5.5 Comfort-Misch-Anschlussstationen inkl. EGO-System

### 5.5.1 Comfort-Mischstationen inkl. EGO-System im Unterputzschrank C69

#### Comfort Mischstation FBM-18-H-C69

##### Beschreibung:

Mischstation für Flächenheizung mit 2-Wege-Mischventil und 3-Punkt-Stellmotor, für witterungsgeführte Vorlauftemperaturregelung. Gewährleistet den vollautomatischen hydraulischen Abgleich der Station über das integrierte EGO-System. Im Unterputzschrank montierte Mischgruppe mit Umwälzpumpe, Edelstahlverteiler mit absperrbaren Durchflussanzeigern und Thermostatventileinsätzen mit EGO-Schnellverschluss. Horizontale Anschlussgarnitur, ohne Wärmezählerverrohrung, optional vormontierte und vorverdrahtete intelligente - autonome - elektrothermische EGO-Regelantriebe auf vormontierter Klemmleiste.

##### Auslegungsdaten:

ausreichend für ca. 200 m<sup>2</sup> beheizte Fläche, abhängig vom Wärmebedarf  
 max. Volumenstrom: 2,14 m<sup>3</sup>/h  
 max. Primär-Betriebstemperatur: 80 °C  
 max. Sekundär-Betriebstemperatur: 50 °C  
 max. Betriebsdruck: 4 bar

##### bestehend aus Mischgruppe:

2-Wege-Mischventil mit 3-Punkt-Stellmotor 230 V, Temperaturbegrenzer fix auf 60 °C, Beimischung aus Sekundärkreislauf über Regulierventil, Thermometer 0 - 60 °C, Pumpe Grundfos UPM3 Auto 15-50 130 (alternativ: Pumpe Wilo Para 15-130/6-43/SC-12) Rückschlagventil im Sekundärkreis  
**Edelstahlverteiler** e-class 18 (DN 32)  
 SFE-Ventil im VL- und RL-Balken, VL-Balken mit Durchflussanzeiger min/max, RL-Balken mit THV-Einsätzen VA mit EGO-Schnellverschluss

##### Anschlussgarnitur:

2x Kugelhahn DN 20

##### Primäranschlüsse:

links, horizontal mit 3/4" IG

##### Sekundäranschlüsse:

vertikal mit 3/4" AG und Konus

##### Comfort-Unterputzverteilerschrank C69

verzinkte Einbauzarge 110 mm höhenverstellbare Füße bis 130 mm Frontblende mit Stecktür in weiß RAL 9016 mit Stecklaschen und Drehriegel

Tiefe: 110-150 mm, Höhe: 760-890 mm Nischeneinbauhöhe von OK FFB: 720 mm Nischeneinbaubreite Schrankbreite + 20mm **optional**

##### EGO Regelantriebe 230 V:

Intelligent - autonomer - elektrothermischer Regelantrieb 230 V NC, der in Kombination mit handelsüblichen Raumthermostaten den automatischen und bedarfsgerechten hydraulischen Abgleich der Heizkreise eines Heizkreisverteilers in Flächenheizungssystemen vornimmt. Temperaturfühler geeignet für Flächenheizungsrohre aus Kunststoff, Metall oder Kombination daraus, mit Außendurchmesser von 12 bis 20 mm.

##### Hinweis:

Für die Funktion des EGO ist ein Zweipunkt-Raumtemperaturregler erforderlich. max. Vorlauftemperatur: 60 °C (in Stellung Automatik ist die Vorlauftemperaturbegrenzung aktiv)

**strawalogiX RT-STA** Klemmleiste 230 V mit individueller Zuordnung der Regelantriebe zum Raumthermostat



im Comfort UP-Schrank C69

Hkr.	Warengruppe 540	Schrankbreite B in mm	FBM-18-H-C69 ohne Elektrozubehör	FBM-18-H-C69-EGO mit Elektrozubehör
2	Artikelnummer	725	5402 100 402	5402 105 402
	Listenpreis in €		1.277,10 €	1.562,40 €
3	Artikelnummer	725	5402 100 403	5402 105 403
	Listenpreis in €		1.312,90 €	1.655,10 €
4	Artikelnummer	725	5402 100 404	5402 105 404
	Listenpreis in €		1.348,70 €	1.747,80 €
5	Artikelnummer	725	5402 100 405	5402 105 405
	Listenpreis in €		1.384,60 €	1.840,50 €
6	Artikelnummer	875	5402 100 406	5402 105 406
	Listenpreis in €		1.444,00 €	1.956,70 €
7	Artikelnummer	875	5402 100 407	5402 105 407
	Listenpreis in €		1.544,00 €	2.113,60 €
8	Artikelnummer	875	5402 100 408	5402 105 408
	Listenpreis in €		1.579,80 €	2.206,20 €
9	Artikelnummer	1025	5402 100 409	5402 105 409
	Listenpreis in €		1.644,60 €	2.364,80 €
10	Artikelnummer	1025	5402 100 410	5402 105 410
	Listenpreis in €		1.680,40 €	2.457,50 €
11	Artikelnummer	1025	5402 100 411	5402 105 411
	Listenpreis in €		1.716,30 €	2.550,20 €
12	Artikelnummer	1175	5402 100 412	5402 105 412
	Listenpreis in €		1.794,40 €	2.685,20 €

[direkt zum Datenblatt:](#)



**Optionales Zubehör mit Mehrpreis** siehe S. 1.18 (Achtung eventuelle Schrankgrößenänderung)

mit vertikaler Anschlussgarnitur

55E003300MP

41,10 €

Strangregulierventil Ballorex Vario DN 20



55-005181

86,00 €

Differenzdruckregler Ballorex Delta DN 20



55-005184

147,80 €

Autoflow®



55-005007

158,20 €



**Comfort Mischstation FBM-18-V-CA**

**Beschreibung:**

Mischstation für Flächenheizung mit 2-Wege-Mischventil und 3-Punkt-Stellmotor, für witterungsgeführte Vorlauftemperaturregelung. Gewährleistet den vollautomatischen hydraulischen Abgleich der Station über das integrierte EGO-System. Im Aufputzschrank montierte Mischgruppe mit Umwälzpumpe, Edelstahlverteiler mit absperribaren Durchflussanzeigern und Thermostatventileinsätzen mit EGO-Schnellverschluss. Vertikale Anschlussgarnitur, ohne Wärmezählervorrohrung, optional vormontierte und vorverdrahtete intelligente - autonome - elektrophische EGO-Regelantriebe auf vormontierter Klemmleiste.

**Auslegungsdaten:**

ausreichend für ca. 200 m<sup>2</sup> beheizte Fläche, abhängig vom Wärmebedarf  
 max. Volumenstrom: 2,14 m<sup>3</sup>/h  
 max. Primär-Betriebstemperatur: 80 °C  
 max. Sekundär-Betriebstemperatur: 50 °C  
 max. Betriebsdruck: 4 bar

**bestehend aus Mischgruppe:**

2-Wege-Mischventil mit 3-Punkt-Stellmotor 230 V, Temperaturbegrenzer fix auf 60 °C, Beimischung aus Sekundärkreislauf über Regulierventil, Thermometer 0 - 60 °C, Pumpe Grundfos UPM3 Auto 15-50 130 (alternativ: Pumpe Wilo Para 15-130/6-43/SC-12), Rückschlag-ventil im Sekundärkreis  
**Edelstahlverteiler** e-class 18 (DN 32) SFE-Ventil im VL- und RL-Balken, VL-Balken mit Durchflussanzeiger min/max, RL-Balken mit THV-Einsätzen VA mit EGO-Schnellverschluss

**Anschlussgarnitur:**

1x 90° Anschlusswinkel im RL und 2x Kugelhahn DN 20

**Primäranschlüsse:**

links, vertikal mit 3/4" IG

**Sekundäranschlüsse:**

vertikal mit 3/4" AG und Konus

**Comfort-Aufputzverteilerschrank CA**

höhenverstellbare Füße bis 130 mm kompletter Schrank mit Stecktür in weiß RAL 9016 und Drehriegel

Tiefe: 125 mm, Höhe: 710 - 840 mm  
 OK FFB: 700 mm

**optional**

**EGO Regelantriebe 230 V:**

Intelligent - autonomer - elektrothermischer Regelantrieb 230 V NC, der in Kombination mit handelsüblichen Raumthermostaten den automatischen und bedarfsgerechten hydraulischen Abgleich der Heizkreise eines Heizkreisverteilers in Flächenheizungssystemen vornimmt. Temperaturfühler geeignet für Flächenheizungsrohre aus Kunststoff, Metall oder Kombination daraus, mit Außendurchmesser von 12 bis 20 mm.

**Hinweis:**

Für die Funktion des EGO ist ein Zweipunkt-Raumtemperaturregler erforderlich.  
 max. Vorlauftemperatur: 60 °C  
 (in Stellung Automatik ist die Vorlauftemperaturbegrenzung aktiv)  
**strawalogix RT-STA** Klemmleiste 230 V mit individueller Zuordnung der Regelantriebe zum Raumthermostat



im Comfort AP-Schrank CA

Hkr.	Warengruppe 540	Schrankbreite B in mm	FBM-18-V-CA ohne Elektrozubehör	FBM-18-V-CA-EGO mit Elektrozubehör
2	Artikelnummer	732	5403 200 402	5403 205 402
	Listenpreis in €		1.308,80 €	1.594,10 €
3	Artikelnummer	732	5403 200 403	5403 205 403
	Listenpreis in €		1.344,60 €	1.686,80 €
4	Artikelnummer	732	5403 200 404	5403 205 404
	Listenpreis in €		1.380,40 €	1.779,50 €
5	Artikelnummer	732	5403 200 405	5403 205 405
	Listenpreis in €		1.416,30 €	1.872,20 €
6	Artikelnummer	882	5403 200 406	5403 205 406
	Listenpreis in €		1.482,40 €	1.995,10 €
7	Artikelnummer	882	5403 200 407	5403 205 407
	Listenpreis in €		1.582,40 €	2.152,00 €
8	Artikelnummer	882	5403 200 408	5403 205 408
	Listenpreis in €		1.618,20 €	2.244,70 €
9	Artikelnummer	1032	5403 200 409	5403 205 409
	Listenpreis in €		1.688,40 €	2.408,60 €
10	Artikelnummer	1032	5403 200 410	5403 205 410
	Listenpreis in €		1.724,20 €	2.501,30 €
11	Artikelnummer	1032	5403 200 411	5403 205 411
	Listenpreis in €		1.760,10 €	2.594,00 €
12	Artikelnummer	1182	5403 200 412	5403 205 412
	Listenpreis in €		1.822,40 €	2.713,20 €
<b>direkt zum Datenblatt:</b>				

**Optionales Zubehör mit Mehrpreis**  
 siehe S. 1.18  
 (Achtung eventuelle Schrankgrößenänderung)

Strangreguliertventil Ballorex Vario DN 20



55-005181  
 86,00 €

Differenzdruckregler Ballorex Delta DN 20



55-005184  
 147,80 €

Autoflow®



55-005007  
 158,20 €

## 5.5 Comfort-Misch-Anschlussstationen inkl. EGO-System

### 5.5.1 Comfort-Mischstationen inkl. EGO-System im Unterputzschrank C69

#### Comfort Mischstation FBM-18-H-WMZ-C69

**Beschreibung:**

Mischstation für Flächenheizung mit 2-Wege-Mischventil und 3-Punkt-Stellmotor, für witterungsgeführte Vorlauftemperaturregelung. Gewährleistet den vollautomatischen hydraulischen Abgleich der Station über das EGO-System. Das EGO-System besteht aus FBH-Anschlussverteiler e-class 18 (in Station montiert) und für jeden Heizkreis ein intelligenter autonomer elektrothermischer EGO-Regelantrieb (nicht im Lieferumfang). Im Unterputzschrank montierte Mischgruppe mit Umwälzpumpe, Edelstahlverteiler mit absperribaren Durchflussanzeigern und Thermostatventileinsätzen mit EGO-Schnellverschluss. Horizontale Anschlussgarnitur, mit Wärmezählerverrohrung, optional Wasserzählereinbaustrecken für Trinkwasser kalt oder kalt + warm, Platzhaltung für Klemmleiste und Regelantriebe

**Auslegungsdaten:**

ausreichend für ca. 200 m<sup>2</sup> beheizte Fläche, abhängig vom Wärmebedarf

max. Volumenstrom: 2,14 m<sup>3</sup>/h  
 max. Primär-Betriebstemperatur: 80 °C  
 max. Sekundär-Betriebstemperatur: 50 °C  
 max. Betriebsdruck: 4 bar

**bestehend aus Mischgruppe:**

2-Wege-Mischventil mit 3-Punkt-Stellmotor 230 V, Temperaturbegrenzer fix auf 60 °C, Beimischung aus Sekundärkreislauf über Regulierventil, Thermometer 0 - 60 °C  
 Pumpe Grundfos UPM3 Auto 15-50 130 (alternativ Wilo Para 15-130/6-43/SC-12)  
 Rückschlagventil im Sekundärkreis

**Edelstahlverteiler e-class 18 (DN 32)**

SFE-Ventil im VL- und RL-Balken, VL-Balken mit Durchflussanzeiger min/max, RL-Balken mit THV-Einsätzen VA mit EGO-Schnellverschluss

**Anschlussgarnitur:**

Wärmezählerdistanzrohr 3/4" Länge 110 mm  
 Kugelhahn DN 20 mit Fühlereinbaustück D = 5-5,2 mm M10x1 im Vor- und Rücklauf  
 zweiter Kugelhahn DN 20 im Rücklauf

**Primäranschlüsse:**

links, horizontal mit 3/4" IG

**Sekundäranschlüsse:**

vertikal mit 3/4" AG und Konus

**Comfort-Unterputzverteilerschrank C69**

verzinkte Einbauzarge 110 mm  
 höhenverstellbare Füße bis 130 mm  
 Frontblende mit Stecktür in weiß RAL 9016 mit Stecklaschen und Drehriegel  
 Tiefe: 110 - 150 mm  
 Höhe: 760 - 890 mm  
 Nischeneinbauhöhe von OK FFB: 720 mm  
 Nischeneinbaubreite Schrankbreite + 20 mm

**optional**

Wasserzählereinbaustrecke W1 / W2 für Trinkwasser kalt oder kalt + warm je 2 x DVGW-Kugelhahn DN 20 je 1 x Wasserzählerdistanzrohr 3/4" Länge 110 mm, mit EPP-Dämmung, Anschluss horizontal mit 3/4" IG

mit vertikaler Anschlussgarnitur mit WMZ

55E003301MP

40,00 €

im Comfort UP-Schrank C69



**Optionales Zubehör mit Mehrpreis**  
 siehe S. 1.18  
 (Achtung eventuelle Schrankgrößenänderung)

Hkr.	Schrankbreite B in mm	Warengruppe 540	FBM-18-H-WMZ-C69 ohne Elektrozubehör	FBM-18-H-W1-WMZ-C69 ohne Elektrozubehör	FBM-18-H-W2-WMZ-C69 ohne Elektrozubehör
2	875	Artikelnummer	5402 300 402	5402 301 402	5402 302 402
		Listenpreis in €	1.350,60 €	1.415,60 €	1.480,60 €
3	875	Artikelnummer	5402 300 403	5402 301 403	5402 302 403
		Listenpreis in €	1.386,50 €	1.451,50 €	1.516,40 €
4	875	Artikelnummer	5402 300 404	5402 301 404	5402 302 404
		Listenpreis in €	1.422,30 €	1.487,30 €	1.552,30 €
5	875	Artikelnummer	5402 300 405	5402 301 405	5402 302 405
		Listenpreis in €	1.458,20 €	1.523,10 €	1.588,10 €
6	1025	Artikelnummer	5402 300 406	5402 301 406	5402 302 406
		Listenpreis in €	1.522,90 €	1.587,90 €	1.652,90 €
7	1025	Artikelnummer	5402 300 407	5402 301 407	5402 302 407
		Listenpreis in €	1.623,00 €	1.687,90 €	1.752,90 €
8	1025	Artikelnummer	5402 300 408	5402 301 408	5402 302 408
		Listenpreis in €	1.658,80 €	1.723,80 €	1.788,70 €
9	1175	Artikelnummer	5402 300 409	5402 301 409	5402 302 409
		Listenpreis in €	1.737,00 €	1.801,90 €	1.866,90 €
10	1175	Artikelnummer	5402 300 410	5402 301 410	5402 302 410
		Listenpreis in €	1.772,80 €	1.837,80 €	1.902,80 €
11	1175	Artikelnummer	5402 300 411	5402 301 411	5402 302 411
		Listenpreis in €	1.808,70 €	1.873,60 €	1.938,60 €
12	1475	Artikelnummer	5402 300 412	5402 301 412	5402 302 412
		Listenpreis in €	1.902,30 €	1.967,30 €	2.032,20 €

Zirkulationsventil Kemper Multitherm DN 15

50-000213

251,50 €

Strangreguliertventil Ballorex Vario DN 20

55-005181

86,00 €

Differenzdruckregler Ballorex Delta DN 20

55-005184

147,80 €

Autoflow®

55-005007

158,20 €

[direkt zum Datenblatt:](#)



**Comfort Mischstation FBM-18-H-WMZ-C69-EGO**

**Beschreibung:**

wie Comfort Mischstation  
 FBM-18-H-WMZ-C69  
 jedoch mit vormontierten und vorverdrahteten EGO Regelantrieben auf vormontierter Klemmleiste

**Hinweis:**

Für die Funktion des EGO ist ein Zweipunkt-Raumtemperaturregler erforderlich.  
 Max. Vorlauftemperatur: 60 °C  
 (in Stellung Automatik ist die Vorlauftemperaturbegrenzung aktiv)

**bestehend aus:**

Intelligenter - autonomer - elektrothermischer Regelantrieb 230 V NC, der in Kombination mit handelsüblichen Raumthermostaten den automatischen und bedarfsgerechten hydraulischen Abgleich der Heizkreise eines Heizkreisverteilers in Flächenheizungssystemen vornimmt. Temperaturfühler geeignet für Flächenheizungsrohre aus Kunststoff, Metall oder Kombination daraus, mit Außendurchmesser von 12 bis 20 mm.

strawalogiX RT-STA Klemmleiste 230 V, mit individueller Zuordnung der Regelantriebe zum Raumthermostat

mit vertikaler Anschlussgarnitur mit WMZ

55E003301MP

40,00 €



**Optionales Zubehör mit Mehrpreis**  
 siehe S. 1.18  
 (Achtung eventuelle Schrankgrößenänderung)

im Comfort UP-Schrank C69

Hkr.	Schrankbreite B in mm	Warengruppe 540	FBM-18-H-WMZ-C69-EGO mit Elektrozubehör	FBM-18-H-W1-WMZ-C69-EGO mit Elektrozubehör	FBM-18-H-W2-WMZ-C69-EGO mit Elektrozubehör
2	875	Artikelnummer	5402 305 402	5402 306 402	5402 307 402
		Listenpreis in €	1.636,00 €	1.701,00 €	1.765,90 €
3	875	Artikelnummer	5402 305 403	5402 306 403	5402 307 403
		Listenpreis in €	1.728,70 €	1.793,70 €	1.858,60 €
4	875	Artikelnummer	5402 305 404	5402 306 404	5402 307 404
		Listenpreis in €	1.821,40 €	1.886,30 €	1.951,30 €
5	875	Artikelnummer	5402 305 405	5402 306 405	5402 307 405
		Listenpreis in €	1.914,10 €	1.979,00 €	2.044,00 €
6	1025	Artikelnummer	5402 305 406	5402 306 406	5402 307 406
		Listenpreis in €	2.035,70 €	2.100,60 €	2.165,60 €
7	1025	Artikelnummer	5402 305 407	5402 306 407	5402 307 407
		Listenpreis in €	2.192,50 €	2.257,50 €	2.322,50 €
8	1025	Artikelnummer	5402 305 408	5402 306 408	5402 307 408
		Listenpreis in €	2.285,20 €	2.350,20 €	2.415,20 €
9	1175	Artikelnummer	5402 305 409	5402 306 409	5402 307 409
		Listenpreis in €	2.457,20 €	2.522,20 €	2.587,20 €
10	1175	Artikelnummer	5402 305 410	5402 306 410	5402 307 410
		Listenpreis in €	2.549,90 €	2.614,90 €	2.679,80 €
11	1175	Artikelnummer	5402 305 411	5402 306 411	5402 307 411
		Listenpreis in €	2.642,60 €	2.707,60 €	2.772,50 €
12	1475	Artikelnummer	5402 305 412	5402 306 412	5402 307 412
		Listenpreis in €	2.793,10 €	2.858,10 €	2.923,00 €
direkt zum Datenblatt:					

Zirkulationsventil Kemper Multitherm DN 15

50-000213

251,50 €

Strangreguliertventil Ballorex Vario DN 20

55-005181

86,00 €

Differenzdruckregler Ballorex Delta DN 20

55-005184

147,80 €

Autoflow®

55-005007

158,20 €

## 5.5 Comfort-Misch-Anschlussstationen inkl. EGO-System

### 5.5.2 Comfort-Mischstationen inkl. EGO-System im Aufputzschrank CA

#### Comfort Mischstation FBM-18-V-WMZ-CA

**Beschreibung:**

Mischstation für Flächenheizung mit 2-Wege-Mischventil und 3-Punkt-Stellmotor, für witterungsgeführte Vorlauftemperaturregelung.

Gewährleistet den vollautomatischen hydraulischen Abgleich der Station über das EGO-System. Das EGO-System besteht aus FBH-Anschlussverteiler e-class 18 (in Station montiert) und für jeden Heizkreis ein intelligenter autonomer elektrothermischer EGO-Regeltrieb (nicht im Lieferumfang). Im Aufputzschrank montierte Mischgruppe mit Umwälzpumpe, Edelstahlverteiler mit absperzbaren Durchflussanzeigern und Thermostatventileinsätzen mit EGO-Schnellverschluss. Vertikale Anschlussgarnitur, mit Wärmezählereinbaustrecken für Trinkwasser kalt oder kalt + warm, Platzhaltung für Klemmleiste und EGO-Regelantriebe

**Auslegungsdaten:**

ausreichend für ca. 200 m<sup>2</sup> beheizte Fläche, abhängig vom Wärmebedarf  
 max. Volumenstrom: 2,14 m<sup>3</sup>/h  
 max. Primär-Betriebstemperatur: 80 °C  
 max. Sekundär-Betriebstemperatur: 50 °C  
 max. Betriebsdruck: 4 bar

**bestehend aus Mischgruppe:**

2-Wege-Mischventil mit 3-Punkt-Stellmotor 230 V, Temperaturbegrenzer fix auf 60 °C, Beimischung aus Sekundärkreislauf über Regulierventil, Thermometer 0 - 60 °C  
 Pumpe Grundfos UPM3 Auto 15-50 130 (alternativ: Pumpe Wilo Para 15-130/6-43/SC-12)  
 Rückschlagventil im Sekundärkreis

**Edelstahlverteiler e-class 18 (DN 32)**

SFE-Ventil im VL- und RL-Balken, VL-Balken mit Durchflussanzeiger min/max, RL-Balken mit THV-Einsätzen VA mit EGO-Schnellverschluss

**Anschlussgarnitur:**

Wärmezählerdistanzrohr 3/4" Länge 110 mm  
 1x 90° Winkelanschlussstück im RL  
 Kugelhahn DN 20 mit Fühlereinbaustück  
 D = 5-5,2 mm M10x1 im Vor- und Rücklauf  
 zweiter Kugelhahn DN 20 im Rücklauf

**Primäranschlüsse:** links, vertikal mit 3/4" IG

**Sekundäranschlüsse:** vertikal mit 3/4" AG und Konus

**Comfort-Aufputzverteilerschrank CA**

höhenverstellbare Füße bis 130 mm  
 kompletter Schrank mit Stecktür in weiß RAL 9016 und Drehriegel  
 Tiefe: 125 mm, Höhe: 710 - 840 mm  
 OK FFB: 700 mm

**optional**

Wärmezählereinbaustrecke W1 / W2 für Trinkwasser kalt oder kalt + warm  
 je 2 x DVGW-Kugelhahn DN 20  
 je 1 x Wasserzählerdistanzrohr 3/4"

Länge 110 mm, mit EPP-Dämmung, Anschluss vertikal mit 3/4" IG

im Comfort AP-Schrank CA



Hkr.	Warengruppe 540	FBM-18-V-WMZ-CA ohne Elektrozubehör		FBM-18-V-W1-WMZ-CA ohne Elektrozubehör		FBM-18-V-W2-WMZ-CA ohne Elektrozubehör	
		Breite		Breite		Breite	
2	Artikelnummer	882	5403 400 402	882	5403 401 402	1032	5403 402 402
	Listenpreis in €		1.390,20 €		1.451,80 €		1.548,80 €
3	Artikelnummer	882	5403 400 403	882	5403 401 403	1032	5403 402 403
	Listenpreis in €		1.426,00 €		1.487,60 €		1.584,60 €
4	Artikelnummer	882	5403 400 404	1032	5403 401 404	1182	5403 402 404
	Listenpreis in €		1.461,90 €		1.557,80 €		1.647,00 €
5	Artikelnummer	882	5403 400 405	1032	5403 401 405	1182	5403 402 405
	Listenpreis in €		1.497,70 €		1.593,60 €		1.682,90 €
6	Artikelnummer	882	5403 400 406	1032	5403 401 406	1182	5403 402 406
	Listenpreis in €		1.533,60 €		1.629,40 €		1.718,70 €
7	Artikelnummer	1032	5403 400 407	1182	5403 401 407	1482	5403 402 407
	Listenpreis in €		1.667,90 €		1.756,00 €		1.872,20 €
8	Artikelnummer	1032	5403 400 408	1182	5403 401 408	1482	5403 402 408
	Listenpreis in €		1.703,70 €		1.791,90 €		1.908,00 €
9	Artikelnummer	1032	5403 400 409	1182	5403 401 409	1482	5403 402 409
	Listenpreis in €		1.739,60 €		1.827,70 €		1.943,90 €
10	Artikelnummer	1182	5403 400 410	1482	5403 401 410	1482	5403 402 410
	Listenpreis in €		1.801,90 €		1.917,00 €		1.979,70 €
11	Artikelnummer	1182	5403 400 411	1482	5403 401 411	1482	5403 402 411
	Listenpreis in €		1.837,80 €		1.952,80 €		2.015,60 €
12	Artikelnummer	1182	5403 400 412	1482	5403 401 412	1482	5403 402 412
	Listenpreis in €		1.873,60 €		1.988,70 €		2.051,40 €

direkt zum Datenblatt:



**Optionales Zubehör mit Mehrpreis**  
 siehe S. 1.18  
 (Achtung eventuelle Schrankgrößenänderung)

Zirkulationsventil Kemper Multitherm DN 15



50-000213

251,50 €

Strangregulierventil Ballorex Vario DN 20



55-005181

86,00 €

Differenzdruckregler Ballorex Delta DN 20



55-005184

147,80 €

Autoflow®



55-005007

158,20 €

**Comfort Mischstation FBM-18-V-WMZ-CA-EGO**

**Beschreibung:**

wie Comfort Mischstation FBM-18-V-WMZ-CA jedoch mit vormontierten und vorverdrahteten EGO Regelantrieben auf vormontierter Klemmleiste

**Hinweis:**

Für die Funktion des EGO ist ein Zweipunkt-Raumtemperaturregler erforderlich. Max. Vorlauftemperatur: 60 °C (in Stellung Automatik ist die Vorlauftemperaturbegrenzung aktiv)

bestehend aus:  
 Intelligenter - autonomer - elektrothermischer Regelantrieb 230 V NC, der in Kombination mit handelsüblichen Raumthermostaten den automatischen und bedarfsgerechten hydraulischen Abgleich der Heizkreise eines Heizkreisverteilers in Flächenheizungssystemen vornimmt. Temperaturfühler geeignet für Flächenheizungsrohre aus Kunststoff, Metall oder Kombination daraus, mit Außendurchmesser von 12 bis 20 mm.

strawalogiX RT-STA Klemmleiste 230 V, mit individueller Zuordnung der Regelantriebe zum Raumthermostat

im Comfort AP-Schrank CA



Hkr.	Warengruppe 540	FBM-18-V-WMZ-CA-EGO mit Elektrozubehör		FBM-18-V-W1-WMZ-CA-EGO mit Elektrozubehör		FBM-18-V-W2-WMZ-CA-EGO mit Elektrozuehör	
		Breite		Breite		Breite	
2	Artikelnummer	882	5403 405 402	882	5403 406 402	1032	5403 407 402
	Listenpreis in €		1.675,50 €		1.737,10 €		1.834,20 €
3	Artikelnummer	882	5403 405 403	882	5403 406 403	1032	5403 407 403
	Listenpreis in €		1.768,20 €		1.829,80 €		1.926,80 €
4	Artikelnummer	882	5403 405 404	1032	5403 406 404	1182	5403 407 404
	Listenpreis in €		1.860,90 €		1.956,80 €		2.046,10 €
5	Artikelnummer	882	5403 405 405	1032	5403 406 405	1182	5403 407 405
	Listenpreis in €		1.953,60 €		2.049,50 €		2.138,80 €
6	Artikelnummer	882	5403 405 406	1032	5403 406 406	1182	5403 407 406
	Listenpreis in €		2.046,30 €		2.142,20 €		2.231,50 €
7	Artikelnummer	1032	5403 405 407	1182	5403 406 407	1482	5403 407 407
	Listenpreis in €		2.237,40 €		2.325,60 €		2.441,80 €
8	Artikelnummer	1032	5403 405 408	1182	5403 406 408	1482	5403 407 408
	Listenpreis in €		2.330,10 €		2.418,30 €		2.534,40 €
9	Artikelnummer	1032	5403 405 409	1182	5403 406 409	1482	5403 407 409
	Listenpreis in €		2.459,80 €		2.548,00 €		2.664,10 €
10	Artikelnummer	1182	5403 405 410	1482	5403 406 410	1482	5403 407 410
	Listenpreis in €		2.579,00 €		2.694,10 €		2.756,80 €
11	Artikelnummer	1182	5403 405 411	1482	5403 406 411	1482	5403 407 411
	Listenpreis in €		2.671,70 €		2.786,80 €		2.849,50 €
12	Artikelnummer	1182	5403 405 412	1482	5403 406 412	1482	5403 407 412
	Listenpreis in €		2.764,40 €		2.879,40 €		2.942,20 €
direkt zum Datenblatt:							

**Optionales Zubehör mit Mehrpreis**  
 siehe S. 1.18  
 (Achtung eventuelle Schrankgrößenänderung)

Zirkulationsventil Kemper Multitherm DN 15

50-000213  
 251,50 €

Strangreguliertventil Ballorex Vario DN 20

55-005181  
 86,00 €

Differenzdruckregler Ballorex Delta DN 20

55-005184  
 147,80 €

Autoflow®

55-005007  
 158,20 €

### Comfort Kompakt-Mischstation FBM-18-HT1-H-C69

#### Beschreibung:

Kompakt-Mischstation für Flächenheizung mit 2-Wege-Mischventil und 3-Punkt-Stellmotor, für witterungsgeführte Vorlauf temperaturabgang für statische Heizflächen (z.B. Badheizkörper). Gewährleistet den vollautomatischen hydraulischen Abgleich der Station über das integrierte EGO-System. Im Unterputzschrank montierte Mischgruppe mit Umwälzpumpe, Edelstahlverteiler mit absperrbaren Durchflussanzeigern und Thermostatventileinsätzen mit EGO-Schnellverschluss. Horizontale Anschlussgarnitur, ohne Wärmezählerverrohrung, optional vormontierte und vorverdrahtete intelligente - autonome - elektrothermische EGO-Regelantriebe auf vormontierter Klemmleiste.

#### Auslegungsdaten:

ausreichend für ca. 200 m<sup>2</sup> beheizte Fläche, abhängig vom Wärmebedarf  
max. Volumenstrom: 2,14 m<sup>3</sup>/h, max.  
Primär-Betriebstemperatur: 80 °C  
max. Sekundär-Betriebstemperatur: 50 °C  
max. Betriebsdruck: 4 bar

#### bestehend aus:

HT1: ein Hochtemperaturabgang,

Anschluss 3/4" AG und Konus, RL mit Regulierventil, VL mit Handentlüfter

#### Mischgruppe:

2-Wege-Mischventil mit 3-Punkt-Stellmotor 230 V, Temperaturbegrenzer fix auf 60 °C, Beimischung aus Sekundärkreislauf über Regulierventil, Thermometer 0 - 60 °C  
Pumpe Grundfos UPM3 Auto 15-50 130 (alternativ: Pumpe Wilo Para 15-130/6-43/SC-12)  
Rückschlagventil im Sekundärkreis  
**Edelstahlverteiler** e-class 18 (DN 32) SFE-Ventil im VL- und RL-Balken, VL-Balken mit Durchflussanzeiger min/max, RL-Balken mit THV-Einsätzen VA mit EGO-Schnellverschluss  
Anschlussgarnitur: 2x Kugelhahn DN 20.

#### Primäranschlüsse:

horizontal mit 3/4" IG

#### Sekundäranschlüsse:

vertikal mit 3/4" AG und Konus

**Comfort-Unterputzverteilerschrank C69**  
verzinkte Einbauzarge 110 mm, höhenverstellbare Füße bis 130 mm, Frontblende mit Stecktür in weiß RAL 9016, mit Stecklaschen

und Drehriegel, Tiefe: 110 - 150 mm, Höhe: 760 - 890 mm, Nischeneinbauhöhe von OK FFB: 720 mm, Nischeneinbaubreite Schrankbreite + 20 mm

#### optional EGO Regelantriebe 230 V:

Intelligent - autonomer - elektrothermischer Regelantrieb 230 V NC, der in Kombination mit handelsüblichen Raumthermostaten den automatischen und bedarfsgerechten hydraulischen Abgleich der Heizkreise eines Heizkreisverteilers in Flächenheizungssystemen vornimmt. Temperaturfühler geeignet für Flächenheizungsrohre aus Kunststoff, Metall oder Kombination daraus, mit Außendurchmesser von 12 bis 20 mm.

#### Hinweis:

Für die Funktion des EGO ist ein Zweipunkt-Raumtemperaturregler erforderlich.  
max. Vorlauf temperatur: 60 °C (in Stellung Automatik ist die Vorlauf temperaturbegrenzung aktiv)  
strawalogix RT-STA Klemmleiste 230 V mit individueller Zuordnung der Regelantriebe zum Raumthermostat



#### 1 Hochtemperaturabgang

Hkr.	Warengruppe 541	Schrankbreite B in mm	FBM-18-HT1-H-C69 ohne Elektrozubehör	FBM-18-HT1-H-C69-EGO mit Elektrozubehör
2	Artikelnummer	725	5412 100 402	5412 105 402
	Listenpreis in €		1.326,20 €	1.611,60 €
3	Artikelnummer	725	5412 100 403	5412 105 403
	Listenpreis in €		1.362,10 €	1.704,30 €
4	Artikelnummer	725	5412 100 404	5412 105 404
	Listenpreis in €		1.397,90 €	1.797,00 €
5	Artikelnummer	875	5412 100 405	5412 105 405
	Listenpreis in €		1.457,30 €	1.913,20 €
6	Artikelnummer	875	5412 100 406	5412 105 406
	Listenpreis in €		1.493,10 €	2.005,90 €
7	Artikelnummer	875	5412 100 407	5412 105 407
	Listenpreis in €		1.593,20 €	2.162,70 €
8	Artikelnummer	875	5412 100 408	5412 105 408
	Listenpreis in €		1.629,00 €	2.255,40 €
9	Artikelnummer	1025	5412 100 409	5412 105 409
	Listenpreis in €		1.693,70 €	2.414,00 €
10	Artikelnummer	1025	5412 100 410	5412 105 410
	Listenpreis in €		1.729,60 €	2.506,70 €
11	Artikelnummer	1025	5412 100 411	5412 105 411
	Listenpreis in €		1.765,40 €	2.599,40 €
12	Artikelnummer	1175	5412 100 412	5412 105 412
	Listenpreis in €		1.843,60 €	2.734,40 €

direkt zum Datenblatt:



**Optionales Zubehör mit Mehrpreis**  
siehe S. 1.18  
(Achtung eventuelle Schrankgrößenänderung)

mit vertikaler Anschlussgarnitur

55E003300MP

41,10 €

Strangregulierventil Ballorex Vario DN 20



55-005181

86,00 €

Differenzdruckregler Ballorex Delta DN 20



55-005184

147,80 €

Autoflow®



55-005007

158,20 €

**Comfort Kompakt-Mischstation FBM-18-HT2-H-C69**

**Beschreibung:**

wie Comfort Kompakt-Mischstation  
FBM-18-HT1-H-C69  
jedoch mit zwei Hochtemperaturabgängen  
für statische Heizflächen (z.B. Badheizkörper)



2 Hochtemperaturabgänge

Hkr.	Warengruppe 542	Schrankbreite B in mm	FBM-18-HT2-H-C69 ohne Elektrozubehör	FBM-18-HT2-H-C69-EGO mit Elektrozubehör
2	Artikelnummer	725	5422 100 402	5422 105 402
	Listenpreis in €		1.352,60 €	1.637,90 €
3	Artikelnummer	725	5422 100 403	5422 105 403
	Listenpreis in €		1.388,40 €	1.730,60 €
4	Artikelnummer	875	5422 100 404	5422 105 404
	Listenpreis in €		1.447,80 €	1.846,80 €
5	Artikelnummer	875	5422 100 405	5422 105 405
	Listenpreis in €		1.483,60 €	1.939,50 €
6	Artikelnummer	875	5422 100 406	5422 105 406
	Listenpreis in €		1.519,40 €	2.032,20 €
7	Artikelnummer	875	5422 100 407	5422 105 407
	Listenpreis in €		1.619,50 €	2.189,10 €
8	Artikelnummer	1025	5422 100 408	5422 105 408
	Listenpreis in €		1.684,20 €	2.310,70 €
9	Artikelnummer	1025	5422 100 409	5422 105 409
	Listenpreis in €		1.720,10 €	2.440,30 €
10	Artikelnummer	1025	5422 100 410	5422 105 410
	Listenpreis in €		1.755,90 €	2.533,00 €
11	Artikelnummer	1175	5422 100 411	5422 105 411
	Listenpreis in €		1.834,10 €	2.668,00 €
12	Artikelnummer	1175	5422 100 412	5422 105 412
	Listenpreis in €		1.869,90 €	2.760,70 €
direkt zum Datenblatt:				

**Optionales  
Zubehör mit  
Mehrpreis**  
siehe S. 1.18  
(Achtung  
eventuelle  
Schrankgrößen-  
änderung)

mit vertikaler  
Anschlussgarnitur  
55E003300MP  
**41,10 €**

Strangregulierventil  
Ballorex Vario DN  
20  
  
55-005181  
**86,00 €**

Differenzdruck-  
regler Ballorex  
Delta DN 20  
  
55-005184  
**147,80 €**

Autoflow®  
  
55-005007  
**158,20 €**

### Comfort Kompakt-Mischstation FBM-18-HT1-H-WMZ-C69

#### Beschreibung:

Kompakt-Mischstation für Flächenheizung mit 2-Wege-Mischventil und 3-Punkt-Stellmotor, für witterungsgeführte Vorlauftemperaturregelung. Mit einem Hochtemperaturabgang für statische Heizflächen (z.B. Badheizkörper). Gewährleistet den vollautomatischen hydraulischen Abgleich der Station über das EGO-System. Das EGO-System besteht aus FBH-Anschlussverteiler e-class 18 (in Station montiert) und für jeden Heizkreis ein intelligenter autonomer elektrothermischer EGO-Regelantrieb (nicht im Lieferumfang). Im Unterputzschrank montierte Mischgruppe mit Umwälzpumpe, Edelstahlverteiler mit abschließbaren Durchflussanzeigern und Thermostatventileinsätzen mit EGO-Schnellverschluss. Vertikale Anschlussgarnitur, mit Wärmezählerverrohrung, optional Wasserzählereinstrecke für Trinkwasser kalt oder kalt + warm, Platzhaltung für Klemmleiste und EGO-Regelantriebe.

#### Auslegungsdaten:

ausreichend für ca. 200 m<sup>2</sup> beheizte Fläche, abhängig vom Wärmebedarf  
max. Volumenstrom: 2,14 m<sup>3</sup>/h  
max. Primär-Betriebstemp.: 80 °C  
max. Sek.-Betriebstemp.: 50 °C  
max. Betriebsdruck: 4 bar

#### bestehend aus:

HT1: ein Hochtemperaturabgang, Anschluss 3/4" AG und Konus, RL mit Regulierventil, VL mit Handentlüfter

#### Mischgruppe:

2-Wege-Mischventil mit 3-Punktstellmotor 230 V, Temperaturbegrenzer fix auf 60 °C, Beimischung aus Sekundärkreislauf über Regulierventil, Thermometer 0 - 60 °C, Pumpe Grundfos UPM3 Auto 15-50 130 (alternativ: Pumpe Wilo Para 15-130/6-43/SC-12), Rückschlagventil im Sekundärkreis

**Edelstahlverteiler** e-class 18 (DN 32) SFE-Ventil im VL- und RL-Balken, VL-Balken mit Durchflussanzeiger min/max, RL-Balken mit THV-Einsätzen VA mit EGO-Schnellverschluss

#### Anschlussgarnitur:

Wärmezählerdistanzrohr 3/4" Länge 110 mm Kugelhahn DN 20 mit Fühlereinbaustück D = 5-5,2 mm M10x1 im Vor- und Rücklauf zweiter Kugelhahn DN 20 im Rücklauf

#### Primäranschlüsse:

links, horizontal mit 3/4" IG

#### Sekundäranschlüsse:

vertikal mit 3/4" AG und Konus

#### Comfort-Unterputzverteilerschrank C69

verzinkte Einbauzarge 110 mm höhenverstellbare Füße bis 130 mm Frontblende mit Stecktür in weiß RAL 9016 mit Stecklaschen und Drehriegel Tiefe: 110 - 150 mm, Höhe: 760 - 890 mm Nischeneinbauhöhe von OK FFB: 720 mm Nischeneinbaubreite Schrankbreite + 20 mm

#### optional

Wasserzählereinstrecke W1 / W2 für Trinkwasser kalt oder kalt + warm je 2 x DVGW-Kugelhahn DN 20 je 1 x Wasserzählerdistanzrohr 3/4" Länge 110 mm, mit EPP-Dämmung, Anschluss horizontal mit 3/4" IG

mit vertikaler Anschlussgarnitur mit WMZ

55E003301MP

40,00 €

#### 1 Hochtemperaturabgang

Hkr.	Warengruppe 541	Schrankbreite B in mm	FBM-18-HT1-H-WMZ-C69 ohne Elektrozubehör	FBM-18-HT1-H-W1-WMZ-C69 ohne Elektrozubehör	FBM-18-HT1-H-W2-WMZ-C69 ohne Elektrozubehör
2	Artikelnummer	875	5412 300 402	5412 301 402	5412 302 402
	Listenpreis in €		1.399,80 €	1.464,80 €	1.529,80 €
3	Artikelnummer	875	5412 300 403	5412 301 403	5412 302 403
	Listenpreis in €		1.435,70 €	1.500,60 €	1.565,60 €
4	Artikelnummer	875	5412 300 404	5412 301 404	5412 302 404
	Listenpreis in €		1.471,50 €	1.536,50 €	1.601,40 €
5	Artikelnummer	1025	5412 300 405	5412 301 405	5412 302 405
	Listenpreis in €		1.536,30 €	1.601,20 €	1.666,20 €
6	Artikelnummer	1025	5412 300 406	5412 301 406	5412 302 406
	Listenpreis in €		1.572,10 €	1.637,10 €	1.702,00 €
7	Artikelnummer	1025	5412 300 407	5412 301 407	5412 302 407
	Listenpreis in €		1.672,10 €	1.737,10 €	1.802,10 €
8	Artikelnummer	1175	5412 300 408	5412 301 408	5412 302 408
	Listenpreis in €		1.750,30 €	1.815,30 €	1.880,20 €
9	Artikelnummer	1175	5412 300 409	5412 301 409	5412 302 409
	Listenpreis in €		1.786,20 €	1.851,10 €	1.916,10 €
10	Artikelnummer	1175	5412 300 410	5412 301 410	5412 302 410
	Listenpreis in €		1.822,00 €	1.887,00 €	1.951,90 €
11	Artikelnummer	1475	5412 300 411	5412 301 411	5412 302 411
	Listenpreis in €		1.915,60 €	1.980,60 €	2.045,60 €
12	Artikelnummer	1475	5412 300 412	5412 301 412	5412 302 412
	Listenpreis in €		1.951,50 €	2.016,50 €	2.081,40 €

direkt zum Datenblatt:



**Optionales Zubehör mit Mehrpreis** siehe S. 1.18 (Achtung eventuelle Schrankgrößenänderung)

Zirkulationsventil Kemper Multitherm DN 15



50-000213

251,50 €

Strangreguliertventil Ballorex Vario DN 20



55-005181

86,00 €

Differenzdruckregler Ballorex Delta DN 20



55-005184

147,80 €

Autoflow®



55-005007

158,20 €



**Comfort Kompakt-Mischstation FBM-18-HT2-H-WMZ-C69**

**Beschreibung:**

wie Comfort Kompakt-Mischstation FBM-18-HT1-H-WMZ-C69 jedoch mit zwei Hochtemperaturabgängen für statische Heizflächen (z.B. Badheizkörper)

mit vertikaler Anschlussgarnitur mit WMZ  
55E003301MP  
40,00 €



**Optionales Zubehör mit Mehrpreis**  
siehe S. 1.18  
(Achtung eventuelle Schrankgrößenänderung)

2 Hochtemperaturabgänge

Hkr.	Warengruppe 542	Schrankbreite B in mm	FBM-18-HT2-H-WMZ-C69 ohne Elektrozubehör	FBM-18-HT2-H-W1-WMZ-C69 ohne Elektrozubehör	FBM-18-HT2-H-W2-WMZ-C69 ohne Elektrozubehör
2	Artikelnummer	875	5422 300 402	5422 301 402	5422 302 402
	Listenpreis in €		1.426,10 €	1.491,10 €	1.556,10 €
3	Artikelnummer	875	5422 300 403	5422 301 403	5422 302 403
	Listenpreis in €		1.462,00 €	1.527,00 €	1.591,90 €
4	Artikelnummer	1025	5422 300 404	5422 301 404	5422 302 404
	Listenpreis in €		1.526,70 €	1.591,70 €	1.656,70 €
5	Artikelnummer	1025	5422 300 405	5422 301 405	5422 302 405
	Listenpreis in €		1.562,60 €	1.627,50 €	1.692,50 €
6	Artikelnummer	1025	5422 300 406	5422 301 406	5422 302 406
	Listenpreis in €		1.598,40 €	1.663,40 €	1.728,40 €
7	Artikelnummer	1175	5422 300 407	5422 301 407	5422 302 407
	Listenpreis in €		1.740,80 €	1.805,80 €	1.870,70 €
8	Artikelnummer	1175	5422 300 408	5422 301 408	5422 302 408
	Listenpreis in €		1.776,60 €	1.841,60 €	1.906,60 €
9	Artikelnummer	1175	5422 300 409	5422 301 409	5422 302 409
	Listenpreis in €		1.812,50 €	1.877,40 €	1.942,40 €
10	Artikelnummer	1475	5422 300 410	5422 301 410	5422 302 410
	Listenpreis in €		1.906,10 €	1.971,10 €	2.036,10 €
11	Artikelnummer	1475	5422 300 411	5422 301 411	5422 302 411
	Listenpreis in €		1.942,00 €	2.006,90 €	2.071,90 €
12	Artikelnummer	1475	5422 300 412	5422 301 412	5422 302 412
	Listenpreis in €		1.977,80 €	2.042,80 €	2.107,70 €
direkt zum Datenblatt:					

Zirkulationsventil Kemper Multitherm DN 15

50-000213  
251,50 €

Strangreguliertventil Ballorex Vario DN 20

55-005181  
86,00 €

Differenzdruckregler Ballorex Delta DN 20

55-005184  
147,80 €

Autoflow®

55-005007  
158,20 €

### Comfort Kompakt-Mischstation FBM-18-HT1-WMZ-C69-EGO

#### Beschreibung:

Kompakt-Mischstation für Flächenheizung mit 2-Wege-Mischventil und 3-Punkt-Stellmotor, für witterungsgeführte Vorlauftemperaturregelung. Mit einem Hochtemperaturabgang für statische Heizflächen (z.B. Badheizkörper). Gewährleistet den vollautomatischen hydraulischen Abgleich der Station über das EGO-System. Im Unterputzschrank montierte Mischgruppe mit Umwälzpumpe, Edelstahlverteiler mit absperzbaren Durchflussanzeigern und Thermostatventileinsätzen mit EGO-Schnellverschluss, horizontale Anschlussgarnitur, mit Wärmezählerverrohrung, vormontierte und vorverdrahtete intelligente autonome elektrothermische EGO-Regelantriebe auf vormontierter Klemmleiste, optional Wasserzählereinbaustrecken für Trinkwasser kalt oder kalt + warm

#### Auslegungsdaten:

ausreichend für ca. 200 m<sup>2</sup> beheizte Fläche, abhängig vom Wärmebedarf  
max. Volumenstrom: 2,14 m<sup>3</sup>/h

max. Primär-Betriebstemperatur: 80 °C  
max. Sekundär-Betriebstemperatur: 50 °C  
max. Betriebsdruck: 4 bar

#### bestehend aus:

HT1: ein Hochtemperaturabgang, Anschluss 3/4" AG und Konus, RL mit Regulierventil, VL mit Handentlüfter

#### Mischgruppe:

2-Wege-Mischventil mit 3-Punkt-Stellmotor 230 V, Temperaturbegrenzer fix auf 60 °C, Beimischung aus Sekundärkreislauf über Regulierventil, Thermometer 0 - 60 °C, Pumpe Grundfos UPM3 Auto 15-50 130 (alternativ: Pumpe Wilo Para 15-130/6-43/SC-12), Rückschlagventil im Sekundärkreis

#### Edelstahlverteiler e-class 18 (DN 32)

SFE-Ventil im VL- und RL-Balken, VL-Balken mit Durchflussanzeiger min/max, RL-Balken mit THV-Einsätzen VA mit EGO-Schnellverschluss

#### Anschlussgarnitur:

Wärmezählerdistanzrohr 3/4" Länge 110 mm  
Kugelhahn DN 20 mit Fühlereinbaustück

D = 5-5,2 mm M10x1 im Vor- und Rücklauf  
zweiter Kugelhahn DN 20 im Rücklauf

#### Primäranschlüsse:

links, horizontal mit 3/4" IG

#### Sekundäranschlüsse:

vertikal mit 3/4" AG und Konus

#### Comfort-Unterputzverteilerschrank C69

verzinkte Einbauzarge 110 mm  
höhenverstellbare Füße bis 130 mm  
Frontblende mit Stecktür in weiß RAL 9016 mit Stecklaschen und Drehriegel  
Tiefe: 110 - 150 mm, Höhe: 760 - 890 mm  
Nischeneinbauhöhe von OK FFB: 720 mm  
Nischeneinbaubreite Schrankbreite + 20 mm

#### optional



Wasserzählereinbaustrecke W1 / W2 für Trinkwasser kalt oder kalt + warm  
je 2 x DVGW-Kugelhahn DN 20  
je 1 x Wasserzählerdistanzrohr 3/4" Länge 110 mm, mit EPP-Dämmung,  
Anschluss horizontal mit 3/4" IG

mit vertikaler  
Anschlussgarnitur  
mit WMZ

55E003301MP

40,00 €

#### 1 Hochtemperaturabgang

Hkr.	Warengruppe 541	Schrankbreite B in mm	FBM-18-HT1-H-WMZ-C69-EGO mit Elektrozubehör	FBM-18-HT1-H-W1-WMZ-C69-EGO mit Elektrozubehör	FBM-18-HT1-H-W2-WMZ-C69-EGO mit Elektrozubehör
2	Artikelnummer	875	5412 305 402	5412 306 402	5412 307 402
	Listenpreis in €		1.685,20 €	1.750,10 €	1.815,10 €
3	Artikelnummer	875	5412 305 403	5412 306 403	5412 307 403
	Listenpreis in €		1.777,90 €	1.842,80 €	1.907,80 €
4	Artikelnummer	875	5412 305 404	5412 306 404	5412 307 404
	Listenpreis in €		1.870,60 €	1.935,50 €	2.000,50 €
5	Artikelnummer	1025	5412 305 405	5412 306 405	5412 307 405
	Listenpreis in €		1.992,10 €	2.057,10 €	2.122,10 €
6	Artikelnummer	1025	5412 305 406	5412 306 406	5412 307 406
	Listenpreis in €		2.084,80 €	2.149,80 €	2.214,80 €
7	Artikelnummer	1025	5412 305 407	5412 306 407	5412 307 407
	Listenpreis in €		2.241,70 €	2.306,70 €	2.371,60 €
8	Artikelnummer	1175	5412 305 408	5412 306 408	5412 307 408
	Listenpreis in €		2.376,70 €	2.441,70 €	2.506,70 €
9	Artikelnummer	1175	5412 305 409	5412 306 409	5412 307 409
	Listenpreis in €		2.506,40 €	2.571,40 €	2.636,30 €
10	Artikelnummer	1175	5412 305 410	5412 306 410	5412 307 410
	Listenpreis in €		2.599,10 €	2.664,10 €	2.729,00 €
11	Artikelnummer	1475	5412 305 411	5412 306 411	5412 307 411
	Listenpreis in €		2.749,60 €	2.814,50 €	2.879,50 €
12	Artikelnummer	1475	5412 305 412	5412 306 412	5412 307 412
	Listenpreis in €		2.842,30 €	2.907,20 €	2.972,20 €
direkt zum Datenblatt:					

**Optionales  
Zubehör mit  
Mehrpreis**  
siehe S. 1.18  
(Achtung  
eventuelle  
Schrankgrößen-  
änderung)

Zirkulationsventil  
Kemper Multitherm  
DN 15



50-000213

251,50 €

Strangregulierventil  
Ballorex Vario DN  
20



55-005181

86,00 €

Differenzdruck-  
regler Ballorex  
Delta DN 20



55-005184

147,80 €

Autoflow®



55-005007

158,20 €

**Comfort Kompakt-Mischstation FBM-18-HT2-WMZ-C69-EGO**

**Beschreibung:**

wie Comfort Kompakt-Mischstation  
FBM-18-HT1-H-WMZ-C69-EGO  
jedoch mit zwei Hochtemperaturabgängen  
für statische Heizflächen (z.B. Badheizkörper)

mit vertikaler  
Anschlussgarnitur  
mit WMZ  
55E003301MP  
40,00 €



**Optionales  
Zubehör mit  
Mehrpreis**  
siehe S. 1.18  
(Achtung  
eventuelle  
Schrankgrößen-  
änderung)

2 Hochtemperaturabgänge

Hkr.	Warengruppe 542	Schrank- breite B in mm	FBM-18-HT2-H-WMZ- C69-EGO mit Elektrozubehör	FBM-18-HT2-H-W1-WMZ- C69-EGO mit Elektrozubehör	FBM-18-HT2-H-W2-WMZ- C69-EGO mit Elektrozubehör
2	Artikelnummer	875	5422 305 402	5422 306 402	5422 307 402
	Listenpreis in €		1.711,50 €	1.776,50 €	1.841,40 €
3	Artikelnummer	875	5422 305 403	5422 306 403	5422 307 403
	Listenpreis in €		1.804,20 €	1.869,20 €	1.934,10 €
4	Artikelnummer	1025	5422 305 404	5422 306 404	5422 307 404
	Listenpreis in €		1.925,80 €	1.990,70 €	2.055,70 €
5	Artikelnummer	1025	5422 305 405	5422 306 405	5422 307 405
	Listenpreis in €		2.018,50 €	2.083,40 €	2.148,40 €
6	Artikelnummer	1025	5422 305 406	5422 306 406	5422 307 406
	Listenpreis in €		2.111,20 €	2.176,10 €	2.241,10 €
7	Artikelnummer	1175	5422 305 407	5422 306 407	5422 307 407
	Listenpreis in €		2.310,40 €	2.375,30 €	2.440,30 €
8	Artikelnummer	1175	5422 305 408	5422 306 408	5422 307 408
	Listenpreis in €		2.403,10 €	2.468,00 €	2.533,00 €
9	Artikelnummer	1175	5422 305 409	5422 306 409	5422 307 409
	Listenpreis in €		2.532,70 €	2.597,70 €	2.662,70 €
10	Artikelnummer	1475	5422 305 410	5422 306 410	5422 307 410
	Listenpreis in €		2.683,20 €	2.748,20 €	2.813,10 €
11	Artikelnummer	1475	5422 305 411	5422 306 411	5422 307 411
	Listenpreis in €		2.775,90 €	2.840,90 €	2.905,80 €
12	Artikelnummer	1475	5422 305 412	5422 306 412	5422 307 412
	Listenpreis in €		2.868,60 €	2.933,60 €	2.998,50 €
<b>direkt zum Datenblatt:</b>					

Zirkulationsventil  
Kemper Multitherm  
DN 15



50-000213  
251,50 €

Strangreguliertventil  
Ballorex Vario DN  
20



55-005181  
86,00 €

Differenzdruck-  
regler Ballorex  
Delta DN 20



55-005184  
147,80 €

Autoflow®



55-005007  
158,20 €

# HYDRAULISCHER ABGLEICH

= ERREICHEN DER OPTIMALEN SPREIZUNG ZWISCHEN VOR- UND RÜCKLAUF

Der EGO-Regelantrieb definiert die Heizkreis-Regulierung völlig neu. Mit der EGO-KI wird der hydraulische Abgleich zum Kinderspiel.

**Bequem,  
einfach und  
zuverlässig.**



## JETZT AUCH FÜR FLÄCHENKÜHLUNG

**SPAR-  
TIPP!**   
HYDRAULISCHER  
ABGLEICH



- ✓ **Hydraulischer Abgleich der neuesten Generation**  
Die EGO-KI erkennt Nutzerverhalten und Systemumgebung selbstständig und regelt permanent und bedarfsgerecht.
- ✓ **Vollautomatische Adaption in unbekanntem Heizkreisen**  
Nie wieder aufwendige Berechnungen bei der Sanierung bzw. bei nachträglichem hydraulischen Abgleich von Verteilersystemen.
- ✓ **Technisch perfekt**  
EGO übernimmt die Verantwortung für den korrekten hydraulischen Abgleich. Präziser, schneller und zuverlässiger als je zuvor.
- ✓ **Überlegene Energieeffizienz**  
In Pumpe, Antrieb und Gesamtsystem.
- ✓ **Geringster Druckverlust und extrem schmutzresistent**
- ✓ **Passend für Ventile aller namhaften Hersteller**
- ✓ **Förderfähigkeit durch BAFA**  
im Rahmen der „Bundesförderung für effiziente Gebäude (BEG)“ mit bis zu 45 % Zuschuss

**Comfort Mischstation FBM-S10-18-H-C69**

**Beschreibung:**

Mischstation für Flächenheizung mit Systemtrennung, für witterungsgeführte Vorlauftemperaturregelung. Gewährleistet den vollautomatischen hydraulischen Abgleich der Station über das integrierte EGO-System. Im Unterputzschrank montierte Mischgruppe mit Umwälzpumpe, Edelstahlverteiler mit absperrbaren Durchflussanzeigern und Thermostatventileinsätzen mit EGO-Schnellverschluss. Horizontale Anschlussgarnitur, ohne Wärmezählerverrohrung, optional vormontierte und vorverdrahtete intelligente - autonome - elektrothermische EGO-Regelantriebe auf vormontierter Klemmleiste.

**Auslegungsdaten:**

ausreichend für ca. 120 m<sup>2</sup> beheizte Fläche, abhängig vom Wärmebedarf  
 max. Volumenstrom: 2,14 m<sup>3</sup>/h  
 max. Wärmeleistung = 10 kW  
 max. Betriebsdruck primär = 10 bar  
 max. Betriebsdruck sekundär = 2,5 bar  
 max. Betriebstemperatur primär = 90 °C

max. Betriebstemperatur sekundär 50 °C  
 mindestens erforderlicher Differenzdruck primär = 200 mbar

**bestehend aus Systemtrennung:**

Primär- (Hochtemperaturkreis) und Sekundärkreis (Niedertemperaturkreis) der Flächenheizung sind voneinander durch kupfergelöteten Plattenwärmeübertrager getrennt, max. Wärmeleistung 10 kW, Manometer 0-4 bar im Vorlaufbalken des Sekundärkreises montiert, Sicherheitsventil DN 15 2,5 bar und Membranausdehnungsgefäß (MAG) über Panzerschlauch am Rücklaufbalken montiert, Position des MAG links neben dem Verteiler

**Mischgruppe:**

2-Wege-Mischventil mit 3-Punkt-Stellmotor 230 V, Temperaturbegrenzer fix auf 60 °C, Beimischung aus Sekundärkreislauf über Regulierventil, Thermometer 0 - 60 °C, Pumpe Grundfos UPM3 Auto 15-50 130 (alternativ: Pumpe Wilo Para 15-130/6-43/SC-12), Rückschlagventil im Sekundärkreis

**Edelstahlverteiler e-class 18 (DN 32)**

SFEE-Ventil im VL- und RL-Balken, VL-Balken

mit Durchflussanzeiger min/max, RL-Balken mit THV-Einsätzen VA mit EGO-Schnellverschluss

**Anschlussgarnitur:**

2x Kugelhahn DN 20

**Primäranschlüsse:**

rechts, horizontal mit 3/4" IG

**Sekundäranschlüsse:**

vertikal mit 3/4" AG und Konus

**Comfort-Unterputzverteilerschrank C69**

verzinkte Einbauzarge Tiefe 110 mm höhenverstellbare Füße bis 130 mm Frontblende mit Stecktür in weiß RAL 9016 mit Stecklaschen und Drehriegel Tiefe: 110 - 150 mm, Höhe: 760 - 890 mm Nischeneinbauhöhe von OK FFB: 720 mm Nischeneinbaubreite Schrankbreite + 20 mm  
**optional:**  
 EGO Regelantriebe 230 V mit strawalogix RT-STA Klemmleiste 230 V (mit individueller Zuordnung der Regelantriebe zum Raumthermostat) - Beschreibung siehe Comfort Mischstation FBM-18-C-EGO



im Comfort UP-Schrank C69

Hkr.	Warengruppe 560	Schrankbreite B in mm	FBM-S10-18-H-C69 ohne Elektrozubehör	FBM-S10-18-H-C69-EGO mit Elektrozubehör
2	Artikelnummer	1025	5602 100 402	5602 105 402
	Listenpreis in €		1.792,20 €	2.077,60 €
3	Artikelnummer	1025	5602 100 403	5602 105 403
	Listenpreis in €		1.828,00 €	2.170,20 €
4	Artikelnummer	1025	5602 100 404	5602 105 404
	Listenpreis in €		1.863,90 €	2.262,90 €
5	Artikelnummer	1175	5602 100 405	5602 105 405
	Listenpreis in €		1.942,10 €	2.398,00 €
6	Artikelnummer	1175	5602 100 406	5602 105 406
	Listenpreis in €		1.977,90 €	2.490,70 €
7	Artikelnummer	1175	5602 100 407	5602 105 407
	Listenpreis in €		2.083,90 €	2.653,50 €
8	Artikelnummer	1475	5602 100 408	5602 105 408
	Listenpreis in €		2.177,60 €	2.804,00 €
9	Artikelnummer	1475	5602 100 409	5602 105 409
	Listenpreis in €		2.213,40 €	2.933,70 €
10	Artikelnummer	1475	5602 100 410	5602 105 410
	Listenpreis in €		2.249,30 €	3.026,30 €
11	Artikelnummer	1475	5602 100 411	5602 105 411
	Listenpreis in €		2.285,10 €	3.119,00 €
12	Artikelnummer	1475	5602 100 412	5602 105 412
	Listenpreis in €		2.320,90 €	3.211,70 €
<b>direkt zum Datenblatt:</b>				

**Optionales Zubehör mit Mehrpreis**  
 siehe S. 1.18  
 (Achtung eventuelle Schrankgrößenänderung)

Strangreguliertventil Ballorex Vario DN 20



55-005181  
 86,00 €

Differenzdruckregler Ballorex Delta DN 20



55-005184  
 147,80 €

Autoflow®



55-005007  
 158,20 €

### Comfort Mischstation FBM-S10-18-V-WMZ-C69

#### Beschreibung:

Mischstation für Flächenheizung mit Systemtrennung, für witterungsgeführte Vorlauf-temperaturregelung. Gewährleistet den vollautomatischen hydraulischen Abgleich der Station über das EGO-System. Das EGO-System besteht aus FBH-Anschlussverteiler e-class 18 (in Station montiert) und für jeden Heizkreis ein intelligenter autonomer elektrothermischer EGO-Regelantrieb (nicht im Lieferumfang). Platzhaltung für Klemmleiste und EGO-Regelantriebe. Im Unterputzschrank montierte Mischgruppe mit Umwälzpumpe. Edelstahlverteiler mit absperrbaren Durchflussanzeigern und Thermostatventileinsätzen mit EGO-Schnellverschluss, vertikale Anschlussgarnitur, mit Wärmezählerverrohrung optional Wasserzählereinbaustrecken für Trinkwasser kalt oder kalt + warm

#### Auslegungsdaten:

ausreichend für ca. 120 m<sup>2</sup> beheizte Fläche, abhängig vom Wärmebedarf  
 max. Volumenstrom: 2,14 m<sup>3</sup>/h  
 max. Wärmeleistung = 10 kW  
 max. Betriebsdruck primär = 10 bar  
 max. Betriebsdruck sekundär = 2,5 bar  
 max. Betriebstemperatur primär = 90 °C  
 max. Betriebstemperatur sekundär 50 °C

mindestens erforderlicher Differenzdruck primär = 200 mbar

#### bestehend aus Systemtrennung:

Primär- (Hochtemperaturkreis) und Sekundärkreis (Niedertemperaturkreis) der Flächenheizung sind voneinander durch kupfergelöteten Plattenwärmeübertrager getrennt, max. Wärmeleistung 10 kW, Manometer 0-4 bar im Vorlaufbalken des Sekundärkreises montiert, Sicherheitsventil DN 15 2,5 bar und Membranausdehnungsgefäß (MAG) über Panzerschlauch am Rücklaufbalken montiert, Position des MAG links neben dem Verteiler

#### Mischgruppe:

2-Wege-Mischventil mit 3-Punkt-Stellmotor 230 V, Temperaturbegrenzer fix auf 60 °C, Beimischung aus Sekundärkreislauf über Regulierventil, Thermometer 0 - 60 °C, Pumpe Grundfos UPM3 Auto 15-50 130 (alternativ Wilo Para 15-130/6-43/SC-12), Rückschlagventil im Sekundärkreis

#### Edelstahlverteiler e-class 18 (DN 32)

SFEE-Ventil im VL- und RL-Balken, VL-Balken mit Durchflussanzeiger min/max, RL-Balken mit THV-Einsätzen VA mit EGO-Schnellver-

schluss

#### Anschlussgarnitur:

Wärmezählerdistanzrohr 3/4" Länge 110 mm 2 x 90° Winkelanschlussstück im Rücklauf und Kugelhahn DN 20 mit Fühlereinbaustück D = 5-5,2 mm, M10x1 im Vor- und Rücklauf zweiter Kugelhahn DN 20 im Rücklauf

**Primäranschlüsse:** rechts, vertikal mit 3/4" IG

**Sekundäranschlüsse:** vertikal mit 3/4" AG und Konus

#### Comfort-Unterputzverteilerschrank C69

verzinkte Einbauzarge Tiefe 110 mm höhenverstellbare Füße bis 130 mm Frontblende mit Stecktür in weiß RAL 9016 mit Stecklaschen und Drehriegel Tiefe: 110 - 150 mm, Höhe: 760 - 890 mm Nischeneinbauhöhe von OK FFB: 720 mm Nischeneinbaubreite Schrankbreite + 20 mm

#### optional:

Wasserzählereinbaustrecke W1 / W2 für Trinkwasser kalt oder kalt + warm je 2 x DVGW-Kugelhahn DN 20 je 1 x Wasserzählerdistanzrohr 3/4" Länge 110 mm, mit EPP-Dämmung, Anschluss horizontal mit 3/4" IG



#### im Comfort UP-Schrank C69

Hkr.	Schrankbreite B in mm	Warengruppe 560	Comfort Mischstation FBM-S10-18-V-WMZ-C69 ohne Elektrozubehör	Comfort Mischstation FBM-S10-18-V-W1-WMZ-C69 ohne Elektrozubehör	Comfort Mischstation FBM-S10-18-V-W2-WMZ-C69 ohne Elektrozubehör
2	1175	Artikelnummer	5602 400 402	5602 401 402	5602 402 402
		Listenpreis in €	1.903,20 €	1.965,90 €	2.033,10 €
3	1175	Artikelnummer	5602 400 403	5602 401 403	5602 402 403
		Listenpreis in €	1.939,00 €	2.001,80 €	2.069,00 €
4	1175	Artikelnummer	5602 400 404	5602 401 404	5602 402 404
		Listenpreis in €	1.974,90 €	2.037,60 €	2.104,80 €
5	1175	Artikelnummer	5602 400 405	5602 401 405	5602 402 405
		Listenpreis in €	2.010,70 €	2.073,50 €	2.140,70 €
6	1475	Artikelnummer	5602 400 406	5602 401 406	5602 402 406
		Listenpreis in €	2.104,40 €	2.167,10 €	2.234,30 €
7	1475	Artikelnummer	5602 400 407	5602 401 407	5602 402 407
		Listenpreis in €	2.210,40 €	2.273,10 €	2.340,30 €
8	1775	Artikelnummer	5602 400 408	5602 401 408	5602 402 408
		Listenpreis in €	2.246,20 €	2.309,00 €	2.376,20 €
9	1475	Artikelnummer	5602 400 409	5602 401 409	5602 402 409
		Listenpreis in €	2.282,10 €	2.344,80 €	2.412,00 €
10	1475	Artikelnummer	5602 400 410	5602 401 410	5602 402 410
		Listenpreis in €	2.317,90 €	2.380,60 €	2.447,90 €
11	1475	Artikelnummer	5602 400 411	5602 401 411	5602 402 411
		Listenpreis in €	2.353,80 €	2.416,50 €	2.483,70 €

direkt zum Datenblatt:



**Optionales Zubehör mit Mehrpreis**  
siehe S. 1.18  
(Achtung eventuelle

Zirkulationsventil Kemper Multitherm DN 15



50-000213

251,50 €

Strangreguliertventil Ballorex Vario DN 20



55-005181

86,00 €

Differenzdruckregler Ballorex Delta DN 20



55-005184

147,80 €

Autoflow®



55-005007

158,20 €

**Comfort Mischstation FBM-S10-18-V-WMZ-C69**

**Beschreibung:**

wie Comfort Mischstation FBM-S10-18-V-WMZ-C69 jedoch mit vormontierten und vorverdrahteten EGO Regelantrieben auf vormontierter Klemmleiste

**Hinweis:**

Für die Funktion des EGO ist ein Zweipunkt-Raumtemperaturregler erforderlich. Max. Vorlauftemperatur: 60 °C (in Stellung Automatik ist die Vorlauftemperaturbegrenzung aktiv)

**bestehend aus:**

Intelligenter - autonomer - elektrothermischer Regelantrieb 230 V NC, der in Kombination mit handelsüblichen Raumthermostaten den automatischen und bedarfsgerechten hydraulischen Abgleich der Heizkreise eines Heizkreisverteilers in Flächenheizungssystemen vornimmt. Temperaturfühler geeignet für Flächenheizungsrohre aus Kunststoff, Metall oder Kombination daraus, mit Außendurchmesser von 12 bis 20 mm.

strawalogiX RT-STA Klemmleiste 230 V, mit individueller Zuordnung der Regelantriebe zum Raumthermostat



**im Comfort UP-Schrank C69**

Hkr.	Schrankbreite B in mm	Warengruppe 560	FBM-S10-18-V-WMZ-C69-EGO mit Elektrozubehör	FBM-S10-18-V-W1-WMZ-C69-EGO mit Elektrozubehör	FBM-S10-18-V-W2-WMZ-C69-EGO mit Elektrozubehör
2	1175	Artikelnummer	5602 405 402	5602 406 402	5602 407 402
		Listenpreis in €	2.188,60 €	2.251,30 €	2.318,50 €
3	1175	Artikelnummer	5602 405 403	5602 406 403	5602 407 403
		Listenpreis in €	2.281,20 €	2.344,00 €	2.411,20 €
4	1175	Artikelnummer	5602 405 404	5602 406 404	5602 407 404
		Listenpreis in €	2.373,90 €	2.436,70 €	2.503,90 €
5	1175	Artikelnummer	5602 405 405	5602 406 405	5602 407 405
		Listenpreis in €	2.466,60 €	2.529,40 €	2.596,60 €
6	1475	Artikelnummer	5602 405 406	5602 406 406	5602 407 406
		Listenpreis in €	2.617,10 €	2.679,80 €	2.747,10 €
7	1475	Artikelnummer	5602 405 407	5602 406 407	5602 407 407
		Listenpreis in €	2.780,00 €	2.842,70 €	2.909,90 €
8	1775	Artikelnummer	5602 405 408	5602 406 408	5602 407 408
		Listenpreis in €	2.872,70 €	2.935,40 €	3.002,60 €
9	1475	Artikelnummer	5602 405 409	5602 406 409	5602 407 409
		Listenpreis in €	3.002,30 €	3.065,00 €	3.132,30 €
10	1475	Artikelnummer	5602 405 410	5602 406 410	5602 407 410
		Listenpreis in €	3.095,00 €	3.157,70 €	3.224,90 €
11	1475	Artikelnummer	5602 405 411	5602 406 411	5602 407 411
		Listenpreis in €	3.187,70 €	3.250,40 €	3.317,60 €

**direkt zum Datenblatt:**





**Optionales Zubehör mit Mehrpreis**  
siehe S. 1.18 (Achtung eventuelle Mehrpreis)

Zirkulationsventil Kemper Multitherm DN 15  
  
50-000213  
251,50 €

Strangregulierventil Ballorex Vario DN 20  
  
55-005181  
86,00 €

Differenzdruckregler Ballorex Delta DN 20  
  
55-005184  
147,80 €

Autoflow®  
  
55-005007  
158,20 €

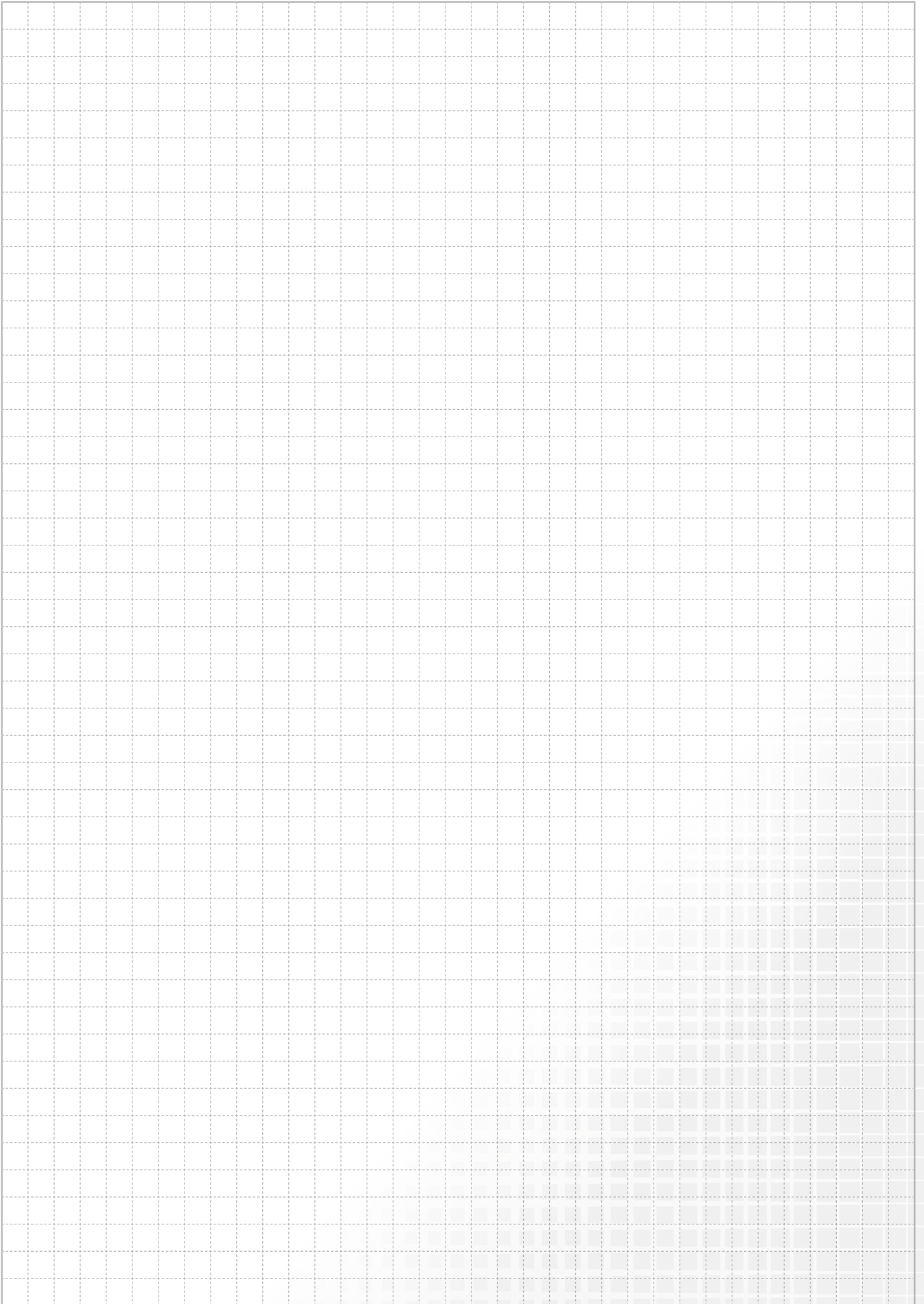



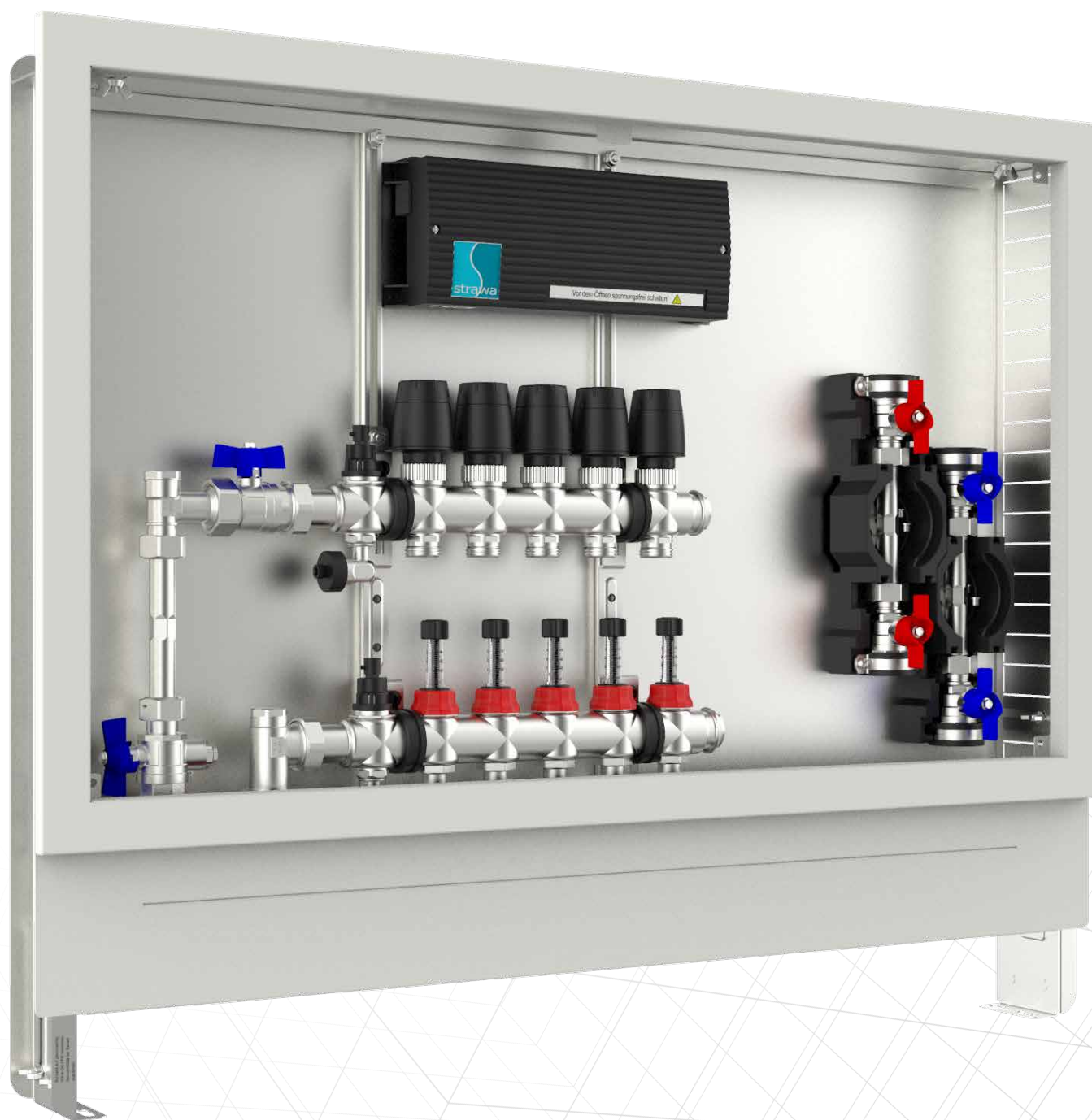

# STANDARD-ANSCHLUSS- STATIONEN FÜR FUSSBODENHEIZ- KREISE, HEIZKÖRPER UND WOHNUNGSANSCHLUSS

# 6.

## 6.1 Standard-Anschlussstationen

### Inhaltsverzeichnis

#### 6.1.1

##### Anschlussstation H 63 im *Unterputzschrank 80*

Einbauhöhe von OK FFB 640 mm  
Einbautiefe 80-120 mm



#### 6.1.2

##### Anschlussstation H 63 im *Unterputzschrank 69*

Einbauhöhe von OK FFB 640 mm  
Einbautiefe 110-150 mm



#### 6.1.3

##### Anschlussstation H 63 im *Aufputzschrank A*

Einbauhöhe von OK FFB 610 mm  
Bautiefe 125 mm

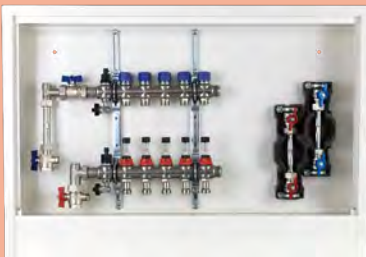

Primäranschluss	Wärme- zählereinbau- strecke	Wasser- zählereinbau- strecke	Klemmleiste + Stellantrieb + Verdrahtung	Seite
-----------------	------------------------------------	-------------------------------------	------------------------------------------------	-------



horizontal				6.5
horizontal			X	6.5
horizontal	X			6.7
horizontal	X	kalt		6.7
horizontal	X	kalt + warm		6.7
horizontal	X		X	6.7
horizontal	X	kalt	X	6.7
horizontal	X	kalt + warm	X	6.7
vertikal				6.6
vertikal			X	6.6
vertikal	X			6.9
vertikal	X	kalt		6.9
vertikal	X	kalt + warm		6.9
vertikal	X		X	6.9
vertikal	X	kalt	X	6.9
vertikal	X	kalt + warm	X	6.9

vertikal	X			6.8
vertikal	X	kalt		6.8
vertikal	X	kalt + warm		6.8
vertikal	X		X	6.8
vertikal	X	kalt	X	6.8
vertikal	X	kalt + warm	X	6.8

vertikal				6.10
vertikal			X	6.10
vertikal	X			6.11
vertikal	X	kalt		6.11
vertikal	X	kalt + warm		6.11
vertikal	X		X	6.11
vertikal	X	kalt	X	6.11
vertikal	X	kalt + warm	X	6.11

**6.1.1**  
Anschlussstation H 52  
im *Unterputzschrank 80*  
Einbauhöhe von OK FFB 640 mm  
Einbautiefe 80-120 mm



**6.1.2**  
Anschlussstation H 52  
im *Unterputzschrank 69*  
Einbauhöhe von OK FFB 640 mm  
Einbautiefe 110-150 mm



**6.1.3**  
Anschlussstation H 52  
im *Aufputzschrank A*  
Einbauhöhe von OK FFB 610 mm  
Bautiefe 125 mm



Primäranschluss	Wärme- zählereinbau- strecke	Wasser- zählereinbau- strecke	Klemmleiste + Stellantrieb + Verdrahtung	Seite
horizontal				6.12
horizontal			X	6.12
horizontal	X			6.12
horizontal	X	kalt		6.12
horizontal	X	kalt + warm		6.12
horizontal	X		X	6.12
horizontal	X	kalt	X	6.12
horizontal	X	kalt + warm	X	6.12
vertikal				6.13
vertikal			X	6.13
vertikal	X			6.13
vertikal	X	kalt		6.13
vertikal	X	kalt + warm		6.13
vertikal	X		X	6.13
vertikal	X	kalt	X	6.13
vertikal	X	kalt + warm	X	6.13
vertikal	X			6.13
vertikal	X	kalt		6.13
vertikal	X	kalt + warm		6.13
vertikal				6.14
vertikal			X	6.14
vertikal	X			6.14
vertikal	X	kalt		6.14
vertikal	X	kalt + warm		6.14
vertikal	X		X	6.14
vertikal	X	kalt	X	6.14
vertikal	X	kalt + warm	X	6.14

	Seite
<b>6.1. ANSCHLUSSTATION H 63 .....</b>	<b>6.5</b>
<b>6.2. ANSCHLUSSTATION H 52 .....</b>	<b>6.12</b>
<b>6.3. WOHNUNGSANSCHLUSSTATION FÜR 1 WOHNUNGSANSCHLUSS.....</b>	<b>6.15</b>
<b>6.4. WOHNUNGSANSCHLUSSTATION FÜR MEHRERE WOHNUNGSANSCHLÜSSE.....</b>	<b>6.19</b>
<b>6.5. STRANGENTLÜFTERSTATION .....</b>	<b>6.20</b>

# ANSCHLUSS- STATIONEN



**Anschlussstation H 63h****Beschreibung:**

Anschlussstation für Flächenheizung und -kühlung im Unterputzschrank montierter Edelstahlverteiler mit regulierbaren Durchflussanzeigern und Thermostatventileinsätzen (30x1,5) und horizontale Anschlussgarnitur ohne Wärmezählerverrohrung.

**Auslegungsdaten:**

max. Volumenstrom: 2,14 m<sup>3</sup>/h  
max. Betriebstemperatur: 70 °C  
max. Betriebsdruck: 4 bar

**bestehend aus:**

Edelstahlverteiler e-class 63 (DN 32)  
SFEE-Ventil im VL- und RL-Balken  
VL-Balken mit Regolux DFA 0-3 l/min  
RL-Balken mit THV-Einsätzen VA 30x1,5

**Anschlussgarnitur**

2 x Kugelhahn DN 20

**Primäranschlüsse:**

links, horizontal mit 3/4" IG

**Sekundäranschlüsse:**

vertikal mit 3/4" AG und Konus

**Unterputzverteilerschrank 80**

verzinkte Einbauzarge Tiefe 80 mm  
höhenverstellbare FüÙe bis 130 mm  
Frontblende mit Stecktür in Weiß RAL 9016 mit Stecklaschen und Drehriegel  
Tiefe: 80-120 mm  
Höhe: 710-840 mm  
Nischeneinbauhöhe von OK FFB: 640 mm  
Nischeneinbaubreite Schrankbreite + 20mm



Hkr.	Warengruppe 50	Breite	H 63h
2	Artikelnummer	330	50+066302
	Listenpreis in €		259,90 €
3	Artikelnummer	385	50+066303
	Listenpreis in €		302,10 €
4	Artikelnummer	435	50+066304
	Listenpreis in €		344,70 €
5	Artikelnummer	490	50+066305
	Listenpreis in €		398,00 €
6	Artikelnummer	575	50+066306
	Listenpreis in €		441,90 €
7	Artikelnummer	575	50+066307
	Listenpreis in €		477,70 €
8	Artikelnummer	725	50+066308
	Listenpreis in €		540,50 €
9	Artikelnummer	725	50+066309
	Listenpreis in €		576,30 €
10	Artikelnummer	725	50+066310
	Listenpreis in €		612,10 €
11	Artikelnummer	875	50+066311
	Listenpreis in €		668,80 €
12	Artikelnummer	875	50+066312
	Listenpreis in €		704,70 €

[direkt zum Datenblatt:](#)



strawalogiX RT-STA  
230 V und  
strawatherm 230 V  
+ Vorverdrahtung

50+000002X

206,10 €

50+000003X

224,00 €

50+000004X

241,90 €

50+000005X

259,90 €

50+000006X

277,80 €

50+000007X

295,70 €

50+000008X

313,60 €

50+000009X

368,50 €

50+000010X

386,40 €

50+000011X

404,40 €

50+000012X

422,30 €



**Optionales  
Zubehör mit  
Mehrpreis**  
siehe S. 1.18  
(Achtung  
eventuelle  
Schrankgrößen-  
änderung)

Strangreguliertventil  
Ballorex Vario DN  
20



55-005181

86,00 €

Differenzdruck-  
regler Ballorex  
Delta DN 20



55-005184

147,80 €

Autoflow ®



55-005007

158,20 €

## 6.1 Fußbodenheizkreis-Anschlussstationen

### Anschlussstation H 63

#### Beschreibung:

Anschlussstation für Flächenheizung und -kühlung im Unterputzschrank montierter Edelstahlverteiler mit regulierbaren Durchflussanzeigern und Thermostatventileinsätzen (30x1,5) und vertikale Anschlussgarnitur ohne Wärmezählerverrohrung.

#### Auslegungsdaten:

max. Volumenstrom: 2,14 m<sup>3</sup>/h  
max. Betriebstemperatur: 70 °C  
max. Betriebsdruck: 4 bar

#### bestehend aus:

Edelstahlverteiler e-class 63 (DN 32)  
SFEE-Ventil im VL- und RL-Balken  
VL-Balken mit Regolux DFA 0-3 l/min  
RL-Balken mit THV-Einsätzen VA 30x1,5

#### Anschlussgarnitur

2 x 90 Grad Anschlusswinkel und  
2 x Kugelhahn DN 20

#### Primäranschlüsse:

links, vertikal mit 3/4" IG

#### Sekundäranschlüsse:

vertikal mit 3/4" AG und Konus

#### Unterputzverteilerschrank 80

verzinkte Einbauzarge Tiefe 80 mm  
höhenverstellbare Füße bis 130 mm  
Frontblende mit Stecktür in Weiß RAL 9016  
mit Stecklaschen und Drehriegel  
Tiefe: 80-120 mm  
Höhe: 710-840 mm  
Nischeneinbauhöhe von OK FFB: 640 mm  
Nischeneinbaubreite Schrankbreite + 20mm



strawalogix RT-STA  
230 V und  
strawatherm 230 V +  
Vorverdrahtung

Hkr.	Warengruppe 50	Breite	H 63
2	Artikelnummer	435	50+006302
	Listenpreis in €		312,90 €
3	Artikelnummer	490	50+006303
	Listenpreis in €		366,20 €
4	Artikelnummer	490	50+006304
	Listenpreis in €		402,00 €
5	Artikelnummer	575	50+006305
	Listenpreis in €		445,90 €
6	Artikelnummer	725	50+006306
	Listenpreis in €		508,60 €
7	Artikelnummer	725	50+006307
	Listenpreis in €		544,50 €
8	Artikelnummer	725	50+006308
	Listenpreis in €		580,30 €
9	Artikelnummer	875	50+006309
	Listenpreis in €		637,00 €
10	Artikelnummer	875	50+006310
	Listenpreis in €		672,90 €
11	Artikelnummer	875	50+006311
	Listenpreis in €		708,70 €
12	Artikelnummer	1025	50+006312
	Listenpreis in €		774,10 €

direkt zum Datenblatt:



50+000002X

206,10 €

50+000003X

224,00 €

50+000004X

241,90 €

50+000005X

259,90 €

50+000006X

277,80 €

50+000007X

295,70 €

50+000008X

313,60 €

50+000009X

368,50 €

50+000010X

386,40 €

50+000011X

404,40 €

50+000012X

422,30 €



**Optionales  
Zubehör mit  
Mehrpreis**  
siehe S. 1.18  
(Achtung  
eventuelle  
Schrankgrößen-  
änderung)

Strangreguliertventil  
Ballorex Vario DN  
20



55-005181

86,00 €

Differenzdruck-  
regler Ballorex  
Delta DN 20



55-005184

147,80 €

Autoflow®



55-005007

158,20 €

**Anschlussstation H 63h WMZ****Beschreibung:**

Anschlussstation für Flächenheizung und -kühlung im Unterputzschrank montierter Edelstahlverteiler mit regulierbaren Durchflussanzeigern und Thermostatventileinsätzen (30x1,5) und horizontale Anschlussgarnitur mit Wärmezählerverrohrung. Optional mit Wasserzählerverrohrung für Trinkwasser kalt bzw. warm + kalt.

**Auslegungsdaten:**

max. Volumenstrom: 2,14 m³/h  
max. Betriebstemperatur: 70 °C  
max. Betriebsdruck: 4 bar

**bestehend aus:**

Edelstahlverteiler e-class 63 (DN 32)  
SFEE-Ventil im VL- und RL-Balken  
VL-Balken mit Regolux DFA 0-3 l/min  
RL-Balken mit THV-Einsätzen VA 30x1,5

**Anschlussgarnitur**

Wärmezählerdistanzrohr 3/4" Länge 110mm  
Kugelhahn DN 20 mit Fühlereinstück  
D=5-5,2mm M10x1 im Vor- und Rücklauf  
zweiter Kugelhahn DN 20 im Rücklauf

**Primäranschlüsse:**

links, horizontal mit 3/4" IG

**Sekundäranschlüsse:**

vertikal mit 3/4" AG und Konus

**Unterputzverteilerschrank 80:**

verzinkte Einbauzarge Tiefe 80 mm  
höhenverstellbare Füße bis 130 mm  
Frontblende mit Stecktür in Weiß RAL 9016  
mit Stecklaschen und Drehriegel  
Tiefe: 80-120 mm  
Höhe: 710-840 mm  
Nischeneinbauhöhe von OK FFB: 640 mm

strawalogiX RT-STA  
230 V und  
strawatherm 230 V  
+ Vorverdrahtung  
siehe S. 6.6



Hkr.	Warengruppe 56	Breite	H 63h-WMZ	H 63h-W1-WMZ	H 63h-W2-WMZ
2	Artikelnummer	490	56+066302	56+136302	56+146302
	Listenpreis in €		321,50 €	386,40 €	449,50 €
3	Artikelnummer	575	56+066303	56+136303	56+146303
	Listenpreis in €		365,40 €	430,40 €	493,80 €
4	Artikelnummer	725	56+066304	56+136304	56+146304
	Listenpreis in €		428,10 €	493,10 €	556,80 €
5	Artikelnummer	725	56+066305	56+136305	56+146305
	Listenpreis in €		464,00 €	528,90 €	592,70 €
6	Artikelnummer	725	56+066306	56+136306	56+146306
	Listenpreis in €		499,80 €	564,80 €	628,50 €
7	Artikelnummer	875	56+066307	56+136307	56+146307
	Listenpreis in €		556,50 €	621,50 €	685,90 €
8	Artikelnummer	875	56+066308	56+136308	56+146308
	Listenpreis in €		592,30 €	657,30 €	721,70 €
9	Artikelnummer	875	56+066309	56+136309	56+146309
	Listenpreis in €		628,20 €	693,10 €	757,50 €
10	Artikelnummer	1025	56+066310	56+136310	56+146310
	Listenpreis in €		693,60 €	758,60 €	825,60 €
11	Artikelnummer	1025	56+066311	56+136311	56+146311
	Listenpreis in €		729,40 €	794,40 €	861,50 €
12	Artikelnummer	1025	56+066312	56+136312	56+146312
	Listenpreis in €		765,30 €	830,20 €	897,30 €
direkt zum Datenblatt:					

**Optionales  
Zubehör mit  
Mehrpreis**  
siehe S. 1.18  
(Achtung  
eventuelle  
Schrankgrößen-  
änderung)

Zirkulationsventil  
Kemper Multitherm  
DN 15



50-000213

251,50 €

Strangreguliertventil  
Ballorex Vario DN  
20



55-005181

86,00 €

Differenzdruck-  
regler Ballorex  
Delta DN 20



55-005184

147,80 €

Autoflow®



55-005007

158,20 €

## 6.1 Fußbodenheizkreis-Anschlussstationen

### Anschlussstation H 63 WMZ

#### Beschreibung:

Anschlussstation für Flächenheizung und -kühlung im Unterputzschrank montierter Edelstahlverteiler mit regulierbaren Durchflussanzeigern und Thermostatventileinsätzen (30x1,5) und vertikale Anschlussgarnitur mit Wärmezählerverrohrung. Optional mit Wasserzählerverrohrung für Trinkwasser kalt bzw. warm + kalt.

#### Auslegungsdaten:

max. Volumenstrom: 2,14 m<sup>3</sup>/h  
max. Betriebstemperatur: 70 °C  
max. Betriebsdruck: 4 bar

#### bestehend aus:

Edelstahlverteiler e-class 63 (DN 32)  
SFEE-Ventil im VL- und RL-Balken  
VL-Balken mit Regolux DFA 0-3 l/min  
RL-Balken mit THV-Einsätzen VA 30x1,5

#### Anschlussgarnitur

2x 90 Grad Anschlusswinkel, Wärmezählerdistanzrohr 3/4" Länge 110mm  
Kugelhahn DN 20 mit Fühlereinbaustück D=5-5,2mm M10x1 im Vor- und Rücklauf  
zweiter Kugelhahn DN 20 im Rücklauf

#### Primäranschlüsse:

links, vertikal mit 3/4" IG

#### Sekundäranschlüsse:

vertikal mit 3/4" AG und Konus

#### Unterputzverteilerschrank 69:

verzinkte Einbauzarge Tiefe 110 mm  
höhenverstellbare FüÙe bis 130 mm  
Frontblende mit Stecktür in Weiß RAL 9016 mit Stecklaschen und Drehriegel  
Tiefe: 110-150 mm  
Höhe: 710-840 mm  
Nischeneinbauhöhe von OK FFB: 640 mm

**Optionales  
Zubehör mit  
Mehrpreis**  
siehe S. 1.18  
(Achtung  
eventuelle  
Schrankgrößen-  
änderung)



Hkr.	Warengruppe 56	Breite	H 63 WMZ-69	H 63-W1-WMZ-69	H 63-W2-WMZ-69	strawalogiX RT-STA 230 V und strawatherm 230 V + Vorverdrahtung
2	Artikelnummer	435	56+006302	56+116302	56+126302	50+000002X
	Listenpreis in €		345,00 €	410,00 €	483,90 €	206,10 €
3	Artikelnummer	490	56+006303	56+116303	56+126303	50+000003X
	Listenpreis in €		398,30 €	463,30 €	537,50 €	224,00 €
4	Artikelnummer	490	56+006304	56+116304	56+126304	50+000004X
	Listenpreis in €		434,20 €	499,10 €	573,40 €	241,90 €
5	Artikelnummer	575	56+006305	56+116305	56+126305	50+000005X
	Listenpreis in €		478,10 €	543,00 €	617,60 €	259,90 €
6	Artikelnummer	725	56+006306	56+116306	56+126306	50+000006X
	Listenpreis in €		540,80 €	605,80 €	680,70 €	277,80 €
7	Artikelnummer	725	56+006307	56+116307	56+126307	50+000007X
	Listenpreis in €		576,60 €	641,60 €	716,50 €	295,70 €
8	Artikelnummer	725	56+006308	56+116308	56+126308	50+000008X
	Listenpreis in €		612,50 €	677,50 €	752,40 €	313,60 €
9	Artikelnummer	875	56+006309	56+116309	56+126309	50+000009X
	Listenpreis in €		669,20 €	734,10 €	809,70 €	368,50 €
10	Artikelnummer	875	56+006310	56+116310	56+126310	50+000010X
	Listenpreis in €		705,00 €	770,00 €	845,60 €	386,40 €
11	Artikelnummer	875	56+006311	56+116311	56+126311	50+000011X
	Listenpreis in €		740,80 €	805,80 €	881,40 €	404,40 €
12	Artikelnummer	1025	56+006312	56+116312	56+126312	50+000012X
	Listenpreis in €		806,30 €	871,20 €	949,50 €	422,30 €
direkt zum Datenblatt:						



**Anschlussstation H 63 WMZ****Beschreibung:**

Anschlussstation für Flächenheizung und -kühlung im Unterputzschrank montierter Edelstahlverteiler mit regulierbaren Durchflussanzeigern und Thermostatventileinsätzen (30x1,5) und vertikale Anschlussgarnitur mit Wärmezählerverrohrung.  
Optional mit Wasserzählerverrohrung für Trinkwasser kalt bzw. warm + kalt.

**Auslegungsdaten:**

max. Volumenstrom: 2,14 m³/h  
max. Betriebstemperatur: 70 °C  
max. Betriebsdruck: 4 bar

**bestehend aus:**

Edelstahlverteiler e-class 63 (DN 32)  
SFEE-Ventil im VL- und RL-Balken  
VL-Balken mit Regolux DFA 0-3 l/min  
RL-Balken mit THV-Einsätzen VA 30x1,5

**Anschlussgarnitur**

2x 90 Grad Anschlusswinkel, Wärmezählerdistanzrohr 3/4" Länge 110 mm  
Kugelhahn DN 20 mit Fühlereinbaustück D=5-5,2mm M10x1 im Vor- und Rücklauf zweiter Kugelhahn DN 20 im Rücklauf

**Primäranschlüsse:**

links, vertikal mit 3/4" IG

**Sekundäranschlüsse:**

vertikal mit 3/4" AG und Konus

**Unterputzverteilerschrank 80:**

verzinkte Einbauzarge Tiefe 80 mm  
höhenverstellbare Füße bis 130 mm  
Frontblende mit Stecktür in Weiß RAL 9016 mit Stecklaschen und Drehriegel  
Tiefe: 80-120 mm  
Höhe: 710-840 mm  
Nischeneinbauhöhe von OK FFB: 640 mm

strawalogiX RT-STA  
230 V und  
strawatherm 230 V  
+ Vorverdrahtung  
siehe S. 6.8



Hkr.	Warengruppe 56	Breite	H 63 WMZ-80	H 63-W1-WMZ-80	H 63-W2-WMZ-80
2	Artikelnummer	435	56+806302	56+816302	56+826302
	Listenpreis in €		345,00 €	410,00 €	483,90 €
3	Artikelnummer	490	56+806303	56+816303	56+826303
	Listenpreis in €		398,30 €	463,30 €	537,50 €
4	Artikelnummer	490	56+806304	56+816304	56+826304
	Listenpreis in €		434,20 €	499,10 €	573,40 €
5	Artikelnummer	575	56+806305	56+816305	56+826305
	Listenpreis in €		478,10 €	543,00 €	617,60 €
6	Artikelnummer	725	56+806306	56+816306	56+826306
	Listenpreis in €		540,80 €	605,80 €	680,70 €
7	Artikelnummer	725	56+806307	56+816307	56+826307
	Listenpreis in €		576,60 €	641,60 €	716,50 €
8	Artikelnummer	725	56+806308	56+816308	56+826308
	Listenpreis in €		612,50 €	677,50 €	752,40 €
9	Artikelnummer	875	56+806309	56+816309	56+826309
	Listenpreis in €		669,20 €	734,10 €	809,70 €
10	Artikelnummer	875	56+806310	56+816310	56+826310
	Listenpreis in €		705,00 €	770,00 €	845,60 €
11	Artikelnummer	875	56+806311	56+816311	56+826311
	Listenpreis in €		740,80 €	805,80 €	881,40 €
12	Artikelnummer	1025	56+806312	56+816312	56+826312
	Listenpreis in €		806,30 €	871,20 €	949,50 €
direkt zum Datenblatt:					

**Optionales  
Zubehör mit  
Mehrpreis**  
siehe S. 1.18  
(Achtung  
eventuelle  
Schrankgrößen-  
änderung)

Zirkulationsventil  
Kemper Multitherm  
DN 15



50-000213

251,50 €

Strangreguliertventil  
Ballorex Vario DN  
20



55-005181

86,00 €

Differenzdruck-  
regler Ballorex  
Delta DN 20



55-005184

147,80 €

Autoflow ®



55-005007

158,20 €

## Anschlussstation H 63 AP

## Beschreibung:

Anschlussstation für Flächenheizung und -kühlung im Aufputzschrank montierter Edelstahlverteiler mit regulierbaren Durchflussanzeigern und Thermostatventileinsätzen (30x1,5) und vertikale Anschlussgarnitur mit Wärmezählerverrohrung.

## Auslegungsdaten:

max. Volumenstrom: 2,14 m<sup>3</sup>/h  
max. Betriebstemperatur: 70 °C  
max. Betriebsdruck: 4 bar

## bestehend aus:

Edelstahlverteiler e-class 63 (DN 32)  
SFEE-Ventil im VL- und RL-Balken  
VL-Balken mit Regolux DFA 0-3 l/min  
RL-Balken mit THV-Einsätzen VA 30x1,5

## Anschlussgarnitur

2x 90 Grad Anschlusswinkel und  
2x Kugelhahn DN 20

## Primäranschlüsse:

links, vertikal mit 3/4" IG

## Sekundäranschlüsse:

vertikal mit 3/4" AG und Konus

## Aufputzverteilerschrank A

höhenverstellbare Füße bis 130 mm  
kompletter Schrank mit Stecktür in  
Weiß RAL 9016 und Drehriegel  
Tiefe: 125 mm  
Höhe: 620-750 mm  
OK FFB: 610 mm



Hkr.	Schrankbreite B in mm	Warengruppe 50	H 63 AP
2	392	Artikelnummer	50+506302
		Listenpreis in €	331,90 €
3	442	Artikelnummer	50+506303
		Listenpreis in €	375,80 €
4	496	Artikelnummer	50+506304
		Listenpreis in €	424,80 €
5	582	Artikelnummer	50+506305
		Listenpreis in €	475,00 €
6	582	Artikelnummer	50+506306
		Listenpreis in €	510,90 €
7	732	Artikelnummer	50+506307
		Listenpreis in €	565,20 €
8	732	Artikelnummer	50+506308
		Listenpreis in €	601,10 €
9	732	Artikelnummer	50+506309
		Listenpreis in €	636,90 €
10	882	Artikelnummer	50+506310
		Listenpreis in €	692,90 €
11	882	Artikelnummer	50+506311
		Listenpreis in €	728,80 €
12	882	Artikelnummer	50+506312
		Listenpreis in €	764,60 €

[direkt zum Datenblatt:](#)



strawalogiX RT-STA  
230 V und  
strawatherm 230 V  
+ Vorverdrahtung

50+000002X

206,10 €

50+000003X

224,00 €

50+000004X

241,90 €

50+000005X

259,90 €

50+000006X

277,80 €

50+000007X

295,70 €

50+000008X

313,60 €

50+000009X

368,50 €

50+000010X

386,40 €

50+000011X

404,40 €

50+000012X

422,30 €



**Optionales  
Zubehör mit  
Mehrpreis**  
siehe S. 1.18  
(Achtung  
eventuelle  
Schrankgrößen-  
änderung)

Strangreguliertventil  
Ballorex Vario DN  
20



55-005181

86,00 €

Differenzdruck-  
regler Ballorex  
Delta DN 20



55-005184

147,80 €

Autoflow®



55-005007

158,20 €

**Anschlussstation H 63 AP****Beschreibung:**

Anschlussstation für Flächenheizung und -kühlung im Aufputzschrank montierter Edelstahlverteiler mit regulierbaren Durchflussanzeigern und Thermostatventileinsätzen (30x1,5) und vertikale Anschlussgarnitur ohne Wärmezählerverrohrung. Optional mit Wasserzählerverrohrung für Trinkwasser kalt bzw. warm + kalt.

**Auslegungsdaten:**

max. Volumenstrom: 2,14 m³/h  
max. Betriebstemperatur: 70 °C  
max. Betriebsdruck: 4 bar

**bestehend aus:**

Edelstahlverteiler e-class 63 (DN 32)  
SFEE-Ventil im VL- und RL-Balken  
VL-Balken mit Regolux DFA 0-3 l/min  
RL-Balken mit THV-Einsätzen VA 30x1,5

**Anschlussgarnitur**

Wärmezählerdistanzrohr 3/4" Länge 110mm  
90 Grad Winkelanschlussstück und Kugelhahn DN 20 mit Fühlereinbaustück D=5-5,2mm M10x1 im Vor- und Rücklauf zweiter Kugelhahn DN 20 im Rücklauf

**Primäranschlüsse:**

links, vertikal mit 3/4" IG

**Sekundäranschlüsse:**

vertikal mit 3/4" AG und Konus

**Aufputzverteilerschrank A**

höhenverstellbare Füße bis 130 mm  
kompletter Schrank mit Stecktür in Weiß RAL 9016 und Drehriegel  
Tiefe: 125 mm  
Höhe: 620-750 mm  
OK FFB: 610 mm

strawalogiX RT-STA  
230 V und  
strawatherm 230 V  
+ Vorverdrahtung  
siehe S. 6.10



**Optionales  
Zubehör mit  
Mehrpreis**  
siehe S. 1.18  
(Achtung  
eventuelle  
Schrankgrößen-  
änderung)

Zirkulationsventil  
Kemper Multitherm  
DN 15



50-000213

251,50 €

Strangreguliventil  
Ballorex Vario DN  
20



55-005181

86,00 €

Differenzdruck-  
regler Ballorex  
Delta DN 20



55-005184



147,80 €

Autoflow®



55-005007

158,20 €

Hkr.	Warengruppe 56	H 63 WMZ AP		H 63-W1-WMZ AP		H 63-W2-WMZ AP	
		Breite		Breite		Breite	
2	Artikelnummer	392	56+506302	469	56+616302	732	56+626302
	Listenpreis in €		359,60 €		443,50 €		540,30 €
3	Artikelnummer	442	56+506303	582	56+616303	732	56+626303
	Listenpreis in €		403,50 €		493,80 €		576,20 €
4	Artikelnummer	496	56+506304	732	56+616304	732	56+626304
	Listenpreis in €		452,40 €		548,10 €		612,00 €
5	Artikelnummer	582	56+506305	732	56+616305	882	56+626305
	Listenpreis in €		502,70 €		583,90 €		668,00 €
6	Artikelnummer	582	56+506306	732	56+616306	882	56+626306
	Listenpreis in €		538,60 €		619,80 €		703,90 €
7	Artikelnummer	732	56+506307	882	56+616307	882	56+626307
	Listenpreis in €		592,90 €		675,80 €		739,70 €
8	Artikelnummer	732	56+506308	882	56+616308	1032	56+626308
	Listenpreis in €		628,70 €		711,60 €		798,10 €
9	Artikelnummer	732	56+506309	882	56+616309	1032	56+626309
	Listenpreis in €		664,60 €		747,50 €		833,90 €
10	Artikelnummer	882	56+506310	1032	56+616310	1032	56+626310
	Listenpreis in €		720,60 €		805,80 €		869,80 €
11	Artikelnummer	882	56+506311	1032	56+616311	1182	56+626311
	Listenpreis in €		756,40 €		841,70 €		930,50 €
12	Artikelnummer	882	56+506312	1032	56+616312	1182	56+626312
	Listenpreis in €		814,80 €		877,50 €		966,30 €
<b>direkt zum Datenblatt:</b>							

## 6.2 Heizkörper-Anschlussstationen

### Anschlussstation H 52h

#### Beschreibung:

Anschlussstation für Heizkörperanbindungen im Unterputzschrank montierter Edelstahlverteiler, horizontale Anschlussgarnitur mit oder ohne Wärmezählerverrohrung, optional mit Wasserzählerverrohrung für Trinkwasser kalt bzw. warm + kalt.

#### Auslegungsdaten:

max. Betriebsdruck: 6 bar  
max. Betriebstemperatur: 80 °C (100 °C)  
max. Volumenstrom: 2,14 m³/h

#### bestehend aus:

##### Edelstahlverteiler:

e-class 52 mit Anschlussnippel im Vor- und Rücklauf, mit Entlüftungsventil ½" im Vor- und Rücklaufbalken und ½" SFE-Ventil im Rücklaufbalken, Stützenabstand 50 mm

#### Anschlussgarnitur:

##### bei H 52h:

2 x Kugelhahn DN 20

##### bei H 52h (W1/W2) WMZ:

Wärmezählerdistanzrohr ¾" Länge 110 mm  
Kugelhahn DN 20 mit Fühlereinbaustück  
D = 5-5,2 mm M10x1 im Vor- und Rücklauf  
zweiter Kugelhahn DN 20 im Rücklauf

#### Primärseite:

Anschluss horizontal mit Kugelhahn ¾" IG im Vor- und Rücklauf

#### Sekundärseite:

Anschluss vertikal mit ¾" AG mit Konus passend für Klemmverschraubungen im Vor- und Rücklauf

#### Verteilerschrank:

UP-Schrank 80 mit weißer (RAL 9016) Frontblende, auf Anfrage mit verzinkter Frontblende oder Kunststofffrontblende  
Tiefe: 80-120 mm  
Höhe: 710-840 mm  
Nischeneinbauhöhe von OK FFB: 640 mm



Hkr.	Warengruppe 50/56	H 52h		H 52h WMZ		H 52h W1-WMZ		H 52h W2-WMZ	
		Breite		Breite		Breite		Breite	
2	Artikelnummer	330	50+065202	435	56+065202	435	56+135202	435	56+145202
	Listenpreis in €		206,30 €		252,70 €		317,70 €		396,10 €
3	Artikelnummer	330	50+065203	490	56+065203	490	56+135203	490	56+145203
	Listenpreis in €		219,20 €		283,10 €		348,00 €		426,80 €
4	Artikelnummer	385	50+065204	575	56+065204	575	56+135204	575	56+145204
	Listenpreis in €		238,50 €		304,00 €		369,00 €		448,10 €
5	Artikelnummer	435	50+065205	725	56+065205	725	56+135205	725	56+145205
	Listenpreis in €		258,10 €		343,80 €		408,70 €		488,10 €
6	Artikelnummer	490	50+065206	725	56+065206	725	56+135206	725	56+145206
	Listenpreis in €		288,40 €		356,60 €		421,60 €		501,00 €
7	Artikelnummer	575	50+065207	725	56+065207	725	56+135207	725	56+145207
	Listenpreis in €		309,40 €		369,50 €		434,50 €		513,90 €
8	Artikelnummer	575	50+065208	875	56+065208	875	56+135208	875	56+145208
	Listenpreis in €		322,30 €		403,20 €		468,20 €		548,30 €
9	Artikelnummer	725	50+065209	875	56+065209	875	56+135209	875	56+145209
	Listenpreis in €		362,00 €		416,10 €		481,10 €		561,20 €
10	Artikelnummer	725	50+065210	875	56+065210	875	56+135210	875	56+145210
	Listenpreis in €		374,90 €		429,00 €		494,00 €		574,10 €
11	Artikelnummer	725	50+065211	1025	56+065211	1025	56+135211	1025	56+145211
	Listenpreis in €		387,80 €		471,50 €		536,40 €		619,20 €
12	Artikelnummer	875	50+065212	1025	56+065212	1025	56+135212	1025	56+145212
	Listenpreis in €		421,50 €		484,30 €		549,30 €		632,10 €
direkt zum Datenblatt:									

**Optionales  
Zubehör mit  
Mehrpreis**  
siehe S. 1.18  
(Achtung  
eventuelle  
Schrankgrößen-  
änderung)

Zirkulationsventil  
Kemper Multitherm  
DN 15



50-000213

251,50 €

Strangreguliertventil  
Ballorex Vario DN  
20



55-005181

86,00 €

Differenzdruck-  
regler Ballorex  
Delta DN 20

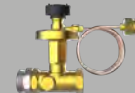

55-005184

147,80 €

Autoflow®



55-005007

158,20 €

## Anschlussstation H 52

### Beschreibung:

Anschlussstation für Heizkörperanbindungen im Unterputzschrank montierter Edelstahlverteiler, vertikale Anschlussgarnitur mit oder ohne Wärmezählerverrohrung, optional mit Wasserzählerverrohrung für Trinkwasser kalt bzw. warm + kalt.

### Auslegungsdaten:

max. Betriebsdruck: 6 bar  
 max. Betriebstemperatur: 80 °C (100 °C)  
 max. Volumenstrom: 2,14 m³/h

### bestehend aus:

#### Edelstahlverteiler:

e-class 52 mit Anschlussnippel im Vor- und Rücklauf, mit Entlüftungsventil 1/2" im Vor- und Rücklaufbalken und 1/2" SFE-Ventil im Rücklaufbalken, Stutzenabstand 50 mm

### Anschlussgarnitur:

#### bei H 52:

2 x 90° Anschlusswinkel und  
 2 x Kugelhahn DN 20

#### bei H 52 (W1/W2) WMZ:

2 x 90° Anschlusswinkel,  
 Wärmezählerdistanzrohr  
 3/4" Länge 110 mm  
 Kugelhahn DN 20 mit Fühlereinbaustück  
 D = 5-5,2 mm M10x1 im Vor- und Rücklauf  
 zweiter Kugelhahn DN 20 im Rücklauf

### Primärseite:

Anschluss vertikal mit Kugelhahn 3/4" IG im Vor- und Rücklauf

### Sekundärseite:

Anschluss vertikal mit 3/4" AG mit Konus passend für Klemmverschraubungen im Vor- und Rücklauf

### Unterputzverteilerschrank 80 bzw. 69:

verzinkte Einbauzarge Tiefe 80 mm bzw. 110 mm  
 höhenverstellbare Füße bis 130 mm  
 Fronblende mit Stecktür in Weiß RAL 9016 mit Stecklaschen und Drehriegel  
 Tiefe: 80-120 mm bzw. 110-150 mm  
 Höhe: 710-840 mm  
 Nischeneinbauhöhe von OK FFB: 640 mm

**Optionales Zubehör mit Mehrpreis**  
 siehe S. 1.18  
 (Achtung eventuelle Schrankgrößenänderung)



Hkr.	Schrankbreite B in mm	Warengruppe 56	H 52		H 52 WMZ		H 52 W1-WMZ		H 52 W2-WMZ	
			Einbautiefe in mm	Schrank 80	Schrank 69	Schrank 80	Schrank 69	Schrank 80	Schrank 69	Schrank 80
2	385	Artikelnummer	50+005202	56+005202	56+805202	56+115202	56+815202	56+125202	56+825202	
		Listenpreis in €	252,60 €	284,70 €	284,70 €	349,70 €	349,70 €	440,30 €	440,30 €	
3	435	Artikelnummer	50+005203	56+005203	56+805203	56+115203	56+815203	56+125203	56+825203	
		Listenpreis in €	272,20 €	304,30 €	304,30 €	369,30 €	369,30 €	462,30 €	462,30 €	
4	490	Artikelnummer	50+005204	56+005204	56+805204	56+115204	56+815204	56+125204	56+825204	
		Listenpreis in €	302,50 €	334,70 €	334,70 €	399,70 €	399,70 €	493,00 €	493,00 €	
5	490	Artikelnummer	50+005205	56+005205	56+805205	56+115205	56+815205	56+125205	56+825205	
		Listenpreis in €	315,40 €	347,60 €	347,60 €	412,50 €	412,50 €	505,90 €	505,90 €	
6	575	Artikelnummer	50+005206	56+005206	56+805206	56+115206	56+815206	56+125206	56+825206	
		Listenpreis in €	336,40 €	368,50 €	368,50 €	433,50 €	433,50 €	527,10 €	527,10 €	
7	725	Artikelnummer	50+005207	56+005207	56+805207	56+115207	56+815207	56+125207	56+825207	
		Listenpreis in €	376,10 €	408,30 €	408,30 €	473,30 €	473,30 €	567,20 €	567,20 €	
8	725	Artikelnummer	50+005208	56+005208	56+805208	56+115208	56+815208	56+125208	56+825208	
		Listenpreis in €	389,00 €	421,20 €	421,20 €	486,10 €	486,10 €	580,10 €	580,10 €	
9	725	Artikelnummer	50+005209	56+005209	56+805209	56+115209	56+815209	56+125209	56+825209	
		Listenpreis in €	401,90 €	434,10 €	434,10 €	499,00 €	499,00 €	593,00 €	593,00 €	
10	875	Artikelnummer	50+005210	56+005210	56+805210	56+115210	56+815210	56+125210	56+825210	
		Listenpreis in €	435,60 €	467,80 €	467,80 €	532,70 €	532,70 €	627,40 €	627,40 €	
11	875	Artikelnummer	50+005211	56+005211	56+805211	56+115211	56+815211	56+125211	56+825211	
		Listenpreis in €	448,50 €	480,60 €	480,60 €	545,60 €	545,60 €	640,30 €	640,30 €	
12	875	Artikelnummer	50+005212	56+005212	56+805212	56+115212	56+815212	56+125212	56+825212	
		Listenpreis in €	461,40 €	493,50 €	493,50 €	558,50 €	558,50 €	653,10 €	653,10 €	

[direkt zum Datenblatt:](#)



## 6.2 Heizkörper-Anschlussstationen

### Anschlussstation 52 AP

#### Beschreibung:

Anschlussstation für Heizkörperanbindungen im Aufputzschrank montierter Edelstahlverteiler, vertikale Anschlussgarnitur mit oder ohne Wärmezählerverrohrung, optional mit Wasserzählerverrohrung für Trinkwasser kalt bzw. warm und kalt.

#### Auslegungsdaten:

max. Betriebsdruck: 6 bar  
max. Betriebstemperatur: 80 °C (100 °C)  
max. Volumenstrom: 2,14 m³/h

#### bestehend aus:

##### Edelstahlverteiler:

e-class 52 mit Anschlussnippel im Vor- und Rücklauf, mit Entlüftungsventil ½" im Vor- und Rücklaufbalken und ½" SFE-Ventil im Rücklaufbalken, Stützenabstand 50 mm

#### Anschlussgarnitur:

##### bei H 52 AP:

2 x 90° Anschlusswinkel und  
2 x Kugelhahn DN 20

##### bei H 52 (W1/W2) WMZ AP:

2 x 90° Anschlusswinkel,

##### Wärmezählerdistanzrohr

3/4" Länge 110 mm

Kugelhahn DN 20 mit Fühlereinbaustück

D = 5-5,2 mm M10x1 im Vor- und Rücklauf  
zweiter Kugelhahn DN 20 im Rücklauf

#### Primärseite:

Anschluss vertikal mit Kugelhahn ¾" IG im Vor- und Rücklauf

#### Sekundärseite:

Anschluss vertikal mit ¾" AG mit Konus passend für Klemmverschraubungen im Vor- und Rücklauf

#### Verteilerschrank:

AP-Schrank A komplett weiß (RAL 9016), auf Anfrage komplett in verzinkt oder Kunststoff-frontblende

Bautiefe Schrank: 125 mm

Höhe: 620-750 mm

Nischeneinbauhöhe von OK FFB: 610 mm



Hkr.	Warengruppe 50/56	H 52 AP		H 52 AP WMZ		H 52 AP W1-WMZ		H 52 AP W2-WMZ	
		Breite		Breite		Breite		Breite	
2	Artikelnummer	337	50+505202	337	56+505202	442	56+615202	582	56+625202
	Listenpreis in €		262,30 €		300,10 €		401,00 €		477,30 €
3	Artikelnummer	392	50+505203	392	56+505203	496	56+615203	732	56+625203
	Listenpreis in €		285,60 €		323,40 €		432,40 €		508,60 €
4	Artikelnummer	442	50+505204	442	56+505204	582	56+615204	732	56+625204
	Listenpreis in €		306,60 €		344,30 €		445,20 €		521,50 €
5	Artikelnummer	496	50+505205	496	56+505205	732	56+615205	732	56+625205
	Listenpreis in €		332,60 €		370,30 €		458,10 €		534,40 €
6	Artikelnummer	582	50+505206	582	56+505206	732	56+615206	882	56+625206
	Listenpreis in €		359,90 €		397,60 €		491,20 €		567,50 €
7	Artikelnummer	582	50+505207	582	56+505207	732	56+615207	882	56+625207
	Listenpreis in €		372,80 €		410,50 €		504,10 €		580,30 €
8	Artikelnummer	732	50+505208	732	56+505208	882	56+615208	882	56+625208
	Listenpreis in €		404,10 €		441,90 €		516,90 €		593,20 €
9	Artikelnummer	732	50+505209	732	56+505209	882	56+615209	1032	56+625209
	Listenpreis in €		417,00 €		454,80 €		552,30 €		628,60 €
10	Artikelnummer	882	50+505210	882	56+505210	882	56+615210	1032	56+625210
	Listenpreis in €		450,10 €		487,80 €		565,20 €		641,50 €
11	Artikelnummer	882	50+505211	882	56+505211	1032	56+615211	1032	56+625211
	Listenpreis in €		462,90 €		500,70 €		578,10 €		654,40 €
12	Artikelnummer	882	50+505212	882	56+505212	1032	56+615212	1032	56+625212
	Listenpreis in €		475,80 €		513,60 €		615,80 €		692,10 €
direkt zum Datenblatt:									

**Optionales Zubehör mit Mehrpreis**  
siehe S. 1.18  
(Achtung eventuelle Schrankgrößenänderung)

Zirkulationsventil Kemper Multitherm DN 15



50-000213

251,50 €

Strangreguliertventil Ballorex Vario DN 20



55-005181

86,00 €

Differenzdruckregler Ballorex Delta DN 20



55-005184

147,80 €

Autoflow®



55-005007

158,20 €

**AS 11h**

**Beschreibung:**

Absperrvorrichtung 3/4", Verrohrung mit 90°-Winkelanschlussstück aus Edelstahl und Entlüftungsventil 1/2" im Vor- und Rücklauf, wahlweise mit universellen Wasserzählereinbaustrecken (W1 oder W2) bestehend aus Wasserzähler-Distanzrohr 3/4" AG Länge 110 mm und je zwei DVGW-Kugelhähnen 3/4" inklusive EPP-Wärmedämmung nach GEG, anschlussfertig vormontiert im strawa Unterputzschrank bzw. Aufputzschrank, Frontblende in Weiß RAL 9016, auf Anfrage mit verzinkter Frontblende oder Kunststofffront  
**max. Betriebsdruck:** 6 bar (Heizung), 10 bar (Trinkwasser)  
**max. Betriebstemperatur:** 90 °C

**Primärseite:** Anschluss horizontal mit Kugelhahn 3/4" IG im Vor- und Rücklauf  
**Sekundärseite:** Anschluss vertikal 3/4" AG mit Konus, passend für Klemmverschraubungen im Vor- und Rücklauf  
**Wasserzählereinbaustrecken:**  
 W1= Wasserzählereinbaustrecke KW mit DVGW-Kugelhahn 3/4" und EPP-Wärmedämmung, W2 = Wasserzählereinbaustrecken KW + WW mit DVGW-Kugelhahn 3/4" und EPP-Wärmedämmung  
**Schrank:**  
 UP-Wandschrank 84/85, Einbautiefe 90-120 mm  
 UP-Standschrank 80, Einbautiefe 90-120 mm  
 AP-Schrank , Bautiefe 125 mm



Abb. AS 11h W2 ST

Warengruppe 50	Unterputz- Wandschrank Einbautiefe 80 - 120 mm			Unterputz- Standschrank Einbautiefe 80 - 120 mm			Aufputz-Schrank Einbautiefe 125 mm		
	AS 11h	AS 11h W1	AS 11h W2	AS 11h ST	AS 11h W1 ST	AS 11h W2 ST	AS 11h AP	AS 11h W1 AP	AS 11h W2 AP
W1 / W2									
Typ	AS 11h	AS 11h W1	AS 11h W2	AS 11h ST	AS 11h W1 ST	AS 11h W2 ST	AS 11h AP	AS 11h W1 AP	AS 11h W2 AP
Schrank BxH in mm	330 x 376	330 x 525	330 x 525	330 x 710	330 x 710	330 x 710	337 x 620	496 x 620	496 x 620
Artikel-Nr. RAL 9016	50+151100	50+151101	50+151102	50+151110	50+151111	50+151112	50+651110	50+651111	50+651112
Preis in €	179,00 €	244,00 €	309,00 €	189,70 €	254,70 €	319,80 €	207,80 €	298,50 €	363,60 €
<b>direkt zum Datenblatt:</b>									

**AS 12h-WMZ**

**Beschreibung:**

Wie strawa AS 11h, jedoch Wärmezählerverrohrung bestehend aus 3/4" Kugelhahn mit Fühleranschluss für direkteintauchende Fühler (Ø 5 - 5,2 mm, M10x1 IG) im Vor- und Rücklauf, zusätzlicher 3/4" Kugelhahn im Rücklauf, WMZ-Distanzrohr mit 3/4" AG fld., Länge 110 mm, Fühlereinbaustück austauschbar (Fühlereinbaustück Ø 6 mm M12x1 AG, Art.-Nr.: 55-330024), mit Entlüftungsventil 1/2" im Vorlauf  
**Primärseite:** Anschluss horizontal mit Kugelhahn 3/4" IG im Vor- und Rücklauf

**Sekundärseite:** Anschluss horizontal mit 3/4" IG im Vor- und Rücklauf  
**Wasserzählereinbaustrecken:**  
 W1= Wasserzählereinbaustrecke KW mit DVGW-Kugelhahn und EPP-Wärmedämmung  
 W2= Wasserzählereinbaustrecken KW + WW mit DVGW-Kugelhahn und EPP-Wärmedämmung  
**Schrank:**  
 UP-Wandschrank 84/85, Einbautiefe 90-120 mm  
 UP-Standschrank 80, Einbautiefe 90-120 mm



Abb. AS 12h-W2-WMZ-ST

Warengruppe 56	Unterputz- Wandschrank Einbautiefe 90 - 120 mm			Unterputz- Standschrank Einbautiefe 90 - 120 mm		
	AS 12h- WMZ	AS 12h - W1- WMZ	AS 12h - W2- WMZ	AS 12h- WMZ ST	AS12h-W1-WMZ ST	AS 12h-W2- WMZ ST
W1 / W2						
Typ	AS 12h- WMZ	AS 12h - W1- WMZ	AS 12h - W2- WMZ	AS 12h- WMZ ST	AS12h-W1-WMZ ST	AS 12h-W2- WMZ ST
Schrank BxH in mm	330 x 376	330 x 525	330 x 525	330 x 710	330 x 710	330 x 710
Artikel-Nr. RAL 9016	56+151200	56+151201	56+151202	56+151210	56+151211	56+151212
Preis in €	180,20 €	245,20 €	310,30 €	193,60 €	258,50 €	323,60 €
<b>direkt zum Datenblatt:</b>						

## 6.3 Wohnungs-Anschlussstationen für 1 Wohnungsanschluss

### AS 13h-WMZ

#### Beschreibung:

Wärmezählerverrohrung bestehend aus ¾" Kugelhahn mit Fühleranschluss für direkteintauchende Fühler (Ø 5 - 5,2 mm, M10x1 IG) und 90°-Winkelanschlussstück mit Entlüftungsventil ½" im Vor- und Rücklauf, zusätzlicher ¾" Kugelhahn und WMZ-Distanzrohr ¾" AG fld., Länge 110 mm im Rücklauf, Fühlereinbaustück austauschbar (Fühlereinbaustück Ø 6 mm M12x1 AG, Art.-Nr.: 55-330024), wahlweise mit universellen Wasserzählereinbaustrecken (W1 oder W2) mit Wasserzähler-Distanzrohr ¾" AG Länge 110 mm und je zwei DVGW-Kugelhähnen ¾", inklusive EPP-Wärmedämmung nach GEG, anschlussfertig vormontiert im strawa Unterputzschrank, Frontblende in Weiß RAL 9016, auf Anfrage

mit verzinkter Frontblende oder Kunststofffront

#### max. Betriebsdruck:

6 bar (Heizung), 10 bar (Trinkwasser)

#### max. Betriebstemperatur: 90 °C

#### Primärseite:

Anschluss horizontal mit Kugelhahn ¾" IG im Vor- und Rücklauf

#### Sekundärseite:

Anschluss vertikal mit ¾" AG mit Konus, passend für Klemmverschraubungen im Vor- und Rücklauf

#### Wasserzählereinbaustrecken:

W1= Wasserzählereinbaustrecke KW mit EPP-Wärmedämmung

W2= Wasserzählereinbaustrecken KW + WW mit EPP-Wärmedämmung

#### Schrank:

UP-Wandschrank 84/85, Einbautiefe 90-120 mm

UP-Standschrank 80, Einbautiefe 90-120 mm



Abb. AS 13h-W2-WMZ ST

Warengruppe 56	Unterputz- Wandschrank Einbautiefe 90 - 120 mm			Unterputz- Standschrank Einbautiefe 90 - 120 mm		
	AS 13h- WMZ	AS 13h- W1-WMZ	AS 13h- W2-WMZ	AS 13h- WMZ ST	AS 13h-W1-WMZ ST	AS 13h-W2- WMZ ST
W1 / W2						
Typ	AS 13h- WMZ	AS 13h- W1-WMZ	AS 13h- W2-WMZ	AS 13h- WMZ ST	AS 13h-W1-WMZ ST	AS 13h-W2- WMZ ST
Schrank BxH in mm	330 x 376	330 x 525	330 x 525	330 x 710	330 x 710	330 x 710
Artikel-Nr. RAL 9016	56+151300	56+151301	56+151302	56+151310	56+151311	56+151312
Preis in €	221,30 €	286,30 €	351,40 €	234,70 €	299,60 €	364,70 €
direkt zum Datenblatt:						

### AS 14-WMZ

#### Beschreibung:

Wie AS 13h-WMZ, jedoch zusätzlich mit zwei 90°-Winkelanschlussstücken im Vor- und Rücklauf

#### Primärseite:

Anschluss vertikal ¾" IG im Vor- und Rücklauf im Vor- und Rücklauf

#### Sekundärseite:

Anschluss vertikal mit ¾" AG mit Konus, passend für Klemmverschraubungen im Vor- und Rücklauf

#### Wasserzählereinbaustrecken:

W1= Wasserzählereinbaustrecke KW mit DVGW-Kugelhahn und EPP-Wärmedämmung

W2= Wasserzählereinbaustrecken KW + WW mit DVGW-Kugelhahn und

EPP-Wärmedämmung

#### Schrank:

UP-Wandschrank 84/85, Einbautiefe 90-120 mm

UP-Standschrank 80, Einbautiefe 90-120 mm

AP-Schrank , Bautiefe 125 mm



Abb. AS 14 W2-WMZ ST

Warengruppe 56	Unterputz- Wandschrank Einbautiefe 80 - 120 mm			Unterputz- Standschrank Einbautiefe 80 - 120 mm			Aufputz-Schrank Einbautiefe 125 mm		
	AS 14- WMZ	AS 14- W1-WMZ	AS 14- W2-WMZ	AS 14- WMZ ST	AS 14- W1- WMZ ST	AS 14- W2- WMZ ST	AS 14- WMZ AP	AS 14- W1- WMZ AP	AS 14- W2- WMZ AP
W1 / W2									
Typ	AS 14- WMZ	AS 14- W1-WMZ	AS 14- W2-WMZ	AS 14- WMZ ST	AS 14- W1- WMZ ST	AS 14- W2- WMZ ST	AS 14- WMZ AP	AS 14- W1- WMZ AP	AS 14- W2- WMZ AP
Schrank BxH in mm	385 x 376	385 x 525	385 x 525	385 x 710	385 x 710	385 x 710	392 x 620	496 x 620	496 x 620
Artikel-Nr. RAL 9016	56+151400	56+151401	56+151402	56+151410	56+151411	56+151412	56+651410	56+651411	56+651412
Preis in €	270,40 €	335,40 €	400,40 €	283,70 €	348,70 €	413,80 €	304,80 €	386,60 €	451,60 €
direkt zum Datenblatt:									



**AS 15h-WMZ (mit Regulierventil)**

**Beschreibung:**

Wie AS 13h-WMZ, jedoch: mit Regulierventil (Kvs=2,97 m³/h) und ½" SFE-Ventil im Rücklauf

**Primärseite:**

Anschluss horizontal mit Kugelhahn ¾" IG im Vor- und Rücklauf

**Sekundärseite:**

Anschluss vertikal mit ¾" AG mit Konus passend für Klemmverschraubungen im Vor- und Rücklauf

**Wasserstrecken:**

W1= 1 Wasserzählereinbaustrecke KW mit DVGW-Kugelhähnen ¾" und EPP-Wärmedämmung

W2= 2 Wasserzählereinbaustrecken KW + WW mit DVGW-Kugelhähnen ¾" und EPP-Wärmedämmung

**Schrank:**

im UP-Wandschrank 84/85 bzw. UP-Standschrank 80, Einbautiefe 90-120 mm



mit integriertem Regulierventil für hydraulischen Abgleich

Abb. AS 15h-W2-WMZ ST

Warengruppe 56	Unterputz- Wandschrank Einbautiefe 90 - 120 mm			Unterputz- Standschrank Einbautiefe 90 - 120 mm		
	AS 15h- WMZ	AS 15h-W1- WMZ	AS 15h-W2- WMZ	AS 15h- WMZ ST	AS 15h-W1- WMZ ST	AS 15h-W2- WMZ ST
W1 / W2						
Typ	AS 15h- WMZ	AS 15h-W1- WMZ	AS 15h-W2- WMZ	AS 15h- WMZ ST	AS 15h-W1- WMZ ST	AS 15h-W2- WMZ ST
Schrank BxH in mm	330 x 376	330 x 525	330 x 525	330 x 710	330 x 710	330 x 710
Artikel-Nr. RAL 9016	56+151500	56+151501	56+151502	56+151510	56+151511	56+151512
Preis in €	240,70 €	305,70 €	370,80 €	254,00 €	319,00 €	384,10 €
direkt zum Datenblatt:						

**AS 16-WMZ (mit Regulierventil)**

**Beschreibung:**

Wie AS 14h-WMZ, jedoch: zusätzlich mit Regulierventil (Kvs=2,97 m³/h) und ½" SFE-Ventil im Rücklauf

**Primärseite:**

Anschluss vertikal ¾" IG im Vor- und Rücklauf im Vor- und Rücklauf

**Sekundärseite:**

Anschluss vertikal mit ¾" AG mit Konus, passend für Klemmverschraubungen im Vor- und Rücklauf

**Wasserstrecken:**

W1= 1 Wasserzählereinbaustrecke KW mit DVGW-Kugelhähnen ¾" und EPP-Wärmedämmung

W2= 2 Wasserzählereinbaustrecken KW + WW mit DVGW-Kugelhähnen ¾" und EPP-Wärmedämmung

**Schrank:**

im UP-Wandschrank 84/85 bzw. UP-Standschrank 80, Einbautiefe 90-120 mm  
im AP-Schrank, Bautiefe 125 mm



mit integriertem Regulierventil für hydraulischen Abgleich

Abb. AS 16-W2-WMZ ST

Warengruppe 56	Unterputz- Wandschrank Einbautiefe 80 - 120 mm			Unterputz- Standschrank Einbautiefe 80 - 120 mm			Aufputz-Schrank Einbautiefe 125 mm		
	AS 16- WMZ	AS 16- W1-WMZ	AS 16- W2-WMZ	AS 16- WMZ ST	AS 16-W1- WMZ ST	AS 16-W2- WMZ ST	AS 16- WMZ AP	AS 16-W1- WMZ AP	AS 16-W2- WMZ AP
W1 / W2									
Typ	AS 16- WMZ	AS 16- W1-WMZ	AS 16- W2-WMZ	AS 16- WMZ ST	AS 16-W1- WMZ ST	AS 16-W2- WMZ ST	AS 16- WMZ AP	AS 16-W1- WMZ AP	AS 16-W2- WMZ AP
Schrank BxH in mm	385 x 376	385 x 525	385 x 525	385 x 710	385 x 710	385 x 710	392 x 620	496 x 620	496 x 620
Artikel-Nr. RAL 9016	56+151600	56+151601	56+151602	56+151610	56+151611	56+151612	56+651610	56+651611	56+651612
Preis in €	289,10 €	354,10 €	419,10 €	302,40 €	367,40 €	432,50 €	323,70 €	405,50 €	470,60 €
direkt zum Datenblatt:									

## 6.3 Wohnungs-Anschlussstationen für 1 Wohnungsanschluss

### AS 11h mini

#### Beschreibung:

Absperrvorrichtung  $\frac{3}{4}$ " und Verrohrung aus Edelstahlspezialprofil im Vor- und Rücklauf, Entlüftungsventil  $\frac{1}{2}$ " im Vorlauf und Spül-, Füll-, Entleerventil  $\frac{1}{2}$ " im Rücklauf, anschlussfertig vormontiert im strawa Unterputzwandschrank BxHxT: 220 x 220 x 90 mm, mit beschichteter Abdeckblende in Weiß RAL 9016 bzw. Kunststoffabdeckung Limodor (LIM),

max. Betriebsdruck: 6 bar

max. Betriebstemperatur: 90 °C

#### Primärseite:

Anschluss horizontal mit Kugelhahn  $\frac{3}{4}$ " IG im Vor- und Rücklauf

#### Sekundärseite:

Anschluss vertikal  $\frac{3}{4}$ " AG mit Konus, passend für Klemmverschraubungen im Vor- und Rücklauf



Abb. AS 11h mini LIM

Typ	AS 11h mini	AS 11h mini LIM
Artikel Nr.	50-151120	50-151130
Preis in €	135,20 €	146,40 €
<a href="#">direkt zum Datenblatt:</a>		

Warengruppe 50

### Zubehör:

#### Fühlereinbaustück

Ø 6 mm M12 x 1 AG

#### Beschreibung:

Fühlereinbaustück für direkteintauchende Fühler, geeignet für Fühler des Fabrikates Allmess Integral MK



Artikel Nr. $\frac{1}{2}$ "	55-330022	Artikel Nr. $\frac{3}{8}$ "	55-330024
Preis in €	7,70 €	Preis in €	7,70 €
<a href="#">direkt zum Datenblatt:</a>		<a href="#">direkt zum Datenblatt:</a>	

Warengruppe 55

**WA 2-5-WMZ**

**Beschreibung:**

Komplette Wärmezählerverrohrung für 2-5 Wohnungen

**Verteiler:** strawa e-class mit Wärmezähleranschlussverrohrung 3/4" bestehend aus 3/4" Kugelhahn mit Fühleranschluss für direkteintauchende Fühler (Ø 5 - 5,2 mm, M10x1 IG) im Rücklauf und Fühlereinbaustück für direkteintauchende Fühler (Ø 5 - 5,2 mm, M10x1 IG) im Vorlauf, WMZ-Distanzrohr mit 3/4" AG fld., Länge 110 mm, Fühlereinbaustück austauschbar (Fühlereinbaustück Ø 6 mm M12x1 AG, Art.-Nr.: 55-330024), mit Entlüftungsventil 1/2" im Vor- und Rücklaufbalken und 1/2" SFE-Ventil im Rücklaufbalken, ab 2 Heizkreise pro Wohnung mit zusätzlichem Verteilerbalken, Stützenabstand 50 mm

**Anschlussgarnitur:** e-class AG 1" mit 1" Kugelhahn im Vor- und Rücklauf

**Verteilerschrank:** UP-Schrank 69 mit weißer (RAL 9016) Frontblende, auf Anfrage mit verzinkter Frontblende oder Kunststofftür

**max. Betriebsdruck:** 6 bar  
**max. Betriebstemperatur:** 80 °C (100 °C)

**max. Volumenstrom:** 2,14 m³/h

**Primärseite:** Anschluss horizontal mit Kugelhahn 1" IG im Vor- und Rücklauf

**Sekundärseite:** Anschluss vertikal mit 3/4" AG mit Konus passend für Klemmverschraubungen im Vor- und Rücklauf

**Einbautiefe Schrank:** 110-150 mm



Abb. WA2/1- WMZ

Anzahl der Wohnungsabgänge/ Heizkreise	2/1	2/2	3/1	3/2	4/1	4/2	5/1	5/2
Schrank B x H mm	435 x 710	435 x 710	575 x 710	575 x 710	875 x 710	875 x 710	1025 x 710	1025 x 710
Art.-Nr. RAL 9016	56+032100	56+032200	56+033100	56+033200	56+034100	56+034200	56+035100	56+035200
Preis in €	356,90 €	477,20 €	467,50 €	628,40 €	561,90 €	811,10 €	661,10 €	974,40 €
<b>direkt zum Datenblatt:</b>								

Warengruppe 50

Weitere Heizkreise bzw. verzinkte Frontblende auf Anfrage.

**WA 2-4/W 4-8-WMZ**

**Beschreibung:**

Komplette Wärmezählerverrohrung für 2-4 Wohnungen

Siehe strawa WA 2-5-WMZ, jedoch zusätzlich

**Sanitärverteilerbalken:**

strawa e-class 22 VA

(Edelstahl 1.4401) mit universellen

Wasserzählereinbaustrecken 3/4" Länge 110 mm mit DVGW-Kugelhähnen für Kalt- und Warmwasser

**Primärseite:**

DVGW-Kugelhahn 1" IG für Kalt- und Warmwasser

**Verteilerschrank:**

Comfort UP-Schrank C69 mit weißer (RAL 9016) Frontblende, verzinkte Einbauzarge 110-150 mm



Abb. WA2/W4 - WMZ

Anzahl der Wohnungsabgänge/ Heizkreise	2/4	3/6	4/8
Schrank B x H mm	725 x 760	1025 x 760	1475 x 760
Art.-Nr. RAL 9016	56+040204	56+040306	56+040408
Preis in €	736,70 €	979,90 €	1.320,40 €
<b>direkt zum Datenblatt:</b>			

Warengruppe 50

Weitere Heizkreise bzw. verzinkte Frontblende auf Anfrage.

## 6.5 Strangentlüfterstation

### Strangentlüfterstation ohne Abdeckung

#### Beschreibung:

Zum automatischen Entlüften von geschlossenen Heizungsanlagen nach DIN EN 12828, Entlüftungsstrang ist absperrbar durch zusätzliche Kugelhähne.

#### bestehend aus:

Automatische Schnellentlüfter mit Montageventil und Kugelhahn für Vor- und Rücklaufstrang, Einbautarge aus verzinktem Blech in weiß RAL 9016, Einbautiefe 90 mm,

vorgestanzte Löcher für Anschlussleitungen, Einschub verschiedener Abdeckungen, siehe unten

#### Technische Daten:

max. Betriebsdruck: 6 bar  
max. Betriebstemperatur: 80 °C

#### Anschlüsse:

Eingang: 3/4" IG



Artikel Nr.	50-300000
Preis in €	130,00 €
<a href="#">direkt zum Datenblatt:</a>	

Warengruppe 50

### Abdeckungen für Strangentlüfterstation



Typ	Abdeckblech weiß RAL 9016	Edelstahlfliesenrahmen FR	Abdeckblende VA	Abdeckblende LIM	Abdeckblende LIM Premium
Einbau	alle	nicht bei Verrohrung mit EPP-Dämmung	alle	alle	alle
Artikel-Nr.	50-110054	50-110052	50-110050	50-110055	50-110056
Preis in €	20,00 €	94,30 €	37,70 €	30,40 €	31,60 €
<a href="#">direkt zum Datenblatt:</a>					

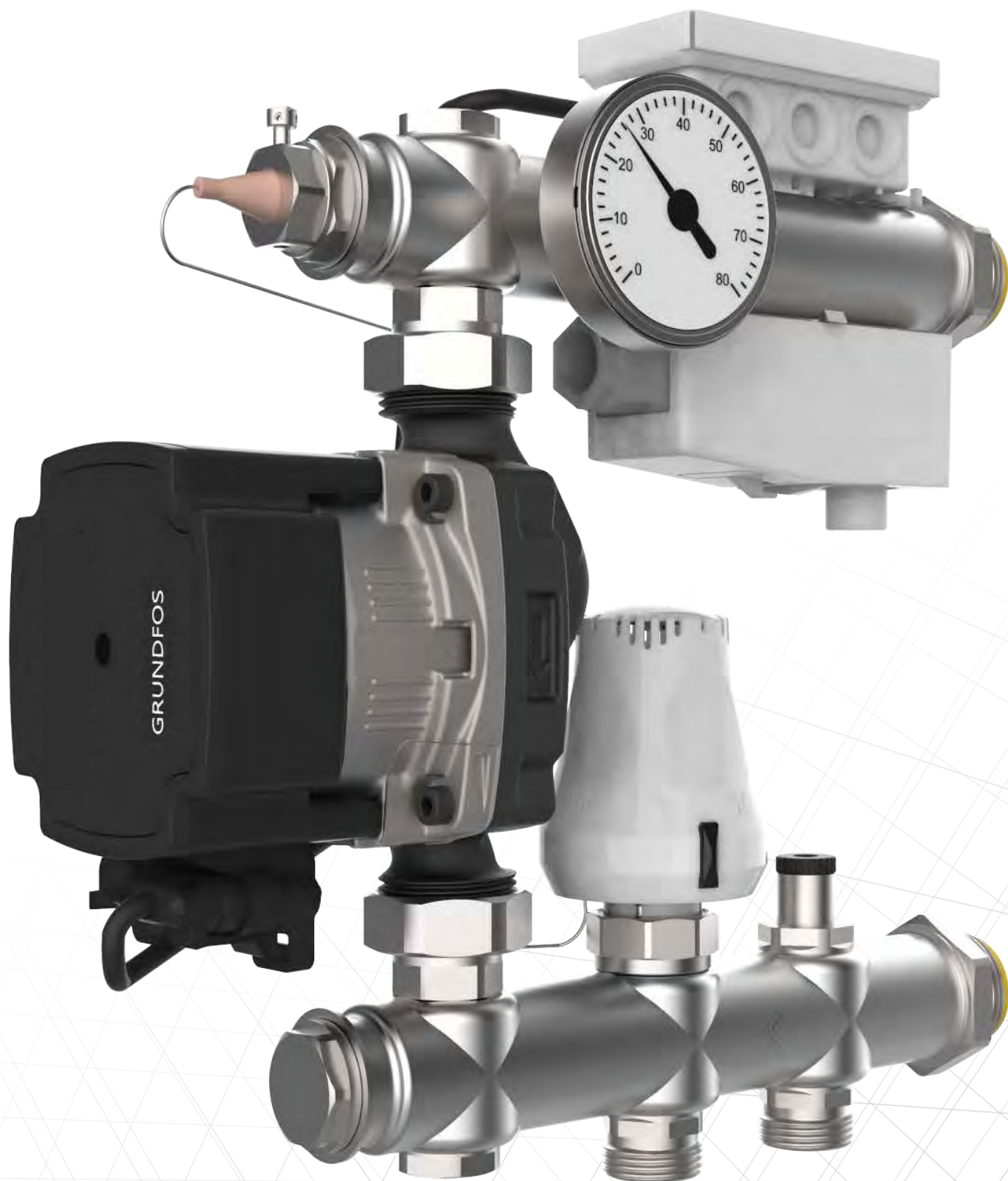

# WÄRMEGRUPPEN

# 7.

---

	Seite
7.1. FESTWERTREGELGRUPPEN .....	7.3
7.2. MISCH-GRUPPEN MIT WITTERUNGSGEFÜHRTER VORLAUFTEMPERATURREGELUNG .....	7.4
7.3. SCHRANKAUSWAHLTABELLE FÜR WÄRMEGRUPPEN .....	7.5

### FBR-Regelgruppe 130/6

**Beschreibung:**

Bis ca. 120 m<sup>2</sup> Fußbodenheizung ausreichend (abhängig vom Wärmebedarf).

**bestehend aus:**

Temperatur-Festwertregelventil ½" mit Tauchfühler (20-50 °C), Temperaturbegrenzer als Rohranleger (fix 60 °C eingestellt) als Übertemperaturschutz (entfällt bei Lowara Eco Floor, da in Pumpe integriert - fix 55 °C), integrierte Rückschlagklappe, Thermometer 0-80 °C im Sekundärvorlaufbalken, horizontal montierte Pumpe (siehe Tabelle), mit Rückschlagventil

**Auslegungsdaten:**

**Einbauhöhe:** 360 mm

**Einbaulänge:** 290 mm (ohne Verteiler und Kugelhähne)

**max. Betriebsdruck:** 6 bar

**max. Betriebstemperatur Primär:** 90 °C

**max. Betriebstemperatur Sekundär:** 50 °C

**max. Volumenstrom:** 2,14 m<sup>3</sup>/h

**max. Differenzdruck Primär:** 200 mbar

**Primärseite:**

Anschluss horizontal 1" ÜW flachdichtend im Vor- und Rücklauf, passend für e-class Anschlussgarnituren

**Sekundärseite:** Anschluss horizontal 1" AG

flachdichtend im Vor- und Rücklauf, passend für e-class VA Verteiler

**Info:**

An die Regelgruppe können alle e-class Verteiler angeschlossen werden. Die FBR-Regelgruppe zur Vorlauftemperaturregelung ermöglicht es in bestehenden Heizungsanlagen problemlos Fußbodenheizungen anzuschließen. Ein Stellventil im Primärvorlauf regelt die gewünschte Vorlauftemperatur für die

Fußbodenheizung.







Zu hohe Vorlauftemperaturen werden durch den Temperaturbegrenzer verhindert. Die elektronisch geregelte Pumpe passt den erforderlichen Volumenstrom dem aktuellen Wärmebedarf an.

**Hinweis:**

Der Einsatz der Regelgruppe FBR VA 130/6 in strawa UP-Schränken 69 ist möglich.

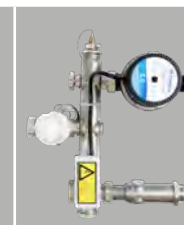
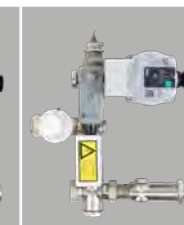
Die Zargen müssen auf ca. 150 mm Einbautiefe montiert werden. Das bedeutet, dass die Zarge ca. 35 mm tiefer als die Wandoberfläche gesetzt werden muss. Der Einbau in AP-Schränken und UP-Schränken der Typen 80/84 + 85 ist nicht möglich.

Warengruppe 50

				
<b>Pumpe</b>	<b>Grundfos UPM3 Auto 15-50 130</b>	<b>Grundfos Alpha2 15-40</b>	<b>Lowara Eco Floor 15-6</b>	<b>Wilo Para 15-130/6-43/SC-12</b>
Artikel-Nummer	50-000051	50-000052	50-000053	50-000054
Preis in €	679,90 €	805,40 €	640,70 €	679,90 €
<b>direkt zum Datenblatt:</b>				

### FBR-Regelgruppe 130/4 vertikal

**Beschreibung:**

Bis ca. 120 m<sup>2</sup> Fußbodenheizung ausreichend (abhängig vom Wärmebedarf) siehe FBR-Regelgruppe 130/6, jedoch integriertes Regulierventil (Kvs= 2,88 m<sup>3</sup>/h) zur einfachen Einregulierung des Volumenstromes, und integrierte Rückschlagklappe

**Auslegungsdaten:**

**Einbauhöhe:** 290 mm

**Einbaulänge:** 290 mm (ohne Verteiler) + 50 mm Bedienung Pumpe

**max. Betriebsdruck:** 6 bar

**max. Betriebstemperatur Primär:** 90 °C

**max. Betriebstemperatur Sekundär:** 50 °C

**max. Volumenstrom:** 2,14 m<sup>3</sup>/h

**max. Differenzdruck Primär:** 200 mbar

**Primärseite:**

Anschluss vertikal ¾" AG mit Konus, passend für Klemmverschraubungen im Vor- und Rücklauf oder Mini Kugelhahn-Set (siehe unten)

**Sekundärseite:**

Anschluss horizontal 1" AG flachdichtend im Vor- und Rücklauf, passend für e-class Verteiler







**Info:**

Bei Montage im UP-Schrank 69 und AP-Schrank A in Verbindung mit e-class Verteilern müssen die 4 Abstands-Distanzbolzen mit Muttern aus der Verpackungseinheit der FBR-Regelgruppe 130/4 verwendet werden.

**Hinweis:**

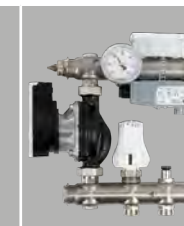
Der Einsatz der Regelgruppe FBR 130/4 in strawa UP-Schränken 69 und AP-Schränke ist mit allen Pumpen möglich (Mindesteinbautiefe 110 mm).

Warengruppe 50

				
<b>Pumpe</b>	<b>Grundfos UPM3 Auto 15-50 130</b>	<b>Grundfos Alpha2 15-40</b>	<b>Lowara Eco Floor 15-6</b>	<b>Wilo Para 15-130/6-43/SC-12</b>
Artikel-Nummer	50-000059	50-000056	50-000058	50-000057
Preis in €	660,90 €	786,30 €	621,70 €	660,90 €
<b>direkt zum Datenblatt:</b>				



Mini Kugelhahn-Set zur Primärabsperung von FBR-FBM 130/4

55-005020

31,20 €



## 7.2 Misch-Gruppen mit witterungsgeführter Vorlauftemperaturregelung

### FBM-Mischgruppe 130/6

#### Beschreibung:

Bis ca. 120 m<sup>2</sup> Fußbodenheizung ausreichend (abhängig vom Wärmebedarf).

#### bestehend aus:

Witterungsgeführter Vorlauftemperatur-Regelung, inklusive Master V.1 mit Außen- und Vorlauftemperaturfühler, Beimischschaltung über 2-Wege-Ventil mit 3-Punkt-Stellmotor, Temperaturbegrenzer als Rohranleger (fix 60 °C eingestellt) als Übertemperaturschutz (entfällt bei Lowara Eco Floor, da in Pumpe integriert - fix 55°C), integrierte Rückschlagklappe, Thermometer 0-80 °C im Sekundärvorlaufbalken, horizontal montierte Pumpe (siehe Tabelle), Rückschlagventil

#### Auslegungsdaten:

**Einbauhöhe:** 360 mm

**Einbaulänge:** 350 mm (ohne Verteiler mit Kugelhähnen)

**max. Betriebsdruck:** 6 bar

**max. Betriebstemperatur Primär:** 90 °C

**max. Betriebstemperatur Sekundär:** 50 °C

**max. Volumenstrom:** 2,14 m<sup>3</sup>/h

**max. Differenzdruck Primär:** 200 mbar

#### Primärseite:

Anschluss horizontal 1" ÜW flachdichtend im Vor- und Rücklauf, passend für e-class Anschlussgarnituren

#### Sekundärseite:

Anschluss horizontal 1" AG flachdichtend im Vor- und Rücklauf, passend für e-class Verteiler

#### Info:

An die Mischgruppe können alle e-class Verteiler angeschlossen werden. Die FBM-Mischgruppe zur Vorlauftemperaturregelung ermöglicht es in bestehenden Heizungsanlagen problemlos Fußbodenheizungen anzuschließen. Ein Stellventil im Primärvorlauf regelt die gewünschte Vorlauftemperatur in

Abhängigkeit der Außentemperatur für die Fußbodenheizung. Zu hohe Vorlauftemperaturen werden durch den Temperaturbegrenzer verhindert. Die elektronisch geregelte Pumpe passt den erforderlichen Volumenstrom dem aktuellen Wärmebedarf an. Die FBM-Mischgruppe ist komplett verdrahtet, der Außentemperaturfühler ist beigelegt.

#### Hinweis:

Der Einsatz der Regelgruppe FBM 130/6 in strawa UP-Schränken 69 ist möglich. Die Zargen müssen auf ca. 150 mm Einbautiefe montiert werden. Das bedeutet, dass die Zarge ca. 35 mm tiefer als die Wandoberfläche gesetzt werden muss. Der Regler (bei der FBM 130/6) muss dann separat montiert werden. Der Einbau in AP-Schränken und UP-Schränken der Typen 80/84 + 85 ist nicht möglich.



#### Warengruppe 50

Pumpe	Grundfos UPM3 Auto 15-50 130	Grundfos Alpha2 15-40	Lowara Eco Floor 15-6	Wilo Para 15-130/6-43/SC-12
Artikel-Nummer	50-000060	50-000062	50-000063	50-000064
Preis in €	1.309,40 €	1.434,90 €	1.270,20 €	1.309,40 €
<a href="#">direkt zum Datenblatt:</a>				

### FBM-Mischgruppe 130/4 vertikal

#### Beschreibung:

Bis ca. 120 m<sup>2</sup> Fußbodenheizung ausreichend (abhängig vom Wärmebedarf)  
Siehe FBM-Mischgruppe 130/6, jedoch integriertes Regulierventil (Kvs= 2,88 m<sup>3</sup>/h) zur einfachen Einregulierung des Volumenstromes und integrierte Rückschlagklappe

#### Auslegungsdaten:

**Einbauhöhe:** 400 mm

**Einbaulänge:** 290 mm (ohne Verteiler) + 50 mm Bedienung Pumpe

**max. Betriebsdruck:** 6 bar

**max. Betriebstemperatur Primär:** 90 °C

**max. Betriebstemperatur Sekundär:** 50 °C

**max. Volumenstrom:** 2,14 m<sup>3</sup>/h

**max. Differenzdruck Primär:** 200 mbar

#### Primärseite:

Anschluss vertikal ¾" AG mit Konus, passend für Klemmverschraubungen im Vor- und Rücklauf oder Mini Kugelhahn-Set

#### Sekundärseite:

Anschluss horizontal 1" AG flachdichtend im Vor- und Rücklauf, passend für e-class Verteiler

#### Info:

Bei Montage im UP-Schrank 69 und AP-Schrank A in Verbindung mit e-class Verteilern müssen die 4 Abstands-Distanzbolzen mit Muttern aus der Verpackungseinheit der FBM-Mischgruppe 130/4 verwendet werden.

#### Hinweis:

Der Einsatz der FBM-Mischgruppe 130/4 in strawa UP-Schränken 69 ist mit allen Pumpen möglich (Mindesteinbautiefe 110 mm).



#### Warengruppe 50

Pumpe	Grundfos UPM3 Auto 15-50 130	Grundfos Alpha2 15-40	Lowara Eco Floor 15-6	Wilo Para 15-130/6-43/SC-12
Artikel-Nummer	50-000068	50-000065	50-000067	50-000069
Preis in €	1.207,50 €	1.333,00 €	1.168,30 €	1.207,50 €
<a href="#">direkt zum Datenblatt:</a>				



**Mini Kugelhahn-Set**  
zur Primärabspernung  
von FBR-FBM 130/4

55-005020

31,20 €





**FBR- bzw. FBM Regel- bzw. Mischgruppe 130/6**

Schrank Typ	1,5	2,0	2,5	3,0	4,0
UP-Schrankbreite 69 in mm	725	875	1025 <b>3</b>	1175	1475
AP-Schrankbreite in mm	732	882	1032	1182	-

Anschlussgarnitur	e-class 53/63/18 mit ... Heizkreisen				
AG ¾" (1")	2-4	5-7	8-10	11-13	14-18
AG ¾" (1")-WMZ-2F <b>1</b>	2	3-5	6-8 <b>2</b>	9-11	12-16

**Beispiel der Tabellennutzung zur Ermittlung der Schrankgröße:**

Anschlussgarnitur	Verteiler für FB-Heizung		Schrankgröße 2,5
<b>1</b> AG ¾" -WMZ-2F	+	<b>2</b> 8 Abgänge, e-class 6308	= <b>3</b> UP-Schrank (B x H) 1025 x 710 mm

**Achtung:** Die Montage im Schrank ist nur mit der Umwälzpumpe Lowara (Xylem) Eco Floor 15-6 möglich, dabei muss der Pumpenkopf nach unten gedreht werden. Nur im UP-Schrank 69 möglich, Mindesteinbautiefe 150 mm. Das bedeutet, dass die Zarge ca. 35 mm tiefer als die Wandoberfläche gesetzt werden muss. Die Regelung muss dann separat montiert werden.

**FBR- bzw. FBM Regel- bzw. Mischgruppe 130/4**

Schrank Typ	1,5	2,0	2,5	3,0	4,0
UP-Schrank 69 B x H in mm	725	875	1025 <b>3</b>	1175	1475
AP-Schrank B x H in mm	732	882	1032	1182	-

Verteiler					
e-class 53/63/18 <b>1</b>	2-4	5-7	8-10 <b>2</b>	11-13	14-18

**Beispiel der Tabellennutzung zur Ermittlung der Schrankgröße:**

Anzahl der Heizkreise			
<b>1</b> e-class 63 VA	+	<b>2</b> 8 Heizkreise	= <b>3</b> UP-Schrank (B x H) 1025 x 710 mm

**Achtung:** Bei der Montage im UP-Schrank 69 und AP-Schrank A in Verbindung mit e-class VA Verteilern müssen die 4 Abstands-Distanzbolzen mit Muttern aus der Verpackungseinheit der FBM-Regelgruppe 130/4 verwendet werden (Mindesteinbautiefe 110 mm).

**Darstellung - FBM Mischgruppe 130/4**

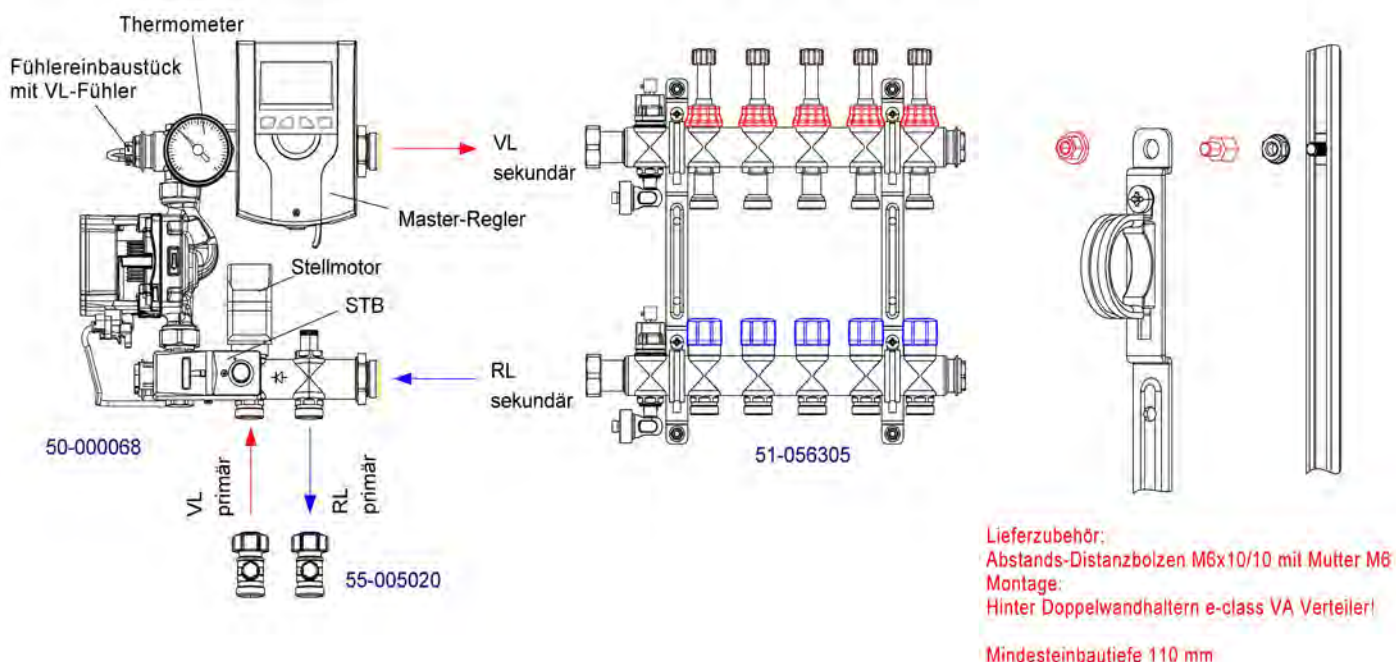

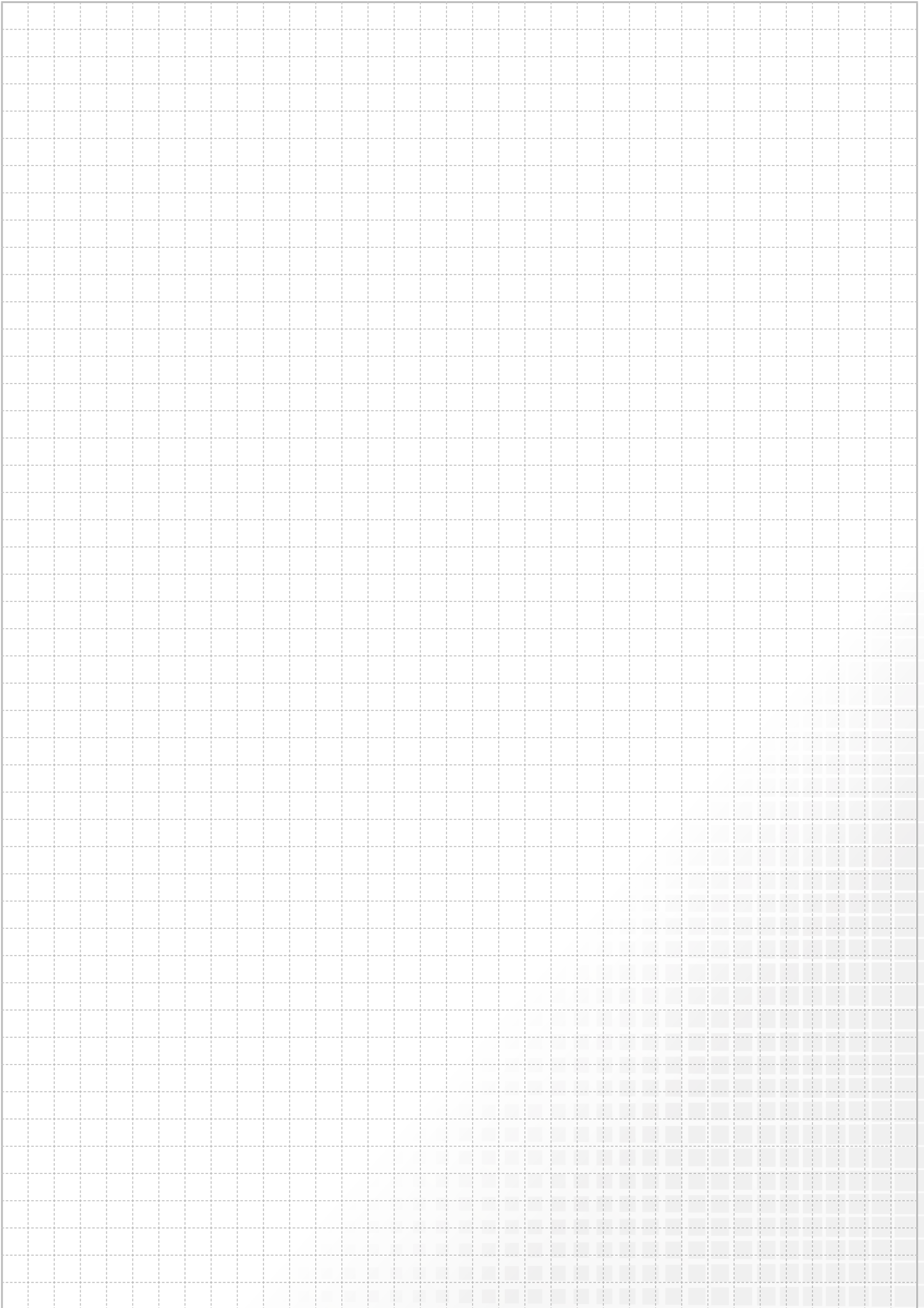

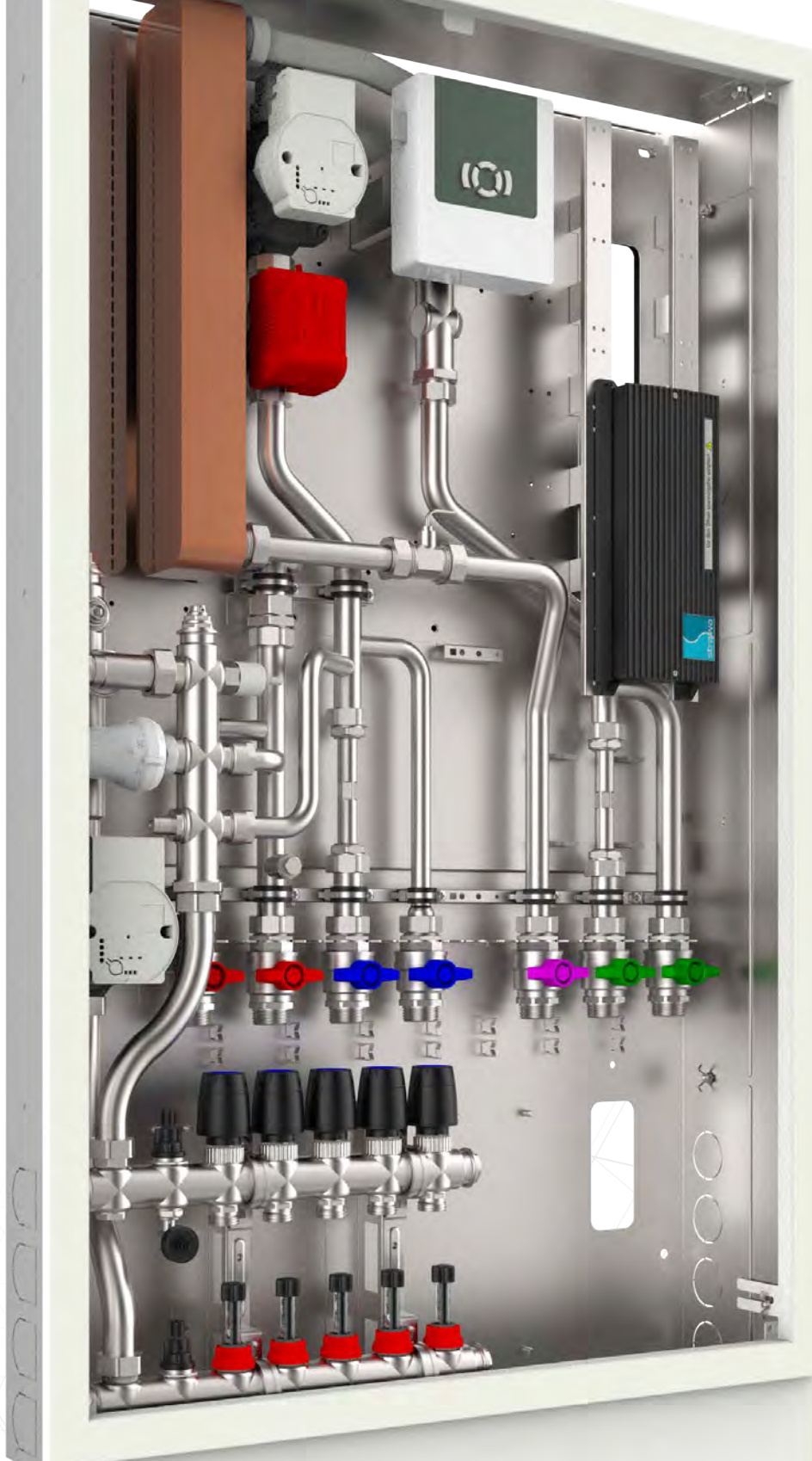

# FRISCHWASSER- UND WOHNUNGSSTATIONEN 8.

	Seite
<b>8.1. FRIWARA-Z - ZENTRALE FRISCHWASSERSTATION</b> .....	8.4
<b>8.2. FRIWARA W</b>	
8.2.1. Friwara W - Dezentrale Frischwasser-Wohnungsstation für Warmwasserbereitung .....	8.8
8.2.2. Friwara W-HT - Dezentrale Frischwasser-Wohnungsstation für Warmwasserbereitung + Hochtemperaturabgang.....	8.11
8.2.3. Friwara W-FBR - Dezentrale Frischwasser-Wohnungsstation für Warmwasserbereitung + Fußbodenheizkreisverteiler mit Festwertregelung.....	8.14
8.2.4. Friwara W-FBR-HT - Dezentrale Frischwasser-Wohnungsstation für Warmwasserbereitung + Fußbodenheizkreisverteiler mit Festwertregelung + Hochtemperaturabgang .....	8.21
8.2.5. Friwara W-4L - Dezentrale Frischwasser-Wohnungsstation für Warmwasserbereitung + Fußbodenheizkreisverteiler über 4-Leitersystem .....	8.28
8.2.6. Schematische Darstellung 2- und 4-Leitersystem.....	8.35
8.2.7. Bauteilübersicht einer dezentralen Frischwasserstation.....	8.36
<b>8.3. FRIWARA - SMART WS</b>	
8.3.1. Friwara - smart WS - Frischwasser-Wohnungsstation Friwara smart für Warmwasserbereitung .....	8.40
8.3.2. Friwara - smart WS-HT - Frischwasser-Wohnungsstation Friwara smart für Warmwasserbereitung + Hochtemperaturabgang.....	8.42
8.3.3. Friwara - smart WS-FBR - Frischwasser-Wohnungsstation Friwara smart für Warmwasserbereitung + Fußbodenheizkreisverteiler mit Festwertregelung.....	8.44
8.3.4. Friwara - smart WS-FBR-HT - Frischwasser-Wohnungsstation Friwara smart für Warmwasserbereitung + Fußbodenheizkreisverteiler mit Festwertregelung + Hochtemperaturabgang .....	8.50

## Die FRISCHWASSERSTATION

**FRIWARA Z** dient ausschließlich der zentralen Warmwasserversorgung im Wohnungsbau, in Verwaltungsgebäuden, Altenpflegeheimen, Seniorenheimen und Hotelanlagen.

Die Erwärmung des Trinkwassers erfolgt ausschließlich bei Bedarf über einen kupfer- oder edelstahlgelöteten Plattenwärmeübertrager.

Die Regelung erfolgt durch ein Zusammenspiel aus einstellbarer Warmwassertemperatur, Volumenstromsensor, Temperaturfühlern und PWM-Ladepumpe. Der elektronische Spezialregler gewährleistet auch bei schwankenden Vorlauftemperaturen die exakte Einhaltung der Trinkwarmwassertemperatur.

### **SCHÜTTLEISTUNGEN:**

- bei Heizung 75/29,5°C und Trinkwasser 60/10 °C (76 kW) bis 22 l/min
- bei Heizung 75/28°C und Trinkwasser 60/10 °C (111 kW) bis 32 l/min
- bei Heizung 75/27°C und Trinkwasser 60/10 °C (146 kW) bis 42 l/min
- bei Heizung 75/25°C und Trinkwasser 60/10 °C (181 kW) bis 52 l/min



### **Vorteile unserer Frischwasserstation Friwara Z:**

*elektrischer Regler mit Klartext-anzeige*

*Warmwassertemperatur von 45°C bis 60°C frei einstellbar*

*Menügeführte Inbetriebnahme*

*konstante Zapftemperaturen durch die elektrische strawa-FRIWA-Regelung*

*individualisierte Programmierung von Schaltzeiten und Zapftemperaturen*

*einfache Wartung und Fehlerbehebung dank Störanzeige und möglicher Datenaufzeichnung*

*Baustellenfertig vormontiert in einer komplexen Station*

*alle trinkwasserführenden Bauteile entsprechen den Richtlinien des DVGW*

zentrale  
Frischwasserstation  
Friwara Z

8.1.

**Friwara Z - für zentrale Warmwasserbereitung -****Beschreibung:**

Stellt Warmwasser im hygienischen Durchflussprinzip, mittels kupfergelötetem (optional edelstahlgelötetem) Plattenwärmeübertrager zur Verfügung. Der Trinkwasserregler gewährleistet eine stabile Trinkwarmwassertemperatur, die zwischen 45°C und 60°C eingestellt werden kann. Die hohe thermische Länge der Plattenwärmeübertrager garantiert hohe Zapfleistungen bei niedriger Rücklauftemperatur. Je nach Modell können bis zu 52 l/min Zapfleistung bereitgestellt werden.

**Technische Daten:**

**Warmwassertemperaturbereich:** 45 – 60 °C

**Max. Warmwasserentnahmemenge:**

22/32/42/52 l/min (modellabhängig), bei 15 K Temperaturdifferenz zwischen Vorlauf und Warmwasser

**Min. Wärmetauscherleistung:**

58 kW (21 l/min bei primär 55/34 und sekundär 50/10 °C)

**Max. Wärmetauscherleistung:** 181 kW (52 l/min bei primär 75/25 und sekundär 60/10 °C)

**Pumpe Friwara Z 22 bis 32:**

Hocheffizienz-Pumpe Wilo Para 15-130/8-75/iPWM2-12

**Pumpe Friwara Z 42:** Hocheffizienz-Pumpe Wilo Yonos RS 15/7,5 PWM2 WM

**Pumpe Friwara Z 52:** Hocheffizienz-Pumpe Wilo Stratos Para 25 1-9

**Zirkulationspumpe:** ecocirc PRO 13-3/940 BP96

**Max. Prüfdruck Heizung:** 6 bar

**Max. Betriebsdruck Heizung:** 4 bar

**Max. Betriebstemperatur Heizung:** 75 °C

**Max. Prüfdruck Trinkwasser:** 15 bar

**Max. Betriebsdruck Trinkwasser:** 10 bar

**Max. Druckverluste Trinkwasser:**

500 mbar (22 l/min) / 575 mbar (32 l/min) / 750 mbar (42 l/min) / 850 mbar (52 l/min)

**Verrohrungsmaterial DN 25 Heizung:**

Edelstahl 1.4301 (DIN EN 10088)

**Verrohrungsmaterial DN 25 Trinkwasser:**

Edelstahl 1.4401 (DIN EN 10088)

**Material der Wärmedämmhaube:** EPP**Maße inkl. Wärmedämmhaube (BxHxT):**

490 x 660 x 232 mm

**Leergewicht:** 16,2 / 18,4 / 20,8 kg

(modellabhängig)

Artikel Nr.	Beschreibung	Preis in €
<b>Friwara-Z 22 l / min</b>		
30-210000	kupfergelötet	1.448,00 €
30-211000	kupfergelötet mit Zirkulation	1.708,70 €
30-220000	edelstahlgelötet	1.820,40 €
30-221000	edelstahlgelötet mit Zirkulation	2.081,00 €
<b>Friwara-Z 32 l / min</b>		
30-310000	kupfergelötet	1.603,60 €
30-311000	kupfergelötet mit Zirkulation	1.864,30 €
30-320000	edelstahlgelötet	2.099,90 €
30-321000	edelstahlgelötet mit Zirkulation	2.360,60 €
<b>Friwara-Z 42 l / min</b>		
30-410000	kupfergelötet	1.701,30 €
30-411000	kupfergelötet mit Zirkulation	1.962,00 €
30-420000	edelstahlgelötet	2.290,50 €
30-421000	edelstahlgelötet mit Zirkulation	2.551,10 €
<b>Friwara-Z 52 l / min</b>		
30-510000	kupfergelötet	2.264,80 €
30-511000	kupfergelötet mit Zirkulation	2.525,50 €
30-520000	edelstahlgelötet	3.088,20 €
30-521000	edelstahlgelötet mit Zirkulation	3.348,80 €

Weitere Varianten auf Anfrage



Abb. 30-211000



Abb. Friwara-Z mit Isolierung

**Direkt zum Datenblatt:**

30-221000	30-321000	30-421000	30-521000

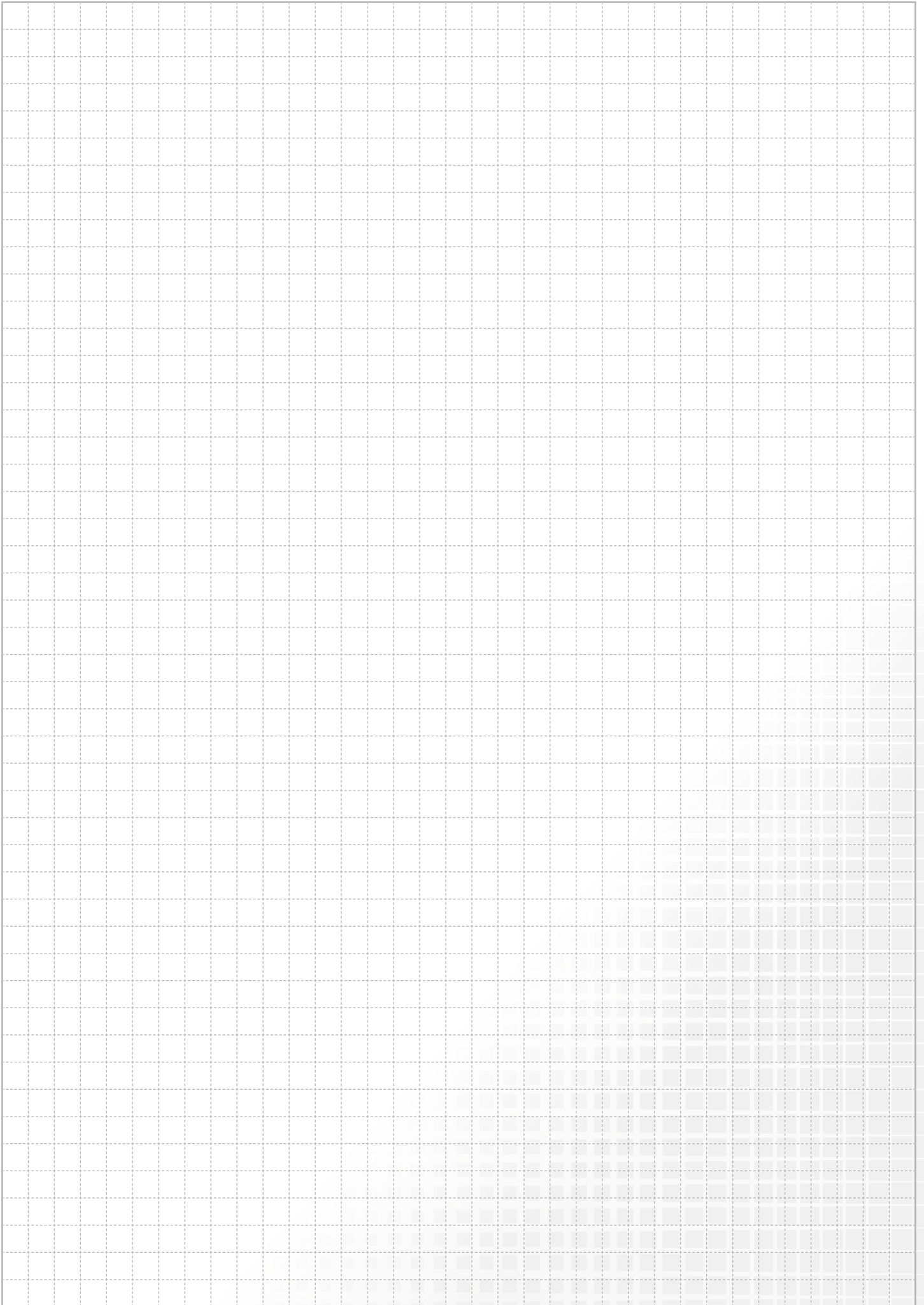

**DEZENTRALE WOHNUNGSSTATIONEN** der **FRIWARA W**-Reihe funktionieren im Durchlaufprinzip und sorgen für eine stetige, komfortable und hygienisch einwandfreie Warmwasserversorgung. Die Erwärmung des Trinkwassers erfolgt ausschließlich bei Bedarf über einen verbauten Plattenwärmeübertrager aus Edelstahl.

#### **STATIONSTYPEN:**

- Friwara W
- Friwara W-HT
- Friwara W-FBR-63(18)
- Friwara W-FBR-63(18)-HT
- Friwara W-4L

### **VORTEILE UNSERER WOHNUNGSSTATIONEN FRIWARA W-REIHE:**

#### **LEISTUNGEN:**

- W22: bis 88 kW
- W32: bis 102 kW

• *elektrischer Regler mit Klartextanzeige*

• *Warmwassertemperatur von 45°C bis 60°C frei einstellbar*

• *Menügeführte Inbetriebnahme*

• *konstante Zapftemperaturen durch die elektrische strawa-FRIWA-Regelung*

• *bedarfsgerechte primäre Temperaturvorhaltung*

• *individualisierte Programmierung von Schaltzeiten und Zapftemperaturen*

• *einfache Wartung und Fehlerbehebung dank Störanzeige und möglicher Datenaufzeichnung*

• *Baustellenfertig vormontiert in einer komplexen Station oder alternativ aus bis zu 5 verschiedenen modularen Bausätzen*

• *komfortable Möglichkeit zur Kaltwasser- und Wärmezählung im Wohnbaubereich*

• *alle trinkwasserführenden Bauteile entsprechen den Richtlinien des DVGW*

• *geringe Druckverluste*

• *Variation zwischen Unterputz- oder Aufputzschrank möglich*

• *Maße Friwara W & Friwara W-HT:  
UP-Schrank: Breite x Höhe x Tiefe:  
732 x 938 x 160-220 mm*

• *Maße Friwara W-FBR-63(18),  
W-FBR-63(18)-HT, Friwara W-4L  
AP-Schrank: Breite x Höhe x Tiefe:  
706 x 916 x 180 mm*

• *Maße Friwara W-FBR-63(18),  
W-FBR-63(18)-HT, Friwara W-4L  
UP-Schrank: Breite x Höhe x Tiefe:  
734 x 1457 x 160-220 mm*

• *AP-Schrank: Breite x Höhe x Tiefe:  
706 x 1493 x 180 mm*

**Flächenheizung (bzw. -kühlung  
-> Friwara W-4L) e-class 63(18)  
(nur bei Friwara W-FBR-63(18),  
Friwara W-FBR-63(18)-HT,  
Friwara W-4L)**

- hydraulisch von der Warmwasserbereitung getrennt, mit separater Wärmemengenzähleranschlussgarnitur (Friwara W-4L)
- festwertgeregelte (je nach Bedarf auch witterungsgeführte) Einspritzschaltung (Friwara W-FBR, Friwara W-FBR-HT)
- Hochtemperaturkreis: Versorgung eines Badheizkörpers oder weiterer Räume mit statischen Heizflächen (Friwara W-HT, Friwara W-FBR-HT)
- bis 12 Heizkreise
- automatischer hydraulischer Abgleich (nur mit unseren EGO-Regelantrieben)
- unser e-class 18-Verteiler ist nur für unsere EGO's mit Schnellverschluss geeignet



*Friwara W-FBR-HT*

*Friwara W-FBR*

*Friwara W-4L*

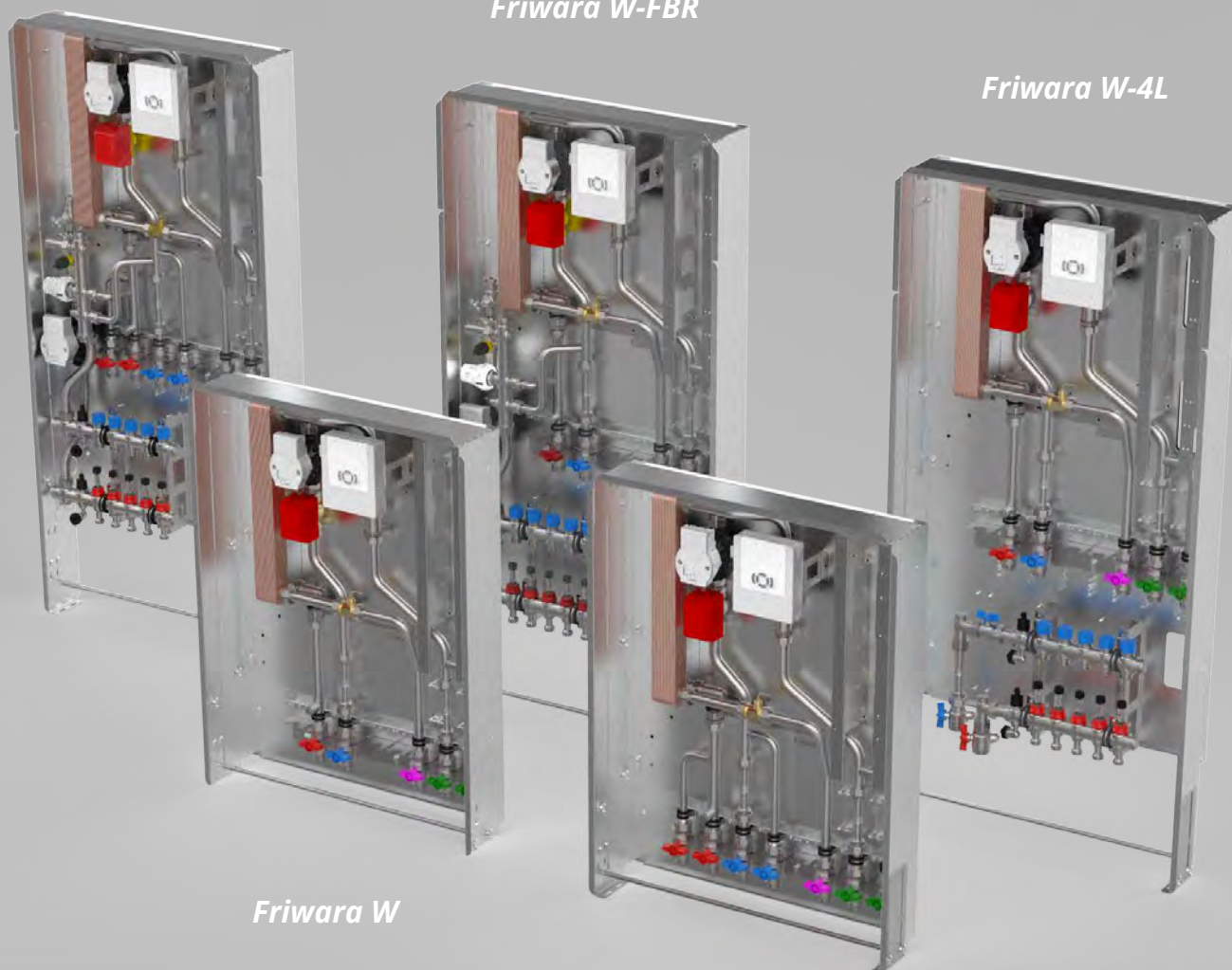

*Friwara W*

*Friwara W-HT*

# dezentrale Wohnungsstationen Friwara W

# 8.2.

## Friwara W - Ausschließlich zur Warmwasserbereitung - als Kompaktstation

Bestehend aus:

### Schrank:

- Unterputz- (UP) oder Aufputzausführung (AP)
- aus feuerverzinktem Stahlblech und alle sichtbaren Teile in Weiß RAL 9016
- alle Halterungen mit Schalldämmeinlage
- Maße B x H x T:  
UP-Schrank: 732 x 938 x 160-220 mm  
AP-Schrank: 706 x 916 x 180 mm

### Anschlussleiste:

- Kugelhähne DN 25 (1" AG fld.), Zirkulationskugelhahn DN 20 (3/4" IG)
- Anschlussleiste 5-fach: PVL-PRL-TWW-ETWK-ATWK
- Anschlussleiste 6-fach mit Zirkulation (Z): PVL-PRL-Z-TWW-ETWK-ATWK
- Primär-Rücklauf optional mit Strangreguliertventil (SRV) Ballorex Vario

### Frischwassermodul:

#### Heizungsseite:

- Plattenwärmeübertrager (PWÜ) kupfergelötet (Cu) oder edelstahlgelötet (VA)
- Pulsweitenmodulierende Hocheffizienzpumpe Wilo (W) Typ Para 15-130/8-75/IPWM-12
- Zonenventil DN 25 zur Absperrung der Frischwasserstation
- Wärmezählerpasstück variabel 1" AG fld. (Länge 130 mm) oder 3/4" AG fld. (Länge 110 mm)
- Fühlereinbaustück direktführend Ø 5-5,2 mm M10x1 IG (für Fabrikate Ista Sensonic, Allmess V-Lite, Pollux Com E, Techem Δ Tech, Minol M, Rossweiner, ABB, Entec, Molline)
- Verrohrungsmaterial Edelstahl 1.4301 (DIN EN 10088)
- Filterkugelhahn im Primär-Vorlauf

#### Trinkwasserseite:

- Plattenwärmeübertragerleistung bis 102 kW (modellabhängig)
- Rückschlagklappe, Impulsgeber
- Wasserzählerpasstück variabel 1" AG fld. (Länge 130 mm) oder 3/4" AG fld. (Länge 110 mm)
- optional mit Zirkulation mit Zirkulationspumpe ecocirc PRO 13-1/940-01 inkl. Sicherheitsventil und Abblaseleitung
- Verrohrungsmaterial Edelstahl 1.4401 (DIN EN 10088)

#### Frischwasserregler:

- mit Friwara Standardregler 1.0
- Trinkwarmwassertemperatur einstellbar von 45-60°C
- Zirkulationsfunktionen (Zeitintervall)
- Komfortschaltung für Warmhaltung des Plattenwärmeübertragers



Abb. 31+211000

#### Abkürzungen:

SVL:	Sekundär-Vorlauf
PVL:	Primär-Vorlauf
PRL:	Primär-Rücklauf
SRL:	Sekundär-Rücklauf
Z:	Zirkulation
TWW:	Trinkwasser warm
ETWK:	Eingang Trinkwasser kalt
ATWK:	Ausgang Trinkwasser kalt
PWÜ:	Plattenwärmeübertrager

#### Direkt zum Datenblatt:

31+211000 Friwara W22-UP	31+221000 Friwara W22-AP	31+311000 Friwara W32-UP	31+321000 Friwara W32-AP

#### Kompaktstation Friwara W mit Friwara Standardregler 1.0

Artikel Nr.	Bezeichnung	Schüttleistung in l/min	Schrank	Preis in €
31+211000	Friwara W22-UP	22	Unterputz	1.825,10 €
31+221000	Friwara W22-AP	22	Aufputz	1.826,20 €
31+311000	Friwara W32-UP	32	Unterputz	1.865,90 €
31+321000	Friwara W32-AP	32	Aufputz	1.867,00 €

#### Zubehör Kompaktstation Friwara W

31+230000MP	Mehrpreis edelstahlgelöteter Plattenwärmeübertrager PWÜ 22 l/min	360,00 €
31+330000MP	Mehrpreis edelstahlgelöteter Plattenwärmeübertrager PWÜ 32 l/min	447,50 €
31+001001	Mehrpreis Zirkulationsmodul + Sicherheitsventil 1/2" (Abwasseranschluss bauseits vorsehen)	287,30 €
31-005181MP	Mehrpreis Strangreguliertventil Ballorex Vario DN 20	57,90 €
31-005182MP	Mehrpreis Strangreguliertventil Ballorex Vario DN 25	64,80 €
31+003000MP	Mehrpreis Dämmung des Plattenwärmeübertragers und Rohrleitung	71,50 €
50-300000	Strangentlüfterstation ohne Abdeckung	130,00 €
50-110056	Abdeckblende LIM Premium für Strangentlüfterstation	31,60 €

Warengruppe 399

## Friwara W - Ausschließlich zur Warmwasserbereitung - als modulare Station

### Modul 1

#### Schrank mit Anschlussleiste für Friwara W:

##### Schrank:

- Unterputz- (UP) oder Aufputzausführung (AP)
- aus feuerverzinktem Stahlblech und alle sichtbaren Teile in Weiß RAL 9016
- alle Halterungen mit Schalldämmeinlage
- Maße B x H x T:  
UP-Schrank: 732 x 938 x 160-220 mm  
AP-Schrank: 706 x 916 x 180 mm

##### Anschlussleiste:

- Kugelhähne DN 25 (1" AG fld.), Zirkulationskugelhahn DN 20 (3/4" IG)
- Anschlussleiste 5-fach:  
PVL-PRL-TWW-ETWK-ATWK
- Anschlussleiste 6-fach mit Zirkulation (Z):  
PVL-PRL-Z-TWW-ETWK-ATWK
- Primär-Rücklauf optional mit Strangreguliertventil (SRV) Ballorex Vario
- Filterkugelhahn im Primär-Vorlauf



Abb. 3990 100 722

##### Abkürzungen:

- PVL: Primär-Vorlauf
- PRL: Primär-Rücklauf
- Z: Zirkulation
- TWW: Trinkwasser warm
- ETWK: Eingang Trinkwasser kalt
- ATWK: Ausgang Trinkwasser kalt
- PWÜ: Plattenwärmeübertrager
- KH: Kugelhahn

Direkt zum Datenblatt UP:	Direkt zum Datenblatt AP:

Modul 1 - Schrank mit Anschlussleiste Friwara W				
Artikel Nr.	Bezeichnung Frischwasser-Wohnungsstation	Zirkulation	SRV DN20	Preis in €
<b>Modul UP-Schrank</b> Maße B x H x T: 732 x 938 x 160-220 mm				
3990 100 711	Friwara-M1-W-UP-KH5			369,10 €
3990 100 712	Friwara-M1-W-UP-KH4-SRV20		X	416,80 €
3990 100 721	Friwara-M1-W-UP-KH6	X		381,50 €
3990 100 722	Friwara-M1-W-UP-KH5-SRV20	X	X	429,30 €
<b>Modul AP-Schrank</b> Maße B x H x T: 706 x 916 x 180 mm				
3990 100 611	Friwara-M1-W-AP-KH5			370,20 €
3990 100 612	Friwara-M1-W-AP-KH4-SRV20		X	417,90 €
3990 100 621	Friwara-M1-W-AP-KH6	X		381,50 €
3990 100 622	Friwara-M1-W-AP-KH5-SRV20	X	X	429,30 €

## Friwara W - Ausschließlich zur Warmwasserbereitung - als modulare Station

### Modul 3

#### Frischwasser Friwara W:

##### Heizungsseite:

- Plattenwärmeübertrager (PWÜ) kupfergelötet (Cu) oder edelstahlgelötet (VA)
- Pulsweitenmodulierende Hocheffizienzpumpe Wilo (W) Typ Para 15-130/8-75/IPWM-12
- Zonenventil DN 25 zur Absperrung der Frischwasserstation
- Wärmezählerpassstück variabel 1" AG fld. (Länge 130 mm) oder ¾" AG fld. (Länge 110 mm)
- Fühlereinbaustück direktführend Ø 5-5,2 mm M10x1 IG (für Fabrikate Ista Sensonic, Allmess V-Lite, Pollux Com E, Techem Δ Tech, Minol M, Rossweiner, ABB, Entec, Molline)
- zusätzlicher Hochtemperaturabgang im Vor- und Rücklauf für den Anschluss von statischen Heizflächen, z.B. Heizkörper
- Verrohrungsmaterial Edelstahl 1.4301 (DIN EN 10088)

##### Trinkwasserseite:

- Plattenwärmeübertragerleistung bis 102 kW (modellabhängig)
- Rückschlagklappe, Impulsgeber
- Wasserzählerpassstück variabel 1" AG fld. (Länge 130 mm) oder ¾" AG fld. (Länge 110 mm)
- optional mit Zirkulation mit Zirkulationspumpe ecocirc PRO 13-1/940-01 inkl. Sicherheitsventil und Abblaseleitung
- Verrohrungsmaterial Edelstahl 1.4401 (DIN EN 10088)

##### Frischwasserregler:

- mit Friwara Standardregler 1.0
- Trinkwarmwassertemperatur einstellbar von 45-60 °C
- Zirkulationsfunktionen (Zeitintervall)
- Komfortschaltung für Warmhaltung des Plattenwärmeübertragers



Abb. ähnl.  
3990 321 231

Direkt zum  
Datenblatt:

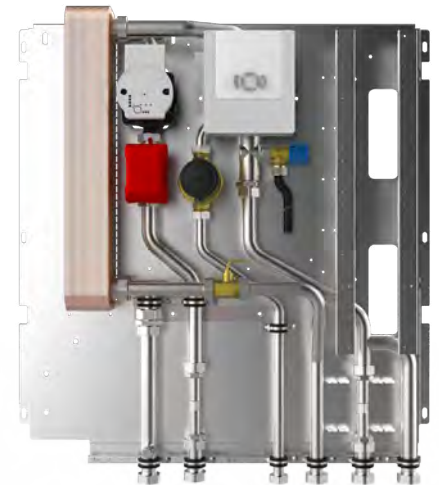

#### Modul 3- Frischwasser Friwara W

Artikel Nr.	Bezeichnung Frischwasser-Wohnungsstation	Schüttl. in l/min	PWÜ	Zirkulation	Dämmung	Preis in €
3990 321 201	Friwara-M3-W-22-CU	22	Cu			1.456,00 €
3990321 221	Friwara-M3-W-22-CU-D	22	Cu		X	1.527,50 €
3990 321 231	Friwara-M3-W-22-CU-Z-D	22	Cu	X	X	1.743,30 €
3990 321 241	Friwara-M3-W-22-VA	22	VA			1.816,00 €
3990 321 261	Friwara-M3-W-22-VA-D	22	VA		X	1.887,50 €
3990 321 271	Friwara-M3-W-22-VA-Z-D	22	VA	X	X	2.103,20 €
3990 321 301	Friwara-M3-W-32-CU	32	Cu			1.496,80 €
3990 321 321	Friwara-M3-W-32-CU-D	32	Cu		X	1.568,30 €
3990 321 331	Friwara-M3-W-32-CU-Z-D	32	Cu	X	X	1.784,10 €
3990 321 341	Friwara-M3-W-32-VA	32	VA			1.970,40 €
3990 321 361	Friwara-M3-W-32-VA-D	32	VA		X	2.041,90 €
3990 321 371	Friwara-M3-W-32-VA-Z-D	32	VA	X	X	2.257,70 €

#### Zubehör modulare und kompakte Station Friwara W

Artikel Nr.	Bezeichnung	Preis in €
3990 700 202	Fühlereinbaustück 3/8" Ø 6 mm M12x1 AG (für Fabrikat Allmess Integral MK)	5,80 €
50-300000	Strangentlüfterstation ohne Abdeckung	130,00 €
50-110056	Abdeckblende LIM Premium für Strangentlüfterstation	31,60 €

## Friwara W-HT - Warmwasserbereitung + Hochtemperaturabgang für statische Heizflächen - als Kompaktstation

Bestehend aus:

### Schrank:

- Unterputz- (UP) oder Aufputzausführung (AP)
- aus feuerverzinktem Stahlblech und alle sichtbaren Teile in Weiß RAL 9016
- alle Halterungen mit Schalldämmeinlage
- Maße B x H x T:  
UP-Schrank: 732 x 938 x 160-220 mm  
AP-Schrank: 706 x 916 x 180 mm

### Anschlussleiste:

- Kugelhähne DN 25 (1" AG fld.), Zirkulationskugelhahn DN 20 (3/4" IG)
- Anschlussleiste 7-fach: SVL-PVL-PRL-SRL-TWW-ETWK-ATWK
- Anschlussleiste 8-fach mit Zirkulation (Z): SVL-PVL-PRL-SRL-Z-TWW-ETWK-ATWK
- Primär-Rücklauf optional mit Strangregulierventil (SRV) Ballorex Vario

### Frischwassermodul:

#### Heizungsseite:

- Plattenwärmeübertrager (PWÜ) kupfergelötet (Cu) oder edelstahlgelötet (VA)
- Pulsweitenmodulierende Hocheffizienzpumpe Wilo (W) Typ Para 15-130/8-75/IPWM-12
- Zonenventil DN 25 zur Absperrung der Frischwasserstation
- Wärmezählerpassstück variabel 1" AG fld. (Länge 130 mm) oder 3/4" AG fld. (Länge 110 mm)
- Fühlereinbaustück direktführend Ø 5-5,2mm M10x1 IG (für Fabrikate Ista Sensonic, Allmess V-Lite, Pollux Com E, Techem Δ Tech, Minol M, Rossweiner, ABB, Entec, Molline)

- zusätzlicher Hochtemperaturabgang im Vor- und Rücklauf für den Anschluss von statischen Heizflächen, z.B. Heizkörper
- Verrohrungsmaterial Edelstahl 1.4301 (DIN EN 10088)
- Filterkugelhahn im Primär-Vorlauf

#### Trinkwasserseite:

- Plattenwärmeübertragerleistung bis 102 kW (modellabhängig)
- Rückschlagklappe, Impulsgeber
- Wasserzählerpassstück variabel 1" AG fld. (Länge 130 mm) oder 3/4" AG fld. (Länge 110 mm)
- optional mit Zirkulation mit Zirkulationspumpe ecocirc PRO 13-1/940-01 inkl. Sicherheitsventil und Abblaseleitung
- Verrohrungsmaterial Edelstahl 1.4401 (DIN EN 10088)

#### Frischwasserregler:

- mit Friwara Standardregler 1.0
- Trinkwarmwassertemperatur einstellbar von 45-60°C
- Zirkulationsfunktionen (Zeitintervall)
- Komfortschaltung für Warmhaltung des Plattenwärmeübertragers



Abb. 31+210500

#### Abkürzungen:

- SVL: Sekundär-Vorlauf
- PVL: Primär-Vorlauf
- PRL: Primär-Rücklauf
- SRL: Sekundär-Rücklauf
- Z: Zirkulation
- TWW: Trinkwasser warm
- ETWK: Eingang Trinkwasser kalt
- ATWK: Ausgang Trinkwasser kalt
- PWÜ: Plattenwärmeübertrager

#### Direkt zum Datenblatt:

31+210500 W22-HT-UP	31+220500 W22-HT-AP	31+310500 W32-HT-UP	31+320500 W32-HT-AP

#### Kompaktstation Friwara W-HT

Artikel Nr.	Bezeichnung	Schüttleistung in l/min	Schrank	Preis in €
31+210500	Friwara W22-HT-UP	22	Unterputz	1.902,30 €
31+220500	Friwara W22-HT-AP	22	Aufputz	1.902,20 €
31+310500	Friwara W32-HT-UP	32	Unterputz	1.943,20 €
31+320500	Friwara W32-HT-AP	32	Aufputz	1.943,10 €

#### Zubehör Kompaktstation Friwara W-HT

31+230000MP	Mehrpreis edelstahlgelöteter Plattenwärmeübertrager PWÜ 22 l/min	360,00 €
31+330000MP	Mehrpreis edelstahlgelöteter Plattenwärmeübertrager PWÜ 32 l/min	447,50 €
31+001001	Mehrpreis Zirkulationsmodul + Sicherheitsventil 1/2" (Abwasseranschluss bauseits vorsehen)	287,30 €
31-005181MP	Mehrpreis Strangregulierventil Ballorex Vario DN 20	57,90 €
31-005182MP	Mehrpreis Strangregulierventil Ballorex Vario DN 25	64,80 €
31+003000MP	Mehrpreis Dämmung des Plattenwärmeübertragers und Rohrleitung	71,50 €
3990 700 201	Friwara Zonenventil DN 20 für Hochtemperaturabgang	51,10 €
55-005155	Digitales Raumthermostat C09 230 V	72,20 €
50-300000	Strangentlüfterstation ohne Abdeckung	130,00 €
50-110056	Abdeckblende LIM Premium für Strangentlüfterstation	31,60 €

### Friwara W-HT - Warmwasserbereitung + Hochtemperaturabgang für statische Heizflächen - als modulare Station

#### Modul 1

#### Schrank mit Anschlussleiste für Friwara W:

##### Schrank:

- Unterputz- (UP) oder Aufputzausführung (AP)
- aus feuerverzinktem Stahlblech und alle sichtbaren Teile in Weiß RAL 9016
- alle Halterungen mit Schalldämmeinlage
- Maße B x H x T:  
UP-Schrank: 732 x 938 x 160-220 mm  
AP-Schrank: 706 x 916 x 180 mm

##### Anschlussleiste:

- Kugelhähne DN 25 (1" AG fld.), Zirkulationskugelhahn DN 20 (3/4" IG)
- Anschlussleiste 7-fach: SVL-PVL-PRL-SRLTWW-ETWK-ATWK
- Anschlussleiste 8-fach mit Zirkulation (Z): SVL-PVL-PRL-SRL-Z-TWW-ETWK-ATWK
- Primär-Rücklauf optional mit Strangregulierventil (SRV) Ballorex Vario
- Filterkugelhahn im Primär-Vorlauf



Abb. 3990 100 742

#### Abkürzungen:

SVL:	Sekundär-Vorlauf
PVL:	Primär-Vorlauf
PRL:	Primär-Rücklauf
SRL:	Sekundär-Rücklauf
Z:	Zirkulation
TWW:	Trinkwasser warm
ETWK:	Eingang Trinkwasser kalt
ATWK:	Ausgang Trinkwasser kalt
PWÜ:	Plattenwärmeübertrager
KH:	Kugelhahn

Direkt zum Datenblatt UP:



Direkt zum Datenblatt AP:



#### Modul 1 - Schrank mit Anschlussleiste Friwara W-HT

Artikel Nr.	Bezeichnung Frischwasser-Wohnungsstation	Zirkulation	SRV DN20	Preis in €
	<b>Modul UP-Schrank</b> Maße B x H x T: 732 x 938 x 160-220 mm			
3990 100 731	Friwara-M1-W-UP-KH7			407,80 €
3990 100 732	Friwara-M1-W-UP-KH6-SRV20		x	455,50 €
3990 100 741	Friwara-M1-W-UP-KH8	x		420,20 €
3990 100 742	Friwara-M1-W-UP-KH7-SRV20	x	x	467,90 €
	<b>Modul AP-Schrank</b> Maße B x H x T: 706 x 916 x 180 mm			
3990 100 631	Friwara-M1-W-AP-KH7			407,60 €
3990 100 632	Friwara-M1-W-AP-KH6-SRV20		x	455,40 €
3990 100 641	Friwara-M1-W-AP-KH8	x		420,20 €
3990 100 642	Friwara-M1-W-AP-KH7-SRV20	x	x	467,90 €

## Friwara W-HT - Warmwasserbereitung + Hochtemperaturabgang für statische Heizflächen - als modulare Station

### Modul 3

#### Frischwasser Friwara W-HT:

##### Heizungsseite:

- Plattenwärmeübertrager (PWÜ) kupfergelötet (Cu) oder edelstahlgelötet (VA)
- Pulsweitenmodulierende Hocheffizienzpumpe Wilo (W) Typ Para 15-130/8-75/IPWM-12
- Zonenventil DN 25 zur Absperrung der Frischwasserstation
- Wärmezählerpasstück variabel 1" AG fld. (Länge 130 mm) oder ¾" AG fld. (Länge 110 mm)
- Fühlereinbaustück direktführend Ø 5-5,2 mm M10x1 IG (für Fabrikate Ista Sensonic, Allmess V-Lite, Pollux Com E, Techem Δ Tech, Minol M, Rossweiner, ABB, Entec, Molline)
- zusätzlicher Hochtemperaturabgang im Vor- und Rücklauf für den Anschluss von statischen Heizflächen, z.B. Heizkörper
- Verrohrungsmaterial Edelstahl 1.4301 (DIN EN 10088)

##### Trinkwasserseite:

- Plattenwärmeübertragerleistung bis 102 kW (modellabhängig)
- Rückschlagklappe, Impulsgeber
- Wasserzählerpasstück variabel 1" AG fld. (Länge 130 mm) oder ¾" AG fld. (Länge 110 mm)
- optional mit Zirkulation mit Zirkulationspumpe ecocirc PRO 13-1/940-01 inkl. Sicherheitsventil und Abblaseleitung
- Verrohrungsmaterial Edelstahl 1.4401 (DIN EN 10088)

##### Frischwasserregler:

- mit Friwara Standardregler 1.0
- Trinkwarmwassertemperatur einstellbar von 45-60°C
- Zirkulationsfunktionen (Zeitintervall)
- Komfortschaltung für Warmhaltung des Plattenwärmeübertragers



Abb. ähnl. 3990 322 231

Direkt zum Datenblatt:

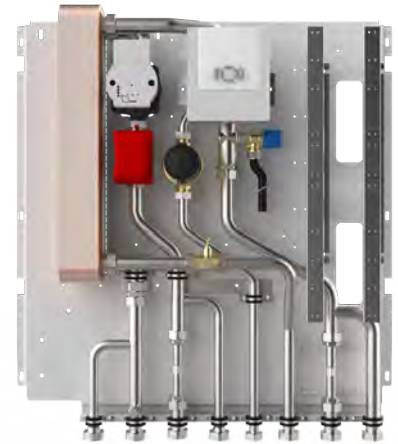

### Modul 3 - Frischwasser Friwara W-HT

Artikel Nr.	Bezeichnung Frischwasser-Wohnungsstation	Schüttl. in l/min	PWÜ	Zirkulation	Dämmung	Preis in €
3990 322 201	Friwara-M3-W-HT-22-CU	22	Cu			1.494,50 €
3990 322 221	Friwara-M3-W-HT-22-CU-D	22	Cu		x	1.566,00 €
3990 322 231	Friwara-M3-W-HT-22-CU-Z-D	22	Cu	x	x	1.781,80 €
3990 322 241	Friwara-M3-W-HT-22-VA	22	VA			1.854,50 €
3990 322 261	Friwara-M3-W-HT-22-VA-D	22	VA		x	1.926,10 €
3990 322 271	Friwara-M3-W-HT-22-VA-Z-D	22	VA	x	x	2.141,80 €
3990 322 301	Friwara-M3-W-HT-32-CU	32	Cu			1.535,50 €
3990 322 321	Friwara-M3-W-HT-32-CU-D	32	Cu		x	1.607,00 €
3990 322 331	Friwara-M3-W-HT-32-CU-Z-D	32	Cu	x	x	1.822,80 €
3990 322 341	Friwara-M3-W-HT-32-VA	32	VA			2.009,10 €
3990 322 361	Friwara-M3-W-HT-32-VA-D	32	VA		x	2.080,60 €
3990 322 371	Friwara-M3-W-HT-32-VA-Z-D	32	VA	x	x	2.296,40 €

### Zubehör modulare und kompakte Station Friwara W-HT

Artikel Nr.	Bezeichnung	Preis in €
3990 700 202	Fühlereinbaustück 3/8" Ø 6 mm M12x1AG (für Fabrikat Allmess Integral MK)	5,80 €
3990 700 201	Friwara Zonenventil DN 20 für Hochtemperaturabgang	51,10 €
55-005155	Digitales Raumthermostat C09 230 V	72,20 €
50-300000	Strangentlüfterstation ohne Abdeckung	130,00 €
50-110056	Abdeckblende LIM Premium für Strangentlüfterstation	31,60 €

### Friwara W-FBR

- Warmwasserbereitung + Flächenheizung mit Vorlauf-Festwertregelung 20° bis 50 °C -

#### als Kompaktstation

Bestehend aus:

#### Schrank:

- Unterputz- (UP) oder Aufputzausführung (AP)
- aus feuerverzinktem Stahlblech und alle sichtbaren Teile in Weiß RAL 9016
- alle Halterungen mit Schalldämmeinlage
- Maße B x H x T:  
UP-Schrank: 734 x 1457 x 160-220 mm  
AP-Schrank: 706 x 1493 x 180 mm

#### Anschlussleiste:

- Kugelhähne DN 25 (1" AG fld.), Zirkulationskugelhahn DN 20 (3/4" IG)
- Anschlussleiste 5-fach: PVL-PRL-TWW-ETWK-ATWK
- Anschlussleiste 6-fach mit Zirkulation (Z): PVL-PRL-Z-TWW-ETWK-ATWK
- Primär-Rücklauf optional mit Strangregulierventil (SRV) Ballorex Vario

#### Frischwassermodul:

##### Heizungsseite:

- Plattenwärmeübertrager (PWÜ) kupfergelötet (Cu) oder edelstahlgelötet (VA)
- Pulsweitenmodulierende Hocheffizienzpumpe Wilo (W) Typ Para 15-130/8-75/IPWM-12
- Zonenventil DN 25 zur Absperrung der Frischwasserstation
- Wärmezählerpasstück variabel 1" AG fld. (Länge 130 mm) oder ¾" AG fld. (Länge 110 mm)
- Fühlereinbaustück direktführend Ø 5-5,2 mm M10x1 IG (für Fabrikate Ista Sensonic, Allmess V-Lite, Pollux Com E, Techem Δ Tech, Minol M, Rossweiner, ABB, Entec, Molline)
- Verrohrungsmaterial Edelstahl 1.4301 (DIN EN 10088)
- Filterkugelhahn im Primär-Vorlauf

##### Trinkwasserseite:

- Plattenwärmeübertragerleistung bis 102 kW (modellabhängig)
- Rückschlagklappe, Impulsgeber
- Wasserzählerpasstück variabel 1"AG fld. (Länge 130 mm) oder ¾" AG fld. (Länge 110 mm)
- optional mit Zirkulation mit Zirkulationspumpe ecocirc PRO 13-1/940-01 inkl. Sicherheitsventil und Abblaseleitung
- Verrohrungsmaterial Edelstahl 1.4401 (DIN EN 10088)

##### Frischwasserregler:

- mit Friwara Standardregler 1.0
- Trinkwarmwassertemperatur einstellbar von 45-60°C
- Zirkulationsfunktionen (Zeitintervall)
- Komfortschaltung für Warmhaltung des Plattenwärmeübertragers

##### FBR-Regelgruppe:

- Vorlauffestwerttemperatur über Festwertregler einstellbar von 20-50 °C
- mit Pumpe Wilo Para 15-130/6-43/SC-12
- integriertes Regulierventil am Primär-Rücklauf für hydraulischen Abgleich
- integriertes Rückschlagventil und Sicherheitstemperaturbegrenzer (STB)
- Abgänge mit 1" ÜW-Mutter fld. für Anschluss der Heizkreisverteiler

##### Verteiler + Zubehör:

- FBH-Anschlussverteiler e-class 63 (mit Regolux Durchflussanzeiger 0-3 l/min und THV-Einsatz mit Anschlussgewinde M30x1,5) oder FBH-Anschlussverteiler e-class 18 (mit Durchflussanzeiger min/max. und THV-Einsatz für EGO-Schnellverschluss)
- 2 x flexible Anschlussrohre 1" IG-ÜW fld. zur leichten Montage an die FBR-Regelgruppe des Frischwassermoduls



Abb. 31+210105

##### Abkürzungen:

SVL:	Sekundär-Vorlauf
PVL:	Primär-Vorlauf
PRL:	Primär-Rücklauf
SRL:	Sekundär-Rücklauf
Z:	Zirkulation
TWW:	Trinkwasser warm
ETWK:	Eingang Trinkwasser kalt
ATWK:	Ausgang Trinkwasser kalt
PWÜ:	Plattenwärmeübertrager

##### Direkt zum Datenblatt:

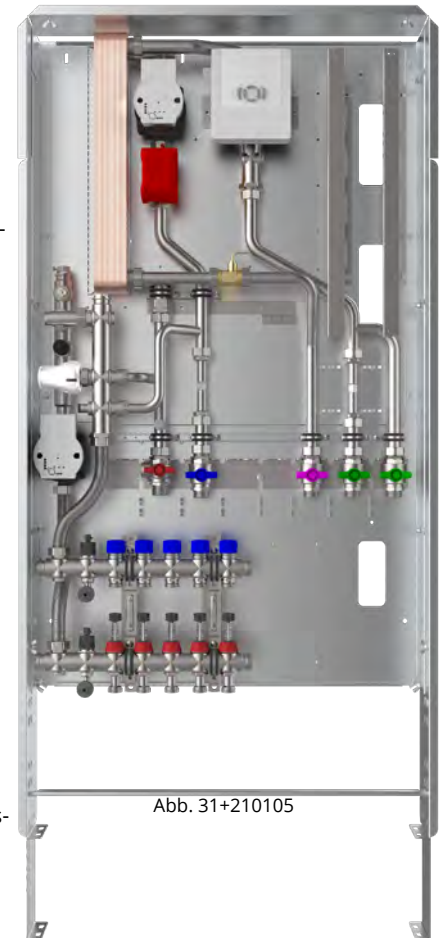
31+210100 W22-FBR-UP	31+220100 W22-FBR-AP	31+310100 W32-FBR-UP	31+320100 W32-FBR-AP

#### Kompaktstation Friwara W-FBR mit Friwara Standardregler 1.0

Artikel Nr.	Bezeichnung	Preis in €	Artikel Nr.	Bezeichnung	Preis in €
<b>im UP-Schrank PWÜ 22 l/min</b>			<b>im UP-Schrank PWÜ 32 l/min</b>		
31+210100	Friwara W22-FBR-UP ohne Hkr.	2.395,70 €	31+310100	Friwara W32-FBR-UP ohne Hkr.	2.436,60 €
<b>im AP-Schrank PWÜ 22 l/min</b>			<b>im AP-Schrank PWÜ 32 l/min</b>		
31+220100	Friwara W22-FBR-AP ohne Hkr.	2.395,70 €	31+320100	Friwara W32-FBR-AP ohne Hkr.	2.436,60 €



## Kompaktstation Friwara W-FBR-63 mit Friwara Standardregler 1.0



Artikel Nr.	Bezeichnung	Preis in €	Artikel Nr.	Bezeichnung	Preis in €
im UP-Schrank PWÜ 22 l/min 			im UP-Schrank PWÜ 32 l/min 		
31+210102	Friwara W22-FBR-63-UP 2 Hkr.	2.464,50 €	31+310102	Friwara W32-FBR-63-UP 2 Hkr.	2.505,40 €
31+210103	Friwara W22-FBR-63-UP 3 Hkr.	2.485,00 €	31+310103	Friwara W32-FBR-63-UP 3 Hkr.	2.525,80 €
31+210104	Friwara W22-FBR-63-UP 4 Hkr.	2.505,40 €	31+310104	Friwara W32-FBR-63-UP 4 Hkr.	2.546,20 €
31+210105	Friwara W22-FBR-63-UP 5 Hkr.	2.525,80 €	31+310105	Friwara W32-FBR-63-UP 5 Hkr.	2.566,60 €
31+210106	Friwara W22-FBR-63-UP 6 Hkr.	2.546,20 €	31+310106	Friwara W32-FBR-63-UP 6 Hkr.	2.587,10 €
31+210107	Friwara W22-FBR-63-UP 7 Hkr.	2.566,60 €	31+310107	Friwara W32-FBR-63-UP 7 Hkr.	2.607,50 €
31+210108	Friwara W22-FBR-63-UP 8 Hkr.	2.587,10 €	31+310108	Friwara W32-FBR-63-UP 8 Hkr.	2.627,90 €
31+210109	Friwara W22-FBR-63-UP 9 Hkr.	2.607,50 €	31+310109	Friwara W32-FBR-63-UP 9 Hkr.	2.648,30 €
31+210110	Friwara W22-FBR-63-UP 10 Hkr.	2.627,90 €	31+310110	Friwara W32-FBR-63-UP 10 Hkr.	2.668,70 €
31+210111	Friwara W22-FBR-63-UP 11 Hkr.	2.648,30 €	31+310111	Friwara W32-FBR-63-UP 11 Hkr.	2.689,20 €
31+210112	Friwara W22-FBR-63-UP 12 Hkr.	2.668,70 €	31+310112	Friwara W32-FBR-63-UP 12 Hkr.	2.709,60 €
im AP-Schrank PWÜ 22 l/min 			im AP-Schrank PWÜ 32 l/min 		
31+220102	Friwara W22-FBR-63-AP 2 Hkr.	2.464,50 €	31+320102	Friwara W32-FBR-63-AP 2 Hkr.	2.505,40 €
31+220103	Friwara W22-FBR-63-AP 3 Hkr.	2.485,00 €	31+320103	Friwara W32-FBR-63-AP 3 Hkr.	2.525,80 €
31+220104	Friwara W22-FBR-63-AP 4 Hkr.	2.505,40 €	31+320104	Friwara W32-FBR-63-AP 4 Hkr.	2.546,20 €
31+220105	Friwara W22-FBR-63-AP 5 Hkr.	2.525,80 €	31+320105	Friwara W32-FBR-63-AP 5 Hkr.	2.566,60 €
31+220106	Friwara W22-FBR-63-AP 6 Hkr.	2.546,20 €	31+320106	Friwara W32-FBR-63-AP 6 Hkr.	2.587,10 €
31+220107	Friwara W22-FBR-63-AP 7 Hkr.	2.566,60 €	31+320107	Friwara W32-FBR-63-AP 7 Hkr.	2.607,50 €
31+220108	Friwara W22-FBR-63-AP 8 Hkr.	2.587,10 €	31+320108	Friwara W32-FBR-63-AP 8 Hkr.	2.627,90 €
31+220109	Friwara W22-FBR-63-AP 9 Hkr.	2.607,50 €	31+320109	Friwara W32-FBR-63-AP 9 Hkr.	2.648,30 €
31+220110	Friwara W22-FBR-63-AP 10 Hkr.	2.627,90 €	31+320110	Friwara W32-FBR-63-AP 10 Hkr.	2.668,70 €
31+220111	Friwara W22-FBR-63-AP 11 Hkr.	2.648,30 €	31+320111	Friwara W32-FBR-63-AP 11 Hkr.	2.689,20 €
31+220112	Friwara W22-FBR-63-AP 12 Hkr.	2.668,70 €	31+320112	Friwara W32-FBR-63-AP 12 Hkr.	2.709,60 €



## Stellantrieb 230 V und Klemmleiste 230 V mit Vorverdrahtung

Artikel Nr.	Bezeichnung	Preis in €
31+000002X	Mehrpreis strawatherm 230 V + strawalogiX RT-STA8 230 V mit Vorverdrahtung 2 Hkr.	137,20 €
31+000003X	Mehrpreis strawatherm 230 V + strawalogiX RT-STA8 230 V mit Vorverdrahtung 3 Hkr.	150,20 €
31+000004X	Mehrpreis strawatherm 230 V + strawalogiX RT-STA8 230 V mit Vorverdrahtung 4 Hkr.	163,10 €
31+000005X	Mehrpreis strawatherm 230 V + strawalogiX RT-STA8 230 V mit Vorverdrahtung 5 Hkr.	176,10 €
31+000006X	Mehrpreis strawatherm 230 V + strawalogiX RT-STA8 230 V mit Vorverdrahtung 6 Hkr.	189,10 €
31+000007X	Mehrpreis strawatherm 230 V + strawalogiX RT-STA8 230 V mit Vorverdrahtung 7 Hkr.	202,10 €
31+000008X	Mehrpreis strawatherm 230 V + strawalogiX RT-STA8 230 V mit Vorverdrahtung 8 Hkr.	215,10 €
31+000009X	Mehrpreis strawatherm 230 V + strawalogiX RT-STA14 230 V mit Vorverdrahtung 9 Hkr.	251,20 €
31+000010X	Mehrpreis strawatherm 230 V + strawalogiX RT-STA14 230 V mit Vorverdrahtung 10 Hkr.	264,20 €
31+000011X	Mehrpreis strawatherm 230 V + strawalogiX RT-STA14 230 V mit Vorverdrahtung 11 Hkr.	277,10 €
31+000012X	Mehrpreis strawatherm 230 V + strawalogiX RT-STA14 230 V mit Vorverdrahtung 12 Hkr.	290,10 €

## 8.2.3 Dezentrale Frischwasser-Wohnungsstationen Warmwasserbereitung + Fußbodenheizkreisverteiler mit Festwertregelung

Kompaktstation Friwara W-FBR-18 mit Friwara Standardregler 1.0					
Artikel Nr.	Bezeichnung	Preis in €	Artikel Nr.	Bezeichnung	Preis in €
im UP-Schrank PWÜ 22 l/min 			im UP-Schrank PWÜ 32 l/min 		
31+211102	Friwara W22-FBR-18-UP 2 Hkr.	2.464,50 €	31+311102	Friwara W32-FBR-18-UP 2 Hkr.	2.505,40 €
31+211103	Friwara W22-FBR-18-UP 3 Hkr.	2.485,00 €	31+311103	Friwara W32-FBR-18-UP 3 Hkr.	2.525,80 €
31+211104	Friwara W22-FBR-18-UP 4 Hkr.	2.505,40 €	31+311104	Friwara W32-FBR-18-UP 4 Hkr.	2.546,20 €
31+211105	Friwara W22-FBR-18-UP 5 Hkr.	2.525,80 €	31+311105	Friwara W32-FBR-18-UP 5 Hkr.	2.566,60 €
31+211106	Friwara W22-FBR-18-UP 6 Hkr.	2.546,20 €	31+311106	Friwara W32-FBR-18-UP 6 Hkr.	2.587,10 €
31+211107	Friwara W22-FBR-18-UP 7 Hkr.	2.566,60 €	31+311107	Friwara W32-FBR-18-UP 7 Hkr.	2.607,50 €
31+211108	Friwara W22-FBR-18-UP 8 Hkr.	2.587,10 €	31+311108	Friwara W32-FBR-18-UP 8 Hkr.	2.627,90 €
31+211109	Friwara W22-FBR-18-UP 9 Hkr.	2.607,50 €	31+311109	Friwara W32-FBR-18-UP 9 Hkr.	2.648,30 €
31+211110	Friwara W22-FBR-18-UP 10 Hkr.	2.627,90 €	31+311110	Friwara W32-FBR-18-UP 10 Hkr.	2.668,70 €
31+211111	Friwara W22-FBR-18-UP 11 Hkr.	2.648,30 €	31+311111	Friwara W32-FBR-18-UP 11 Hkr.	2.689,20 €
31+211112	Friwara W22-FBR-18-UP 12 Hkr.	2.668,70 €	31+311112	Friwara W32-FBR-18-UP 12 Hkr.	2.709,60 €
im AP-Schrank PWÜ 22 l/min 			im AP-Schrank PWÜ 32 l/min 		
31+221102	Friwara W22-FBR-18-AP 2 Hkr.	2.464,50 €	31+321102	Friwara W32-FBR-18-AP 2 Hkr.	2.505,40 €
31+221103	Friwara W22-FBR-18-AP 3 Hkr.	2.485,00 €	31+321103	Friwara W32-FBR-18-AP 3 Hkr.	2.525,80 €
31+221104	Friwara W22-FBR-18-AP 4 Hkr.	2.505,40 €	31+321104	Friwara W32-FBR-18-AP 4 Hkr.	2.546,20 €
31+221105	Friwara W22-FBR-18-AP 5 Hkr.	2.525,80 €	31+321105	Friwara W32-FBR-18-AP 5 Hkr.	2.566,60 €
31+221106	Friwara W22-FBR-18-AP 6 Hkr.	2.546,20 €	31+321106	Friwara W32-FBR-18-AP 6 Hkr.	2.587,10 €
31+221107	Friwara W22-FBR-18-AP 7 Hkr.	2.566,60 €	31+321107	Friwara W32-FBR-18-AP 7 Hkr.	2.607,50 €
31+221108	Friwara W22-FBR-18-AP 8 Hkr.	2.587,10 €	31+321108	Friwara W32-FBR-18-AP 8 Hkr.	2.627,90 €
31+221109	Friwara W22-FBR-18-AP 9 Hkr.	2.607,50 €	31+321109	Friwara W32-FBR-18-AP 9 Hkr.	2.648,30 €
31+221110	Friwara W22-FBR-18-AP 10 Hkr.	2.627,90 €	31+321110	Friwara W32-FBR-18-AP 10 Hkr.	2.668,70 €
31+221111	Friwara W22-FBR-18-AP 11 Hkr.	2.648,30 €	31+321111	Friwara W32-FBR-18-AP 11 Hkr.	2.689,20 €
31+221112	Friwara W22-FBR-18-AP 12 Hkr.	2.668,70 €	31+321112	Friwara W32-FBR-18-AP 12 Hkr.	2.709,60 €



### EGO Regelantrieb 230 V und Klemmleiste 230 V mit Vorverdrahtung

Artikel Nr.	Bezeichnung	Preis in €
31+000102X	Mehrpriis EGO 230 V + strawalogiX RT-STA8 230 V mit Vorverdrahtung 2 Hkr.	193,90 €
31+000103X	Mehrpriis EGO 230 V + strawalogiX RT-STA8 230 V mit Vorverdrahtung 3 Hkr.	238,30 €
31+000104X	Mehrpriis EGO 230 V + strawalogiX RT-STA8 230 V mit Vorverdrahtung 4 Hkr.	282,60 €
31+000105X	Mehrpriis EGO 230 V + strawalogiX RT-STA8 230 V mit Vorverdrahtung 5 Hkr.	326,90 €
31+000106X	Mehrpriis EGO 230 V + strawalogiX RT-STA8 230 V mit Vorverdrahtung 6 Hkr.	371,30 €
31+000107X	Mehrpriis EGO 230 V + strawalogiX RT-STA8 230 V mit Vorverdrahtung 7 Hkr.	415,60 €
31+000108X	Mehrpriis EGO 230 V + strawalogiX RT-STA8 230 V mit Vorverdrahtung 8 Hkr.	460,00 €
31+000109X	Mehrpriis EGO 230 V + strawalogiX RT-STA14 230 V mit Vorverdrahtung 9 Hkr.	531,50 €
31+000110X	Mehrpriis EGO 230 V + strawalogiX RT-STA14 230 V mit Vorverdrahtung 10 Hkr.	575,80 €
31+000111X	Mehrpriis EGO 230 V + strawalogiX RT-STA14 230 V mit Vorverdrahtung 11 Hkr.	620,20 €
31+000112X	Mehrpriis EGO 230 V + strawalogiX RT-STA14 230 V mit Vorverdrahtung 12 Hkr.	664,50 €

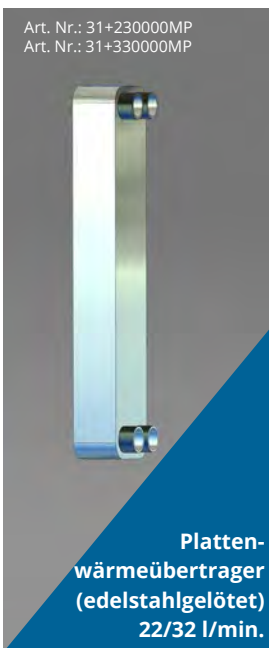

### Zubehör Kompaktstation Friwara W-FBR

Artikel Nr.	Bezeichnung	Preis in €
31+230000MP	Mehrpriis edelstahlgelöteter Plattenwärmübertrager PWÜ 22 l/min	360,00 €
31+330000MP	Mehrpriis edelstahlgelöteter Plattenwärmübertrager PWÜ 32 l/min	447,50 €
31+001001	Mehrpriis Zirkulationsmodul + Sicherheitsventil 1/2" (Abwasseranschluss bauseits vorsehen)	287,30 €
31-005181MP	Mehrpriis Strangreguliertventil Ballorex Vario DN 20	57,90 €
31-005182MP	Mehrpriis Strangreguliertventil Ballorex Vario DN 25	64,80 €
31+003000MP	Mehrpriis Dämmung des Plattenwärmübertragers und Rohrleitung	71,50 €
31+004000MP	Mehrpriis Friwara W-FBM mit Siemens Albatros	464,50 €
55-070524	Siemens Witterungsfühler (Außenfühler) (zu FBM-Regelung)	29,40 €
55-005155	Digitales Raumthermostat C09 230 V	72,20 €
55-005142	Raumthermostat AP 230 V mit TR u. TA (strawa)	35,50 €
50-300000	Strangentlüfterstation ohne Abdeckung	130,00 €
50-110056	Abdeckblende LIM Premium für Strangentlüfterstation	31,60 €

### Friwara W-FBR

- Warmwasserbereitung + Flächenheizung mit Vorlauf-Festwertregelung 20° bis 50°C -

#### als modulare Station

#### Modul 1

#### Schrank mit Anschlussleiste für Friwara W:

##### Schrank:

- Unterputz- (UP) oder Aufputzausführung (AP)
- aus feuerverzinktem Stahlblech und alle sichtbaren Teile in Weiß RAL 9016
- alle Halterungen mit Schalldämmeinlage
- Maße B x H x T:  
UP-Schrank: 734 x 1457 x 160-220 mm  
AP-Schrank: 706 x 1493 x 180 mm

##### Anschlussleiste:

- Kugelhähne DN 25 (1" AG fld.), Zirkulationskugelhahn DN 20 (3/4" IG)
- Anschlussleiste 5-fach: PVL-PRL-TWW-ETWK-ATWK
- Anschlussleiste 6-fach mit Zirkulation (Z): PVL-PRL-Z-TWW-ETWK-ATWK
- Primär-Rücklauf optional mit Strangregulierventil (SRV) Ballorex Vario
- Filterkugelhahn im Primär-Vorlauf



Abb. 3990 101 122

#### Abkürzungen:

PVL:	Primär-Vorlauf
PRL:	Primär-Rücklauf
Z:	Zirkulation
TWW:	Trinkwasser warm
ETWK:	Eingang Trinkwasser kalt
ATWK:	Ausgang Trinkwasser kalt
PWÜ:	Plattenwärmeübertrager
KH:	Kugelhahn

Direkt zum Datenblatt UP:



Direkt zum Datenblatt AP:



#### Modul 1 - Schrank mit Anschlussleiste Friwara W-FBR

Artikel Nr.	Bezeichnung Frischwasser-Wohnungsstation	Zirkulation	SRV DN20	Preis in €
<b>Modul UP-Schrank B x H x T: 734 x 1457 x 160-220 mm</b>				
3990 101 111	Friwara-M1-W-UP-FB-KH5			442,90 €
3990 101 112	Friwara-M1-W-UP-FB-KH4-SRV20		x	490,60 €
3990 101 121	Friwara-M1-W-UP-FB-KH6	x		455,40 €
3990 101 122	Friwara-M1-W-UP-FB-KH5-SRV20	x	x	503,10 €
<b>Modul AP-Schrank B x H x T: 706 x 1493 x 180 mm</b>				
3990 101 011	Friwara-M1-W-AP-FB-KH5			442,90 €
3990 101 012	Friwara-M1-W-AP-FB-KH4-SRV20		x	490,60 €
3990 101 021	Friwara-M1-W-AP-FB-KH6	x		455,40 €
3990 101 022	Friwara-M1-W-AP-FB-KH5-SRV20	x	x	503,10 €

## Friwara W-FBR als modulare Station

- Warmwasserbereitung + Flächenheizung mit Vorlauf-Festwertregelung 20° bis 50°C -

### Modul 2-3

#### Frischwasser Friwara W-FBR:

##### Heizungsseite:

- Plattenwärmeübertrager (PWÜ) kupfergelötet (Cu) oder edelstahlgelötet (VA)
- Pulsweitenmodulierende Hocheffizienzpumpe Wilo (W) Typ Para 15-130/8-75/IPWM-12
- Zonenventil DN 25 zur Absperrung der Frischwasserstation
- Wärmezählerpassstück variabel 1" AG fld. (Länge 130 mm) oder ¾" AG fld. (Länge 110 mm)
- Fühlereinbaustück direktführend Ø 5-5,2 mm M10x1 IG (für Fabrikate Ista Sensonic, Allmess V-Lite, Pollux Com E, Techem Delta, Minol M, Rossweiner, ABB, Entec, Molline)
- Verrohrungsmaterial Edelstahl 1.4301 (DIN EN 10088)

##### Trinkwasserseite:

- Plattenwärmeübertragerleistung bis 102 kW (modellabhängig)
- Rückschlagklappe, Impulsgeber
- Wasserzählerpassstück variabel 1" AG fld. (Länge 130 mm) oder ¾" AG fld. (Länge 110 mm)
- optional mit Zirkulation mit Zirkulationspumpe ecocirc PRO 13-1/940-01 inkl. Sicherheitsventil und Abblaseleitung
- Verrohrungsmaterial Edelstahl 1.4401 (DIN EN 10088)

##### Frischwasserregler:

- mit Friwara Standardregler 1.0
- Trinkwarmwassertemperatur einstellbar von 45-60 °C
- Zirkulationsfunktionen (Zeitintervall)
- Komfortschaltung für Warmhaltung des Plattenwärmeübertragers

##### FBR-Regelgruppe:

- Vorlauf festwerttemperatur über Festwertregler einstellbar von 20-50 °C
- mit Pumpe Wilo Para 15-130/6-43/SC-12
- integriertes Regulierventil am Primär-Rücklauf für hydraulischen Abgleich
- integriertes Rückschlagventil und Sicherheitstemperaturbegrenzer (STB)
- Abgänge mit 1" ÜW-Mutter fld. für Anschluss der Heizkreisverteiler



Abb. ähnl. 3990 323 231

Direkt zum Datenblatt:

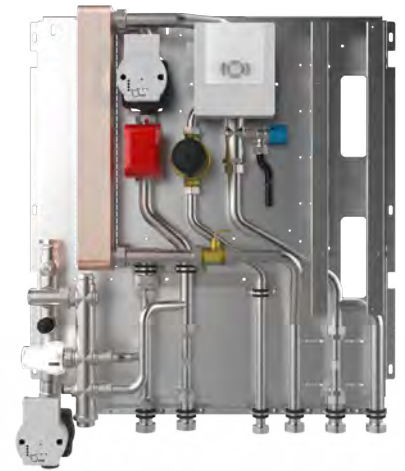

### Modul 2-3 - Frischwasser Friwara W-FBR

Artikel Nr.	Bezeichnung Frischwasser-Wohnungsstation	Schüttl. in l/min	PWÜ	Zirkulation	Dämmung	Preis in €
3990 323 201	Friwara-M2-3-W-FBR-22-CU	22	Cu			1.921,60 €
3990 323 221	Friwara-M2-3-W-FBR-22-CU-D	22	Cu		x	2.002,70 €
3990 323 231	Friwara-M2-3-W-FBR-22-CU-Z-D	22	Cu	x	x	2.239,60 €
3990 323 241	Friwara-M2-3-W-FBR-22-VA	22	VA			2.268,00 €
3990 323 261	Friwara-M2-3-W-FBR-22-VA-D	22	VA		x	2.349,10 €
3990 323 271	Friwara-M2-3-W-FBR-22-VA-Z-D	22	VA	x	x	2.586,00 €
3990 323 301	Friwara-M2-3-W-FBR-32-CU	32	Cu			1.962,40 €
3990 323 321	Friwara-M2-3-W-FBR-32-CU-D	32	Cu		x	2.043,60 €
3990 323 331	Friwara-M2-3-W-FBR-32-CU-Z-D	32	Cu	x	x	2.280,40 €
3990 323 341	Friwara-M2-3-W-FBR-32-VA	32	VA			2.422,40 €
3990 323 361	Friwara-M2-3-W-FBR-32-VA-D	32	VA		x	2.503,50 €
3990 323 371	Friwara-M2-3-W-FBR-32-VA-Z-D	32	VA	x	x	2.740,40 €

## 8.2.3 Dezentrale Frischwasser-Wohnungsstationen Warmwasserbereitung + Fußbodenheizkreisverteiler mit Festwertregelung

Warengruppe 399/50/55/211



### Friwara W-FBR

- Warmwasserbereitung + Flächenheizung mit Vorlauf-Festwertregelung 20° bis 50°C -

#### als modulare Station

#### Modul 5

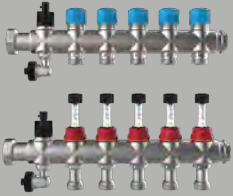
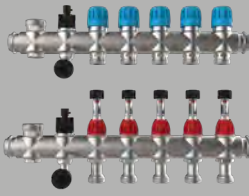
Verteiler für Friwara W-FBR:

Modul 5 - Verteiler Friwara W-FBR					
FBH-Anschlussverteiler 63			FBH-Anschlussverteiler 18 für EGO-System		
		Primäranschluss 1" AG fld. nach oben mit Regolux Durchflussanzeiger 0-3 l/min und THV-Einsatz mit Anschlussgewinde M30x1,5; 2 x flexible Anschlussrohre für Anschluss an Regelgruppe			Primäranschluss 1" AG fld. nach oben mit Durchflussanzeiger min/max. und THV-Einsatz für EGO-Schnellverschluss 2x flexible Anschlussrohre für Anschluss an Regelgruppe
Artikel Nr.	Bezeichnung	Preis in €	Artikel Nr.	Bezeichnung	Preis in €
3990 530 002	Friwara-M5-W-FB-63 2 Hkr.	100,00 €	3990 540 002	Friwara-M5-W-FB-18 2 Hkr.	100,00 €
3990 530 003	Friwara-M5-W-FB-63 3 Hkr.	120,50 €	3990 540 003	Friwara-M5-W-FB-18 3 Hkr.	120,50 €
3990 530 004	Friwara-M5-W-FB-63 4 Hkr.	140,90 €	3990 540 004	Friwara-M5-W-FB-18 4 Hkr.	140,90 €
3990 530 005	Friwara-M5-W-FB-63 5 Hkr.	161,30 €	3990 540 005	Friwara-M5-W-FB-18 5 Hkr.	161,30 €
3990 530 006	Friwara-M5-W-FB-63 6 Hkr.	181,70 €	3990 540 006	Friwara-M5-W-FB-18 6 Hkr.	181,70 €
3990 530 007	Friwara-M5-W-FB-63 7 Hkr.	202,10 €	3990 540 007	Friwara-M5-W-FB-18 7 Hkr.	202,10 €
3990 530 008	Friwara-M5-W-FB-63 8 Hkr.	222,50 €	3990 540 008	Friwara-M5-W-FB-18 8 Hkr.	222,50 €
3990 530 009	Friwara-M5-W-FB-63 9 Hkr.	243,00 €	3990 540 009	Friwara-M5-W-FB-18 9 Hkr.	243,00 €
3990 530 010	Friwara-M5-W-FB-63 10 Hkr.	263,40 €	3990 540 010	Friwara-M5-W-FB-18 10 Hkr.	263,40 €
3990 530 011	Friwara-M5-W-FB-63 11 Hkr.	283,80 €	3990 540 011	Friwara-M5-W-FB-18 11 Hkr.	283,80 €
3990 530 012	Friwara-M5-W-FB-63 12 Hkr.	304,20 €	3990 540 012	Friwara-M5-W-FB-18 12 Hkr.	304,20 €
direkt zum Datenblatt:			direkt zum Datenblatt:		



Zubehör für kompakte und modulare Station Friwara W-FBR		
Artikel Nr.	Bezeichnung	Preis in €
für modulare Station		
55-005076	strawatherm 230 V Stellantrieb	24,50 €
2110 210 001	EGO mit Schnellverschluss	55,10 €
3990 700 103	Friwara Klemmleiste strawalogiX RT6-STA8 230 V	122,60 €
3990 700 104	Friwara Klemmleiste strawalogiX RT8-STA14 230 V	151,00 €
für kompakte und modulare Station		
3990 700 202	Fühlereinbaustück 3/8" Ø 6 mm M12x1AG (für Fabrikat Allmess Integral MK)	5,80 €
55-005155	Digitales Raumthermostat C09 230 V	72,20 €
55-005142	Raumthermostat AP 230 V mit TR u. TA (strawa)	35,50 €
50-300000	Strangentlüfterstation ohne Abdeckung	130,00 €
50-110056	Abdeckblende LIM Premium für Strangentlüfterstation	31,60 €

**Friwara W-FBR-HT** - Warmwasserbereitung + Flächenheizung mit Vorlauf-Festwertregelung 20° bis 50°C + Hochtemperaturabgang für statische Heizflächen - als **Kompaktstation**

Bestehend aus:

**Schrank:**

- Unterputz- (UP) oder Aufputzausführung (AP)
- aus feuerverzinktem Stahlblech und alle sichtbaren Teile in Weiß RAL 9016
- alle Halterungen mit Schalldämmeinlage
- Maße B x H x T:  
UP-Schrank: 734 x 1457 x 160-220 mm  
AP-Schrank: 706 x 1493 x 180 mm

**Anschlussleiste:**

- Kugelhähne DN 25 (1" AG fld.), Zirkulationskugelhahn DN 20 (3/4" IG)
- Anschlussleiste 7-fach: SVL-PVL-PRL-SRL-TWW-ETWK-ATWK
- Anschlussleiste 8-fach mit Zirkulation (Z): SVL-PVL-PRL-SRL-Z-TWW-ETWK-ATWK
- Primär-Rücklauf optional mit Strangregulierventil (SRV) Ballorex Vario

**Frischwassermodul:**

**Heizungsseite:**

- Plattenwärmeübertrager (PWÜ) kupfergelötet (Cu) oder edelstahlgelötet (VA)
- Pulsweitenmodulierende Hocheffizienzpumpe Wilo (W) Typ Para 15-130/8-75/IPWM-12
- Zonenventil DN 25 zur Absperrung der Frischwasserstation
- Wärmezählerpassstück variabel 1" AG fld. (Länge 130 mm) oder 3/4" AG fld. (Länge 110 mm)
- Fühlereinbaustück direktführend Ø 5-5,2 mm M10x1 IG (für Fabrikate Ista Sensonic, Allmess V-Lite, Pollux Com E, Techem Δ Tech, Minol M, Rossweiner, ABB, Entec, Molline)
- zusätzlicher Hochtemperaturabgang im Vor- und Rücklauf für den Anschluss von statischen Heizflächen, z.B. Heizkörper
- Verrohrungsmaterial Edelstahl 1.4301 (DIN EN 10088)
- Filterkugelhahn im Primär-Vorlauf

**Trinkwasserseite:**

- Plattenwärmeübertragerleistung bis 102 kW (modellabhängig)
- Rückschlagklappe, Impulsgeber
- Wasserzählerpassstück variabel 1" AG fld. (Länge 130 mm) oder 3/4" AG fld. (Länge 110 mm)
- optional mit Zirkulation mit Zirkulationspumpe ecocirc PRO 13-1/940-01 inkl. Sicherheitsventil und Abblaseleitung
- Verrohrungsmaterial Edelstahl 1.4401 (DIN EN 10088)

**Frischwasserregler:**

- mit Friwara Standardregler 1.0
- Trinkwarmwassertemperatur einstellbar von 45-60°C
- Zirkulationsfunktionen (Zeitintervall)
- Komfortschaltung für Warmhaltung des Plattenwärmeübertragers

**FBR-Regelgruppe:**

- Vorlauffestwerttemperatur über Festwertregler einstellbar von 20-50 °C
- mit Pumpe Wilo Para 15-130/6-43/SC-12
- integriertes Regulierventil am Primär-Rücklauf für hydraulischen Abgleich
- integriertes Rückschlagventil und Sicherheitstemperaturbegrenzer (STB)
- Abgänge mit 1" ÜW-Mutter fld. für Anschluss der Heizkreisverteiler

**Verteiler + Zubehör:**

- FBH-Anschlussverteiler e-class 63 (mit Regolux Durchflussanzeiger 0-3 l/min und THV-Einsatz mit Anschlussgewinde M30x1,5) oder FBH-Anschlussverteiler e-class 18 (mit Durchflussanzeiger min/max. und THV-Einsatz für EGO-Schnellverschluss)
- flexible Anschlussrohre 1" ÜW fld. zur leichten Montage an die FBR-Regelgruppe des Frischwassermoduls



Abb. 31+210405

**Abkürzungen:**

- SVL: Sekundär-Vorlauf
- PVL: Primär-Vorlauf
- PRL: Primär-Rücklauf
- SRL: Sekundär-Rücklauf
- Z: Zirkulation
- TWW: Trinkwasser warm
- ETWK: Eingang Trinkwasser kalt
- ATWK: Ausgang Trinkwasser kalt
- PWÜ: Plattenwärmeübertrager

**Direkt zum Datenblatt:**



31+210400  
W22-FBR-HT-UP



31+220400  
W22-FBR-HT-AP



31+310400  
W32-FBR-HT-UP



31+320400  
W32-FBR-HT-AP

**Kompaktstation Friwara W-FBR mit Friwara Standardregler 1.0**

Artikel Nr.	Bezeichnung	Preis in €	Artikel Nr.	Bezeichnung	Preis in €
<b>im UP-Schrank PWÜ 22 l/min</b>			<b>im UP-Schrank PWÜ 32 l/min</b>		
31+210400	Friwara W22-FBR-HT-UP ohne Hkr.	2.534,30 €	31+310400	Friwara W32-FBR-HT-UP ohne Hkr.	2.575,20 €
<b>im AP-Schrank PWÜ 22 l/min</b>			<b>im AP-Schrank PWÜ 32 l/min</b>		
31+220400	Friwara W22-FBR-HT-AP ohne Hkr.	2.534,30 €	31+320400	Friwara W32-FBR-HT-AP ohne Hkr.	2.575,20 €

## 8.2.4 Dezentrale Frischwasser-Wohnungsstationen Warmwasserbereitung + Fußbodenheizkreisverteiler mit Festwertregelung + Hochtemperaturabgang

Warengruppe 31

**Friwara W-FBR-HT** - Warmwasserbereitung + Flächenheizung mit Vorlauf-Festwertregelung 20° bis 50°C + Hochtemperaturabgang für statische Heizflächen -  
als **Kompaktstation**

### Kompaktstation Friwara W-FBR-63-HT mit Friwara Standardregler 1.0

Artikel Nr.	Bezeichnung	Preis in €	Artikel Nr.	Bezeichnung	Preis in €
im UP-Schrank PWÜ 22 l/min 			im UP-Schrank PWÜ 32 l/min 		
31+210402	Friwara W22-FBR-63-HT-UP 2 Hkr.	2.603,10 €	31+310402	Friwara W32-FBR-63-HT-UP 2 Hkr.	2.644,00 €
31+210403	Friwara W22-FBR-63-HT-UP 3 Hkr.	2.623,50 €	31+310403	Friwara W32-FBR-63-HT-UP 3 Hkr.	2.664,40 €
31+210404	Friwara W22-FBR-63-HT-UP 4 Hkr.	2.644,00 €	31+310404	Friwara W32-FBR-63-HT-UP 4 Hkr.	2.684,80 €
31+210405	Friwara W22-FBR-63-HT-UP 5 Hkr.	2.664,40 €	31+310405	Friwara W32-FBR-63-HT-UP 5 Hkr.	2.705,20 €
31+210406	Friwara W22-FBR-63-HT-UP 6 Hkr.	2.684,80 €	31+310406	Friwara W32-FBR-63-HT-UP 6 Hkr.	2.725,60 €
31+210407	Friwara W22-FBR-63-HT-UP 7 Hkr.	2.705,20 €	31+310407	Friwara W32-FBR-63-HT-UP 7 Hkr.	2.746,10 €
31+210408	Friwara W22-FBR-63-HT-UP 8 Hkr.	2.725,60 €	31+310408	Friwara W32-FBR-63-HT-UP 8 Hkr.	2.766,50 €
31+210409	Friwara W22-FBR-63-HT-UP 9 Hkr.	2.746,10 €	31+310409	Friwara W32-FBR-63-HT-UP 9 Hkr.	2.786,90 €
31+210410	Friwara W22-FBR-63-HT-UP 10 Hkr.	2.766,50 €	31+310410	Friwara W32-FBR-63-HT-UP 10 Hkr.	2.807,30 €
31+210411	Friwara W22-FBR-63-HT-UP 11 Hkr.	2.786,90 €	31+310411	Friwara W32-FBR-63-HT-UP 11 Hkr.	2.827,70 €
31+210412	Friwara W22-FBR-63-HT-UP 12 Hkr.	2.807,30 €	31+310412	Friwara W32-FBR-63-HT-UP 12 Hkr.	2.848,20 €
im AP-Schrank PWÜ 22 l/min 			im AP-Schrank PWÜ 32 l/min 		
31+220402	Friwara W22-FBR-63-HT-AP 2 Hkr.	2.603,10 €	31+320402	Friwara W32-FBR-63-HT-AP 2 Hkr.	2.644,00 €
31+220403	Friwara W22-FBR-63-HT-AP 3 Hkr.	2.623,50 €	31+320403	Friwara W32-FBR-63-HT-AP 3 Hkr.	2.664,40 €
31+220404	Friwara W22-FBR-63-HT-AP 4 Hkr.	2.644,00 €	31+320404	Friwara W32-FBR-63-HT-AP 4 Hkr.	2.684,80 €
31+220405	Friwara W22-FBR-63-HT-AP 5 Hkr.	2.664,40 €	31+320405	Friwara W32-FBR-63-HT-AP 5 Hkr.	2.705,20 €
31+220406	Friwara W22-FBR-63-HT-AP 6 Hkr.	2.684,80 €	31+320406	Friwara W32-FBR-63-HT-AP 6 Hkr.	2.725,60 €
31+220407	Friwara W22-FBR-63-HT-AP 7 Hkr.	2.705,20 €	31+320407	Friwara W32-FBR-63-HT-AP 7 Hkr.	2.746,10 €
31+220408	Friwara W22-FBR-63-HT-AP 8 Hkr.	2.725,60 €	31+320408	Friwara W32-FBR-63-HT-AP 8 Hkr.	2.766,50 €
31+220409	Friwara W22-FBR-63-HT-AP 9 Hkr.	2.746,10 €	31+320409	Friwara W32-FBR-63-HT-AP 9 Hkr.	2.786,90 €
31+220410	Friwara W22-FBR-63-HT-AP 10 Hkr.	2.766,50 €	31+320410	Friwara W32-FBR-63-HT-AP 10 Hkr.	2.807,30 €
31+220411	Friwara W22-FBR-63-HT-AP 11 Hkr.	2.786,90 €	31+320411	Friwara W32-FBR-63-HT-AP 11 Hkr.	2.827,70 €
31+220412	Friwara W22-FBR-63-HT-AP 12 Hkr.	2.807,30 €	31+320412	Friwara W32-FBR-63-HT-AP 12 Hkr.	2.848,20 €



Art. Nr.: 31+0000XX

### Stellantrieb 230 V und Klemmleiste 230 V mit Vorverdrahtung

Artikel Nr.	Bezeichnung	Preis in €
31+00002X	Mehrpreis strawatherm 230 V + strawalogiX RT-STA8 230 V mit Vorverdrahtung 2 Hkr.	137,20 €
31+00003X	Mehrpreis strawatherm 230 V + strawalogiX RT-STA8 230 V mit Vorverdrahtung 3 Hkr.	150,20 €
31+00004X	Mehrpreis strawatherm 230 V + strawalogiX RT-STA8 230 V mit Vorverdrahtung 4 Hkr.	163,10 €
31+00005X	Mehrpreis strawatherm 230 V + strawalogiX RT-STA8 230 V mit Vorverdrahtung 5 Hkr.	176,10 €
31+00006X	Mehrpreis strawatherm 230 V + strawalogiX RT-STA8 230 V mit Vorverdrahtung 6 Hkr.	189,10 €
31+00007X	Mehrpreis strawatherm 230 V + strawalogiX RT-STA8 230 V mit Vorverdrahtung 7 Hkr.	202,10 €
31+00008X	Mehrpreis strawatherm 230 V + strawalogiX RT-STA8 230 V mit Vorverdrahtung 8 Hkr.	215,10 €
31+00009X	Mehrpreis strawatherm 230 V + strawalogiX RT-STA14 230 V mit Vorverdrahtung 9 Hkr.	251,20 €
31+00010X	Mehrpreis strawatherm 230 V + strawalogiX RT-STA14 230 V mit Vorverdrahtung 10 Hkr.	264,20 €
31+00011X	Mehrpreis strawatherm 230 V + strawalogiX RT-STA14 230 V mit Vorverdrahtung 11 Hkr.	277,10 €
31+00012X	Mehrpreis strawatherm 230 V + strawalogiX RT-STA14 230 V mit Vorverdrahtung 12 Hkr.	290,10 €



## Kompaktstation Friwara W-FBR-18-HT mit Friwara Standardregler 1.0

Artikel Nr.	Bezeichnung	Preis in €	Artikel Nr.	Bezeichnung	Preis in €
im UP-Schrank PWÜ 22 l/min 			im UP-Schrank PWÜ 32 l/min 		
31+211402	Friwara W22-FBR-18-HT-UP 2 Hkr.	2.603,10 €	31+311402	Friwara W32-FBR-18-HT-UP 2 Hkr.	2.644,00 €
31+211403	Friwara W22-FBR-18-HT-UP 3 Hkr.	2.623,50 €	31+311403	Friwara W32-FBR-18-HT-UP 3 Hkr.	2.664,40 €
31+211404	Friwara W22-FBR-18-HT-UP 4 Hkr.	2.644,00 €	31+311404	Friwara W32-FBR-18-HT-UP 4 Hkr.	2.684,80 €
31+211405	Friwara W22-FBR-18-HT-UP 5 Hkr.	2.664,40 €	31+311405	Friwara W32-FBR-18-HT-UP 5 Hkr.	2.705,20 €
31+211406	Friwara W22-FBR-18-HT-UP 6 Hkr.	2.684,80 €	31+311406	Friwara W32-FBR-18-HT-UP 6 Hkr.	2.725,60 €
31+211407	Friwara W22-FBR-18-HT-UP 7 Hkr.	2.705,20 €	31+311407	Friwara W32-FBR-18-HT-UP 7 Hkr.	2.746,10 €
31+211408	Friwara W22-FBR-18-HT-UP 8 Hkr.	2.725,60 €	31+311408	Friwara W32-FBR-18-HT-UP 8 Hkr.	2.766,50 €
31+211409	Friwara W22-FBR-18-HT-UP 9 Hkr.	2.746,10 €	31+311409	Friwara W32-FBR-18-HT-UP 9 Hkr.	2.786,90 €
31+211410	Friwara W22-FBR-18-HT-UP 10 Hkr.	2.766,50 €	31+311410	Friwara W32-FBR-18-HT-UP 10 Hkr.	2.807,30 €
31+211411	Friwara W22-FBR-18-HT-UP 11 Hkr.	2.786,90 €	31+311411	Friwara W32-FBR-18-HT-UP 11 Hkr.	2.827,70 €
31+211412	Friwara W22-FBR-18-HT-UP 12 Hkr.	2.807,30 €	31+311412	Friwara W32-FBR-18-HT-UP 12 Hkr.	2.848,20 €
im AP-Schrank PWÜ 22 l/min 			im AP-Schrank PWÜ 32 l/min 		
31+221402	Friwara W22-FBR-18-HT-AP 2 Hkr.	2.603,10 €	31+321402	Friwara W32-FBR-18-HT-AP 2 Hkr.	2.644,00 €
31+221403	Friwara W22-FBR-18-HT-AP 3 Hkr.	2.623,50 €	31+321403	Friwara W32-FBR-18-HT-AP 3 Hkr.	2.664,40 €
31+221404	Friwara W22-FBR-18-HT-AP 4 Hkr.	2.644,00 €	31+321404	Friwara W32-FBR-18-HT-AP 4 Hkr.	2.684,80 €
31+221405	Friwara W22-FBR-18-HT-AP 5 Hkr.	2.664,40 €	31+321405	Friwara W32-FBR-18-HT-AP 5 Hkr.	2.705,20 €
31+221406	Friwara W22-FBR-18-HT-AP 6 Hkr.	2.684,80 €	31+321406	Friwara W32-FBR-18-HT-AP 6 Hkr.	2.725,60 €
31+221407	Friwara W22-FBR-18-HT-AP 7 Hkr.	2.705,20 €	31+321407	Friwara W32-FBR-18-HT-AP 7 Hkr.	2.746,10 €
31+221408	Friwara W22-FBR-18-HT-AP 8 Hkr.	2.725,60 €	31+321408	Friwara W32-FBR-18-HT-AP 8 Hkr.	2.766,50 €
31+221409	Friwara W22-FBR-18-HT-AP 9 Hkr.	2.746,10 €	31+321409	Friwara W32-FBR-18-HT-AP 9 Hkr.	2.786,90 €
31+221410	Friwara W22-FBR-18-HT-AP 10 Hkr.	2.766,50 €	31+321410	Friwara W32-FBR-18-HT-AP 10 Hkr.	2.807,30 €
31+221411	Friwara W22-FBR-18-HT-AP 11 Hkr.	2.786,90 €	31+321411	Friwara W32-FBR-18-HT-AP 11 Hkr.	2.827,70 €
31+221412	Friwara W22-FBR-18-HT-AP 12 Hkr.	2.807,30 €	31+321412	Friwara W32-FBR-18-HT-AP 12 Hkr.	2.848,20 €



Art. Nr.: 31+00010XX

## EGO Regelantrieb 230 V und Klemmleiste 230 V mit Vorverdrahtung

Artikel Nr.	Bezeichnung	Preis in €
31+000102X	Mehrpreis EGO 230 V + strawalogiX RT-STA8 230 V mit Vorverdrahtung 2 Hkr.	193,90 €
31+000103X	Mehrpreis EGO 230 V + strawalogiX RT-STA8 230 V mit Vorverdrahtung 3 Hkr.	238,30 €
31+000104X	Mehrpreis EGO 230 V + strawalogiX RT-STA8 230 V mit Vorverdrahtung 4 Hkr.	282,60 €
31+000105X	Mehrpreis EGO 230 V + strawalogiX RT-STA8 230 V mit Vorverdrahtung 5 Hkr.	326,90 €
31+000106X	Mehrpreis EGO 230 V + strawalogiX RT-STA8 230 V mit Vorverdrahtung 6 Hkr.	371,30 €
31+000107X	Mehrpreis EGO 230 V + strawalogiX RT-STA8 230 V mit Vorverdrahtung 7 Hkr.	415,60 €
31+000108X	Mehrpreis EGO 230 V + strawalogiX RT-STA8 230 V mit Vorverdrahtung 8 Hkr.	460,00 €
31+000109X	Mehrpreis EGO 230 V + strawalogiX RT-STA14 230 V mit Vorverdrahtung 9 Hkr.	531,50 €
31+000110X	Mehrpreis EGO 230 V + strawalogiX RT-STA14 230 V mit Vorverdrahtung 10 Hkr.	575,80 €
31+000111X	Mehrpreis EGO 230 V + strawalogiX RT-STA14 230 V mit Vorverdrahtung 11 Hkr.	620,20 €
31+000112X	Mehrpreis EGO 230 V + strawalogiX RT-STA14 230 V mit Vorverdrahtung 12 Hkr.	664,50 €

Art. Nr.: 31+230000MP  
Art. Nr.: 31+330000MP

Platten-  
wärme-  
übertrager  
(edelstahl-  
gelötet)  
22/32 l/min.

Art. Nr.: 31+001001

Zirkulations-  
modul inkl.  
Sicherheitsventil  
1/2 " 8 bar

Art. Nr.: 31-005181MP

Strang-  
regulierventil  
Ballorex  
DN 20 / DN 25

Art. Nr.: 31+003000MP

Dämmung  
des  
Plattenwärme-  
übertragers  
und Rohrleitung

Art. Nr.: 31+004000MP

Friwara  
W-FBM mit  
Siemens  
Albatros

Art. Nr.: 3990 700 201

Friwara  
Zonenventil  
für Hoch-  
temperatur-  
Abgang

### Zubehör Kompaktstation Friwara W-FBR-HT

Artikel Nr.	Bezeichnung	Preis in €
31+230000MP	Mehrpreis edelstahlgelöteter Plattenwärmeübertrager PWÜ 22 l/min	360,00 €
31+330000MP	Mehrpreis edelstahlgelöteter Plattenwärmeübertrager PWÜ 32 l/min	447,50 €
31+001001	Mehrpreis Zirkulationsmodul + Sicherheitsventil 1/2" (Abwasseranschluss bauseits vorsehen)	287,30 €
31-005181MP	Mehrpreis Strangregulierventil Ballorex Vario DN 20	57,90 €
31-005182MP	Mehrpreis Strangregulierventil Ballorex Vario DN 25	64,80 €
31+003000MP	Mehrpreis Dämmung des Plattenwärmeübertragers und Rohrleitung	71,50 €
31+004000MP	Mehrpreis Friwara W-FBM mit Siemens Albatros	464,50 €
3990 700 201	Friwara Zonenventil DN 20 für Hochtemperaturabgang	51,10 €
55-070524	Siemens Witterungsfühler (Außenfühler) (zu FBM-Regelung)	29,40 €
55-005155	Digitales Raumthermostat C09 230 V	72,20 €
55-005142	Raumthermostat AP 230 V mit TR u. TA (strawa)	35,50 €
50-300000	Strangentlüfterstation ohne Abdeckung	130,00 €
50-110056	Abdeckblende LIM Premium für Strangentlüfterstation	31,60 €

**Friwara W-FBR-HT**  
 als **modulare Station**

- Warmwasserbereitung + Flächenheizung mit Vorlauf-Festwertregelung 20° bis 50°C + Hochtemperaturabgang für statische Heizflächen -

**Modul 1**

**Schrank mit Anschlussleiste für Friwara W-FBR-HT:**

**Schrank:**

- Unterputz- (UP) oder Aufputzausführung (AP)
- aus feuerverzinktem Stahlblech und alle sichtbaren Teile in Weiß RAL 9016
- alle Halterungen mit Schalldämmeinlage
- Maße B x H x T:  
 UP-Schrank: 734 x 1457 x 160-220 mm  
 AP-Schrank: 706 x 1493 x 180 mm

**Anschlussleiste:**

- Kugelhähne DN 25 (1" AG fld.), Zirkulationskugelhahn DN 20 (3/4" IG)
- Anschlussleiste 5-fach: PVL-PRL-TWW-ETWK-ATWK
- Anschlussleiste 7-fach: SVL-PVL-PRL-SRLTWW-ETWK-ATWK
- Anschlussleiste 8-fach mit Zirkulation (Z): SVL-PVL-PRL-SRL-Z-TWW-ETWK-ATWK
- Anschlussleiste 6-fach mit Zirkulation (Z): PVL-PRL-Z-TWW-ETWK-ATWK
- Primär-Rücklauf optional mit Strangreguliertventil (SRV) Ballorex Vario
- Filterkugelhahn im Primär-Vorlauf



Abb. 3990 101 142

**Abkürzungen:**

- SVL: Sekundär-Vorlauf
- PVL: Primär-Vorlauf
- PRL: Primär-Rücklauf
- SRL: Sekundär-Rücklauf
- Z: Zirkulation
- TWW: Trinkwasser warm
- ETWK: Eingang Trinkwasser kalt
- ATWK: Ausgang Trinkwasser kalt
- PWÜ: Plattenwärmeübertrager
- KH: Kugelhahn

**Direkt zum Datenblatt UP:**



**Direkt zum Datenblatt AP:**



Modul 1 - Schrank mit Anschlussleiste Friwara W-FBR-HT				
Artikel Nr.	Bezeichnung Frischwasser-Wohnungsstation	Zirkulation	SRV DN20	Preis in €
<b>Modul UP-Schrank</b> Maße B x H x T: 734 x 1457 x 160-220 mm				
3990 101 131	Friwara-M1-W-UP-FB-KH7			481,60 €
3990 101 132	Friwara-M1-W-UP-FB-KH6-SRV20		x	529,30 €
3990 101 141	Friwara-M1-W-UP-FB-KH8	x		492,80 €
3990 101 142	Friwara-M1-W-UP-FB-KH7-SRV20	x	x	540,50 €
<b>Modul AP-Schrank</b> Maße B x H x T: 706 x 1493 x 180 mm				
3990 101 031	Friwara-M1-W-AP-FB-KH7			481,60 €
3990 101 032	Friwara-M1-W-AP-FB-KH6-SRV20		x	529,30 €
3990 101 041	Friwara-M1-W-AP-FB-KH8	x		492,90 €
3990 101 042	Friwara-M1-W-AP-FB-KH7-SRV20	x	x	540,70 €

**Friwara W-FBR-HT** - Warmwasserbereitung + Flächenheizung mit Vorlauf-Festwertregelung 20° bis 50°C + Hochtemperaturabgang für statische Heizflächen - als **modulare Station**

### Modul 2-3

#### Frischwasser Friwara W-FBR-HT:

##### Heizungsseite:

- Plattenwärmeübertrager (PWÜ) kupfergelötet (Cu) oder edelstahlgelötet (VA)
- Pulsweitenmodulierende Hocheffizienzpumpe Wilo (W) Typ Para 15-130/8-75/IPWM-12
- Zonenventil DN 25 zur Absperrung der Frischwasserstation
- Wärmezählerpassstück variabel 1" AG fld. (Länge 130 mm) oder ¾" AG fld. (Länge 110 mm)
- Fühlereinbaustück direktführend Ø 5-5,2 mm M10x1 IG (für Fabrikate Ista Sensonic, Allmess V-Lite, Pollux Com E, Techem Δ Tech, Minol M, Rossweiner, ABB, Entec, Molline)
- zusätzlicher Hochtemperaturabgang im Vor- und Rücklauf für den Anschluss von statischen Heizflächen, z.B. Heizkörper
- Verrohrungsmaterial Edelstahl 1.4301 (DIN EN 10088)

##### Trinkwasserseite:

- Plattenwärmeübertragerleistung bis 102 kW (modellabhängig)
- Rückschlagklappe, Impulsgeber
- Wasserzählerpassstück variabel 1"AG fld. (Länge 130 mm) oder ¾" AG fld. (Länge 110 mm)
- optional mit Zirkulation mit Zirkulationspumpe ecocirc PRO 13-1/940-01 inkl. Sicherheitsventil und Abblaseleitung
- Verrohrungsmaterial Edelstahl 1.4401 (DIN EN 10088)

##### Frischwasserregler:

- mit Friwara Standardregler 1.0
- Trinkwarmwassertemperatur einstellbar von 45-60 °C
- Zirkulationsfunktionen (Zeitintervall)
- Komfortschaltung für Warmhaltung des Plattenwärmeübertragers

##### FBR-Regelgruppe:

- Vorlauffestwerttemperatur über Festwertregler einstellbar von 20-50 °C
- mit Pumpe Wilo Para 15-130/6-43/SC-12
- integriertes Regulierventil am Primär-Rücklauf für hydraulischen Abgleich
- integriertes Rückschlagventil und Sicherheitstemperaturbegrenzer (STB)
- Abgänge mit 1" ÜW-Mutter fld. für Anschluss der Heizkreisverteiler



Abb. ähnl.  
3990 324 231

Direkt zum  
Datenblatt:





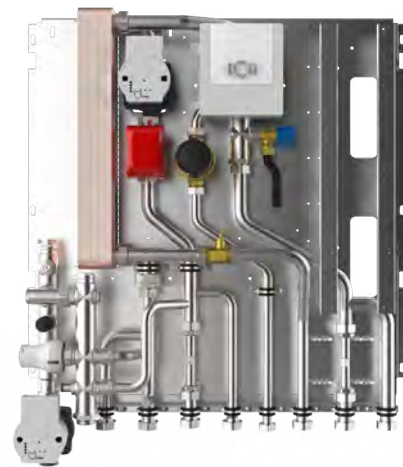

### Modul 2-3 - Frischwasser Friwara W-FBR-HT

Artikel Nr.	Bezeichnung Frischwasser-Wohnungsstation	Schüttl. in l/min	PWÜ	Zirkulation	Dämmung	Preis in €
3990 324 201	Friwara-M2-3-W-FBR-HT-22-CU	22	Cu			2.021,50 €
3990 324 221	Friwara-M2-3-W-FBR-HT-22-CU-D	22	Cu		x	2.102,80 €
3990 324 231	Friwara-M2-3-W-FBR-HT-22-CU-Z-D	22	Cu	x	x	2.339,50 €
3990 324 241	Friwara-M2-3-W-FBR-HT-22-VA	22	VA			2.367,90 €
3990 324 261	Friwara-M2-3-W-FBR-HT-22-VA-D	22	VA		x	2.449,10 €
3990 324 271	Friwara-M2-3-W-FBR-HT-22-VA-Z-D	22	VA	x	x	2.685,90 €
3990 324 301	Friwara-M2-3-W-FBR-HT-32-CU	32	Cu			2.062,40 €
3990 324 321	Friwara-M2-3-W-FBR-HT-32-CU-D	32	Cu		x	2.143,60 €
3990 324 331	Friwara-M2-3-W-FBR-HT-32-CU-Z-D	32	Cu	x	x	2.380,30 €
3990 324 341	Friwara-M2-3-W-FBR-HT-32-VA	32	VA			2.522,30 €
3990 324 361	Friwara-M2-3-W-FBR-HT-32-VA-D	32	VA		x	2.603,50 €
3990 324 371	Friwara-M2-3-W-FBR-HT-32-VA-Z-D	32	VA	x	x	2.840,30 €

**Friwara W-FBR-HT** - Warmwasserbereitung + Flächenheizung mit Vorlauf-Festwertregelung 20° bis 50°C + Hochtemperaturabgang für statische Heizflächen -  
als **modulare Station**

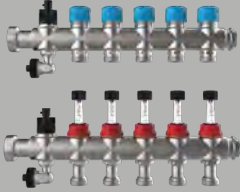
**Modul 5**

Verteiler für Friwara W-FBR-HT:

Modul 5 - Verteiler Friwara W-FBR					
FBH-Anschlussverteiler 63			FBH-Anschlussverteiler 18 für EGO-System		
 <p>Primäranschluss 1" AG fld. nach oben mit Regolux Durchflussanzeiger 0-3 l/min und THV-Einsatz mit Anschlussgewinde M30x1,5; 2 x flexible Anschlussrohre für Anschluss an Regelgruppe</p>			 <p>Primäranschluss 1" AG fld. nach oben mit Durchflussanzeiger min/max. und THV-Einsatz für EGO-Schnellverschluss 2x flexible Anschlussrohre für Anschluss an Regelgruppe</p>		
Artikel Nr.	Bezeichnung	Preis in €	Artikel Nr.	Bezeichnung	Preis in €
3990 530 002	Friwara-M5-W-FB-63 2 Hkr.	100,00 €	3990 540 002	Friwara-M5-W-FB-18 2 Hkr.	100,00 €
3990 530 003	Friwara-M5-W-FB-63 3 Hkr.	120,50 €	3990 540 003	Friwara-M5-W-FB-18 3 Hkr.	120,50 €
3990 530 004	Friwara-M5-W-FB-63 4 Hkr.	140,90 €	3990 540 004	Friwara-M5-W-FB-18 4 Hkr.	140,90 €
3990 530 005	Friwara-M5-W-FB-63 5 Hkr.	161,30 €	3990 540 005	Friwara-M5-W-FB-18 5 Hkr.	161,30 €
3990 530 006	Friwara-M5-W-FB-63 6 Hkr.	181,70 €	3990 540 006	Friwara-M5-W-FB-18 6 Hkr.	181,70 €
3990 530 007	Friwara-M5-W-FB-63 7 Hkr.	202,10 €	3990 540 007	Friwara-M5-W-FB-18 7 Hkr.	202,10 €
3990 530 008	Friwara-M5-W-FB-63 8 Hkr.	222,50 €	3990 540 008	Friwara-M5-W-FB-18 8 Hkr.	222,50 €
3990 530 009	Friwara-M5-W-FB-63 9 Hkr.	243,00 €	3990 540 009	Friwara-M5-W-FB-18 9 Hkr.	243,00 €
3990 530 010	Friwara-M5-W-FB-63 10 Hkr.	263,40 €	3990 540 010	Friwara-M5-W-FB-18 10 Hkr.	263,40 €
3990 530 011	Friwara-M5-W-FB-63 11 Hkr.	283,80 €	3990 540 011	Friwara-M5-W-FB-18 11 Hkr.	283,80 €
3990 530 012	Friwara-M5-W-FB-63 12 Hkr.	304,20 €	3990 540 012	Friwara-M5-W-FB-18 12 Hkr.	304,20 €
direkt zum Datenblatt:			direkt zum Datenblatt:		



**Zubehör für kompakte und modulare Station Friwara W-FBR**

Artikel Nr.	Bezeichnung	Preis in €
<b>für modulare Station</b>		
55-005076	strawatherm 230 V Stellantrieb	24,50 €
2110 210 001	EGO mit Schnellverschluss	55,10 €
3990 700 103	Friwara Klemmleiste strawalogiX RT6-STA8 230 V	122,60 €
3990 700 104	Friwara Klemmleiste strawalogiX RT8-STA14 230 V	151,00 €
<b>für kompakte und modulare Station</b>		
3990 700 202	Fühlereinbaustück 3/8" Ø 6 mm M12x1AG (für Fabrikat Allmess Integral MK)	5,80 €
3990 700 201	Friwara Zonenventil DN 20 für Hochtemperaturabgang	51,10 €
55-005155	Digitales Raumthermostat C09 230 V	72,20 €
55-005142	Raumthermostat AP 230 V mit TR u. TA (strawa)	35,50 €
50-300000	Strangentlüfterstation ohne Abdeckung	130,00 €
50-110056	Abdeckblende LIM Premium für Strangentlüfterstation	31,60 €

### Friwara W-4L - Warmwasserbereitung + Flächenheizung bzw. -kühlung im 4-Leitersystem - als **Kompaktstation**

Bestehend aus:

#### Schrank:

- Unterputz- (UP) oder Aufputzausführung (AP)
- aus feuerverzinktem Stahlblech und alle sichtbaren Teile in Weiß RAL 9016
- alle Halterungen mit Schalldämmeinlage
- Maße B x H x T:  
UP-Schrank: 734 x 1457 x 160-220 mm  
AP-Schrank: 706 x 1493 x 180 mm

#### Anschlussleiste:

- Kugelhähne DN 25 (1" AG fld.), Zirkulationskugelhahn DN 20 (3/4" IG)
- Anschlussleiste 5-fach: PVL-PRL-TWW-ETWK-ATWK
- Anschlussleiste 6-fach mit Zirkulation (Z): PVL-PRL-Z-TWW-ETWK-ATWK
- Primär-Rücklauf optional mit Strangregulierventil (SRV) Ballorex Vario

#### Frischwassermodul:

##### Heizungsseite:

- Plattenwärmeübertrager (PWÜ) kupfergelötet (Cu) oder edelstahlgelötet (VA)
- Pulsweitenmodulierende Hocheffizienzpumpe Wilo (W) Typ Para 15-130/8-75/IPWM-12
- Zonenventil DN 25 zur Absperrung der Frischwasserstation
- Wärmezählerpassstück variabel 1" AG fld. (Länge 130 mm) oder 3/4" AG fld. (Länge 110 mm)
- Fühlereinbaustück direktfühlend Ø 5-5,2 mm M10x1 IG (für Fabrikate Ista Sensonic, Allmess V-Lite, Pollux Com E, Techem Δ Tech, Minol M, Rossweiner, ABB, Entec, Molline)
- Verrohrungsmaterial Edelstahl 1.4301 (DIN EN 10088)
- Filterkugelhahn im Primär-Vorlauf

##### Trinkwasserseite:

- Plattenwärmeübertragerleistung bis 102 kW (modellabhängig)
- Rückschlagklappe, Impulsgeber
- Wasserzählerpassstück variabel 1" AG fld. (Länge 130 mm) oder 3/4" AG fld. (Länge 110 mm)
- optional mit Zirkulation mit Zirkulationspumpe ecocirc PRO 13-1/940-01 inkl. Sicherheitsventil und Abblaseleitung
- Verrohrungsmaterial Edelstahl 1.4401 (DIN EN 10088)

##### Frischwasserregler:

- mit Friwara Standardregler 1.0
- Trinkwarmwassertemperatur einstellbar von 45-60°C
- Zirkulationsfunktionen (Zeitintervall)
- Komfortschaltung für Warmhaltung des Plattenwärmeübertragers

##### Verteiler + Anschlussgarnitur und Zubehör:

- FBH-Anschlussverteiler e-class 63 (mit Regolux Durchflussanzeiger 0-3 l/min und THV-Einsatz mit Anschlussgewinde M30x1,5) oder FBH-Anschlussverteiler e-class 18 mit Durchflussanzeiger min/max. und THV-Einsatz für EGO-Schnellverschluss)



Abb. 31+210005

#### Abkürzungen:

- PVL: Primär-Vorlauf  
PRL: Primär-Rücklauf  
Z: Zirkulation  
TWW: Trinkwasser warm  
ETWK: Eingang Trinkwasser kalt  
ATWK: Ausgang Trinkwasser kalt  
PWÜ: Plattenwärmeübertrager

#### Direkt zum Datenblatt:



31+210005  
W22-4L-63-UP



31+220005  
W22-4L-63-AP



31+310005  
W32-4L-63-UP



31+320005  
W32-4L-63-AP



Kompaktstation Friwara W-4L-63 mit Friwara Standardregler 1.0

Artikel Nr.	Bezeichnung	Preis in €	Artikel Nr.	Bezeichnung	Preis in €
im UP-Schrank PWÜ 22 l/min 			im UP-Schrank PWÜ 32 l/min 		
31+210002	Friwara W22-4L-63-UP 2 Hkr.	2.061,90 €	31+310002	Friwara W32-4L-63-UP 2 Hkr.	2.102,80 €
31+210003	Friwara W22-4L-63-UP 3 Hkr.	2.085,20 €	31+310003	Friwara W32-4L-63-UP 3 Hkr.	2.126,00 €
31+210004	Friwara W22-4L-63-UP 4 Hkr.	2.108,40 €	31+310004	Friwara W32-4L-63-UP 4 Hkr.	2.149,30 €
31+210005	Friwara W22-4L-63-UP 5 Hkr.	2.131,70 €	31+310005	Friwara W32-4L-63-UP 5 Hkr.	2.172,50 €
31+210006	Friwara W22-4L-63-UP 6 Hkr.	2.155,00 €	31+310006	Friwara W32-4L-63-UP 6 Hkr.	2.195,80 €
31+210007	Friwara W22-4L-63-UP 7 Hkr.	2.178,20 €	31+310007	Friwara W32-4L-63-UP 7 Hkr.	2.219,10 €
31+210008	Friwara W22-4L-63-UP 8 Hkr.	2.201,50 €	31+310008	Friwara W32-4L-63-UP 8 Hkr.	2.242,30 €
31+210009	Friwara W22-4L-63-UP 9 Hkr.	2.224,70 €	31+310009	Friwara W32-4L-63-UP 9 Hkr.	2.265,60 €
31+210010	Friwara W22-4L-63-UP 10 Hkr.	2.248,00 €	31+310010	Friwara W32-4L-63-UP 10 Hkr.	2.288,80 €
31+210011	Friwara W22-4L-63-UP 11 Hkr.	2.271,30 €	31+310011	Friwara W32-4L-63-UP 11 Hkr.	2.312,10 €
31+210012	Friwara W22-4L-63-UP 12 Hkr.	2.294,50 €	31+310012	Friwara W32-4L-63-UP 12 Hkr.	2.335,40 €
im AP-Schrank PWÜ 22 l/min 			im AP-Schrank PWÜ 32 l/min 		
31+220002	Friwara W22-4L-63-AP 2 Hkr.	2.061,90 €	31+320002	Friwara W32-4L-63-AP 2 Hkr.	2.102,80 €
31+220003	Friwara W22-4L-63-AP 3 Hkr.	2.085,20 €	31+320003	Friwara W32-4L-63-AP 3 Hkr.	2.126,00 €
31+220004	Friwara W22-4L-63-AP 4 Hkr.	2.108,40 €	31+320004	Friwara W32-4L-63-AP 4 Hkr.	2.149,30 €
31+220005	Friwara W22-4L-63-AP 5 Hkr.	2.131,70 €	31+320005	Friwara W32-4L-63-AP 5 Hkr.	2.172,50 €
31+220006	Friwara W22-4L-63-AP 6 Hkr.	2.155,00 €	31+320006	Friwara W32-4L-63-AP 6 Hkr.	2.195,80 €
31+220007	Friwara W22-4L-63-AP 7 Hkr.	2.178,20 €	31+320007	Friwara W32-4L-63-AP 7 Hkr.	2.219,10 €
31+220008	Friwara W22-4L-63-AP 8 Hkr.	2.201,50 €	31+320008	Friwara W32-4L-63-AP 8 Hkr.	2.242,30 €
31+220009	Friwara W22-4L-63-AP 9 Hkr.	2.224,70 €	31+320009	Friwara W32-4L-63-AP 9 Hkr.	2.265,60 €
31+220010	Friwara W22-4L-63-AP 10 Hkr.	2.248,00 €	31+320010	Friwara W32-4L-63-AP 10 Hkr.	2.288,80 €
31+220011	Friwara W22-4L-63-AP 11 Hkr.	2.271,30 €	31+320011	Friwara W32-4L-63-AP 11 Hkr.	2.312,10 €
31+220012	Friwara W22-4L-63-AP 12 Hkr.	2.294,50 €	31+320012	Friwara W32-4L-63-AP 12 Hkr.	2.335,40 €



Stellantrieb 230 V und Klemmleiste 230 V mit Vorverdrahtung

Artikel Nr.	Bezeichnung	Preis in €
31+00002X	Mehrpreis strawatherm 230 V + strawalogiX RT-STA8 230 V mit Vorverdrahtung 2 Hkr.	137,20 €
31+00003X	Mehrpreis strawatherm 230 V + strawalogiX RT-STA8 230 V mit Vorverdrahtung 3 Hkr.	150,20 €
31+00004X	Mehrpreis strawatherm 230 V + strawalogiX RT-STA8 230 V mit Vorverdrahtung 4 Hkr.	163,10 €
31+00005X	Mehrpreis strawatherm 230 V + strawalogiX RT-STA8 230 V mit Vorverdrahtung 5 Hkr.	176,10 €
31+00006X	Mehrpreis strawatherm 230 V + strawalogiX RT-STA8 230 V mit Vorverdrahtung 6 Hkr.	189,10 €
31+00007X	Mehrpreis strawatherm 230 V + strawalogiX RT-STA8 230 V mit Vorverdrahtung 7 Hkr.	202,10 €
31+00008X	Mehrpreis strawatherm 230 V + strawalogiX RT-STA8 230 V mit Vorverdrahtung 8 Hkr.	215,10 €
31+00009X	Mehrpreis strawatherm 230 V + strawalogiX RT-STA14 230 V mit Vorverdrahtung 9 Hkr.	251,20 €
31+000010X	Mehrpreis strawatherm 230 V + strawalogiX RT-STA14 230 V mit Vorverdrahtung 10 Hkr.	264,20 €
31+000011X	Mehrpreis strawatherm 230 V + strawalogiX RT-STA14 230 V mit Vorverdrahtung 11 Hkr.	277,10 €
31+000012X	Mehrpreis strawatherm 230 V + strawalogiX RT-STA14 230 V mit Vorverdrahtung 12 Hkr.	290,10 €

Kompaktstation Friwara W-4L-18					
Artikel Nr.	Bezeichnung	Preis in €	Artikel Nr.	Bezeichnung	Preis in €
im UP-Schrank PWÜ 22 l/min			im UP-Schrank PWÜ 32 l/min		
31+211002	Friwara W22-4L-18-UP 2 Hkr.	2.061,90 €	31+311002	Friwara W32-4L-18-UP 2 Hkr.	2.102,80 €
31+211003	Friwara W22-4L-18-UP 3 Hkr.	2.085,20 €	31+311003	Friwara W32-4L-18-UP 3 Hkr.	2.126,00 €
31+211004	Friwara W22-4L-18-UP 4 Hkr.	2.108,40 €	31+311004	Friwara W32-4L-18-UP 4 Hkr.	2.149,30 €
31+211005	Friwara W22-4L-18-UP 5 Hkr.	2.131,70 €	31+311005	Friwara W32-4L-18-UP 5 Hkr.	2.172,50 €
31+211006	Friwara W22-4L-18-UP 6 Hkr.	2.155,00 €	31+311006	Friwara W32-4L-18-UP 6 Hkr.	2.195,80 €
31+211007	Friwara W22-4L-18-UP 7 Hkr.	2.178,20 €	31+311007	Friwara W32-4L-18-UP 7 Hkr.	2.219,10 €
31+211008	Friwara W22-4L-18-UP 8 Hkr.	2.201,50 €	31+311008	Friwara W32-4L-18-UP 8 Hkr.	2.242,30 €
31+211009	Friwara W22-4L-18-UP 9 Hkr.	2.224,70 €	31+311009	Friwara W32-4L-18-UP 9 Hkr.	2.265,60 €
31+211010	Friwara W22-4L-18-UP 10 Hkr.	2.248,00 €	31+311010	Friwara W32-4L-18-UP 10 Hkr.	2.288,80 €
31+211011	Friwara W22-4L-18-UP 11 Hkr.	2.271,30 €	31+311011	Friwara W32-4L-18-UP 11 Hkr.	2.312,10 €
31+211012	Friwara W22-4L-18-UP 12 Hkr.	2.294,50 €	31+311012	Friwara W32-4L-18-UP 12 Hkr.	2.335,40 €
im AP-Schrank PWÜ 22 l/min			im AP-Schrank PWÜ 32 l/min		
31+221002	Friwara W22-4L-18-AP 2 Hkr.	2.061,90 €	31+321002	Friwara W32-4L-18-AP 2 Hkr.	2.102,80 €
31+221003	Friwara W22-4L-18-AP 3 Hkr.	2.085,20 €	31+321003	Friwara W32-4L-18-AP 3 Hkr.	2.126,00 €
31+221004	Friwara W22-4L-18-AP 4 Hkr.	2.108,40 €	31+321004	Friwara W32-4L-18-AP 4 Hkr.	2.149,30 €
31+221005	Friwara W22-4L-18-AP 5 Hkr.	2.131,70 €	31+321005	Friwara W32-4L-18-AP 5 Hkr.	2.172,50 €
31+221006	Friwara W22-4L-18-AP 6 Hkr.	2.155,00 €	31+321006	Friwara W32-4L-18-AP 6 Hkr.	2.195,80 €
31+221007	Friwara W22-4L-18-AP 7 Hkr.	2.178,20 €	31+321007	Friwara W32-4L-18-AP 7 Hkr.	2.219,10 €
31+221008	Friwara W22-4L-18-AP 8 Hkr.	2.201,50 €	31+321008	Friwara W32-4L-18-AP 8 Hkr.	2.242,30 €
31+221009	Friwara W22-4L-18-AP 9 Hkr.	2.224,70 €	31+321009	Friwara W32-4L-18-AP 9 Hkr.	2.265,60 €
31+221010	Friwara W22-4L-18-AP 10 Hkr.	2.248,00 €	31+321010	Friwara W32-4L-18-AP 10 Hkr.	2.288,80 €
31+221011	Friwara W22-4L-18-AP 11 Hkr.	2.271,30 €	31+321011	Friwara W32-4L-18-AP 11 Hkr.	2.312,10 €
31+221012	Friwara W22-4L-18-AP 12 Hkr.	2.294,50 €	31+321012	Friwara W32-4L-18-AP 12 Hkr.	2.335,40 €





Art. Nr.: 31+00010XX

**EGO Regelantrieb 230 V und Klemmleiste 230 V mit Vorverdrahtung**

Artikel Nr.	Bezeichnung	Preis in €
31+000102X	Mehrpreis EGO 230 V + strawalogiX RT-STA8 230 V mit Vorverdrahtung 2 Hkr.	193,90 €
31+000103X	Mehrpreis EGO 230 V + strawalogiX RT-STA8 230 V mit Vorverdrahtung 3 Hkr.	238,30 €
31+000104X	Mehrpreis EGO 230 V + strawalogiX RT-STA8 230 V mit Vorverdrahtung 4 Hkr.	282,60 €
31+000105X	Mehrpreis EGO 230 V + strawalogiX RT-STA8 230 V mit Vorverdrahtung 5 Hkr.	326,90 €
31+000106X	Mehrpreis EGO 230 V + strawalogiX RT-STA8 230 V mit Vorverdrahtung 6 Hkr.	371,30 €
31+000107X	Mehrpreis EGO 230 V + strawalogiX RT-STA8 230 V mit Vorverdrahtung 7 Hkr.	415,60 €
31+000108X	Mehrpreis EGO 230 V + strawalogiX RT-STA8 230 V mit Vorverdrahtung 8 Hkr.	460,00 €
31+000109X	Mehrpreis EGO 230 V + strawalogiX RT-STA14 230 V mit Vorverdrahtung 9 Hkr.	531,50 €
31+000110X	Mehrpreis EGO 230 V + strawalogiX RT-STA14 230 V mit Vorverdrahtung 10 Hkr.	575,80 €
31+000111X	Mehrpreis EGO 230 V + strawalogiX RT-STA14 230 V mit Vorverdrahtung 11 Hkr.	620,20 €
31+000112X	Mehrpreis EGO 230 V + strawalogiX RT-STA14 230 V mit Vorverdrahtung 12 Hkr.	664,50 €



**Zubehör Kompaktstation Friwara W-4L**

Artikel Nr.	Bezeichnung	Preis in €
31+230000MP	Mehrpreis edelstahlgelöteter Plattenwärmeübertrager PWÜ 22 l/min	360,00 €
31+330000MP	Mehrpreis edelstahlgelöteter Plattenwärmeübertrager PWÜ 32 l/min	447,50 €
31+001001	Mehrpreis Zirkulationsmodul + Sicherheitsventil 1/2" (Abwasseranschluss bauseits vorsehen)	287,30 €
31-005181MP	Mehrpreis Strangreguliertventil Ballorex Vario DN 20	57,90 €
31-005182MP	Mehrpreis Strangreguliertventil Ballorex Vario DN 25	64,80 €
31+003000MP	Mehrpreis Dämmung des Plattenwärmeübertragers und Rohrleitung	71,50 €
55-005155	Digitales Raumthermostat C09 230 V	72,20 €
55-005142	Raumthermostat AP 230 V mit TR u. TA (strawa)	35,50 €
50-300000	Stragentlüfterstation ohne Abdeckung	130,00 €
50-110056	Abdeckblende LIM Premium für Stragentlüfterstation	31,60 €

### Friwara W-4L - Warmwasserbereitung + Flächenheizung bzw. -kühlung im 4-Leitersystem - als modulare Station

#### Modul 1

#### Schrank mit Anschlussleiste für Friwara W-4L:

##### Schrank:

- Unterputz- (UP) oder Aufputzausführung (AP)
- aus feuerverzinktem Stahlblech und alle sichtbaren Teile in Weiß RAL 9016
- alle Halterungen mit Schalldämmeinlage
- Maße B x H x T:  
UP-Schrank: 734 x 1457 x 160-220 mm  
AP-Schrank: 706 x 1493 x 180 mm

##### Anschlussleiste:

- Kugelhähne DN 25 (1" AG fld.), Zirkulationskugelhahn DN 20 (3/4" IG)
- Anschlussleiste 5-fach: PVL-PRL-TWW-ETWK-ATWK
- Anschlussleiste 6-fach mit Zirkulation (Z): PVL-PRL-Z-TWW-ETWK-ATWK
- Primär-Rücklauf optional mit Strangregulierventil (SRV) Ballorex Vario
- Filterkugelhahn im Primär-Vorlauf



Abb. 3990 101 122

#### Abkürzungen:

PVL:	Primär-Vorlauf
PRL:	Primär-Rücklauf
Z:	Zirkulation
TWW:	Trinkwasser warm
ETWK:	Eingang Trinkwasser kalt
ATWK:	Ausgang Trinkwasser kalt
PWÜ:	Plattenwärmeübertrager
KH:	Kugelhahn

Direkt zum Datenblatt UP:



Direkt zum Datenblatt AP:



#### Modul 1 - Schrank mit Anschlussleiste Friwara W-4L

Artikel Nr.	Bezeichnung	Zirkulation	SRV DN20	Preis in €
	<b>Modul UP-Schrank</b> Maße B x H x T: 734 x 1457 x 160-220 mm			
3990 101 111	Frischwasser-Wohnungsstation Friwara-M1-W-UP-FB-KH5			442,90 €
3990 101 112	Frischwasser-Wohnungsstation Friwara-M1-W-UP-FB-KH4-SRV20		x	490,60 €
3990 101 121	Frischwasser-Wohnungsstation Friwara-M1-W-UP-FB-KH6	x		455,40 €
3990 101 122	Frischwasser-Wohnungsstation Friwara-M1-W-UP-FB-KH5-SRV20	x	x	503,10 €
	<b>Modul AP-Schrank</b> Maße B x H x T: 706 x 1493 x 180 mm			
3990 101 011	Frischwasser-Wohnungsstation Friwara-M1-W-AP-FB-KH5			442,90 €
3990 101 012	Frischwasser-Wohnungsstation Friwara-M1-W-AP-FB-KH4-SRV20		x	490,60 €
3990 101 021	Frischwasser-Wohnungsstation Friwara-M1-W-AP-FB-KH6	x		455,40 €
3990 101 022	Frischwasser-Wohnungsstation Friwara-M1-W-AP-FB-KH5-SRV20	x	x	503,10 €

## Friwara W-4L - Warmwasserbereitung + Flächenheizung bzw. -kühlung im 4-Leitersystem - als modulare Station

### Modul 3

#### Frischwasser Friwara W-4L:

##### Heizungsseite:

- Plattenwärmeübertrager (PWÜ) kupfergelötet (Cu) oder edelstahlgelötet (VA)
- Pulsweitenmodulierende Hocheffizienzpumpe Wilo (W) Typ Para 15-130/8-75/IPWM-12
- Zonenventil DN 25 zur Absperrung der Frischwasserstation
- Wärmezählerpassstück variabel 1" AG fld. (Länge 130 mm) oder ¾" AG fld. (Länge 110 mm)
- Fühlereinbaustück direktführend Ø 5-5,2 mm M10x1 IG (für Fabrikate Ista Sensonic, Allmess V-Lite, Pollux Com E, Techem Delta, Minol M, Rossweiner, ABB, Entec, Molline)
- Verrohrungsmaterial Edelstahl 1.4301 (DIN EN 10088)

##### Trinkwasserseite:

- Plattenwärmeübertragerleistung bis 102 kW (modellabhängig)
- Rückschlagklappe, Impulsgeber
- Wasserzählerpassstück variabel 1" AG fld. (Länge 130 mm) oder ¾"AG fld. (Länge 110 mm)
- optional mit Zirkulation mit Zirkulationspumpe ecocirc PRO 13-1/940-01
- Verrohrungsmaterial Edelstahl 1.4401 (DIN EN 10088)

##### Frischwasserregler:

- mit Friwara Standardregler 1.0
- Trinkwarmwassertemperatur einstellbar von 45-60°C
- Zirkulationsfunktionen (Zeitintervall)
- Komfortschaltung für Warmhaltung des Plattenwärmeübertrager



Abb. ähnl. 3990 321 231

Direkt zum Datenblatt:

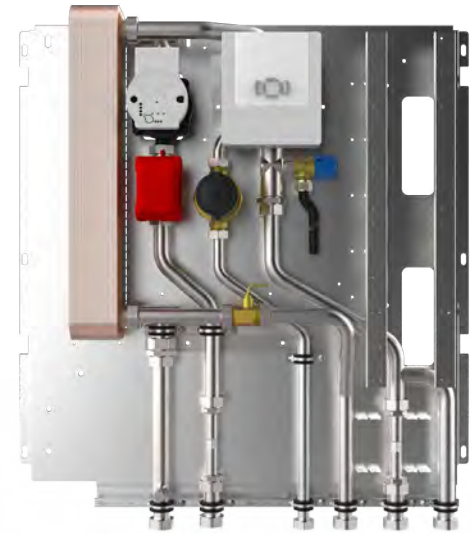

### Modul 3 - Frischwasser Friwara W-4L

Artikel Nr.	Bezeichnung Frischwasser-Wohnungsstation	Schüttl. in l/min	PWÜ	Zirkulation	Dämmung	Preis in €
3990 321 201	Friwara-M3-W-22-CU	22	Cu			1.456,00 €
3990 321 221	Friwara-M3-W-22-CU-D	22	Cu		x	1.527,50 €
3990 321 231	Friwara-M3-W-22-CU-Z-D	22	Cu	x	x	1.743,30 €
3990 321 241	Friwara-M3-W-22-VA	22	VA			1.816,00 €
3990 321 261	Friwara-M3-W-22-VA-D	22	VA		x	1.887,50 €
3990 321 271	Friwara-M3-W-22-VA-Z-D	22	VA	x	x	2.103,20 €
3990 321 301	Friwara-M3-W-32-CU	32	Cu			1.496,80 €
3990 321 321	Friwara-M3-W-32-CU-D	32	Cu		x	1.568,30 €
3990 321 331	Friwara-M3-W-32-CU-Z-D	32	Cu	x	x	1.784,10 €
3990 321 341	Friwara-M3-W-32-VA	32	VA			1.970,40 €
3990 321 361	Friwara-M3-W-32-VA-D	32	VA		x	2.041,90 €
3990 321 371	Friwara-M3-W-32-VA-Z-D	32	VA	x	x	2.257,70 €

### Friwara W-4L - Warmwasserbereitung + Flächenheizung bzw. -kühlung im 4-Leitersystem - als modulare Station

#### Modul 4

#### Anschlussgarnituren Friwara W-4L für Anschlussverteiler

- Anschlussgarnituren mit oder ohne Wärmezählerverrohrung
- Primäranschluss vertikal



Direkt zum Datenblatt:





#### Modul 4 - Zubehör modulare Station Friwara W-4L

Artikel Nr.	Bezeichnung	Preis in €
3990 200 700	FBH-Anschlussgarnitur Friwara-M4-W-4L AG 3/4" V	47,70 €
3990 200 800	FBH-Anschlussgarnitur Friwara-M4-W-4L AG 1" V	52,20 €
3990 200 900	FBH-Anschlussgarnitur Friwara-M4-W-4L AG 3/4" V-WMZ-F2	68,70 €
3990 201 000	FBH-Anschlussgarnitur Friwara-M4-W-4L AG 1" V-WMZ-2F	84,90 €
3990 201 100	FBH-Anschlussgarnitur Friwara-M4-W-4L AG 1" (3/4") V-WMZ-2F variabel	86,30 €

#### Modul 5

#### Verteiler für Friwara W-4L:

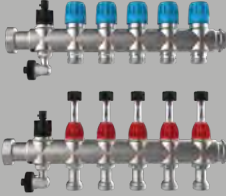
#### Modul 5 - Verteiler Friwara W-4L

FBH-Anschlussverteiler 63			FBH-Anschlussverteiler 18 für EGO-System		
 <p>Primäranschluss 1" ÜW fld. horizontal mit Regolux Durchflussanzeiger 0-3 l/min und THV-Einsatz mit Anschlussgewinde M30x1,5 ab 10 Hkr.: Primäranschluss 1" AG fld. nach oben mit Regolux Durchflussanzeiger 0-3 l/min und THV-Einsatz mit Anschlussgewinde M30x1,5; 2 x flexible Anschlussrohre für Anschluss an Regelgruppe</p>			 <p>Primäranschluss 1" ÜW fld. horizontal mit Durchflussanzeiger min/max. und THV-Einsatz für EGO-Schnellverschluss ab 10 Hkr.: Primäranschluss 1" AG fld. nach oben mit Durchflussanzeiger min/max. und THV-Einsatz für EGO-Schnellverschluss 2 x flexible Anschlussrohre für Anschluss an Regelgruppe</p>		
Artikel Nr.	Bezeichnung	Preis in €	Artikel Nr.	Bezeichnung	Preis in €
3990 531 002	Friwara-M5-W-4L/WS-63 2 Hkr.	76,80 €	3990 541 002	Friwara-M5-W-4L/WS-18 2 Hkr.	76,80 €
3990 531 003	Friwara-M5-W-4L/WS-63 3 Hkr.	100,00 €	3990 541 003	Friwara-M5-W-4L/WS-18 3 Hkr.	100,00 €
3990 531 004	Friwara-M5-W-4L/WS-63 4 Hkr.	123,30 €	3990 541 004	Friwara-M5-W-4L/WS-18 4 Hkr.	123,30 €
3990 531 005	Friwara-M5-W-4L/WS-63 5 Hkr.	146,50 €	3990 541 005	Friwara-M5-W-4L/WS-18 5 Hkr.	146,50 €
3990 531 006	Friwara-M5-W-4L/WS-63 6 Hkr.	169,80 €	3990 541 006	Friwara-M5-W-4L/WS-18 6 Hkr.	169,80 €
3990 531 007	Friwara-M5-W-4L/WS-63 7 Hkr.	193,10 €	3990 541 007	Friwara-M5-W-4L/WS-18 7 Hkr.	193,10 €
3990 531 008	Friwara-M5-W-4L/WS-63 8 Hkr.	216,30 €	3990 541 008	Friwara-M5-W-4L/WS-18 8 Hkr.	216,30 €
3990 531 009	Friwara-M5-W-4L/WS-63 9 Hkr.	239,60 €	3990 541 009	Friwara-M5-W-4L/WS-18 9 Hkr.	239,60 €
3990 530 010	Friwara-M5-W-FB/W-4L-63 10 Hkr.	262,80 €	3990 540 010	Friwara-M5-W-FB/W-4L-18 10 Hkr.	262,80 €
3990 530 011	Friwara-M5-W-FB/W-4L-63 11 Hkr.	286,10 €	3990 540 011	Friwara-M5-W-FB/W-4L-18 11 Hkr.	286,10 €
3990 530 012	Friwara-M5-W-FB/W-4L-63 12 Hkr.	309,40 €	3990 540 012	Friwara-M5-W-FB/W-4L-18 12 Hkr.	309,40 €
<p>direkt zum Datenblatt:</p> 			<p>direkt zum Datenblatt:</p> 		

#### Zubehör Friwara W-4L für kompakte und modulare Ausführung

Artikel Nr.	Bezeichnung	Preis in €
<b>für modulare Ausführung</b>		
55-005076	strawatherm 230 V Stellantrieb	24,50 €
2110 210 001	EGO mit Schnellverschluss	55,10 €
3990 700 103	Friwara Klemmleiste strawalogiX RT6-STA8 230 V	122,60 €
3990 700 104	Friwara Klemmleiste strawalogiX RT8-STA14 230 V	151,00 €
<b>für modulare und kompakte Ausführung</b>		
3990 700 202	Fühlereinbaustück 3/8" Ø 6 mm M12x1AG (für Fabrikat Allmess Integral MK)	5,80 €
55-005155	Digitales Raumthermostat C09 230 V	72,20 €
55-005142	Raumthermostat AP 230 V mit TR u. TA (strawa)	35,50 €
50-300000	Strangentlüfterstation ohne Abdeckung	130,00 €
50-110056	Abdeckblende LIM Premium für Strangentlüfterstation	31,60 €

2-Leitersystem

Friwara W zur Warmwasserbereitung

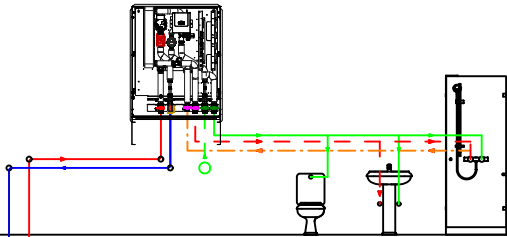

Friwara W-HT zur Warmwasserbereitung + Hochtemperaturabgang für statische Heizflächen (z.B. Heizkörper)

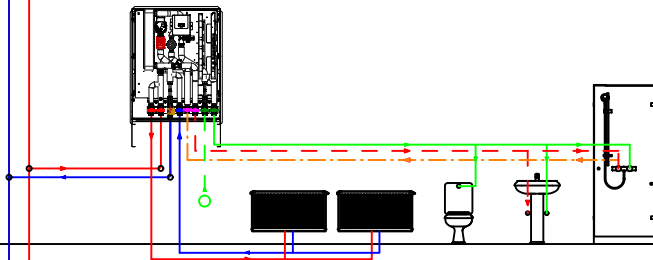

Friwara W FBR zur Warmwasserbereitung + Flächenheizung mit Vorlauf-Festwertregelung, Einstellbereich 20-50°C (auch witterungsgeführt lieferbar)

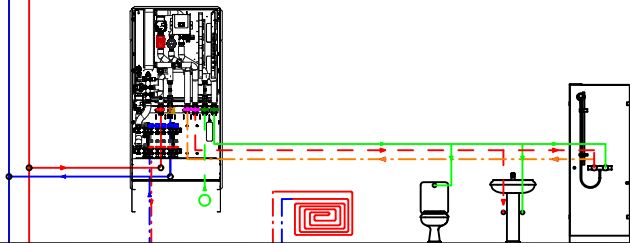

Friwara W FBR-HT zur Warmwasserbereitung + Flächenheizung mit Vorlauf-Festwertregelung, Einstellbereich 20-50°C + Hochtemperaturabgang für statische Heizflächen (z.B. Badheizkörper) (auch witterungsgeführt lieferbar)

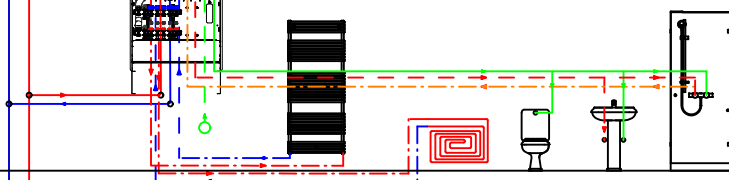

Legende:

- Trinkwasser kalt —
- Warmwasser - - -
- Zirkulation - - -
- Vorlauf Heizung —
- Rücklauf Heizung —

4-Leitersystem

Friwara W 4L zur Warmwasserbereitung + Flächenheizung oder -kühlung

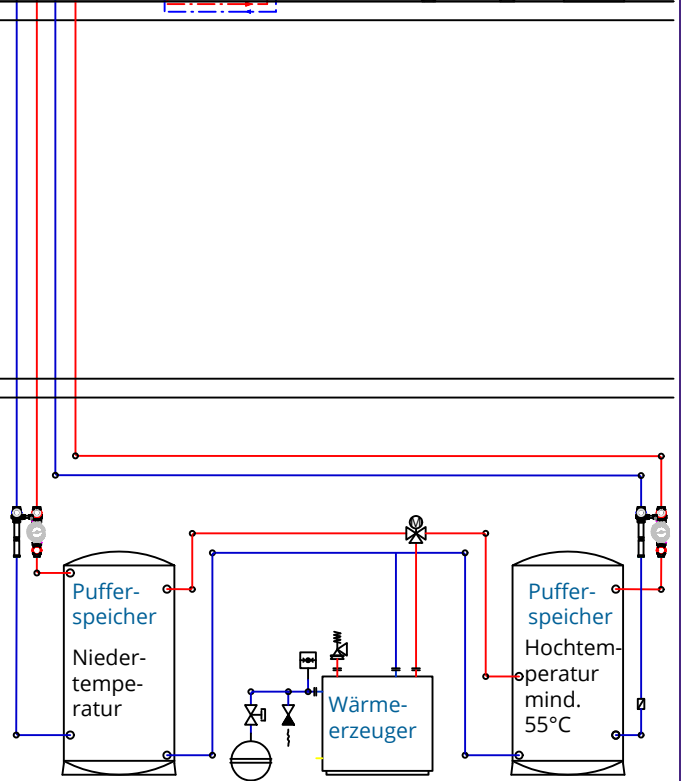
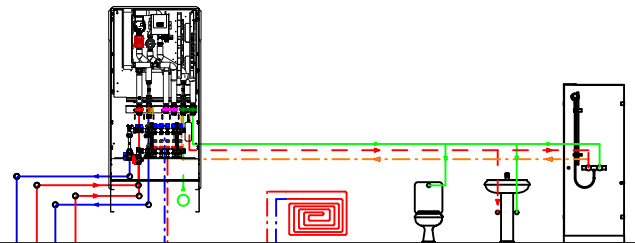

für Flächenheizung bzw. -kühlung

zur Warmwasserbereitung

Rohinstallationsmodul



- 1 Vorlauf Hochtemperaturabgang
- 2 Vorlauf Primär
- 3 Rücklauf Primär (Kugelhahn, Strangreguliertventil)
- 4 Rücklauf Hochtemperaturabgang
- 5 Zirkulation
- 6 Warmwasserausgang
- 7 Kaltwasserzulauf
- 8 Kaltwasserabgang

Fertiginstallationsmodul

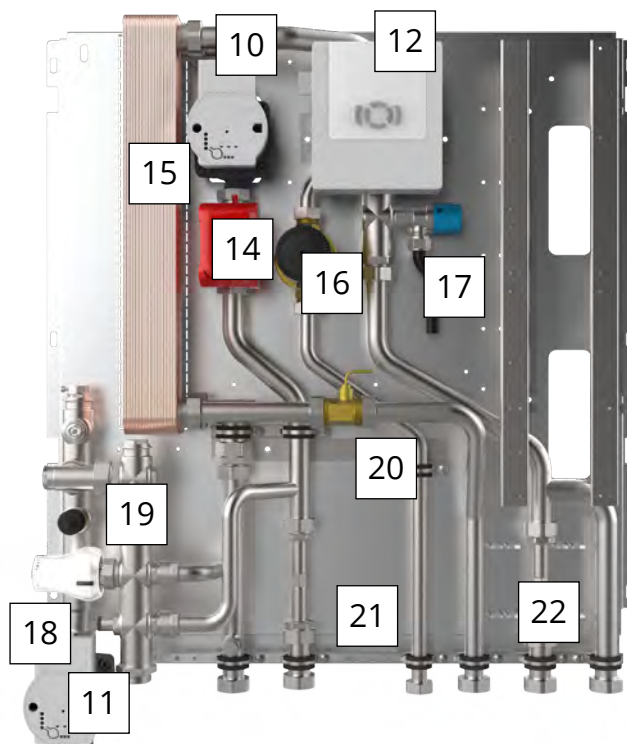

- 10 PWM-Ladepumpe
- 11 FBH-Pumpe
- 12 Frischwasserregler 1.0
- 14 Zonenventil
- 15 Plattenwärmeübertrager Cu-gelötet (optional VA-gelötet)
- 16 Zirkulationspumpe
- 17 Sicherheitsventil
- 18 Festwertregelkopf (optional 3-Punkt Stellmotor)
- 19 Sicherheitstemperaturwächter
- 20 Volumenstromsensor
- 21 Passtück Wärmezählung: variabel 3/4" - 110 mm bzw. 1" - 130 mm
- 22 Passtück Kaltwasser: variabel 3/4" - 110 mm bzw. 1" - 130 mm



Verteilermodul



- 23 Vorlaufbalken
- 24 Rücklaufbalken
- 25 Durchflussanzeiger
- 26 Thermostatventileinsatz (optional mit Stellantrieb)
- 27 Spül-, Füll-, Entleer- und Entlüftungsventil

Bsp. Friwara W-FBR-18-HT  
(modular)

Komponenten und Anschlüsse  
variieren nach Stationstypen

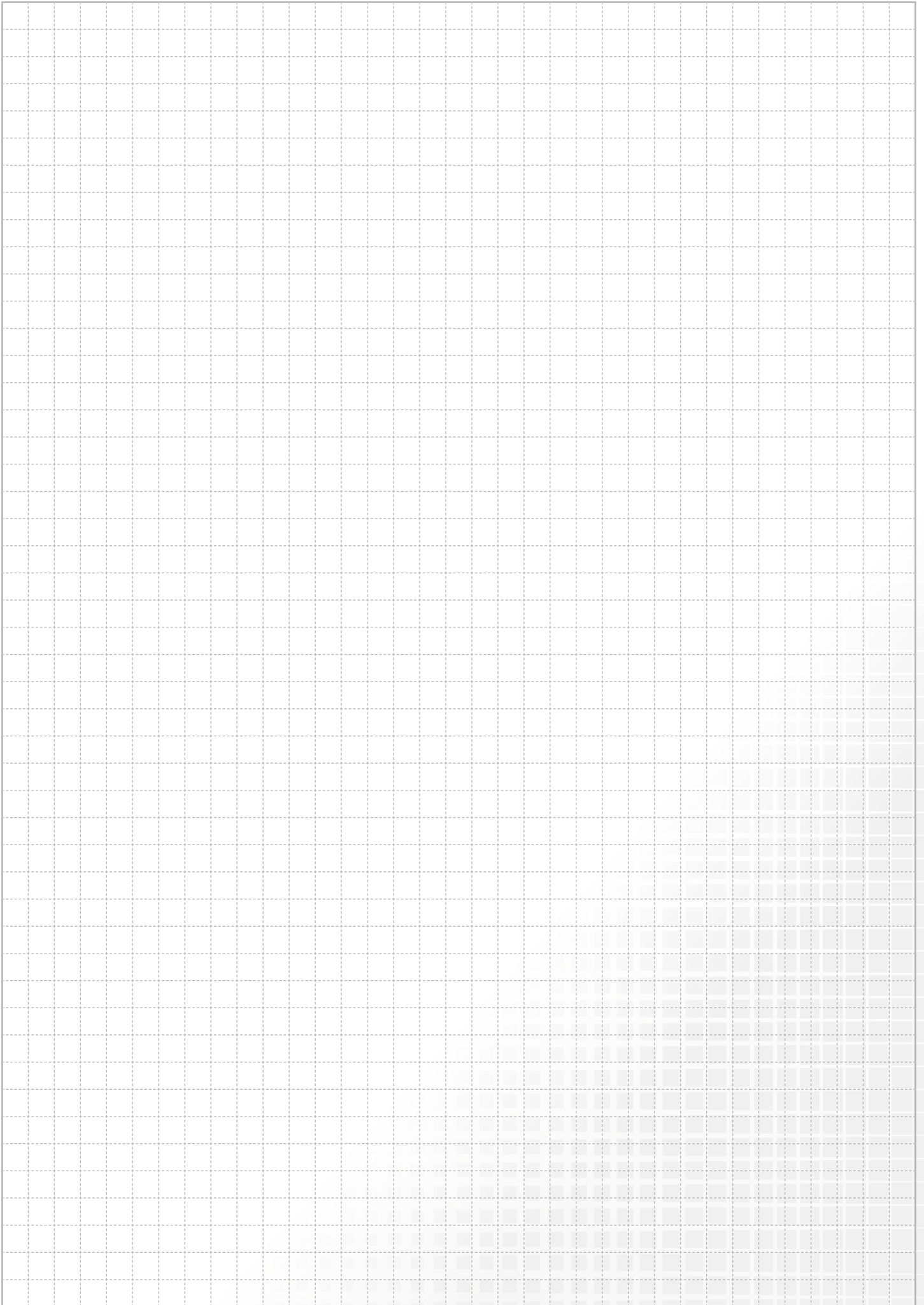

**Dezentrale Wohnungsstationen** der **FRIWARA SMART**-Reihe funktionieren im Durchlaufprinzip und sorgen für eine stetige, komfortable und hygienisch einwandfreie Warmwasserversorgung. Die Erwärmung des Trinkwassers erfolgt ausschließlich bei Bedarf über einen verbauten Plattenwärmeübertrager aus Edelstahl.

## VORTEILE UNSERER WOHNUNGSSTATIONEN FRIWARA WS-REIHE:

- *elektrischer Regler*

- *Warmwassertemperatur von 45°C bis 60°C frei einstellbar*

- *konstante Zapftemperaturen durch die elektrische strawa-FRIWA-Smart-Regelung*

- *bedarfsgerechte primäre Temperaturvorhaltung*

- *einfache Wartung und Fehlerbehebung dank Störanzeige*

- *Baustellenfertig vormontiert in einer komplexen Station oder alternativ aus bis zu 5 verschiedenen modularen Bausätzen*

- *komfortable Möglichkeit zur Kaltwasser- und Wärmezählung im Wohnbaubereich*

- *alle trinkwasserführenden Bauteile entsprechen den Richtlinien des DVGW*

- *Variation zwischen Unterputz- oder Aufputzschrank mit geringer Einbautiefe möglich*

- *Maße Friwara WS & Friwara WS-HT:*

*UP-Schrank: Breite x Höhe x Tiefe:*

*724 x 860 x 160-220 mm*

*AP-Schrank: Breite x Höhe x Tiefe:*

*731 x 860 x 140 mm*

- *Maße Friwara WS-FBR-63(18),*

*WS-FBR-63(18)-HT,*

*UP-Schrank 0-6 Hkr:*

*Breite x Höhe x Tiefe:*

*724 x 1180 x 120-160 mm*

*UP-Schrank 7-11 Hkr:*

*Breite x Höhe x Tiefe:*

*874 x 1180 x 120-160 mm*

*AP-Schrank 0-6 Hkr:*

*Breite x Höhe x Tiefe:*

*732 x 1180 x 140 mm*

*AP-Schrank 7-11 Hkr:*

*Breite x Höhe x Tiefe:*

*882 x 1180 x 140 mm*

### STATIONSTYPEN:

- Friwara WS
- Friwara WS-HT
- Friwara WS-FBR-63(18)
- Friwara WS-FBR-63(18)-HT

### LEISTUNG:

- bis 62 kW

### Flächenheizung e-class 63(18) (nur bei Friwara WS-FBR-63(18), Friwara WS-FBR-63(18)-HT)

- festwertgeregelte (je nach Bedarf auch witterungsgeführte) Einspritzschaltung (Friwara WS-FBR, Friwara WS-FBR-HT)
- Hochtemperaturkreis: Versorgung eines Badheizkörpers oder weiterer Räume mit statischen Heizflächen
- bis 11 Heizkreise
- automatischer hydraulischer Abgleich (nur mit unseren EGO-Regelantrieben)
- unser e-class 18-Verteiler ist nur für unsere EGO's mit Schnellverschluss geeignet

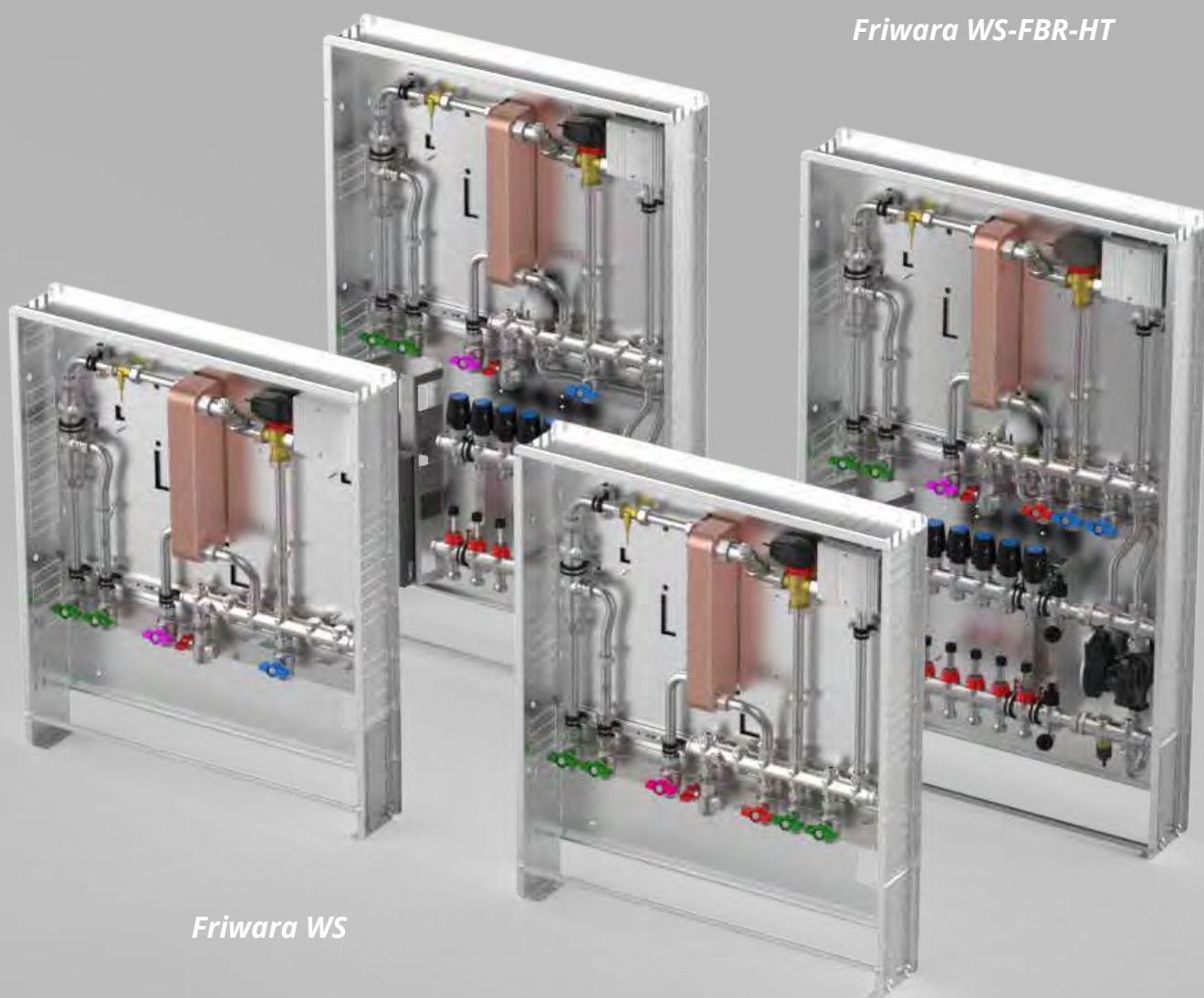

*Friwara WS-FBR**Friwara WS-FBR-HT**Friwara WS**Friwara WS-HT*

dezentrale  
Wohnungsstationen  
Friwara WS

8.3.

## Friwara - smart WS als **Kompaktstation**

- Ausschließlich zur Warmwasserbereitung -

### Technische Daten:

#### Primärseite:

- max. Temperatur 75 °C
- Empfehlung 60 °C zum Schutz des PWÜ gegen Verkalkung
- max. Prüfdruck 6 bar
- max. Betriebsdruck 4 bar
- max. Leistung des Plattenwärmeübertragers: 62 kW
- Umschaltventil ESBE SLD133 Superflow DN20

#### Trinkwassererwärmung:

- max. Zapftemperatur 60 °C
- max. Prüfdruck 15 bar
- max. Betriebsdruck 10 bar
- max. Leistung des Plattenwärmeübertragers: 62 kW
- Anschlüsse ¾" IG flachdichtend für Heizung und Trinkwasser
- Zirkulation (optional): mit Pumpe Xylem ecocirc Pro 13-1 / 940-01 und externer Zeitschaltuhr inkl. Sicherheitsventil und Abblaseleitung

#### Bestehend aus:

##### Schrank:

- Unterputz- (UP) oder Aufputzausführung (AP)
- aus feuerverzinktem Stahlblech und alle sichtbaren Teile in Weiß RAL 9016
- alle Halterungen mit Gummieinlage
- Maße B x H x T:  
UP-Schrank: 724 x 860 x 120-160 mm  
AP-Schrank: 731 x 860 x 140 mm

##### Anschlussleiste:

- Kugelhähne DN 20 (Sekundäranschluss ¾" IG)
- Anschlussleiste 5-fach: ATWK-ETWK-TWW-PVL-PRL
- Anschlussleiste 6-fach mit Zirkulation (Z): ATWK-ETWK-Z-TWW-PVL-PRL
- der Vorlauf-Kugelhahn ist zusätzlich mit einem Schmutzfänger ausgerüstet

#### Frischwassermodul:

##### Heizungsseite:

- Plattenwärmeübertrager (PWÜ) kupfergelötet (Cu) oder edelstahlgelötet (VA)
- Umschaltventil ESBE SLD133 Superflow zur Umschaltung Trinkwasserbereitung oder Standby der Frischwasserstation
- Wärmezählerpassstück ¾" AG fld. (Länge 110 mm)
- Fühlereinbaustück direktführend Ø 5-5,2 mm M10x1 IG (für Fabrikate Ista Sensonic, Allmess V-Lite, Pollux Com E, Techem Δ tech, Minol M, Rossweiner, ABB, Entec, Molline)
- Verrohrungsmaterial Edelstahl 1.4301 (DIN EN 10088)

##### Trinkwasserseite:

- max. Leistung des Plattenwärmeübertragers: 62 kW
- Rückschlagklappe, Impulsgeber
- Wasserzählerpassstück ¾" AG fld. (Länge 110 mm)
- Verrohrungsmaterial Edelstahl 1.4401 (DIN EN 10088)

##### Frischwasserregler:

- Friwara smart Frischwasserregler
- Trinkwarmwassertemperatur einstellbar von 45-60 °C
- Komfortschaltung für Warmhaltung des Plattenwärmeübertragers



Abb. 3101 000 000

#### Abkürzungen:

ATWK:	Ausgang Trinkwasser kalt
ETWK:	Eingang Trinkwasser kalt
Z:	Zirkulation
TWW:	Trinkwasser warm
PVL:	Primär-Vorlauf
PRL:	Primär-Rücklauf
PWÜ:	Plattenwärmeübertrager

#### Direkt zum Datenblatt:



3101 000 000  
WS-17-CU-UP



3101 040 000  
WS-17-CU-AP

### Kompaktstation Friwara smart WS

Artikel Nr.	Bezeichnung Friwara smart	Schüttl. in l/min	PWÜ	Schrank	Preis in €
3101 000 000	WS-17-CU-UP	17	kupfergelötet	Unterputz	1.675,60 €
3101 040 000	WS-17-CU-AP	17	kupfergelötet	Aufputz	1.720,10 €

### Zubehör Kompaktstation Friwara smart WS

Artikel Nr.	Bezeichnung	Preis in €
3970 000 001	Friwara smart-M6-WS-Zirkulation	334,20 €
3970 000 005	Mehrpreis Friwara smart mit VA-gelötetem Plattenwärmeübertrager 17 l/min	301,90 €
3970 000 002	Mehrpreis Friwara smart-M5-Dämmung	125,00 €
50-300000	Stragentlüfterstation ohne Abdeckung	130,00 €
50-110056	Abdeckblende LIM Premium für Stragentlüfterstation	31,60 €

Warengruppe 397

## Friwara - smart WS - Ausschließlich zur Warmwasserbereitung - als modulare Station

### Modul 1

#### Schrank mit Anschlussleiste:

##### Schrank:

- Unterputz- (UP) oder Aufputzausführung (AP)
- aus feuerverzinktem Stahlblech und alle sichtbaren Teile in Weiß RAL 9016
- alle Halterungen mit Schalldämmeinlage
- Maße B x H x T:  
UP-Schrank: 724 x 860 x 120-160 mm  
AP-Schrank: 731 x 860 x 140 mm

##### Anschlussleiste:

- Kugelhähne DN 20 (Sekundäranschluss 3/4" IG)
- Anschlussleiste 5-fach: ATWK-ETWK-TWW-PVL-PRL
- Anschlussleiste 6-fach mit Zirkulation (Z): ATWK-ETWK-Z-TWW-PVL-PRL
- der Vorlauf-Kugelhahn ist zusätzlich mit einem Schmutzfänger ausgerüstet



Abb. 3970 101 121

##### Abkürzungen:

- ATWK: Ausgang Trinkwasser kalt
- ETWK: Eingang Trinkwasser kalt
- Z: Zirkulation
- TWW: Trinkwasser warm
- PVL: Primär-Vorlauf
- PRL: Primär-Rücklauf
- PWÜ: Plattenwärmeübertrager
- KH: Kugelhahn

Direkt zum Datenblatt AP:



Direkt zum Datenblatt UP:



### Modul 1 - Schrank mit Anschlussleiste Friwara smart WS

Artikel Nr.	Bezeichnung Friwara smart	Schrank	Zirkulation	Preis in €
3970 101 011	M1-WS-AP-KH5	Aufputz		424,50 €
3970 101 021	M1-WS-AP-KH6	Aufputz	X	439,00 €
3970 101 111	M1-WS-UP-KH5	Unterputz		380,00 €
3970 101 121	M1-WS-UP-KH6	Unterputz	X	394,40 €

### Modul 3

#### Frischwasser

Bestehend aus:

##### Heizungsseite:

- Plattenwärmeübertrager (PWÜ) kupfergelötet (Cu) oder edelstahlgelötet (VA)
- Umschaltventil ESBE SLD133 Superflow zur Umschaltung Trinkwasserbereitung oder Standby der Frischwasserstation
- Wärmezählerpassstück 3/4" AG fld. (Länge 110 mm)
- Fühlereinbaustück direktführend Ø 5-5,2 mm M10x1 IG (für Fabrikate Ista Sensonic, Allmess V-Lite, Pollux Com E, Techem Δ delta tech, Minol M, Rossweiner, ABB, Entec, Molline)
- Verrohrungsmaterial Edelstahl 1.4301 (DIN EN 10088)

##### Trinkwasserseite:

- max. Leistung des Plattenwärmeübertragers: 62 kW
- Rückschlagklappe, Impulsgeber
- Wasserzählerpassstück 3/4" AG fld. (Länge 110 mm)
- Verrohrungsmaterial Edelstahl 1.4401 (DIN EN 10088)
- Zirkulation (optional): mit Pumpe Xylem ecocirc Pro 13-1 / 940-01 und externer Zeitschaltuhr inkl. Sicherheitsventil und Abblaseleitung



Abb. 3970 321 114  
Abb. ähnl.

##### Frischwasserregler:

- Friwara smart Frischwasserregler
- Trinkwarmwassertemperatur einstellbar von 45-60 °C
- Komfortschaltung für Warmhaltung des Plattenwärmeübertragers

Direkt zum Datenblatt UP:



### Modul 3 - Frischwasser Friwara smart WS

Artikel Nr.	Bezeichnung Friwara smart	Schüttl. in l/min	PWÜ	Zirkulation	Preis in €
3970 321 104	M3-WS-17-CU	17	kupfergelötet		1.295,60 €
3970 321 114	M3-WS-17-CU-Z	17	kupfergelötet	x	1.629,80 €
3970 321 144	M3-WS-17-VA	17	edelstahlgelötet		1.597,50 €
3970 321 154	M3-WS-17-VA-Z	17	edelstahlgelötet	x	1.931,70 €

## 8.3.2 Frischwasser-Wohnungsstation Friwara smart Warmwasserbereitung + Hochtemperaturabgang

Warengruppe 50/55/320/397

### Friwara - smart WS-HT - Warmwasserbereitung + Hochtemperaturabgang für statische Heizflächen - als Kompaktstation

#### Technische Daten:

##### Primärseite:

- max. Temperatur 75 °C
- Empfehlung 60 °C zum Schutz des PWÜ gegen Verkalkung
- max. Prüfdruck 6 bar
- max. Betriebsdruck 4 bar
- max. Leistung des Plattenwärmeübertragers: 62 kW
- Umschaltventil ESBE SLD133 Superflow DN20

##### Trinkwassererwärmung:

- max. Zapftemperatur 60 °C
- max. Prüfdruck 15 bar
- max. Betriebsdruck 10 bar
- max. Leistung des Plattenwärmeübertragers: 62 kW
- Anschlüsse ¾"IG flachdichtend für Heizung und Trinkwasser
- Zirkulation (optional): mit Pumpe Xylem ecocirc Pro 13-1 / 940-01 und externer Zeitschaltuhr inkl. Sicherheitsventil und Abblaseleitung

##### Bestehend aus:

##### Schrank:

- Unterputz- (UP) oder Aufputzausführung (AP)
- aus feuerverzinktem Stahlblech und alle sichtbaren Teile in Weiß RAL 9016
- alle Halterungen mit Gummieinlage
- Maße B x H x T:  
UP-Schrank: 724 x 860 x 120-160 mm  
AP-Schrank: 731 x 860 x 140 mm

##### Anschlussleiste:

- Kugelhähne DN 20 (Sekundäranschluss ¾" IG)
- Anschlussleiste 7-fach: ATWK-ETWK-TWW-PVL-PRL-SRL
- Anschlussleiste 8-fach mit Zirkulation (Z): ATWK-ETWK-Z-TWW-PVL-SVL-PRL-SRL
- der Vorlauf-Kugelhahn ist zusätzlich mit

einem Schmutzfänger ausgerüstet

##### Frischwassermodul:

##### Heizungsseite:

- Plattenwärmeübertrager (PWÜ) kupfergelötet (Cu) oder edelstahlgelötet (VA)
- Umschaltventil ESBE SLD133 Superflow zur Umschaltung Trinkwasserbereitung oder Standby der Frischwasserstation
- Wärmezählerpassstück ¾" AG fld. (Länge 110 mm)
- Fühlereinbaustück direktführend Ø 5-5,2 mm M10x1 IG (für Fabrikate Ista Sensonic, Allmess V-Lite, Pollux Com E, Techem Δ tech, Minol M, Rossweiner, ABB, Entec, Molline)
- Verrohrungsmaterial Edelstahl 1.4301 (DIN EN 10

##### Trinkwasserseite:

- max. Leistung des Plattenwärmeübertragers: 62 kW
- Rückschlagklappe, Impulsgeber
- Wasserzählerpassstück ¾" AG fld. (Länge 110 mm)
- Verrohrungsmaterial Edelstahl 1.4401 (DIN EN 10088)

##### Frischwasserregler:

- Friwara smart Frischwasserregler
- Trinkwarmwassertemperatur einstellbar von 45-60 °C
- Komfortschaltung für Warmhaltung des Plattenwärmeübertragers



Abb. 3201 040 000

#### Abkürzungen:

ATWK:	Ausgang Trinkwasser kalt
ETWK:	Eingang Trinkwasser kalt
Z:	Zirkulation
TWW:	Trinkwasser warm
PVL:	Primär-Vorlauf
SVL:	Sekundär-Vorlauf
PRL:	Primär-Rücklauf
SRL:	Sekundär-Rücklauf
PWÜ:	Plattenwärmeübertrager

#### Direkt zum Datenblatt:



3201 000 000  
WS-17-HT-CU-UP



3201 040 000  
WS-17-HT-CU-AP

#### Kompaktstation Friwara smart WS-HT

Artikel Nr.	Bezeichnung Friwara smart	Schüttl. in l/min	PWÜ	Schrank	Preis in €
3201 000 000	WS-17-HT-CU-UP	17	kupfergelötet	Unterputz	1.727,80 €
3201 040 000	WS-17-HT-CU-AP	17	kupfergelötet	Aufputz	1.772,40 €

#### Zubehör Kompaktstation Friwara smart WS-HT

Artikel Nr.	Bezeichnung	Preis in €
3970 000 001	Friwara smart-M4-Zirkulation	334,20 €
3970 000 003	Friwara smart-M6-Zonenventil DN 20	45,60 €
3970 000 005	Mehrpreis Friwara smart mit VA-gelötetem Plattenwärmeübertrager 17 l/min	301,90 €
3970 000 002	Mehrpreis Friwara smart-M5-Dämmung	125,00 €
55-005155	Digitales Raumthermostat C09 230 V	72,20 €
50-300000	Stragentlüfterstation ohne Abdeckung	130,00 €
50-110056	Abdeckblende LIM Premium für Stragentlüfterstation	31,60 €

## Friwara - smart WS-HT als modulare Station

- Warmwasserbereitung + Hochtemperaturabgang statischer Heizflächen -

### Modul 1

#### Schrank mit Anschlussleiste:

#### Schrank:

- Unterputz- (UP) oder Aufputzausführung (AP)
- aus feuerverzinktem Stahlblech und alle sichtbaren Teile in Weiß RAL 9016
- alle Halterungen mit Schalldämmeinlage
- Maße B x H x T:  
UP-Schrank: 724 x 860 x 120-160 mm  
AP-Schrank: 731 x 860 x 140 mm

#### Anschlussleiste:

- Kugelhähne DN 20 (Sekundäranschluss 3/4" IG)
- Anschlussleiste 7-fach: ATWK-ETWK-TWW-PVL-PRL-SRL
- Anschlussleiste 8-fach mit Zirkulation (Z): ATWK-ETWK-Z-TWW-PVL-SVL-PRL-SRL
- der Vorlauf-Kugelhahn ist zusätzlich mit einem Schmutzfänger ausgerüstet



Abb. 3970 101 141

#### Abkürzungen:

- ATWK: Ausgang Trinkwasser kalt
- ETWK: Eingang Trinkwasser kalt
- Z: Zirkulation
- TWW: Trinkwasser warm
- PVL: Primär-Vorlauf
- SVL: Sekundär-Vorlauf
- PRL: Primär-Rücklauf
- SRL: Sekundär-Rücklauf
- PWÜ: Plattenwärmeübertrager
- KH: Kugelhahn

**Direkt zum Datenblatt UP:**

**Direkt zum Datenblatt AP:**

### Modul 1 - Schrank mit Anschlussleiste Friwara smart WS-HT

Artikel Nr.	Bezeichnung Friwara smart	Schrank	Zirkulation	Preis in €
3970 101 031	M1-WS-AP-KH7	Aufputz		453,40 €
3970 101 041	M1-WS-AP-KH8	Aufputz	x	469,00 €
3970 101 131	M1-WS-UP-KH7	Unterputz		408,90 €
3970 101 141	M1-WS-UP-KH8	Unterputz	x	424,40 €

### Modul 3

#### Frischwasser

Bestehend aus:

#### Heizungsseite:

- Plattenwärmeübertrager (PWÜ) kupfergelötet (Cu) oder edelstahlgelötet (VA)
- Umschaltventil ESBE SLD133 Superflow zur Umschaltung Trinkwasserbereitung oder Standby der Frischwasserstation
- Wärmezählerpassstück 3/4" AG fld. (Länge 110 mm)
- Fühlereinbaustück direktführend Ø 5-5,2 mm M10x1 IG (für Fabrikate Ista Sensonic, Allmess V-Lite, Pollux Com E, Techem Δ tech, Minol M, Rossweiner, ABB, Entec, Molline)
- Verrohrungsmaterial Edelstahl 1.4301 (DIN EN 10088)
- zusätzlicher Hochtemperatur Anschluss im Vor- und Rücklauf für den Anschluss von statischen Heizflächen, z.B. Heizkörper

#### Trinkwasserseite:

- max. Leistung des Plattenwärmeübertragers: 62 kW
- Rückschlagklappe, Impulsgeber
- Wasserzählerpassstück 3/4" AG fld. (Länge 110 mm)
- Verrohrungsmaterial Edelstahl 1.4401 (DIN EN 10088)
- Zirkulation (optional): mit Pumpe Xylem ecocirc Pro 13-1 / 940-01 und externer Zeitschaltuhr inkl. Sicherheitsventil und Abblaseleitung



Abb. ähnl. 3970 322 114

#### Frischwasserregler:

- Friwara smart Frischwasserregler
- Trinkwarmwassertemperatur einstellbar von 45-60 °C
- Komfortschaltung für Warmhaltung des Plattenwärmeübertragers

**Direkt zum Datenblatt:**

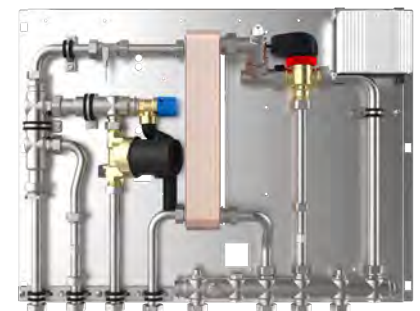
### Modul 3 - Frischwasser Friwara smart WS-HT

Artikel Nr.	Bezeichnung Friwara smart	Schüttl. in l/min	PWÜ	Zirkulation	Preis in €
3970 322 104	M3-WS-17-HT-CU	17	kupfergelötet		1.319,00 €
3970 322 114	M3-WS-17-HT-CU-Z	17	kupfergelötet	x	1.653,20 €
3970 322 144	M3-WS-17-HT-VA	17	edelstahlgelötet		1.620,90 €
3970 322 154	M3-WS-17-HT-VA-Z	17	edelstahlgelötet	x	1.955,20 €

## 8.3.3 Frischwasser-Wohnungsstation Friwara smart für Warmwasserbereitung + Fußbodenheizkreisverteiler mit Festwertregelung

Warengruppe 330/31

**Friwara - smart WS-FBR** - Warmwasserbereitung + Flächenheizung mit Vorlauf-Festwertregelung 20° bis 50°C - als **Kompaktstation**

### Technische Daten:

#### Primärseite:

- max. Temperatur 75 °C
- Empfehlung 60 °C zum Schutz des PWÜ gegen Verkalkung
- max. Prüfdruck 6 bar
- max. Betriebsdruck 4 bar
- Umschaltventil ESBE SLD133 Superflow DN20

#### Trinkwassererwärmung:

- max. Zapftemperatur 60 °C
- max. Prüfdruck 15 bar
- max. Betriebsdruck 10 bar
- Anschlüsse ¾" IG flachdichtend für Heizung und Trinkwasser
- Zirkulation (optional): mit Pumpe Xylem ecocirc Pro 13-1 / 940-01 und externer Zeitschaltuhr inkl. Sicherheitsventil und Abblaseleitung

### bestehend aus:

#### Schrank:

- Unterputz- (UP) oder Aufputzausführung (AP)
- aus feuerverzinktem Stahlblech und alle sichtbaren Teile in Weiß RAL 9016
- alle Halterungen mit Gummieinlage
- Schrankmaße 0 bis 6 Hkr. B x H x T:  
UP-Schrank: 724 x 1180 x 120-160 mm  
AP-Schrank: 732 x 1180 x 140 mm
- Schrankmaße 7 bis 12 Hkr. B x H x T:  
UP-Schrank: 874 x 1180 x 120-160 mm  
AP-Schrank: 882 x 1180 x 140 mm

#### Anschlussleiste:

- Kugelhähne DN 20 (Sekundäranschluss 3/4" IG)
- Anschlussleiste 5-fach: ATWK-ETWK-TWW-PVL-PRL
- Anschlussleiste 6-fach mit Zirkulation (Z): ATWK-ETWK-Z-TWW-PVL-PRL
- der Vorlauf-Kugelhahn ist zusätzlich mit einem Schmutzfänger ausgerüstet

#### Frischwassermodul:

##### Heizungsseite:

- Plattenwärmeübertrager (PWÜ) kupfergelötet (Cu) oder edelstahlgelötet (VA)
- Umschaltventil ESBE SLD133 Superflow zur Umschaltung Trinkwasserbereitung oder Standby der Frischwasserstation
- Wärmezählerpassstück ¾" AG fld. (Länge 110 mm)
- Fühlereinbaustück direktfühlend Ø 5-5,2 mm M10x1 IG (für Fabrikate Ista Sensonic, Allmess V-Lite, Pollux Com E, Techem delta tech, Minol M, Rossweiner, ABB, Entec, Molline)
- Verrohrungsmaterial Edelstahl 1.4301 (DIN EN 10088)

##### Trinkwasserseite:

- Rückschlagklappe, Impulsgeber
- Wasserzählerpassstück ¾" AG fld. (Länge 110 mm)
- Verrohrungsmaterial Edelstahl 1.4401 (DIN EN 10088)

#### Frischwasserregler:

- Friwara smart Frischwasserregler
- Trinkwarmwassertemperatur einstellbar von 45-60 °C
- Komfortschaltung für Warmhaltung des Plattenwärmeübertragers

#### FBR-Regelgruppe:

- Vorlauftemperatur über Festwertregler einstellbar von 20 - 50 °C
- mit Pumpe Wilo Para 15-130/6-43/SC-12
- integriertes Regulierventil am Primär-Rücklauf für hydraulischen Abgleich
- integriertes Rückschlagventil und Sicherheitstemperaturbegrenzer (STB)
- Abgänge mit 1" ÜW-Mutter fld. für Anschluss der Heizkreisverteiler

#### Heizkreisverteiler:

##### manueller hydraulischer Abgleich über den Durchflussanzeiger:

- FBH-Anschlussverteiler e-class 63 (mit Regelux Durchflussanzeiger 0-3 l/min und THV-Einsatz mit Anschlussgewinde M30x1,5)

##### Automatischer hydraulischer Abgleich über EGO-System:

- FBH-Anschlussverteiler e-class 18 (mit Durchflussanzeiger min/max. und THV-Einsatz für EGO-Schnellverschluss) für EGO-System
- 2 x flexible Anschlussrohre 1" IG-ÜW fld. zur leichten Montage an die FBR-Regelgruppe des Frischwassermoduls



Abb. 3301 000 305

### Abkürzungen:

ATWK:	Ausgang Trinkwasser kalt
ETWK:	Eingang Trinkwasser kalt
Z:	Zirkulation
TWW:	Trinkwasser warm
PVL:	Primär-Vorlauf
PRL:	Primär-Rücklauf
PWÜ:	Plattenwärmeübertrager

### Direkt zum Datenblatt:





3301 000 000  
WS-17-FBR-CU-  
UP



3301 040 000  
WS-17-FBR-CU-  
AP

Kompaktstation Friwara smart WS-FBR					
Artikel Nr.	Bezeichnung Friwara smart	Schüttl. in l/min	PWÜ	Schrank	Preis in €
3301 000 001	WS-17-FBR-CU-UP ohne Heizkreis	17	kupfergelötet	Unterputz	2.079,40 €
3301 040 001	WS-17-FBR-CU-AP ohne Heizkreis	17	kupfergelötet	Aufputz	2.124,00 €



Kompaktstation Friwara smart WS-FBR-63					
Artikel Nr.	Bezeichnung Friwara smart	Preis in €	Artikel Nr.	Bezeichnung Friwara smart	Preis in €
im UP-Schrank PWÜ 17 l/min			im AP-Schrank PWÜ 17 l/min		
3301 000 302	WS-17-FBR-CU-UP-63 2 Hkr.	2.124,10 €	3301 040 302	WS-17-FBR-CU-AP-63 2 Hkr.	2.168,60 €
3301 000 303	WS-17-FBR-CU-UP-63 3 Hkr.	2.146,90 €	3301 040 303	WS-17-FBR-CU-AP-63 3 Hkr.	2.191,50 €
3301 000 304	WS-17-FBR-CU-UP-63 4 Hkr.	2.169,70 €	3301 040 304	WS-17-FBR-CU-AP-63 4 Hkr.	2.214,30 €
3301 000 305	WS-17-FBR-CU-UP-63 5 Hkr.	2.192,50 €	3301 040 305	WS-17-FBR-CU-AP-63 5 Hkr.	2.237,10 €
3301 000 306	WS-17-FBR-CU-UP-63 6 Hkr.	2.215,30 €	3301 040 306	WS-17-FBR-CU-AP-63 6 Hkr.	2.259,90 €
3301 080 307	WS-17-FBR-CU-UP-63 7 Hkr.	2.269,20 €	3301 090 307	WS-17-FBR-CU-AP-63 7 Hkr.	2.312,70 €
3301 080 308	WS-17-FBR-CU-UP-63 8 Hkr.	2.292,00 €	3301 090 308	WS-17-FBR-CU-AP-63 8 Hkr.	2.335,50 €
3301 080 309	WS-17-FBR-CU-UP-63 9 Hkr.	2.314,90 €	3301 090 309	WS-17-FBR-CU-AP-63 9 Hkr.	2.358,40 €
3301 080 310	WS-17-FBR-CU-UP-63 10 Hkr.	2.337,70 €	3301 090 310	WS-17-FBR-CU-AP-63 10 Hkr.	2.381,20 €
3301 080 311	WS-17-FBR-CU-UP-63 11 Hkr.	2.360,50 €	3301 090 311	WS-17-FBR-CU-AP-63 11 Hkr.	2.404,00 €



Stellantrieb 230 V und Klemmleiste 230 V mit Vorverdrahtung		
Artikel Nr.	Bezeichnung	Preis in €
31+000002X	Mehrpreis strawatherm 230 V + strawalogiX RT6-STA8 230 V mit Vorverdrahtung 2 Hkr.	137,20 €
31+000003X	Mehrpreis strawatherm 230 V + strawalogiX RT6-STA8 230 V mit Vorverdrahtung 3 Hkr.	150,20 €
31+000004X	Mehrpreis strawatherm 230 V + strawalogiX RT6-STA8 230 V mit Vorverdrahtung 4 Hkr.	163,10 €
31+000005X	Mehrpreis strawatherm 230 V + strawalogiX RT6-STA8 230 V mit Vorverdrahtung 5 Hkr.	176,10 €
31+000006X	Mehrpreis strawatherm 230 V + strawalogiX RT6-STA8 230 V mit Vorverdrahtung 6 Hkr.	189,10 €
31+000007X	Mehrpreis strawatherm 230 V + strawalogiX RT6-STA8 230 V mit Vorverdrahtung 7 Hkr.	202,10 €
31+000008X	Mehrpreis strawatherm 230 V + strawalogiX RT6-STA8 230 V mit Vorverdrahtung 8 Hkr.	215,10 €
31+000009X	Mehrpreis strawatherm 230 V + strawalogiX RT8-STA14 230 V mit Vorverdrahtung 9 Hkr.	251,20 €
31+000010X	Mehrpreis strawatherm 230 V + strawalogiX RT8-STA14 230 V mit Vorverdrahtung 10 Hkr.	264,20 €
31+000011X	Mehrpreis strawatherm 230 V + strawalogiX RT8-STA14 230 V mit Vorverdrahtung 11 Hkr.	277,10 €

### 8.3.3 Frischwasser-Wohnungsstation Friwara smart für Warmwasserbereitung + Fußbodenheizkreisverteiler mit Festwertregelung

Warengruppe 50/55/330/31/397

Kompaktstation Friwara smart WS-FBR-18					
Artikel Nr.	Bezeichnung Friwara smart	Preis in €	Artikel Nr.	Bezeichnung Friwara smart	Preis in €
im UP-Schrank PWÜ 17 l/min			im AP-Schrank PWÜ 17 l/min		
3301 000 402	WS-17-FBR-CU-UP-18 2 Hkr.	2.124,10 €	3301 040 402	WS-17-FBR-CU-AP-18 2 Hkr.	2.168,60 €
3301 000 403	WS-17-FBR-CU-UP-18 3 Hkr.	2.146,90 €	3301 040 403	WS-17-FBR-CU-AP-18 3 Hkr.	2.191,50 €
3301 000 404	WS-17-FBR-CU-UP-18 4 Hkr.	2.169,70 €	3301 040 404	WS-17-FBR-CU-AP-18 4 Hkr.	2.214,30 €
3301 000 405	WS-17-FBR-CU-UP-18 5 Hkr.	2.192,50 €	3301 040 405	WS-17-FBR-CU-AP-18 5 Hkr.	2.237,10 €
3301 000 406	WS-17-FBR-CU-UP-18 6 Hkr.	2.215,30 €	3301 040 406	WS-17-FBR-CU-AP-18 6 Hkr.	2.259,90 €
3301 080 407	WS-17-FBR-CU-UP-18 7 Hkr.	2.269,20 €	3301 090 407	WS-17-FBR-CU-AP-18 7 Hkr.	2.312,70 €
3301 080 408	WS-17-FBR-CU-UP-18 8 Hkr.	2.292,00 €	3301 090 408	WS-17-FBR-CU-AP-18 8 Hkr.	2.335,50 €
3301 080 409	WS-17-FBR-CU-UP-18 9 Hkr.	2.314,90 €	3301 090 409	WS-17-FBR-CU-AP-18 9 Hkr.	2.358,40 €
3301 080 410	WS-17-FBR-CU-UP-18 10 Hkr.	2.337,70 €	3301 090 410	WS-17-FBR-CU-AP-18 10 Hkr.	2.381,20 €
3301 080 411	WS-17-FBR-CU-UP-18 11 Hkr.	2.360,50 €	3301 090 411	WS-17-FBR-CU-AP-18 11 Hkr.	2.404,00 €

EGO Regelantrieb 230 V und Klemmleiste 230 V mit Vorverdrahtung		
Artikel Nr.	Bezeichnung	Preis in €
31+000102X	Mehrpreis EGO 230 V + strawalogiX RT6-STA8 230 V mit Vorverdrahtung 2 Hkr.	193,90 €
31+000103X	Mehrpreis EGO 230 V + strawalogiX RT6-STA8 230 V mit Vorverdrahtung 3 Hkr.	238,30 €
31+000104X	Mehrpreis EGO 230 V + strawalogiX RT6-STA8 230 V mit Vorverdrahtung 4 Hkr.	282,60 €
31+000105X	Mehrpreis EGO 230 V + strawalogiX RT6-STA8 230 V mit Vorverdrahtung 5 Hkr.	326,90 €
31+000106X	Mehrpreis EGO 230 V + strawalogiX RT6-STA8 230 V mit Vorverdrahtung 6 Hkr.	371,30 €
31+000107X	Mehrpreis EGO 230 V + strawalogiX RT6-STA8 230 V mit Vorverdrahtung 7 Hkr.	415,60 €
31+000108X	Mehrpreis EGO 230 V + strawalogiX RT6-STA8 230 V mit Vorverdrahtung 8 Hkr.	460,00 €
31+000109X	Mehrpreis EGO 230 V + strawalogiX RT8-STA14 230 V mit Vorverdrahtung 9 Hkr.	531,50 €
31+000110X	Mehrpreis EGO 230 V + strawalogiX RT8-STA14 230 V mit Vorverdrahtung 10 Hkr.	575,80 €
31+000111X	Mehrpreis EGO 230 V + strawalogiX RT8-STA14 230 V mit Vorverdrahtung 11 Hkr.	620,20 €

Zubehör Kompaktstation Friwara smart WS-FBR		
Artikel Nr.	Bezeichnung	Preis in €
3970 000 001	Friwara smart-M4-Zirkulation	334,20 €
3970 000 005	Mehrpreis Friwara smart mit VA-gelötetem Plattenwärmeübertrager 17 l/min	301,90 €
3970 000 002	Mehrpreis Friwara smart-M5-Dämmung	125,00 €
55-005155	Digitales Raumthermostat C09 230 V	72,20 €
55-005142	Raumthermostat AP 230 V mit TR u. TA (strawa)	35,50 €
50-300000	Strangentlüfterstation ohne Abdeckung	130,00 €
50-110056	Abdeckblende LIM Premium für Strangentlüfterstation	31,60 €



## Friwara - smart WS-FBR als modulare Station

- Warmwasserbereitung + Flächenheizung mit Vorlauf-Festwertregelung 20° bis 50°C -

### Modul 1

#### Schrank mit Anschlussleiste:

##### Schrank:

- Unterputz- (UP) oder Aufputzausführung (AP)
- aus feuerverzinktem Stahlblech und alle sichtbaren Teile in Weiß RAL 9016
- alle Halterungen mit Schalldämmeinlage
- Maße B x H x T:  
Schrankmaße 0 bis 6 Hkr:  
UP1-Schrank: 724 x 1180 x 120-160 mm  
AP1-Schrank: 732 x 1180 x 140 mm  
Schrankmaße 7 bis 11 Hkr:  
UP2-Schrank: 874 x 1180 x 120-160 mm  
AP2-Schrank: 882 x 1180 x 140 mm

##### Anschlussleiste:

- Kugelhähne DN 20 (Sekundäranschluss 3/4" IG)
- Anschlussleiste 5-fach: ATWK-ETWK-TWW-PVL-PRL
- Anschlussleiste 6-fach mit Zirkulation (Z): ATWK-ETWK-Z-TWW-PVL-PRL
- der Vorlauf-Kugelhahn ist zusätzlich mit einem Schmutzfänger ausgerüstet



Abb. 3970 101 421

#### Abkürzungen:

- ATWK: Ausgang Trinkwasser kalt
- ETWK: Eingang Trinkwasser kalt
- Z: Zirkulation
- TWW: Trinkwasser warm
- PVL: Primär-Vorlauf
- PRL: Primär-Rücklauf
- PWÜ: Plattenwärmeübertrager
- KH: Kugelhahn

Direkt zum Datenblatt UP:



Direkt zum Datenblatt AP:



### Modul 1- Schrank mit Anschlussleiste Friwara smart WS-FBR

Artikel Nr.	Bezeichnung Friwara smart	Schrank	Zirkulation	Preis in €
3970 101 211	M1-WS-AP1-FB-KH5	Aufputz		449,10 €
3970 101 311	M1-WS-AP2-FB-KH5	Aufputz		479,00 €
3970 101 411	M1-WS-UP1-FB-KH5	Unterputz		404,50 €
3970 101 511	M1-WS-UP2-FB-KH5	Unterputz		435,60 €
3970 101 221	M1-WS-AP1-FB-KH6	Aufputz	x	462,30 €
3970 101 321	M1-WS-AP2-FB-KH6	Aufputz	x	492,30 €
3970 101 421	M1-WS-UP1-FB-KH6	Unterputz	x	417,80 €
3970 101 521	M1-WS-UP2-FB-KH6	Unterputz	x	448,80 €

### Friwara - smart WS-FBR - Warmwasserbereitung + Flächenheizung mit Vorlauf-Festwertregelung 20° bis 50°C - als modulare Station

#### Modul 2 - 3 Frischwasser

Bestehend aus:

##### Heizungsseite:

- Plattenwärmeübertrager (PWÜ) kupfergelötet (Cu) oder edelstahlgelötet (VA)
- Umschaltventil ESBE SLD133 Superflow zur Umschaltung Trinkwasserbereitung oder Standby der Frischwasserstation
- Wärmezählerpassstück ¾" AG fld. (Länge 110 mm)
- Fühlereinbaustück direktführend Ø 5-5,2 mm M10x1 IG (für Fabrikate Ista Sensonic, Allmess V-Lite, Pollux Com E, Techem Δ tech, Minol M, Rossweiner, ABB, Entec, Molline)
- Verrohrungsmaterial Edelstahl 1.4301 (DIN EN 10088)

##### Trinkwasserseite:

- max. Leistung des Plattenwärmeübertragers: 62 kW
- Rückschlagklappe, Impulsgeber
- Wasserzählerpassstück ¾" AG fld. (Länge 110 mm)
- Verrohrungsmaterial Edelstahl 1.4401 (DIN EN 10088)
- Zirkulation (optional): mit Pumpe Xylem ecocirc Pro 13-1 / 940-01 und externer Zeitschaltuhr inkl. Sicherheitsventil und Abblaseleitung

##### Frischwasserregler:

- Friwara smart Frischwasserregler
- Trinkwarmwassertemperatur einstellbar von 45-60 °C
- Komfortschaltung für Warmhaltung des Plattenwärmeübertragers

##### FBR-Reglegruppe:

- Vorlauffestwerttemperatur über Festwertregler einstellbar von 20-50 °C
- mit Pumpe Wilo Para 15-130/6-43/SC-12
- integriertes Regulierventil am Primär-Rücklauf für hydraulischen Abgleich
- integriertes Rückschlagventil Sicherheitstemperaturbegrenzer (STB)
- Abgänge mit 1" ÜW-Mutter fld. für Anschluss der Heizkreisverteiler



Abb. ähnl.  
3970 323 114

Direkt zum  
Datenblatt:



#### Modul 2-3 - Frischwasser Friwara Friwara smart WS-FBR

Artikel Nr.	Bezeichnung Friwara smart	Schüttl. in l/min	PWÜ	Zirkulation	Preis in €
3970 323 104	M2-3-WS-FBR-17-CU	17	kupfergelötet		1.644,30 €
3970 323 114	M2-3-WS-FBR-17-CU-Z	17	kupfergelötet	x	1.978,50 €
3970 323 144	M2-3-WS-FBR-17-VA	17	edelstahlgelötet		1.946,30 €
3970 323 154	M2-3-WS-FBR-17-VA-Z	17	edelstahlgelötet	x	2.280,50 €

**Modul 4**  
**Heizkreisverteiler**

**Manueller hydraulischer Abgleich über den Durchflussanzeiger:**

- FBH-Anschlussverteiler e-class 63 (mit Regolux Durchflussanzeiger 0-3 l/min und THV-Einsatz mit Anschlussgewinde M30x1,5)

**Automatischer hydraulischer Abgleich über EGO-System:**

- FBH-Anschlussverteiler e-class 18 (mit Durchflussanzeiger min/max. und THV-Einsatz für EGO-Schnellverschluss) für EGO-System
- 2 x flexible Anschlussrohre 1" IG-ÜW fld. zur leichten Montage an die FBR-Regelgruppe des Frischwassermoduls

**Modul 5 - Verteiler Friwara smart WS-FBR**

**FBH-Anschlussverteiler 63**

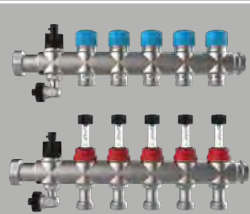

FBH-Anschlussverteiler W-4L/WS-63 Primäranschluss 1"ÜW fld. seitlich mit Regolux Durchflussanzeiger 0-3 l/min und THV-Einsatz mit Anschlussgewinde M30x1,5

**FBH-Anschlussverteiler 18 für EGO-System**



FBH-Anschlussverteiler W-4L/WS-18 für EGO-System Primäranschluss 1"ÜW fld. seitlich mit Durchflussanzeiger min/max. und THV-Einsatz für EGO-Schnellverschluss

Artikel Nr.	Bezeichnung	Preis in €	Artikel Nr.	Bezeichnung	Preis in €
3990 531 002	Friwara-M5-W-4L/WS-63 2 Hkr.	76,80 €	3990 541 002	Friwara-M5-W-4L/WS-18 2 Hkr.	76,80 €
3990 531 003	Friwara-M5-W-4L/WS-63 3 Hkr.	100,00 €	3990 541 003	Friwara-M5-W-4L/WS-18 3 Hkr.	100,00 €
3990 531 004	Friwara-M5-W-4L/WS-63 4 Hkr.	123,30 €	3990 541 004	Friwara-M5-W-4L/WS-18 4 Hkr.	123,30 €
3990 531 005	Friwara-M5-W-4L/WS-63 5 Hkr.	146,50 €	3990 541 005	Friwara-M5-W-4L/WS-18 5 Hkr.	146,50 €
3990 531 006	Friwara-M5-W-4L/WS-63 6 Hkr.	169,80 €	3990 541 006	Friwara-M5-W-4L/WS-18 6 Hkr.	169,80 €
3990 531 007	Friwara-M5-W-4L/WS-63 7 Hkr.	193,10 €	3990 541 007	Friwara-M5-W-4L/WS-18 7 Hkr.	193,10 €
3990 531 008	Friwara-M5-W-4L/WS-63 8 Hkr.	216,30 €	3990 541 008	Friwara-M5-W-4L/WS-18 8 Hkr.	216,30 €
3990 531 009	Friwara-M5-W-4L/WS-63 9 Hkr.	239,60 €	3990 541 009	Friwara-M5-W-4L/WS-18 9 Hkr.	239,60 €
3990 531 010	Friwara-M5-W-4L/WS-63 10 Hkr.	262,80 €	3990 541 010	Friwara-M5-W-4L/WS-18 10 Hkr.	262,80 €
3990 531 011	Friwara-M5-W-4L/WS-63 11 Hkr.	286,10 €	3990 541 011	Friwara-M5-W-4L/WS-18 11 Hkr.	286,10 €

[direkt zum Datenblatt:](#)



[direkt zum Datenblatt:](#)



Art. Nr.: 55-005076

**Zubehör modulare Station Friwara smart WS-FBR**

Artikel Nr.	Bezeichnung	Preis in €
55-005076	strawatherm 230 V Stellantrieb	24,50 €
2110 210 001	EGO mit Schnellverschluss	55,10 €
3990 700 103	Friwara Klemmleiste strawalogiX RT6-STA8 230 V	122,60 €
3990 700 104	Friwara Klemmleiste strawalogiX RT8-STA14 230 V	151,00 €
3970 000 002	Mehrpriis Friwara smart-M5-Dämmung	125,00 €
55-005155	Digitales Raumthermostat C09 230 V	72,20 €
55-005142	Raumthermostat AP 230 V mit TR u. TA (strawa)	35,50 €
50-300000	Strangentlüfterstation ohne Abdeckung	130,00 €
50-110056	Abdeckblende LIM Premium für Strangentlüfterstation	31,60 €

## 8.3.4 Frischwasser-Wohnungsstation Friwara smart für Warmwasserbereitung + Fußbodenheizkreisverteiler mit Festwertregelung + Hochtemperaturabgang

**Friwara - smart WS-FBR-HT** - Warmwasserbereitung + Flächenheizung mit Vorlauf-Festwertregelung 20° bis 50°C als **Kompaktstation** + Hochtemperaturabgang für statische Heizflächen

### Technische Daten:

#### Primärseite:

- max. Temperatur 75 °C
- Empfehlung 60 °C zum Schutz des PWÜ gegen Verkalkung
- max. Prüfdruck 6 bar
- max. Betriebsdruck 4 bar
- max. Leistung des Plattenwärmeübertragers: 62 kW
- Umschaltventil ESBE SLD133 Superflow DN20

#### Trinkwassererwärmung:

- max. Zapftemperatur 60 °C
- max. Prüfdruck 15 bar
- max. Betriebsdruck 10 bar
- max. Leistung des Plattenwärmeübertragers: 62 kW
- Anschlüsse ¾" IG flachdichtend für Heizung und Trinkwasser
- Zirkulation (optional): mit Pumpe Xylem ecocirc Pro 13-1 / 940-01 und externer Zeitschaltuhr inkl. Sicherheitsventil und Abblaseleitung

### bestehend aus:

#### Schrank:

- Unterputz- (UP) oder Aufputzausführung (AP)
- aus feuerverzinktem Stahlblech und alle sichtbaren Teile in Weiß RAL 9016
- alle Halterungen mit Gummieinlage
- Schrankmaße 0 bis 6 Hkr.: B x H x T:  
UP-Schrank: 724 x 1180 x 120-160 mm  
AP-Schrank: 732 x 1180 x 140 mm
- Schrankmaße 7 bis 11 Hkr.: B x H x T:  
UP-Schrank : 874 x 1180 x 120-160 mm  
AP-Schrank: 882 x 1180 x 140 mm

#### Anschlussleiste:

- Kugelhähne DN 20 (Sekundäranschluss ¾" IG)
- Anschlussleiste 7-fach: ATWK-ETWK-TWW-PVL-PRL-SRL
- Anschlussleiste 8-fach mit Zirkulation (Z): ATWK-ETWK-Z-TWW-PVL-SVL-PRL-SRL
- der Vorlauf-Kugelhahn ist zusätzlich mit einem Schmutzfänger ausgerüstet

#### Frischwassermodul:

##### Heizungsseite:

- Plattenwärmeübertrager (PWÜ) kupfergelötet (Cu) oder edelstahlgelötet (VA)
- Umschaltventil ESBE SLD133 Superflow zur Umschaltung Trinkwasserbereitung oder Standby der Frischwasserstation
- Wärmezählerpassstück ¾" AG fld. (Länge 110 mm)
- Fühlereinbaustück direktführend Ø 5-5,2 mm M10x1 IG (für Fabrikate Ista Sensonic, Allmess V-Lite, Pollux Com E, Techem Δ tech, Minol M, Rossweiner, ABB, Entec, Molline)
- Verrohrungsmaterial Edelstahl 1.4301 (DIN EN 10088)

##### Trinkwasserseite:

- max. Leistung des Plattenwärmeübertragers: 62 kW
- Rückschlagklappe, Impulsgeber
- Wasserzählerpassstück ¾" AG fld. (Länge 110 mm)
- Verrohrungsmaterial Edelstahl 1.4401 (DIN EN 10088)

#### Frischwasserregler:

- Friwara smart Frischwasserregler
- Trinkwarmwassertemperatur einstellbar von 45-60 °C
- Komfortschaltung für Warmhaltung des Plattenwärmeübertragers

#### FBR-Regelgruppe:

- Vorlaufestwerttemperatur über Festwertregler einstellbar von 20 - 50 °C
- mit Pumpe Wilo Para 15-130/6-43/SC-12
- integriertes Regulierventil am Primär-Rücklauf für hydraulischen Abgleich
- integriertes Rückschlagventil und Sicherheitstemperaturbegrenzer (STB)
- Abgänge mit 1" ÜW-Mutter fld. für Anschluss der Heizkreisverteiler

#### Heizkreisverteiler:

##### manueller hydraulischer Abgleich über den Durchflussanzeiger:

- FBH-Anschlussverteiler e-class 63 (mit Regelux Durchflussanzeiger 0-3 l/min und THV-Einsatz mit Anschlussgewinde M30x1,5)

##### Automatischer hydraulischer Abgleich über EGO-System:

- FBH-Anschlussverteiler e-class 18 (mit Durchflussanzeiger min/max. und THV-Einsatz für EGO-Schnellverschluss) für EGO-System
- 2 x flexible Anschlussrohre 1" IG-ÜW fld. zur leichten Montage an die FBR-Regelgruppe des Frischwassermoduls



Abb. 3401 000 405  
(inkl. Zirkulation + Verdrahtung)

### Abkürzungen:

ATWK:	Ausgang Trinkwasser kalt
ETWK:	Eingang Trinkwasser kalt
Z:	Zirkulation
TWW:	Trinkwasser warm
PVL:	Primär-Vorlauf
SVL:	Sekundär-Vorlauf
PRL:	Primär-Rücklauf
SRL:	ekundär-Rücklauf
PWÜ:	Plattenwärmeübertrager

### Direkt zum Datenblatt:





3401 000 001  
WS-17-FBR-HT-  
CU-UP



3401 040 001  
WS-17-FBR-HT-  
CU-AP

Kompaktstation Friwara smart WS-FBR-HT					
Artikel Nr.	Bezeichnung Friwara smart	Schüttl. in l/min	PWÜ	Schrank	Preis in €
3401 000 001	WS-17-FBR-HT-CU-UP ohne Heizkreis	17	kupfergelötet	Unterputz	2.129,40 €
3401 040 001	WS-17-FBR-HT-CU-AP ohne Heizkreis	17	kupfergelötet	Aufputz	2.174,00 €



Kompaktstation Friwara smart WS-FBR-63-HT					
Artikel Nr.	Bezeichnung Friwara smart	Preis in €	Artikel Nr.	Bezeichnung Friwara smart	Preis in €
im UP-Schrank PWÜ 17 l/min			im AP-Schrank PWÜ 17 l/min		
3401 000 302	WS-17-FBR-HT-CU-UP-63 2 Hkr.	2.174,10 €	3401 040 302	WS-17-FBR-HT-CU-AP-63 2 Hkr.	2.218,70 €
3401 000 303	WS-17-FBR-HT-CU-UP-63 3 Hkr.	2.196,90 €	3401 040 303	WS-17-FBR-HT-CU-AP-63 3 Hkr.	2.241,50 €
3401 000 304	WS-17-FBR-HT-CU-UP-63 4 Hkr.	2.219,70 €	3401 040 304	WS-17-FBR-HT-CU-AP-63 4 Hkr.	2.264,30 €
3401 000 305	WS-17-FBR-HT-CU-UP-63 5 Hkr.	2.242,60 €	3401 040 305	WS-17-FBR-HT-CU-AP-63 5 Hkr.	2.287,10 €
3401 000 306	WS-17-FBR-HT-CU-UP-63 6 Hkr.	2.265,40 €	3401 040 306	WS-17-FBR-HT-CU-AP-63 6 Hkr.	2.309,90 €
3401 080 307	WS-17-FBR-HT-CU-UP-63 7 Hkr.	2.319,30 €	3401 090 307	WS-17-FBR-HT-CU-AP-63 7 Hkr.	2.362,70 €
3401 080 308	WS-17-FBR-HT-CU-UP-63 8 Hkr.	2.342,10 €	3401 090 308	WS-17-FBR-HT-CU-AP-63 8 Hkr.	2.385,60 €
3401 080 309	WS-17-FBR-HT-CU-UP-63 9 Hkr.	2.364,90 €	3401 090 309	WS-17-FBR-HT-CU-AP-63 9 Hkr.	2.408,40 €
3401 080 310	WS-17-FBR-HT-CU-UP-63 10 Hkr.	2.387,70 €	3401 090 310	WS-17-FBR-HT-CU-AP-63 10 Hkr.	2.431,20 €
3401 080 311	WS-17-FBR-HT-CU-UP-63 11 Hkr.	2.410,50 €	3401 090 311	WS-17-FBR-HT-CU-AP-63 11 Hkr.	2.454,00 €



Stellantrieb 230 V und Klemmleiste 230 V mit Vorverdrahtung		
Artikel Nr.	Bezeichnung	Preis in €
31+000002X	Mehrpreis strawatherm 230 V + strawalogiX RT6-STA8 230 V mit Vorverdrahtung 2 Hkr.	137,20 €
31+000003X	Mehrpreis strawatherm 230 V + strawalogiX RT6-STA8 230 V mit Vorverdrahtung 3 Hkr.	150,20 €
31+000004X	Mehrpreis strawatherm 230 V + strawalogiX RT6-STA8 230 V mit Vorverdrahtung 4 Hkr.	163,10 €
31+000005X	Mehrpreis strawatherm 230 V + strawalogiX RT6-STA8 230 V mit Vorverdrahtung 5 Hkr.	176,10 €
31+000006X	Mehrpreis strawatherm 230 V + strawalogiX RT6-STA8 230 V mit Vorverdrahtung 6 Hkr.	189,10 €
31+000007X	Mehrpreis strawatherm 230 V + strawalogiX RT6-STA8 230 V mit Vorverdrahtung 7 Hkr.	202,10 €
31+000008X	Mehrpreis strawatherm 230 V + strawalogiX RT6-STA8 230 V mit Vorverdrahtung 8 Hkr.	215,10 €
31+000009X	Mehrpreis strawatherm 230 V + strawalogiX RT8-STA14 230 V mit Vorverdrahtung 9 Hkr.	251,20 €
31+000010X	Mehrpreis strawatherm 230 V + strawalogiX RT8-STA14 230 V mit Vorverdrahtung 10 Hkr.	264,20 €
31+000011X	Mehrpreis strawatherm 230 V + strawalogiX RT8-STA14 230 V mit Vorverdrahtung 11 Hkr.	277,10 €

## 8.3.4 Frischwasser-Wohnungsstation Friwara smart für Warmwasserbereitung + Fußbodenheizkreisverteiler mit Festwertregelung + Hochtemperaturabgang

 Warengruppe  
340/31/397  
50/55

Kompaktstation Friwara smart WS-FBR-18-HT					
Artikel Nr.	Bezeichnung Friwara smart	Preis in €	Artikel Nr.	Bezeichnung Friwara smart	Preis in €
im UP-Schrank PWÜ 17 l/min			im AP-Schrank PWÜ 17 l/min		
3401 000 402	WS-17-FBR-HT-CU-UP-18 2 Hkr.	2.174,10 €	3401 040 402	WS-17-FBR-HT-CU-AP-18 2 Hkr.	2.218,70 €
3401 000 403	WS-17-FBR-HT-CU-UP-18 3 Hkr.	2.196,90 €	3401 040 403	WS-17-FBR-HT-CU-AP-18 3 Hkr.	2.241,50 €
3401 000 404	WS-17-FBR-HT-CU-UP-18 4 Hkr.	2.219,70 €	3401 040 404	WS-17-FBR-HT-CU-AP-18 4 Hkr.	2.264,30 €
3401 000 405	WS-17-FBR-HT-CU-UP-18 5 Hkr.	2.242,60 €	3401 040 405	WS-17-FBR-HT-CU-AP-18 5 Hkr.	2.287,10 €
3401 000 406	WS-17-FBR-HT-CU-UP-18 6 Hkr.	2.265,40 €	3401 040 406	WS-17-FBR-HT-CU-AP-18 6 Hkr.	2.309,90 €
3401 080 407	WS-17-FBR-HT-CU-UP-18 7 Hkr.	2.319,30 €	3401 090 407	WS-17-FBR-HT-CU-AP-18 7 Hkr.	2.362,70 €
3401 080 408	WS-17-FBR-HT-CU-UP-18 8 Hkr.	2.342,10 €	3401 090 408	WS-17-FBR-HT-CU-AP-18 8 Hkr.	2.385,60 €
3401 080 409	WS-17-FBR-HT-CU-UP-18 9 Hkr.	2.364,90 €	3401 090 409	WS-17-FBR-HT-CU-AP-18 9 Hkr.	2.408,40 €
3401 080 410	WS-17-FBR-HT-CU-UP-18 10 Hkr.	2.387,70 €	3401 090 410	WS-17-FBR-HT-CU-AP-18 10 Hkr.	2.431,20 €
3401 080 411	WS-17-FBR-HT-CU-UP-18 11 Hkr.	2.410,50 €	3401 090 411	WS-17-FBR-HT-CU-AP-18 11 Hkr.	2.454,00 €

EGO Regelantrieb 230 V und Klemmleiste 230 V mit Vorverdrahtung		
Artikel Nr.	Bezeichnung	Preis in €
31+000102X	Mehrpreis EGO 230 V + strawalogiX RT6-STA8 230 V mit Vorverdrahtung 2 Hkr.	193,90 €
31+000103X	Mehrpreis EGO 230 V + strawalogiX RT6-STA8 230 V mit Vorverdrahtung 3 Hkr.	238,30 €
31+000104X	Mehrpreis EGO 230 V + strawalogiX RT6-STA8 230 V mit Vorverdrahtung 4 Hkr.	282,60 €
31+000105X	Mehrpreis EGO 230 V + strawalogiX RT6-STA8 230 V mit Vorverdrahtung 5 Hkr.	326,90 €
31+000106X	Mehrpreis EGO 230 V + strawalogiX RT6-STA8 230 V mit Vorverdrahtung 6 Hkr.	371,30 €
31+000107X	Mehrpreis EGO 230 V + strawalogiX RT6-STA8 230 V mit Vorverdrahtung 7 Hkr.	415,60 €
31+000108X	Mehrpreis EGO 230 V + strawalogiX RT6-STA8 230 V mit Vorverdrahtung 8 Hkr.	460,00 €
31+000109X	Mehrpreis EGO 230 V + strawalogiX RT8-STA14 230 V mit Vorverdrahtung 9 Hkr.	531,50 €
31+000110X	Mehrpreis EGO 230 V + strawalogiX RT8-STA14 230 V mit Vorverdrahtung 10 Hkr.	575,80 €
31+000111X	Mehrpreis EGO 230 V + strawalogiX RT8-STA14 230 V mit Vorverdrahtung 11 Hkr.	620,20 €

Zubehör Kompaktstation Friwara smart WS-FBR-HT		
Artikel Nr.	Bezeichnung	Preis in €
3970 000 001	Friwara smart-M4-Zirkulation	334,20 €
3970 000 003	Friwara smart-M6-Zonenventil DN 20	45,60 €
3970 000 005	Mehrpreis Friwara smart mit VA-gelötetem Plattenwärmeübertrager 17 l/min	301,90 €
3970 000 002	Mehrpreis Friwara smart-M5-Dämmung	125,00 €
55-005155	Digitales Raumthermostat C09 230 V	72,20 €
55-005142	Raumthermostat AP 230 V mit TR u. TA (strawa)	35,50 €
50-300000	Strangentlüfterstation ohne Abdeckung	130,00 €
50-110056	Abdeckblende LIM Premium für Strangentlüfterstation	31,60 €

**Friwara - smart WS-FBR-HT** - Warmwasserbereitung + Flächenheizung mit Vorlauf-Festwertregelung 20° bis 50°C  
 als **modulare Station** + Hochtemperaturabgang für statische Heizflächen -

**Modul 1**

**Schrank mit Anschlussleiste:**

**Schrank:**

- Unterputz- (UP) oder Aufputzausführung (AP)
- aus feuerverzinktem Stahlblech und alle sichtbaren Teile in Weiß RAL 9016
- alle Halterungen mit Schalldämmeinlage
- Schrankmaße 0 bis 6 Hkr: B x H x T:  
 UP1-Schrank: 724 x 1180 x 120-160 mm  
 AP1-Schrank: 732 x 1180 x 140 mm
- Schrankmaße 7 bis 11 Hkr: B x H x T:  
 UP2-Schrank: 874 x 1180 x 120-160 mm  
 AP2-Schrank: 882 x 1180 x 140 mm

**Anschlussleiste:**

- Kugelhähne DN 20 (Sekundäranschluss 3/4" IG)
- Anschlussleiste 7-fach: ATWK-ETWK-TWW-PVL-PRL-SRL
- Anschlussleiste 8-fach mit Zirkulation (Z): ATWK-ETWK-Z-TWW-PVL-SVL-PRL-SRL
- der Vorlauf-Kugelhahn ist zusätzlich mit einem Schmutzfänger ausgerüstet



Abb. 3970 101 231

**Abkürzungen:**

- ATWK: Ausgang Trinkwasser kalt
- ETWK: Eingang Trinkwasser kalt
- Z: Zirkulation
- TWW: Trinkwasser warm
- PVL: Primär-Vorlauf
- SVL: Sekundär-Vorlauf
- PRL: Primär-Rücklauf
- SRL: Sekundär-Rücklauf
- PWÜ: Plattenwärmeübertrager
- KH: Kugelhahn

**Direkt zum Datenblatt UP:**



**Direkt zum Datenblatt AP:**



Modul 1 - Schrank mit Anschlussleiste Friwara smart WS-FBR-HT				
Artikel Nr.	Bezeichnung Friwara smart	Schrank	Zirkulation	Preis in €
3970 101 231	M1-WS-AP1-FB-KH7	Aufputz		475,60 €
3970 101 331	M1-WS-AP2-FB-KH7	Aufputz		505,60 €
3970 101 431	M1-WS-UP1-FB-KH7	Unterputz		431,00 €
3970 101 531	M1-WS-UP2-FB-KH7	Unterputz		462,10 €
3970 101 241	M1-WS-AP1-FB-KH8	Aufputz	x	488,90 €
3970 101 341	M1-WS-AP2-FB-KH8	Aufputz	x	518,90 €
3970 101 441	M1-WS-UP1-FB-KH8	Unterputz	x	444,30 €
3970 101 541	M1-WS-UP2-FB-KH8	Unterputz	x	475,40 €

**Friwara - smart WS-FBR-HT** - Warmwasserbereitung + Flächenheizung mit Vorlauf-Festwertregelung 20° bis 50°C + Hochtemperaturabgang für statische Heizflächen - als **modulare Station**

### Modul 2 - 3 Frischwasser

Bestehend aus:

#### Heizungsseite:

- Plattenwärmeübertrager (PWÜ) kupfergelötet (Cu) oder edelstahlgelötet (VA)
- Umschaltventil ESBE SLD133 Superflow zur Umschaltung Trinkwasserbereitung oder Standby der Frischwasserstation
- Wärmezählerpassstück ¾" AG fld. (Länge 110 mm)
- Fühlereinbaustück direktführend Ø 5-5,2 mm M10x1 IG (für Fabrikate Ista Sensonic, Allmess V-Lite, Pollux Com E, Techem Δ tech, Minol M, Rossweiner, ABB, Entec, Molline)
- Verrohrungsmaterial Edelstahl 1.4301 (DIN EN 10088)

#### Trinkwasserseite:

- max. Leistung des Plattenwärmeübertragers: 62 kW
- Rückschlagklappe, Impulsgeber
- Wasserzählerpassstück ¾" AG fld. (Länge 110 mm)
- Verrohrungsmaterial Edelstahl 1.4401 (DIN EN 10088)
- Zirkulation (optional): mit Pumpe Xylem ecocirc Pro 13-1 / 940-01 und externer Zeitschaltuhr inkl. Sicherheitsventil und Abblaseleitung

#### Frischwasserregler:

- Friwara smart Frischwasserregler
- Trinkwarmwassertemperatur einstellbar von 45-60 °C
- Komfortschaltung für Warmhaltung des Plattenwärmeübertragers

#### FBR-Regelgruppe:

- Vorlauffestwerttemperatur über Festwertregler einstellbar von 20-50 °C
- mit Pumpe Wilo Para 15-130/6-43/SC-12
- integriertes Regulierventil am Primär-Rücklauf für hydraulischen Abgleich
- integriertes Rückschlagventil und Sicherheitstemperaturbegrenzer (STB)
- Abgänge mit 1" ÜW-Mutter fld. für Anschluss der Heizkreisverteiler



Abb. ähnl.  
3970 324 114

Direkt zum  
Datenblatt:



### Modul 2-3 - Frischwasser Friwara smart WS-FBR-HT

Artikel Nr.	Bezeichnung Friwara smart	Schüttl. in l/min	PWÜ	Zirkulation	Preis in €
3970 324 104	M2-3-WS-FBR-HT-17-CU	17	kupfergelötet		1.667,80 €
3970 324 114	M2-3-WS-FBR-HT-17-CU-Z	17	kupfergelötet	x	2.002,00 €
3970 324 144	M2-3-WS-FBR-HT-17-VA	17	edelstahlgelötet		1.969,60 €
3970 324 154	M2-3-WS-FBR-HT-17-VA-Z	17	edelstahlgelötet	x	2.303,80 €



**Friwara - smart WS-FBR-HT** - Warmwasserbereitung + Flächenheizung mit Vorlauf-Festwertregelung 20° bis 50°C  
 als **modulare Station** + Hochtemperaturabgang für statische Heizflächen -

**Modul 4**  
**Heizkreisverteiler**





*Manueller hydraulischer Abgleich über den Durchflussanzeiger:*

- FBH-Anschlussverteiler e-class 63 (mit Regolux Durchflussanzeiger 0-3 l/min und THV-Einsatz mit Anschlussgewinde M30x1,5)

*Automatischer hydraulischer Abgleich über EGO-System:*

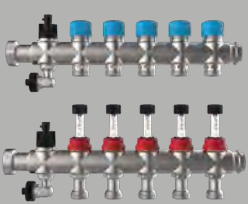
- FBH-Anschlussverteiler e-class 18 (mit Durchflussanzeiger min/max. und THV-Einsatz für EGO-Schnellverschluss) für EGO-System
- 2 x flexible Anschlussrohre 1" IG-ÜW fld. zur leichten Montage an die FBR-Regelgruppe des Frischwassermoduls

**Modul 4 - Verteiler Friwara smart WS-FBR-HT**

FBH-Anschlussverteiler 63			FBH-Anschlussverteiler 18 für EGO-System		
 <p>FBH-Anschlussverteiler W-4L/WS-63 Primäranschluss 1"ÜW fld. seitlich mit Regolux Durchflussanzeiger 0-3 l/min und THV-Einsatz mit Anschlussgewinde M30x1,5</p>			 <p>FBH-Anschlussverteiler W-4L/WS-18 für EGO-System Primäranschluss 1"ÜW fld. seitlich mit Durchflussanzeiger min/max. und THV-Einsatz für EGO-Schnellverschluss</p>		
Artikel Nr.	Bezeichnung	Preis in €	Artikel Nr.	Bezeichnung	Preis in €
3990 531 002	Friwara-M5-W-4L/WS-63 2 Hkr.	76,80 €	3990 541 002	Friwara-M5-W-4L/WS-18 2 Hkr.	76,80 €
3990 531 003	Friwara-M5-W-4L/WS-63 3 Hkr.	100,00 €	3990 541 003	Friwara-M5-W-4L/WS-18 3 Hkr.	100,00 €
3990 531 004	Friwara-M5-W-4L/WS-63 4 Hkr.	123,30 €	3990 541 004	Friwara-M5-W-4L/WS-18 4 Hkr.	123,30 €
3990 531 005	Friwara-M5-W-4L/WS-63 5 Hkr.	146,50 €	3990 541 005	Friwara-M5-W-4L/WS-18 5 Hkr.	146,50 €
3990 531 006	Friwara-M5-W-4L/WS-63 6 Hkr.	169,80 €	3990 541 006	Friwara-M5-W-4L/WS-18 6 Hkr.	169,80 €
3990 531 007	Friwara-M5-W-4L/WS-63 7 Hkr.	193,10 €	3990 541 007	Friwara-M5-W-4L/WS-18 7 Hkr.	193,10 €
3990 531 008	Friwara-M5-W-4L/WS-63 8 Hkr.	216,30 €	3990 541 008	Friwara-M5-W-4L/WS-18 8 Hkr.	216,30 €
3990 531 009	Friwara-M5-W-4L/WS-63 9 Hkr.	239,60 €	3990 541 009	Friwara-M5-W-4L/WS-18 9 Hkr.	239,60 €
3990 531 010	Friwara-M5-W-4L/WS-63 10 Hkr.	262,80 €	3990 541 010	Friwara-M5-W-4L/WS-18 10 Hkr.	262,80 €
3990 531 011	Friwara-M5-W-4L/WS-63 11 Hkr.	286,10 €	3990 541 011	Friwara-M5-W-4L/WS-18 11 Hkr.	286,10 €
<p>direkt zum Datenblatt:</p> 			<p>direkt zum Datenblatt:</p> 		



**Zubehör modulare Station Friwara smart WS-FBR**

Artikel Nr.	Bezeichnung	Preis in €
55-005076	strawatherm 230 V Stellantrieb	24,50 €
2110 210 001	EGO mit Schnellverschluss	55,10 €
3990 700 103	Friwara Klemmleiste strawalogiX RT6-STA8 230 V	122,60 €
3990 700 104	Friwara Klemmleiste strawalogiX RT8-STA14 230 V	151,00 €
3970 000 002	Mehrpriis Friwara smart-M5-Dämmung	125,00 €
55-005155	Digitales Raumthermostat C09 230 V	72,20 €
55-005142	Raumthermostat AP 230 V mit TR u. TA (strawa)	35,50 €
50-300000	Strangentlüfterstation ohne Abdeckung	130,00 €
50-110056	Abdeckblende LIM Premium für Strangentlüfterstation	31,60 €

**ERREICHBARKEIT**

MONTAG - DONNERSTAG  
07:30 - 16:30 Uhr

FREITAG  
07:30 - 15:30 Uhr

*Vertrieb*

 **+49 (0)36256 8661-50**

*Projektierung und Beratung*

 **+49 (0)36256 8661-67**

*Reklamation und Kundendienst*

 **+49 (0)36256 8661-44**

*Fax:*

 **+49 (0)36256 8661-99**

*Zentrale:*

 **+49 (0)36256 8661-0**



Gottlieb-Daimler-Straße 4, 99869 Schwabhausen



[info@strawa.com](mailto:info@strawa.com)



[www.strawa.com](http://www.strawa.com)

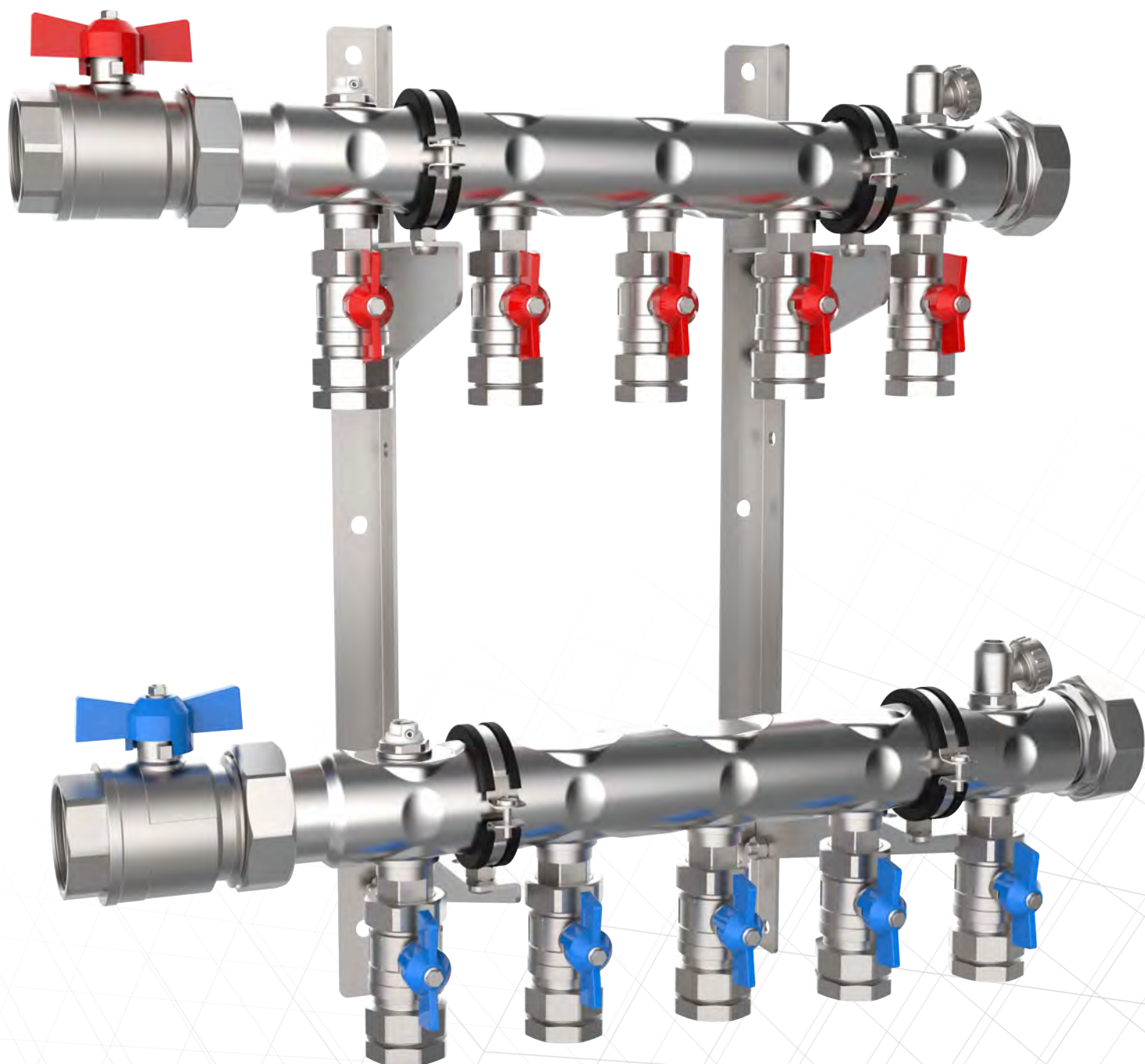

# INDUSTRIE- UND SOLEVERTEILER

# 9.

	Seite
9.1. INDUSTRIE- UND SOLEVERTEILER MIT KLEMMVERSCHRAUBUNGEN .....	9.4
9.2. INDUSTRIE- UND SOLEVERTEILER OHNE KLEMMVERSCHRAUBUNGEN .....	9.7
9.3. ZUBEHÖR INDUSTRIE- UND SOLEVERTEILER.....	9.11



# Industrie- und Soleverteiler



## Industrie- und Soleverteiler e-class

### Beschreibung:

**Armaturen:**  
Press-Messing CW 617 N, vernickelt

**max. Betriebsdruck:** 10 bar  
(4 bar e-class 36 VA)

**Verteilerbalken:**  
Edelstahl 1.4301

**max. Betriebstemperatur:** 90 °C  
(70 °C e-class 36 VA)

**O-Ringe:**  
EPDM peroxidisch vernetzt

**max. Volumenstrom:** 6,44 m<sup>3</sup>/h

**Flachdichtungen:**  
WS 3820, Eignung der Dichtung ist in Verbindung mit verschiedenen Frostschutzmitteln vom Nutzer zu prüfen,  
verzinkte Wandhalter mit Schalldämmeinlage (DIN 4109),  
komplett mit Schrauben und Dübel, im Karton verpackt

**Hinweis:**  
Der Verteiler ist mit Heizungswasser gemäß VDI 2035 zu betreiben!

## Darstellung - Beispiel Industrie- und Soleverteiler mit T-Verbindungsstück

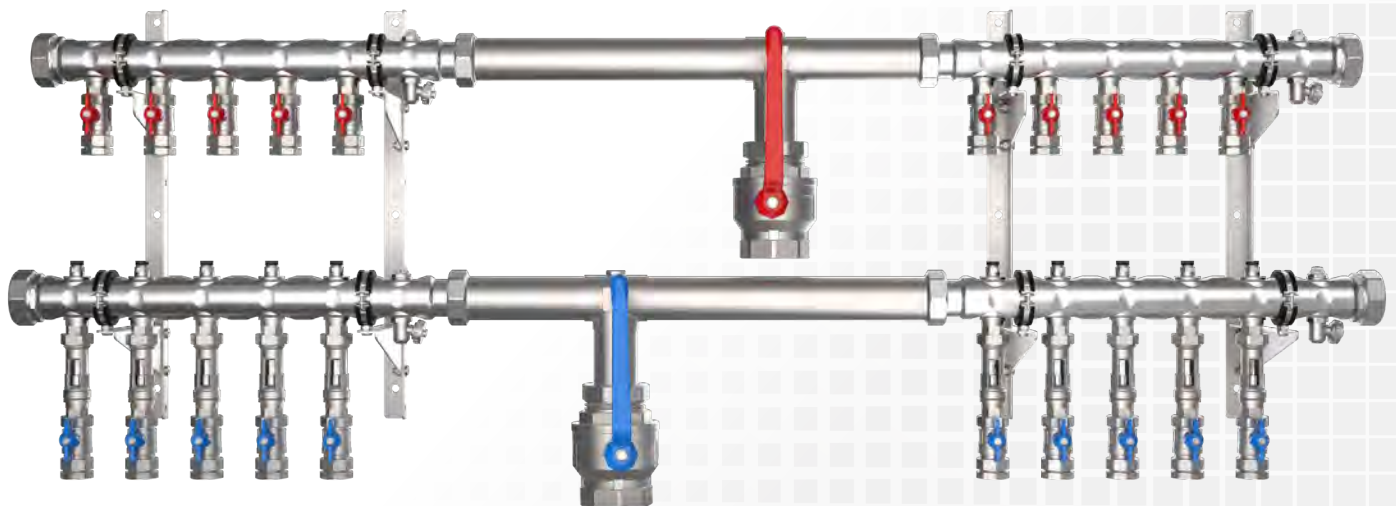

## 9.1 Industrie- und Soleverteiler mit Klemmverschraubungen

### e-class 38-KLV 25 (32)

Anschluss horizontal

#### Beschreibung:

Industrie- und Soleverteiler e-class 38-KLV gewährleistet den hydraulischen Abgleich über manuell einstellbare integrierte Regulierventile und Durchflussanzeiger im Rücklauf, zusätzliche Absperrung im Vor- und Rücklauf und Klemmverschraubungsanschluss

#### Auslegungsdaten:

max. Wärmeleistung: 75 kW

bei  $\Delta T$  10 K

max. Volumenstrom von 6,44 m<sup>3</sup>/h

max. Betriebstemperatur 90 °C

max. Betriebsdruck 10 bar

#### bestehend aus:

- Vor- und Rücklaufbalken aus profiliertem Edelstahlprofil DN 50

- Stutzenabstand 80 mm
- SFE-Ventil (Spül-, Füll- und Entleerventil) und Entlüftungsventil im VL- und RL-Balken
- VL-Balken mit angehangenen Kugelhähnen DN 25 mit Klemmverschraubung  $\varnothing$  25 mm bzw. 32 mm
- RL-Balken mit integrierten Regulierventilen (Kvs = 4,16 m<sup>3</sup>), Durchflussanzeigern 4 - 15 l/min (10 - 40 l/min auf Anfrage) und Kugelhähnen DN 25 mit Klemmverschraubungen  $\varnothing$  25 mm bzw. 32 mm

#### Primäranschluss:

- 2" ÜW flachdichtend
- Anschluss wahlweise von links oder rechts

#### Sekundäranschluss:

- Klemmverschraubung  $\varnothing$  25 mm bzw. 32 mm für PE- und PVC-Rohre

#### Befestigung:

- zwei verzinkte Wandkonsolen mit Befestigungsschellen mit Schalldämmeinlage, erfüllt DIN 4109 inklusive Schrauben und Dübel
- Abstand der Vor- und Rücklaufverteilerbalken 300 mm

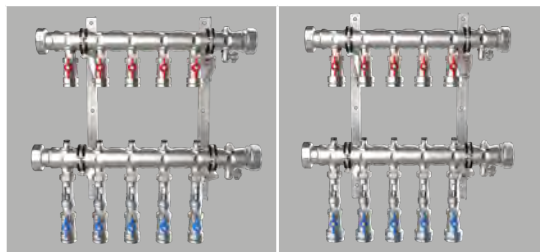

Hkr.	Bau- länge	Warengruppe 52	e-class 38 25 KLV	e-class 38 32 KLV
2	295	Artikelnummer	52-253802	52-323802
		Listenpreis in €	493,60 €	518,50 €
3	375	Artikelnummer	52-253803	52-323803
		Listenpreis in €	622,40 €	654,40 €
4	455	Artikelnummer	52-253804	52-323804
		Listenpreis in €	751,20 €	790,30 €
5	535	Artikelnummer	52-253805	52-323805
		Listenpreis in €	880,00 €	926,30 €
6	615	Artikelnummer	52-253806	52-323806
		Listenpreis in €	1.008,90 €	1.062,20 €
7	695	Artikelnummer	52-253807	52-323807
		Listenpreis in €	1.137,70 €	1.198,20 €
8	775	Artikelnummer	52-253808	52-323808
		Listenpreis in €	1.266,50 €	1.334,10 €
9	855	Artikelnummer	52-253809	52-323809
		Listenpreis in €	1.395,30 €	1.470,10 €
10	935	Artikelnummer	52-253810	52-323810
		Listenpreis in €	1.524,10 €	1.606,00 €
11	1015	Artikelnummer	52-253811	52-323811
		Listenpreis in €	1.653,00 €	1.742,00 €
12	1095	Artikelnummer	52-253812	52-323812
		Listenpreis in €	1.781,80 €	1.877,90 €
direkt zum Datenblatt:				

**e-class 39-KLV 25 (32)**

Anschluss horizontal

**Beschreibung:**

Industrie- und Soleverteiler e-class 39-KLV gewährleistet den hydraulischen Abgleich über manuell einstellbare integrierte Regulierventile und Durchflussanzeiger im Rücklauf, zusätzliche Absperrung im Vorlauf und Klemmverschraubungsanschluss

**Auslegungsdaten:**

max. Wärmeleistung: 75 kW  
bei Δ T 10 K  
max. Volumenstrom von 6,44 m³/h  
max. Betriebstemperatur 90 °C  
max. Betriebsdruck 10 bar

**bestehend aus:**

- Vor- und Rücklaufbalken aus profiliertem Edelstahlprofil DN 50

- Stützenabstand 80 mm
- SFE-Ventil (Spül-, Füll- und Entleerventil) und Entlüftungsventil im VL- und RL-Balken
- VL-Balken mit angehangenen Kugelhähnen DN 25 mit Klemmverschraubung Ø 25 mm bzw. 32 mm
- RL-Balken mit integrierten Regulierventilen (Kvs = 4,16 m³) und Durchflussanzeigern 4 - 15 l/min (10 - 40 l/min auf Anfrage) und Klemmverschraubungen Ø 25 mm bzw. 32 mm

**Primäranschluss:**

- 2" ÜW flachdichtend
- Anschluss wahlweise von links oder rechts

**Sekundäranschluss:**

- Klemmverschraubung Ø 25 mm bzw. 32 mm für PE- und PVC-Rohre

**Befestigung:**

- zwei verzinkte Wandkonsolen mit Befestigungsschellen mit Schalldämmeinlage, erfüllt DIN 4109 inklusive Schrauben und Dübel
- Abstand der Vor- und Rücklaufverteilerbalken 300 mm

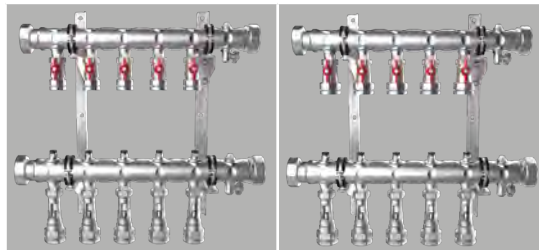

Hkr.	Bau- länge	Warengruppe 52	e-class 39 25 KLV	e-class 39 32 KLV
2	295	Artikelnummer	52-253902	52-323902
		Listenpreis in €	463,40 €	473,70 €
3	375	Artikelnummer	52-253903	52-323903
		Listenpreis in €	580,90 €	598,90 €
4	455	Artikelnummer	52-253904	52-323904
		Listenpreis in €	698,40 €	724,10 €
5	535	Artikelnummer	52-253905	52-323905
		Listenpreis in €	815,90 €	849,30 €
6	615	Artikelnummer	52-253906	52-323906
		Listenpreis in €	933,40 €	974,50 €
7	695	Artikelnummer	52-253907	52-323907
		Listenpreis in €	1.050,90 €	1.099,70 €
8	775	Artikelnummer	52-253908	52-323908
		Listenpreis in €	1.168,40 €	1.224,90 €
9	855	Artikelnummer	52-253909	52-323909
		Listenpreis in €	1.285,90 €	1.350,10 €
10	935	Artikelnummer	52-253910	52-323910
		Listenpreis in €	1.403,50 €	1.475,30 €
11	1015	Artikelnummer	52-253911	52-323911
		Listenpreis in €	1.521,00 €	1.600,50 €
12	1095	Artikelnummer	52-253912	52-323912
		Listenpreis in €	1.638,50 €	1.725,70 €
direkt zum Datenblatt:				

## 9.1 Industrie- und Soleverteiler mit Klemmverschraubungen

### e-class 37-KLV-25 (32)

Anschluss horizontal

#### Beschreibung:

Industrie- und Soleverteiler e-class 37-KLV mit Absperrung im Vor- und Rücklauf und Klemmverschraubungsanschluss

#### Auslegungsdaten:

max. Wärmeleistung: 75 kW  
bei  $\Delta T$  10 K

max. Volumenstrom von 6,44 m<sup>3</sup>/h

max. Betriebstemperatur 90 °C

max. Betriebsdruck 10 bar

#### bestehend aus:

- Vor- und Rücklaufbalken aus profiliertem Edelstahlprofil DN 50
- Stützenabstand 80 mm
- SFE-Ventil (Spül-, Füll- und Entleerventil) und Entlüftungsventil im VL- und RL-Balken

- VL- und RL-Balken mit angehängenen Kugelhähnen DN 25 mit Klemmverschraubung  $\varnothing$  25 mm bzw. 32 mm

#### Primäranschluss:

- 2" ÜW flachdichtend
- Anschluss wahlweise von links oder rechts



#### Sekundäranschluss:

- Klemmverschraubung  $\varnothing$  25 mm bzw. 32 mm für PE- und PVC-Rohre

#### Befestigung:

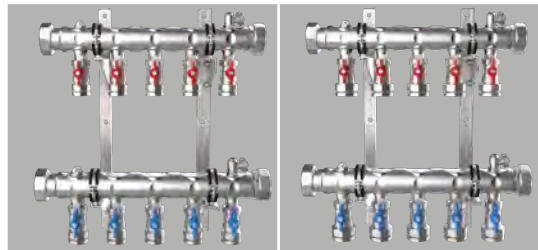
- zwei verzinkte Wandkonsolen mit Befestigungsschellen mit Schalldämmeinlage, erfüllt DIN 4109 inklusive Schrauben und Dübel
- Abstand der Vor- und Rücklaufverteilerbalken 300 mm



Hkr.	Bau- länge	Warengruppe 52	e-class 37 25 KLV	e-class 37 32 KLV
2	215	Artikelnummer	52-253702	52-323702
		Listenpreis in €	397,10 €	419,90 €
3	295	Artikelnummer	52-253703	52-323703
		Listenpreis in €	479,70 €	510,80 €
4	375	Artikelnummer	52-253704	52-323704
		Listenpreis in €	562,20 €	601,60 €
5	455	Artikelnummer	52-253705	52-323705
		Listenpreis in €	644,80 €	692,40 €
6	535	Artikelnummer	52-253706	52-323706
		Listenpreis in €	727,30 €	783,20 €
7	615	Artikelnummer	52-253707	52-323707
		Listenpreis in €	809,90 €	874,00 €
8	695	Artikelnummer	52-253708	52-323708
		Listenpreis in €	892,50 €	964,90 €
9	775	Artikelnummer	52-253709	52-323709
		Listenpreis in €	975,00 €	1.055,70 €
10	855	Artikelnummer	52-253710	52-323710
		Listenpreis in €	1.057,60 €	1.146,50 €
11	935	Artikelnummer	52-253711	52-323711
		Listenpreis in €	1.140,20 €	1.237,30 €
12	1015	Artikelnummer	52-253712	52-323712
		Listenpreis in €	1.222,70 €	1.328,10 €
direkt zum Datenblatt:				



**e-class 38**

Anschluss horizontal

**Beschreibung:**

Industrie- und Soleverteiler e-class 38 gewährleistet den hydraulischen Abgleich über manuell einstell- und absperrbare Durchflussanzeiger im Rücklauf, zusätzliche Absperrung im Vorlauf

**Auslegungsdaten:**

max. Wärmeleistung: 75 kW bei  $\Delta T$  10 K  
 max. Volumenstrom von 6,44 m<sup>3</sup>/h  
 max. Betriebstemperatur 90 °C  
 max. Betriebsdruck 10 bar

- SFE-Ventil (Spül-, Füll- und Entleerventil) und Entlüftungsventil im VL- und RL-Balken
- VL-Balken mit angehangenen Kugelhähnen DN 25 mit Klemmverschraubung  $\varnothing$  25 mm bzw. 32 mm
- RL-Balken mit angehangenen regulier- und absperrbaren Durchflussanzeigern Taco setter Inline 100 4-15 l/min (kvs = 5,0 m<sup>3</sup>) und Kugelhähnen DN 25 mit Klemmverschraubungen  $\varnothing$  25 mm bzw. 32 mm
- auf Anfrage:  
 Tacosetter Inline 100 8-30 l/min  
 Tacosetter Inline 100 10-40 l/min

**Sekundäranschluss:**

- 3/4" IG

**Befestigung:**

- zwei verzinkte Wandkonsolen mit Befestigungsschellen mit Schalldämmeinlage, erfüllt DIN 4109 inklusive Schrauben und Dübel
- Abstand der Vor- und Rücklaufverteilerbalken 300 mm

**bestehend aus:**

- Vor- und Rücklaufbalken aus profiliertem Edelstahlprofil DN 50
- Stützenabstand 80 mm

**Primäranschluss:**

- 2" ÜW flachdichtend
- Anschluss wahlweise von links oder rechts



Hkr.	Bau- länge	Warengruppe 52	e-class 38
2	215	Artikelnummer	52-053802
		Listenpreis in €	504,60 €
3	295	Artikelnummer	52-053803
		Listenpreis in €	654,30 €
4	375	Artikelnummer	52-053804
		Listenpreis in €	803,90 €
5	455	Artikelnummer	52-053805
		Listenpreis in €	953,50 €
6	535	Artikelnummer	52-053806
		Listenpreis in €	1.103,20 €
7	615	Artikelnummer	52-053807
		Listenpreis in €	1.252,80 €
8	695	Artikelnummer	52-053808
		Listenpreis in €	1.402,40 €
9	775	Artikelnummer	52-053809
		Listenpreis in €	1.552,10 €
10	855	Artikelnummer	52-053810
		Listenpreis in €	1.701,70 €
11	935	Artikelnummer	52-053811
		Listenpreis in €	1.851,30 €
12	1015	Artikelnummer	52-053812
		Listenpreis in €	2.001,00 €
direkt zum Datenblatt:			

## 9.2 Industrie- und Soleverteiler ohne Klemmverschraubungen

### e-class 37

Anschluss horizontal

#### Beschreibung:

Industrie- und Soleverteiler e-class 37 mit Absperrung im Vor- und Rücklauf

#### Auslegungsdaten:

max. Wärmeleistung: 75 kW  
 bei  $\Delta T$  10 K  
 max. Volumenstrom von 6,44 m<sup>3</sup>/h  
 max. Betriebstemperatur 90 °C  
 max. Betriebsdruck 10 bar

#### bestehend aus:

- Vor- und Rücklaufbalken aus profiliertem Edelstahlprofil DN 50
- Stützenabstand 80 mm

- SFE-Ventil (Spül-, Füll- und Entleerventil) und Entlüftungsventil im VL- und RL-Balken
- VL- und RL-Balken mit angehangenen Kugelhähnen DN 20 oder 25

- mit Schalldämmeinlage, erfüllt DIN 4109
- inklusive Schrauben und Dübel
- Abstand der Vor- und Rücklaufverteilerbalken 300 mm

#### Primäranschluss:

- 2" ÜW flachdichtend
- Anschluss wahlweise von links oder rechts

#### Sekundäranschluss:

- ¾" oder 1" IG

#### Befestigung:

- zwei verzinkte Wandkonsolen mit Befestigungsschellen

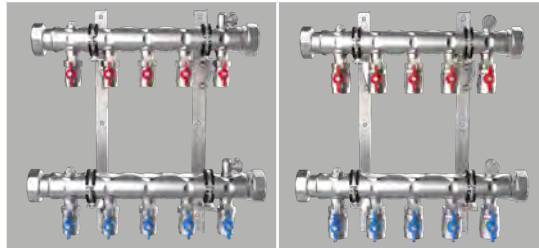

Hkr.	Bau- länge	Warengruppe 52	e-class 37 ¾"	e-class 37 1"
2	215	Artikelnummer	52-053702	52-153702
		Listenpreis in €	337,90 €	356,70 €
3	295	Artikelnummer	52-053703	52-153703
		Listenpreis in €	400,30 €	434,50 €
4	375	Artikelnummer	52-053704	52-153704
		Listenpreis in €	462,60 €	512,30 €
5	455	Artikelnummer	52-053705	52-153705
		Listenpreis in €	524,90 €	590,20 €
6	535	Artikelnummer	52-053706	52-153706
		Listenpreis in €	587,20 €	668,00 €
7	615	Artikelnummer	52-053707	52-153707
		Listenpreis in €	649,50 €	745,80 €
8	695	Artikelnummer	52-053708	52-153708
		Listenpreis in €	711,80 €	823,60 €
9	775	Artikelnummer	52-053709	52-153709
		Listenpreis in €	774,20 €	901,40 €
10	855	Artikelnummer	52-053710	52-153710
		Listenpreis in €	836,50 €	979,20 €
11	935	Artikelnummer	52-053711	52-153711
		Listenpreis in €	898,80 €	1.057,00 €
12	1015	Artikelnummer	52-053712	52-153712
		Listenpreis in €	961,10 €	1.134,80 €
direkt zum Datenblatt:				

**e-class 34**

Anschluss horizontal

**Beschreibung:**

Industrie- und Soleverteiler e-class 34 gewährleistet den hydraulischen Abgleich über manuell einstell- und absperrbare Regulierventile im Rücklauf und Absperrungen im Vorlauf

**Auslegungsdaten:**

max. Wärmeleistung: 75 kW  
bei Δ T 10 K  
max. Volumenstrom 6,44 m³/h  
max. Betriebstemperatur 90 °C  
max. Betriebsdruck 10 bar

**bestehend aus:**

- Vor- und Rücklaufbalken aus profiliertem Edelstahlprofil DN 50
- Stützenabstand 80 mm
- SFE-Ventil (Spül-, Füll- und Entleerventil) und Entlüftungsventil im VL- und RL-Balken
- VL-Balken mit angehangenen Kugelhähnen DN 20
- RL-Balken mit angehangenen einstell- und absperrbaren Regulierventilen DN 20 (Kvs=2,97 m³/h)

**Primäranschluss:**

- 2" ÜW flachdichtend
- Anschluss wahlweise von links oder rechts

**Sekundäranschluss:**

- ¾" oder 1" IG

**Befestigung:**

- zwei verzinkte Wandkonsolen mit Befestigungsschellen mit Schalldämmeinlage, erfüllt DIN 4109
- inklusive Schrauben und Dübel
- Abstand der Vor- und Rücklaufverteilerbalken 300 mm



Hkr.	Baulänge	Warengruppe 52	e-class 34
2	215	Artikelnummer	52-053402
		Listenpreis in €	371,00 €
3	295	Artikelnummer	52-053403
		Listenpreis in €	453,50 €
4	375	Artikelnummer	52-053404
		Listenpreis in €	536,10 €
5	455	Artikelnummer	52-053405
		Listenpreis in €	618,70 €
6	535	Artikelnummer	52-053406
		Listenpreis in €	701,20 €
7	615	Artikelnummer	52-053407
		Listenpreis in €	783,80 €
8	695	Artikelnummer	52-053408
		Listenpreis in €	866,40 €
9	775	Artikelnummer	52-053409
		Listenpreis in €	948,90 €
10	855	Artikelnummer	52-053410
		Listenpreis in €	1.031,50 €
11	935	Artikelnummer	52-053411
		Listenpreis in €	1.114,00 €
12	1015	Artikelnummer	52-053412
		Listenpreis in €	1.196,60 €
direkt zum Datenblatt:			

## 9.2 Industrie- und Soleverteiler ohne Klemmverschraubungen

### e-class 36

Anschluss horizontal

#### Beschreibung:

Industrie- und Soleverteiler e-class 36 gewährleistet den hydraulischen Abgleich über manuell einstell- und absperzbare Durchflussanzeiger Regolux im Rücklauf und Absperrung im Vorlauf

#### Auslegungsdaten:

max. Wärmeleistung: 75 kW  
bei  $\Delta T$  10 K  
max. Volumenstrom von 6,44 m<sup>3</sup>/h  
max. Betriebstemperatur 70 °C  
max. Betriebsdruck 4 bar

#### bestehend aus:

- Vor- und Rücklaufbalken aus profiliertem Edelstahlprofil DN 50

- Stützenabstand 80 mm
- SFE-Ventil (Spül-, Füll- und Entleerventil) und Entlüftungsventil im VL- und RL-Balken
- VL-Balken mit Regolux Durchflussanzeiger 0-5 l/min mit Memoryfunktion (Kvs = 1,23 m<sup>3</sup>/h)
- RL-Balken mit THV-Einsätzen VA mit Anschlussgewinde 30 x 1,5 (Kvs = 2,56 m<sup>3</sup>/h)

#### Primäranschluss:

- 2" ÜW flachdichtend
- Anschluss wahlweise von links oder rechts

#### Sekundäranschluss:

- ¾" AG mit Konus

#### Befestigung:

- zwei verzinkte Wandkonsolen mit Befestigungsschellen mit Schalldämmeinlage, erfüllt DIN 4109
- inklusive Schrauben und Dübel
- Abstand der Vor- und Rücklaufverteilerbalken 300 mm

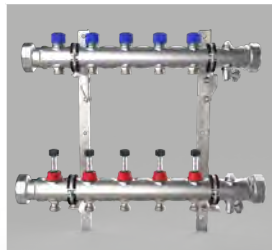

Hkr.	Bau- länge	Warengruppe 52	e-class 36
2	295	Artikelnummer	52-053602
		Listenpreis in €	372,90 €
3	375	Artikelnummer	52-053603
		Listenpreis in €	427,50 €
4	455	Artikelnummer	52-053604
		Listenpreis in €	482,10 €
5	535	Artikelnummer	52-053605
		Listenpreis in €	536,80 €
6	615	Artikelnummer	52-053606
		Listenpreis in €	591,40 €
7	695	Artikelnummer	52-053607
		Listenpreis in €	646,00 €
8	775	Artikelnummer	52-053608
		Listenpreis in €	700,70 €
9	855	Artikelnummer	52-053609
		Listenpreis in €	755,30 €
10	935	Artikelnummer	52-053610
		Listenpreis in €	809,90 €
11	1015	Artikelnummer	52-053611
		Listenpreis in €	864,50 €
12	1095	Artikelnummer	52-053612
		Listenpreis in €	919,20 €

[direkt zum Datenblatt:](#)



### Regolux ® Durchflussanzeiger 0-5 l/min. (e-class 36 im Vorlauf integriert)

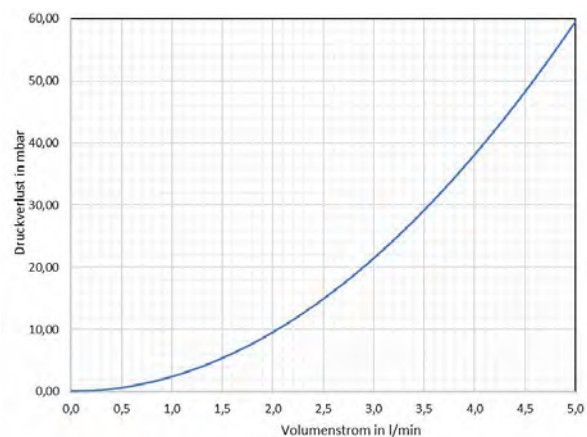

### Thermostatventileinsatz VA (e-class 36 im Rücklauf integriert)

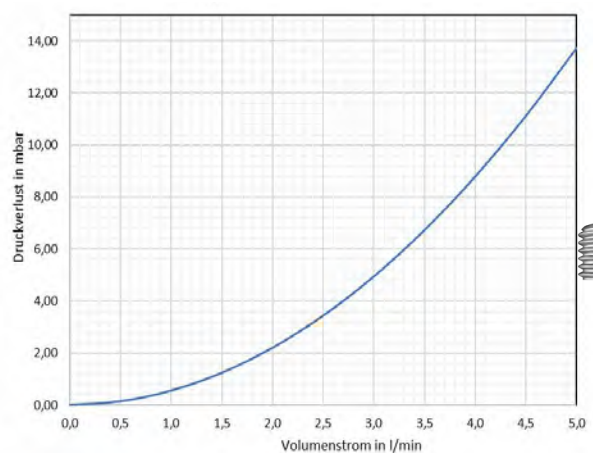

**e-class Industrie und Sole T-Verbindungsstück**

**Beschreibung:**

Zur Verbindung von zwei e-class Industrie- und Soleverteilern, Verrohrung aus Edelstahl 1.4301 DN 50, ohne Isolierung

max. Volumenstrom: 12,88 m³/h (2 x 6,44 m³/h)

Primäranschluss: 2½" ÜW fld.

Sekundäranschluss: 2" AG fld.



Warengruppe 52

Artikel Nr.	52-000001
Preis in €	298,00 €
<a href="#">direkt zum Datenblatt:</a>	

**Kugelhahn-Set 2 ½"**

**Beschreibung:**

Bestehend aus: Zwei Kugelhähnen 2½" IG x 2½ "AG flachdichtend, für Primäranschluss an e-class Industrie und Sole T-Verbindungsstück

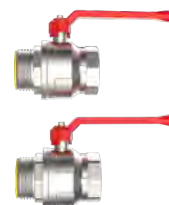

Warengruppe 55

Artikel Nr.	55-005222
Preis in €	339,30 €
<a href="#">direkt zum Datenblatt:</a>	

**Wandkonsole für Industrie- und Soleverteiler**

**Beschreibung:**

Verzinkte Doppel-Wandkonsole mit Schalldämmeinlage für strawa Industrie- und Soleverteiler e-class, inklusive Schrauben und Dübel

Abstand Mitte-Mitte Verteilerachse: 300 mm,

Wandabstand von Mitte-Verteilerrohr:

oben: 100 mm

unten: 180 mm



Warengruppe 55

Artikel Nr.	55-006010	
Preis in € / Stück	37,90 €	

**Einzelhalterung für Industrie- und Soleverteiler**

**Beschreibung:**

Einzelhalterungsset bestehend aus zwei verzinkten Einzelhalterungen mit Schalldämmeinlage für strawa Industrie- und Soleverteiler e-class VA, inklusive Schrauben und Dübel,

Abstand Mitte-Mitte Verteilerachse: variabel

Einzelhalter oben: Wandabstand: 40 mm

Einzelhalter unten: Wandabstand: 75 mm



Warengruppe 55

Artikel Nr.	55-006020	
Preis in € / Set	7,70 €	

**Kugelhahn-Set 1½"**

**Beschreibung:**

Zwei Ms-Kugelhähne 1½" IG x 2" AG flachdichtend, mit langem Griff (Blau für Rücklauf bzw. Rot für Vorlauf), passend für Industrie- und Soleverteiler e-class

Länge: 90 mm

Grifflänge: 130 mm

Info: Nicht für den Einbau im UP-Schrank 69 in Verbindung mit Industrie- und Soleverteiler e-class und Einzelhalterset geeignet.

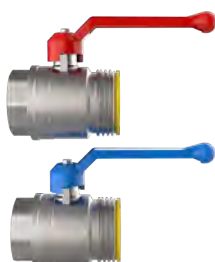

Warengruppe 55

Artikel Nr.	55-005092	
Preis in €	82,30 €	

**Kugelhahn-Set 1½" Flügelgriff**

**Beschreibung:**

Zwei Ms-Kugelhähne 1½" IG x 2" AG flachdichtend, mit Flügelgriff, passend für Industrie- und Soleverteiler e-class

Länge: 90 mm

Info: Für den Einbau im UP-Schrank 69 in Verbindung mit Industrie- und Soleverteiler e-class und Einzelhalterset geeignet.



Warengruppe 55

Artikel Nr.	55-006095	
Preis in € / Set	82,30 €	

**Klemmverschraubung 20 x 2,0 Kunststoff****Beschreibung:**

Ms-Klemmverschraubung 20 x 2,0 für Kunststoffrohre, inklusive  $\frac{3}{4}$ " Ms-Doppelnippel  $\frac{3}{4}$ " AG mit Konus x  $\frac{3}{4}$ " AG selbstdichtend





Artikel Nr.	55-532020	
Preis in €	11,60 €	

**Anschlussstücke mit Innengewinde****Beschreibung:**

Zwei Ms-Anschlussstücke 2" AG flachdichtend x 1 $\frac{1}{2}$ " (1 $\frac{1}{4}$ " ) IG für den Primäranschluss an Industrie- und Soleverteiler e-class



Artikel Nr. 1 $\frac{1}{2}$ " x 2" fld.	55-006064	
Preis in €	32,10 €	
Artikel Nr. 1 $\frac{1}{4}$ " x 2" fld.	55-006065	
Preis in €	33,40 €	

**Klemmverschraubung 1 $\frac{1}{2}$ " (2") AG x 40 V2A****Beschreibung:**

Klemmverschraubung aus Edelstahl 1.4301 für den Primäranschluss an Industrie- und Soleverteiler e-class (2" ) bzw. Kugelhahn-Set (1 $\frac{1}{2}$ " oder 2" ) , passend für Kunststoffrohre aus PE bzw. PVC (Ø 40 mm)





Artikel Nr. 1 $\frac{1}{2}$ "	55-564064	
Preis in €	42,40 €	
Artikel Nr. 2"	55-564084	
Preis in €	46,30 €	

**Klemmverschraubung  $\frac{3}{4}$ " AG x 25 (32) V2A****Beschreibung:**

Klemmverschraubung aus Edelstahl 1.4301 für den Sekundäranschluss an Industrie- und Soleverteiler e-class, passend für Kunststoffrohre aus PE bzw. PVC (Ø 25 und 32 mm )



Artikel Nr. 25 mm x $\frac{3}{4}$ "	55-562534	
Preis in €	20,60 €	
Artikel Nr. 32 mm x $\frac{3}{4}$ "	55-563234	
Preis in €	24,50 €	

**Durchflussanzeiger V2A****Beschreibung:**

Angehängter Durchflussanzeiger aus Edelstahl 1.4301, Einbaulage beliebig, Durchflussbereich: 4 - 15 l/min bzw. 10 - 40 l/min

**Eingang:**  $\frac{3}{4}$ " IG

**Ausgang:** 1" AG flachdichtend



Art. Nr. (4 - 15 l/min)	55-006051	
Preis in €	25,10 €	
Art. Nr. (10 - 40 l/min)	55-006052	
Preis in €	27,70 €	

**Verschraubung V2A  $\frac{3}{4}$ " AG x 1" ÜW fld.****Beschreibung:**

Verschraubung aus Edelstahl 1.4301,  $\frac{3}{4}$ " AG mit O-Ring x 1" Überwurfmutter flachdichtend, passend für Industrie- und Soleverteiler e-class





Artikel Nr.	55-006070	
Preis in €	14,80 €	

**Kugelhahn rot 1" AG x KLV 25 (32)****Beschreibung:**

Kugelhahn aus Messing 1" AG flachdichtend mit Klemmverschraubung, mit rotem Flügelgriff, für Industrie- und Soleverteiler e-class, **Länge:** KLV 25 L = 72 mm, KLV 32 L = 78 mm



Artikel Nr. KLV 25	55-006090	
Preis in €	21,80 €	
Artikel Nr. KLV 32	55-006092	
Preis in €	25,60 €	

**Kugelhahn blau 1" AG x KLV 25 (32)****Beschreibung:**

Kugelhahn aus Messing 1" AG flachdichtend mit Klemmverschraubung, mit blauem Flügelgriff, für Industrie- und Soleverteiler e-class, **Länge:** KLV 25 = 72 mm, KLV 32 = 78 mm



Artikel Nr. KLV 25	55-006091	
Preis in €	23,10 €	
Artikel Nr. KLV 32	55-006093	
Preis in €	26,90 €	



**HYDRAULISCHE  
WEICHE  
UND LUFTTOPF**

**10.**

	Seite
10.1. HYDRAULISCHE WEICHE .....	10.3
10.2. LUFTTOPF .....	10.4

## Notizen

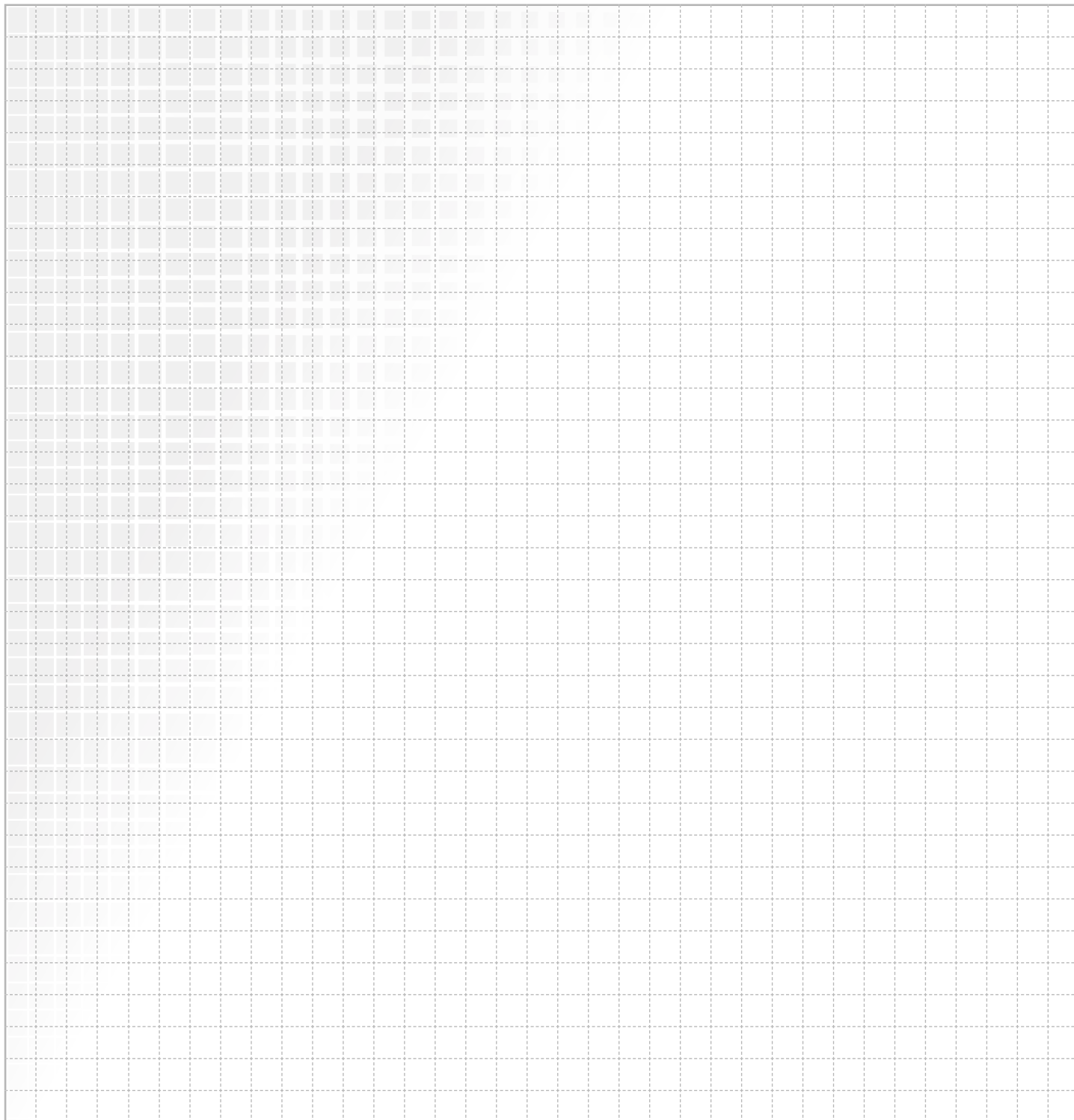

# Hydraulische Weiche + Lufttopf





## Weiche VA für Kleinkesselanlagen

### Beschreibung:

Hydraulische Weiche aus Edelstahl-spezialprofil 1.4301 DN 50, mit 4 Anschlussstutzen für Vor- und Rücklauf mit O-Ringdichtung, 1/2" Fühlermuffe, 1/2" Entlüftungsventil und SFE-Ventil (Spül-, Füll- und Entleerungsventil), EPP- Wärmedämmung entsprechend GEG, zusätzlich mit Magnetitabscheider lieferbar, komplett im Schutzkarton verpackt

**max. Betriebsdruck:** 6 bar  
**max. Betriebstemperatur:** 100 °C ohne Magnetitabscheider, 80 °C mit Magnetitabscheider  
**max. Volumenstrom:** 3 m<sup>3</sup>/h (bei v = 0,41 m/s), entspricht ca. 70 kW bei ΔT = 20 K



### Warengruppe 52

Typ	60/4 VA			60/5 VA			60/6 VA		
Durchflussmenge	1000	1500	2250	1000	2000	3000	1000	1500	2250
Leistung bei Δ T 20 K in kW	23	35	53	23	46	70	23	35	53
Druckverlust (primär) in mbar	3	7	15	2	6	14	3	7	15
Strömungsgeschw. in der Weiche m/s	0,14	0,21	0,31	0,14	0,27	0,41	0,14	0,21	0,31
Abgänge	1" IG			1 1/4" ÜM			1" IG + 1 1/4" ÜM		
Artikel Nr.	52-806304			52-806305			52-806306		
Preis in €	168,10 €			176,30 €			172,80 €		
Artikel Nr. mit Magnetitabscheider	52-816304			52-816305			52-816306		
Preis in €	188,80 €			197,00 €			193,50 €		

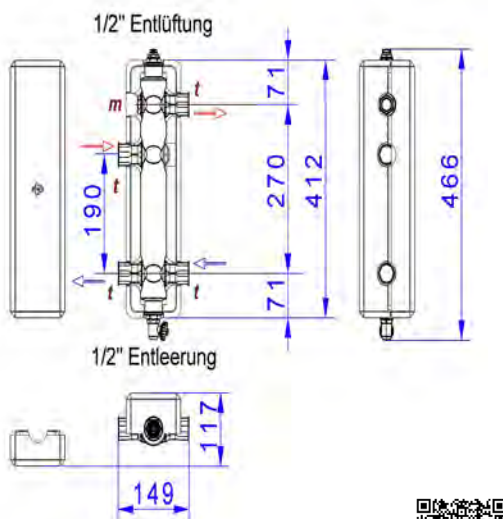

Typ 60/4 VA

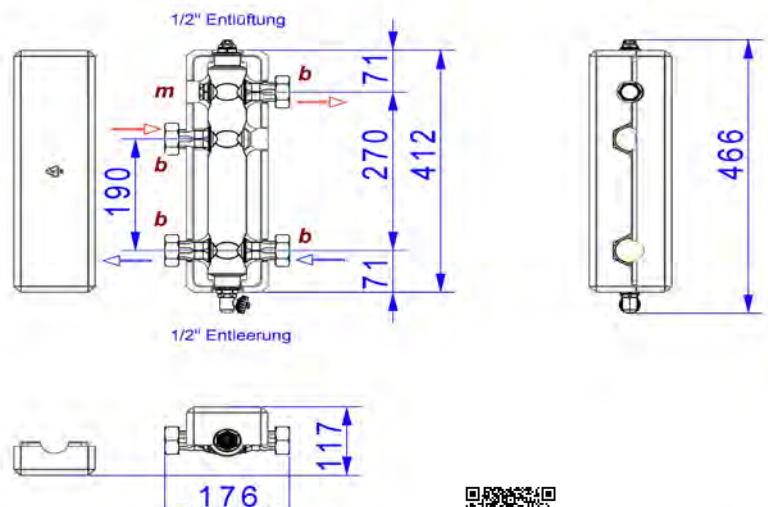

Typ 60/5 VA

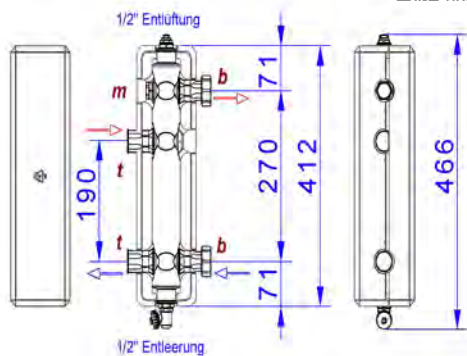

Typ 60/6 VA



## 10.2 Lufttopf

### Kugelhahn-Set 1"

#### Beschreibung:

Bestehend aus zwei Kugelhähnen 1" IG x 1¼" AG flachdichtend, für Anschluss an die strawa Weiche VA



Warengruppe 55

Artikel Nr. 1" x 1¼" fld.	55-005093	
Preis in € (2 Stk.)	42,40 €	

### Anschlussstücke mit Innengewinde

#### Beschreibung:

Bestehend aus zwei Ms-Anschlussstücken 1¼" AG flachdichtend x 1" IG, für den Primär- und Sekundäranschluss an die strawa Weiche VA



Warengruppe 55

Artikel Nr. 1" x 1¼" fld.	55-006061	
Preis in € (2 Stk.)	14,10 €	

### Wandhalter-Set

#### Beschreibung:

Bestehend aus zwei verzinkten Wandhaltern mit Schrauben und Dübel für strawa Weiche VA und strawa Lufttopf VA, Wandabstand bis Mitte Weiche: 100 mm



Warengruppe 55

Artikel Nr.	52-807805	
Preis in € (2 Stk.)	33,50 €	

### Tauchhülsen für Weiche VA

#### Beschreibung:

Tauchhülse 1/2" AG für Fühler D = 5-5,2 mm  
Tauchhülse 1/2" AG für Fühler D = 6,3 mm



Warengruppe 55

Artikel Nr. D = 5-5,2 mm	55-330003	
Artikel Nr. D = 6,3 mm	55-330007	
Preis in €	9,00 €	

### Lufttopf VA für Kleinkesselanlagen

#### Beschreibung:

Lufttopf aus Edelstahlprofil 1.4301 DN 50, mit zwei Anschlussstutzen 1" IG mit O-Ringdichtung, Mikroblasensammler, ½" Schnellentlüfter, EPP-Wärmedämmung entsprechend GEG, komplett im Schutzkarton verpackt  
max. Betriebsdruck: 6 bar  
max. Betriebstemperatur: 100 °C

Warengruppe 55

Typ	1 VA
Durchflussmenge max. in l/h	1500
Leistung bei Δ T 20 K in kW	35
Abgänge	1" IG
Artikel Nr.	52-790001
Preis in €	110,80 €

direkt zum Datenblatt:

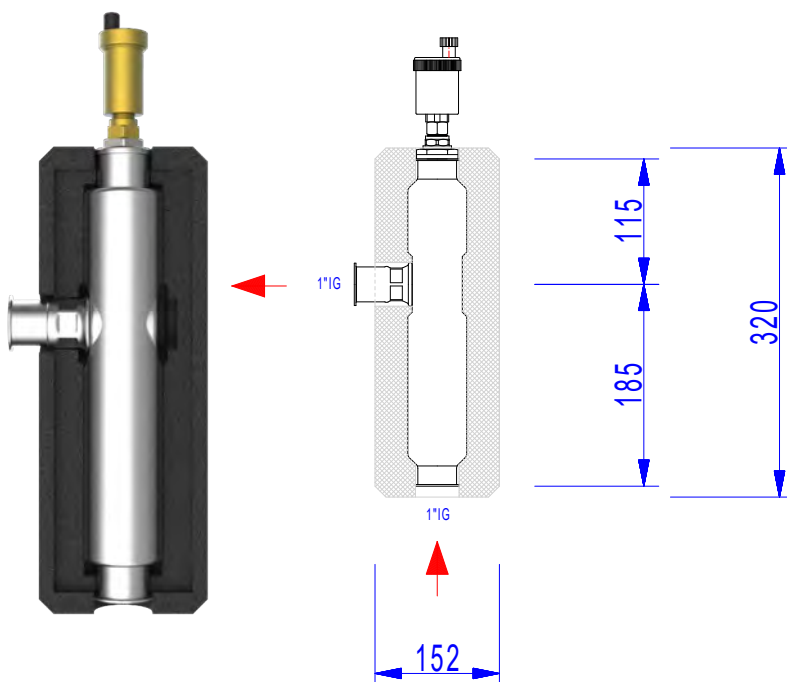



# KESSELVERTEILER UND AUFBAUGRUPPEN

# 11.

	Seite
11.1. STRAWI 125 KESSELVERTEILER BIS 2,6 M <sup>3</sup> /H .....	11.3
11.2. STRAWI 125 AUFBAUGRUPPEN FÜR UNGEREGLTE HEIZKREISE .....	11.5
11.3. STRAWI 125 AUFBAUGRUPPEN FÜR GEREGLTE HEIZKREISE .....	11.6
11.4. STRAWI 125 AUFBAUGRUPPEN FÜR FESTWERTGEREGELTE HEIZKREISE .....	11.9
11.5 STRAWI 125 AUFBAUGRUPPEN FÜR KESSELRÜCKLAUFTEMPERATURERHÖHUNG .....	11.11
11.6 STRAWI 125 SYSTEMTRENNUNG .....	11.12
11.7 STRAWIOLA 160 KESSELVERTEILER BIS 7,95 M <sup>3</sup> /H .....	11.13
11.8 STRAWIOLA 160 AUFBAUGRUPPEN FÜR UNGEREGLTE HEIZKREISE .....	11.15
11.9 STRAWIOLA 160 AUFBAUGRUPPEN FÜR GEREGLTE HEIZKREISE .....	11.15
11.10 STRAWIOLA 160 AUFBAUGRUPPEN FÜR FESTWERTGEREGELTE HEIZKREISE ....	11.16



# Kesselverteiler & Aufbaugruppen



## strawi 125 Kesselverteiler

### Beschreibung:

thermisch getrennter Kesselverteiler für Heiz- und Kühlsysteme mit Vor- und Rücklaufbalken aus Edelstahlrohr DN 40, Stützenabstand 125 mm max. 5 Heizkreise in einem Stück, ab 6 Heizkreise koppelbar mit EPP-Wärmedämmung, modularer Aufbau mit strawi 125-25 Aufbaugruppen und Zubehör

### strawi 125-25 Kesselverteiler:

modularer Aufbau mit strawi 125-25 Aufbaugruppen und Zubehör







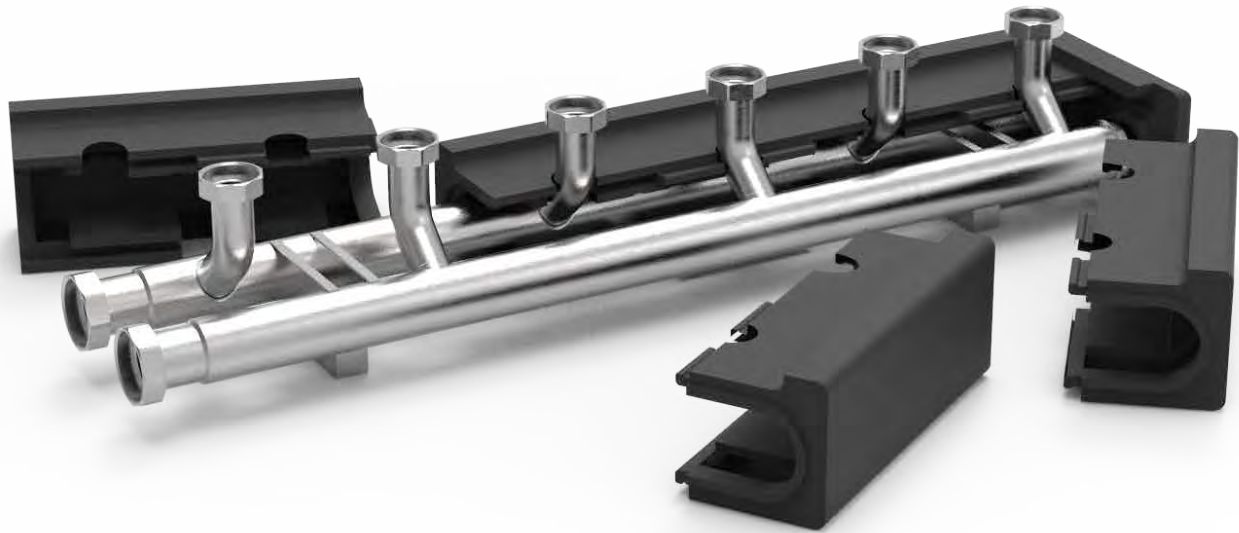

### strawi 125-40 Kesselverteiler:









modularer Aufbau mit Aufbaugruppen von Fremdfabrikaten (Anschluss 1 ½" AG fld.)

### Auslegungsdaten:



max. Volumenstrom: 2,6 m³/h, bei Verwendung des Verteilerverbindungsstückes mit zwei Kesselverteilern bis max. 5,2 m³/h  
 max. Wärmeleistung: 60 kW (120 kW) bei ΔT = 20 K  
 max. Betriebstemperatur: 100 °C  
 max. Betriebsdruck: 6 bar  
 Maße:  
 Höhe x Tiefe: 141 x 170 mm  
 Breite siehe Tabelle



Artikel Nr.	Bezeichnung	Primäranschluss	Sekundäranschluss	Breite in mm	Preis in €	Direkt zum Datenblatt:	
<b>strawi 125-25 Kesselverteiler</b>							
	7200002	2 Gruppen	1 ¼" ÜW fld.	1" ÜW fld.	561	205,10 €	
	7200003	3 Gruppen	1 ¼" ÜW fld.	1" ÜW fld.	811	270,60 €	
	7200004	4 Gruppen	1 ¼" ÜW fld.	1" ÜW fld.	1061	336,10 €	
	7200005	5 Gruppen	1 ¼" ÜW fld.	1" ÜW fld.	1311	401,60 €	
<b>strawi 125-25 Erweiterungskreis</b>							
	7200000	Erweiterungskreis	1"AG	1"ÜW fld.	257	118,50 €	
	7200001	Erweiterungskreis mit hydraulischer Weiche	1"AG	1"ÜW fld.	257	135,40 €	
<b>strawi 125-40 Kesselverteiler</b>							
	7200012	2 Gruppen	1 ¼" ÜW fld.	1 ½" ÜW fld.	561	224,50 €	
	7200013	3 Gruppen	1 ¼" ÜW fld.	1 ½" ÜW fld.	811	299,40 €	
	7200014	4 Gruppen	1 ¼" ÜW fld.	1 ½" ÜW fld.	1061	374,20 €	
	7200015	5 Gruppen	1 ¼" ÜW fld.	1 ½" ÜW fld.	1311	449,00 €	
<b>strawi 125-40 Erweiterungskreis</b>							
	7200010	Erweiterungskreis	1"AG	1 ½"ÜW fld.	257	139,60 €	
	7200011	Erweiterungskreis mit hydraulischer Weiche	1"AG	1 ½"ÜW fld.	257	151,00 €	

	Artikel Nr.	Bezeichnung	Preis in €	Direkt zum Datenblatt:
<b>Befestigungszubehör</b>				
	7230001	strawi 125 Wandhalter-Set, inklusive Befestigungsschrauben und Dübel Wandabstand von Mitte Verteiler 120 mm	32,30 €	
	7230002	strawi 125 Wandhalter-Set variabel, inklusive Befestigungsschrauben und Dübel Wandabstand von Mitte Verteiler 120 mm	51,40 €	
	7230006	strawi 125-25 Hydraulische Weiche Typ 1	58,00 €	
	55-005093	strawi 125 VA Kugelhahn- Set 1 1/4"	42,40 €	

	Artikel Nr.	Bezeichnung	Preis in €	Direkt zum Datenblatt:
<b>Anschlusszubehör</b>				
	7230009	strawi 125 Verteilerverbindungsstück für Verbindung von zwei strawi 125 Kesselverteilern, Verdopplung des Volumenstromes auf max. 5,2 m³/h, Breite: 175 mm Primäranschluss 1 1/2" ÜW fld Sekundäranschluss 1 1/4" AG fld	130,40 €	
	55-005094	strawi 125 Kugelhahn-Set für Primäranschluss von strawi 125 Verteilerverbindungsstück Primäranschluss: 1 1/4" IG Sekundäranschluss: 1 1/2" AG fld.	69,20 €	
	7230010	strawi 125 Winkelanschluss-Set für Primäranschluss von strawi 125 Kesselverteilern Primäranschluss: 1 1/2" AG fld. Sekundäranschluss: 1 1/4" AG fld.	120,00 €	
	7230013	strawi 125 Thermometer-Kugelhahnset 1" Primäranschluss 1" IG Sekundäranschluss 1 1/2" ÜW fld.	95,40 €	
	7230014	strawi 125 Thermometer-Kugelhahnset 1 1/4" Primäranschluss 1 1/4" IG Sekundäranschluss 1 1/2" ÜW fld.	108,60 €	
	7230015	strawi 125 Thermometer-Kugelhahnset 1 1/2" für Primäranschluss von strawi 125 Winkelanschlussstück Primäranschluss 1 1/2" IG Sekundäranschluss 1 1/2" ÜW fld.	123,80 €	

	Artikel Nr.	Bezeichnung	Preis in €	Direkt zum Datenblatt:
<b>Zubehör Sicherheitsgruppe</b>				
	7230016	strawi 125 Sicherheitsgruppe 2,5 bar zur Montage an strawi 125 Kesselverteiler	69,90 €	

Warengruppe 72

## strawi 125-25 HK Aufbaugruppen für unregelte Heizkreise, z. B. für statische Heizflächen wie Heizkörper

### Beschreibung:

unregelte Aufbaugruppe, passend auf strawi 125-25 Kesselverteiler

### Bestehend aus:

- Thermometer-Kugelhähnen DN 25 im Vor- und Rücklauf 0-120 °C,
- zusätzlich mit Pumpenkugelhahn im Vorlauf (bei Wärmezählerverrohrung zusätzlicher Kugelhahn im Rücklauf)
- Rückschlagklappe im Vorlaufkugelhahn
- mit oder ohne Wärmezählerverrohrung Länge 110 mm, 2 x 3/4" AG oder Länge 130 mm, 2 x 1" AG und Fühlereinbaustücke 5-5,2 mm M10x1 im Vor- und Rücklauf montiert
- Pumpendistanzstück bzw. Pumpe, siehe Tabelle
- mit EPP-Wärmedämmung

### Auslegungsdaten:

max. Volumenstrom: 0,86 m³/h (20 kW, bei ΔT = 20 K)  
 max. Betriebstemperatur: 100 °C  
 max. Betriebsdruck: 6 bar

### Maße:

Stützenabstand: 125 mm  
 Breite x Höhe x Tiefe: 249 x 525 x 232 mm  
 Primäranschluss: 1" AG fld.  
 Sekundäranschluss: 1" AG fld.



Abb. 7210100

Aufbaugruppen mit Pumpenpasstück				
strawi 125-25 Aufbaugruppe	HK0-180	HK0-WMZ-180	HK0-130	HK0-WMZ-130
Einbaulänge Pumpe	180 mm	180 mm	130 mm	130 mm
Anschlussgewinde Pumpe	1 ½"	1 ½"	1"	1"
Pumpentyp	-	-	-	-
Wärmezählerverrohrung Länge 130 mm 2 x 1" AG oder Länge 110 mm 2 x 3/4" AG	-	ja	-	ja
Artikel Nr.	7210000	7210100	7210010	7210110
Preis in €	224,50 €	258,10 €	217,00 €	250,70 €
<b>Direkt zum Datenblatt:</b>				

Aufbaugruppen mit Pumpen				
strawi 125-25 Aufbaugruppe	HK1	HK1-WMZ	HK2	HK2-WMZ
Einbaulänge Pumpe	130 mm	130 mm	130 mm	130 mm
Anschlussgewinde Pumpe	1"	1"	1"	1"
Pumpentyp	Grundfos UPM3 Auto 15-50 130*	Grundfos UPM3 Auto 15-50 130*	Grundfos Alpha 2 15-40	Grundfos Alpha 2 15-40
Wärmezählerverrohrung Länge 130 mm 2 x 1" AG oder Länge 110 mm 2 x 3/4" AG	-	ja	-	ja
Artikel Nr.	7210020	7210120	7210030	7210130
Preis in €	511,60 €	545,70 €	641,00 €	675,00 €
<b>Direkt zum Datenblatt:</b>				

\* alternativ mit Pumpe Wilo Para 15-130/6-43/SC-12

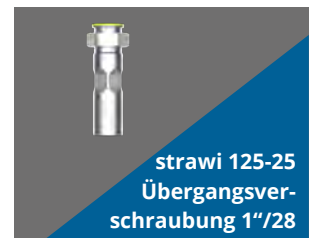
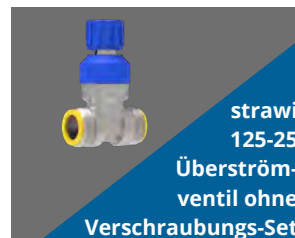

Zubehör			
Artikel Nr.	7230018	7230019	7230017
Preis in €	38,00 €	19,30 €	16,20 €
<b>Direkt zum Datenblatt:</b>			

### strawi 125-25 MK Aufbaugruppen für geregelte Heizkreise, z. B. für Flächenheizung

#### Beschreibung:

Aufbaugruppe für witterungsgeführte Vorlauf-temperaturregelung (ohne Regler), passend auf strawi 125-25 Kesselverteiler.

#### Bestehend aus:

- Thermometer-Kugelhähnen DN 25 im Vor- und Rücklauf 0-120 °C
- zusätzlich mit Pumpenkugelhahn im Vorlauf
- (bei Wärmezählerverrohrung zusätzlicher Kugelhahn im Rücklauf)
- Rückschlagklappe im Vorlaufkugelhahn
- mit oder ohne Wärmezählerverrohrung Länge 130 mm 2 x 1" AG oder Länge 110 mm 2 x 3/4" AG und Fühlereinbaustücke 5-5,2mm M10x1 im Vor- und Rücklauf montiert
- Pumpendistanzstück bzw. Pumpe, siehe Tabelle
- 3-Wege-Mischer DN 25 Kvs=10,75, mit oder ohne Stellmotor 230 V
- zusätzlicher regulierbarer Bypass im Mischer
- mit EPP-Wärmedämmung

#### Auslegungsdaten:

max. Volumenstrom:  
0,86 m<sup>3</sup>/h (10 kW, bei  $\Delta T = 10 K$ )  
max. Betriebstemperatur: 100 °C  
max. Betriebsdruck: 6 bar

#### Maße:

Stützenabstand: 125 mm  
Breite x Höhe x Tiefe: 249 x 525 x 232 mm  
Primäranschluss: 1" AG fld.  
Sekundäranschluss: 1" AG fld.



Abb. 7211101







#### Aufbaugruppen mit Pumpenpassstück und Mischer ohne Stellmotor







strawi 125-25 Aufbaugruppe	MK0-180	MK0-WMZ-180	MK0-130	MK0-WMZ-130
Einbaulänge Pumpe	180 mm	180 mm	130 mm	130 mm
Anschlussgewinde Pumpe	1 1/2"	1 1/2"	1"	1"
Pumpentyp	-	-	-	-
Wärmezählerverrohrung Länge 130 mm 2 x 1" AG oder Länge 110 mm 2 x 3/4" AG	-	ja	-	ja
Stellmotor 230 V für 3-Wege-Mischer	-	-	-	-
Artikel Nr.	7211000	7211100	7211010	7211110
Preis in €	290,60 €	324,30 €	283,10 €	316,80 €
<b>Direkt zum Datenblatt:</b>				

#### Aufbaugruppen mit Pumpenpassstück und Mischer mit Stellmotor

strawi 125-25 Aufbaugruppe	MK0-180-SM	MK0-WMZ-180-SM	MK0-130-SM	MK0-WMZ-130-SM
Einbaulänge Pumpe	180 mm	180 mm	130 mm	130 mm
Anschlussgewinde Pumpe	1 1/2"	1 1/2"	1"	1"
Pumpentyp	-	-	-	-
Wärmezählerverrohrung Länge 130 mm 2 x 1" AG oder Länge 110 mm 2 x 3/4" AG	-	ja	-	ja
Stellmotor 230 V für 3-Wege-Mischer	ja	ja	ja	ja
Artikel Nr.	7211001	7211101	7211011	7211111
Preis in €	401,30 €	435,40 €	393,80 €	427,90 €
<b>Direkt zum Datenblatt:</b>				



Aufbaugruppen mit Pumpen						
strawi 125-25 Aufbaugruppe	MK1	MK1-WMZ	MK2	MK2-WMZ	MK3	MK3-WMZ
Einbaulänge Pumpe	130 mm	130 mm	130 mm	130 mm	130 mm	130 mm
Anschlussgewinde Pumpe	1"	1"	1"	1"	1"	1"
Pumpentyp	Grundfos UPM3 Auto 15-50 130*	Grundfos UPM3 Auto 15-50 130*	Grundfos Alpha 2 15-40	Grundfos Alpha 2 15-40	Xylem Eco Floor 15-6	Xylem Eco Floor 15-6
Wärmezählerverrohrung Länge 130 mm 2 x 1" AG oder Länge 110 mm 2 x 3/4" AG	-	ja	-	ja	-	ja
Stellmotor 230 V für 3-Wege-Mischer	-	-	-	-	-	-
Artikel Nr.	7211020	7211120	7211030	7211130	7211040	7211140
Preis in €	590,20 €	624,20 €	719,50 €	753,60 €	549,70 €	583,80 €
Direkt zum Datenblatt:						

Aufbaugruppen mit Pumpen und Stellmotor						
strawi 125-25 Aufbaugruppe	MK1-SM	MK1-WMZ-SM	MK2-SM	MK2-WMZ-SM	MK3-SM	MK3-WMZ-SM
Einbaulänge Pumpe	130 mm	130 mm	130 mm	130 mm	130 mm	130 mm
Anschlussgewinde Pumpe	1"	1"	1"	1"	1"	1"
Pumpentyp	Grundfos UPM3 Auto 15-50 130*	Grundfos UPM3 Auto 15-50 130*	Grundfos Alpha 2 15-40	Grundfos Alpha 2 15-40	Xylem Eco Floor 15-6	Xylem Eco Floor 15-6
Wärmezählerverrohrung Länge 130 mm 2 x 1" AG oder Länge 110 mm 2 x 3/4" AG	-	ja	-	ja	-	ja
Stellmotor 230 V für 3-Wege-Mischer	ja	ja	ja	ja	ja	ja
Artikel Nr.	7211021	7211121	7211031	7211131	7211041	7211141
Preis in €	696,40 €	730,50 €	825,80 €	859,80 €	656,00 €	690,10 €
Direkt zum Datenblatt:						

\* alternativ mit Pumpe  
Wilo Para 15-130/6-43/SC-12

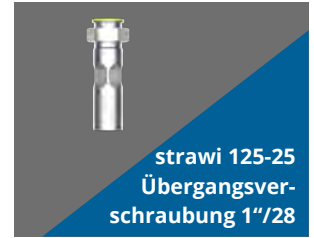

Zubehör			
Artikel Nr.	7230018	7230019	7230017
Preis in €	38,00 €	19,30 €	16,20 €
Direkt zum Datenblatt:			



Zubehör				
Artikel Nr.	7230020	7230021	7230022	73-007009
Preis in €	111,00 €	138,10 €	259,40 €	226,90 €
Direkt zum Datenblatt:				

Druckverlustdiagramm 3-Wege-Mischer

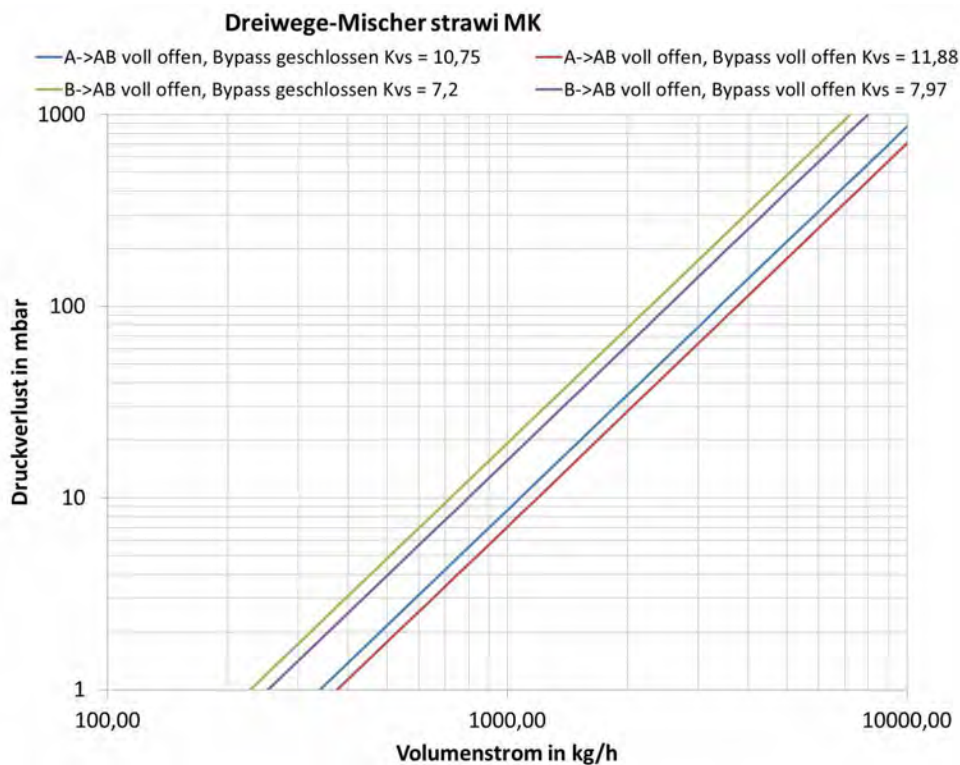

Warengruppe 72

**strawi 125-25 FW Aufbaugruppen für festwertgeregelt Heizkreise, z. B. für Flächenheizung**

**Beschreibung:**

Aufbaugruppe für festwertgeregelt Vorlauf-temperaturregelung, passend auf strawi 125-25 Kesselverteiler.

**Bestehend aus:**

- Thermometer-Kugelhähnen DN 25 im Vor- und Rücklauf 0-120 °C
- zusätzlich mit Pumpenkugelhahn im Vorlauf (bei Wärmezählerverrohrung zusätzlicher Kugelhahn im Rücklauf)
- Rückschlagklappe im Vorlaufkugelhahn
- mit oder ohne Wärmezählerverrohrung Länge 130 mm 2 x 1" AG oder Länge 110 mm 2 x 3/4" AG und Fühlereinbaustücke 5-5,2mm M10x1 im Vor- und Rücklauf montiert
- Pumpendistanzstück bzw. Pumpe, siehe Tabelle
- 3-Wege-Mischer DN 25 Kvs = 10,75
- mit Festwert-Stellmotor 230 V/24 V
- Einstellbereiche Temperatur (Einstellung DIP-Schalter am Stellmotor Festwertregler) Voreinstellung: 0-100 °C, andere mögliche Einstellbereiche: 25-45 °C mit allen Pumpentypen möglich,

20-70 °C und 60-85 °C nur mit Grundfos Pumpen UPM3 Auto und Alpha 2 möglich, mitgelieferter STB entfällt

- zusätzlicher regulierbarer Bypass im Mischer, beigelegter Sicherheits-temperaturbegrenzer (STB) auf 60 °C eingestellt
- mit EPP-Wärmedämmung

**Auslegungsdaten:**

max. Volumenstrom: 0,86 m³/h (10 kW, bei ΔT = 10 K)  
max. Betriebstemperatur: 100 °C  
max. Betriebsdruck: 6 bar

**Maße:**

Stützenabstand: 125 mm  
Breite x Höhe x Tiefe: 249 x 525 x 232 mm  
Primäranschluss: 1" AG fld.  
Sekundäranschluss: 1" AG fld.



Abb. 7212001

Aufbaugruppen mit Pumpenpassstück				
strawi 125-25 Aufbaugruppe	FW0-180-SM	FW0-WMZ-180-SM	FW0-130-SM	FW0-WMZ-130-SM
Einbaulänge Pumpe	180 mm	180 mm	130 mm	130 mm
Anschlussgewinde Pumpe	1 1/2"	1 1/2"	1"	1"
Pumpentyp	-	-	-	-
Wärmezählerverrohrung Länge 130 mm 2 x 1" AG oder Länge 110 mm 2 x 3/4" AG	-	ja	-	ja
Festwert-Stellmotor 230 V/24 V für 3-Wege-Mischer	ja	ja	ja	ja
Artikel Nr.	7212001	7212101	7212011	7212111
Preis in €	554,40 €	588,40 €	546,90 €	580,90 €
<b>Direkt zum Datenblatt:</b>				

Aufbaugruppen mit Pumpen und Stellmotor						
strawi 125-25 Aufbaugruppe	FW1-SM	FW1-WMZ-SM	FW2-SM	FW2-WMZ-SM	FW3-SM	FW3-WMZ-SM
Einbaulänge Pumpe	130 mm	130 mm	130 mm	130 mm	130 mm	130 mm
Anschlussgewinde Pumpe	1"	1"	1"	1"	1"	1"
Pumpentyp	Grundfos UPM3 Auto 15-50 130*	Grundfos UPM3 Auto 15-50 130*	Grundfos Alpha 2 15-40	Grundfos Alpha 2 15-40	Xylem Eco Floor 15-6	Xylem Eco Floor 15-6
Wärmezählerverrohrung Länge 130 mm 2 x 1" AG oder Länge 110 mm 2 x 3/4" AG	-	ja	-	ja	-	ja
Festwert-Stellmotor 230 V/24 V für 3-Wege-Mischer	ja	ja	ja	ja	ja	ja
Artikel Nr.	7212021	7212121	7212031	7212131	7212041	7212141
Preis in €	848,90 €	862,70 €	978,20 €	992,10 €	808,40 €	822,30 €
<b>Direkt zum Datenblatt:</b>						

\* alternativ mit Pumpe Wilo Para 15-130/6-43/SC-12





strawi  
125-25  
Überström-  
ventil mit  
Verschraubungs-Set

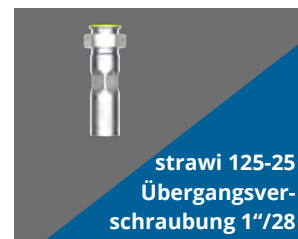

strawi  
125-25  
Überström-  
ventil ohne  
Verschraubungs-Set



strawi 125-25  
Übergangverschraubung 1"/28

Zubehör			
Artikel Nr.	7230018	7230019	7230017
Preis in €	38,00 €	19,30 €	16,20 €
Direkt zum Datenblatt:			

## Druckverlustdiagramm 3-Wege-Mischer

Dreiwege-Mischer strawi MK

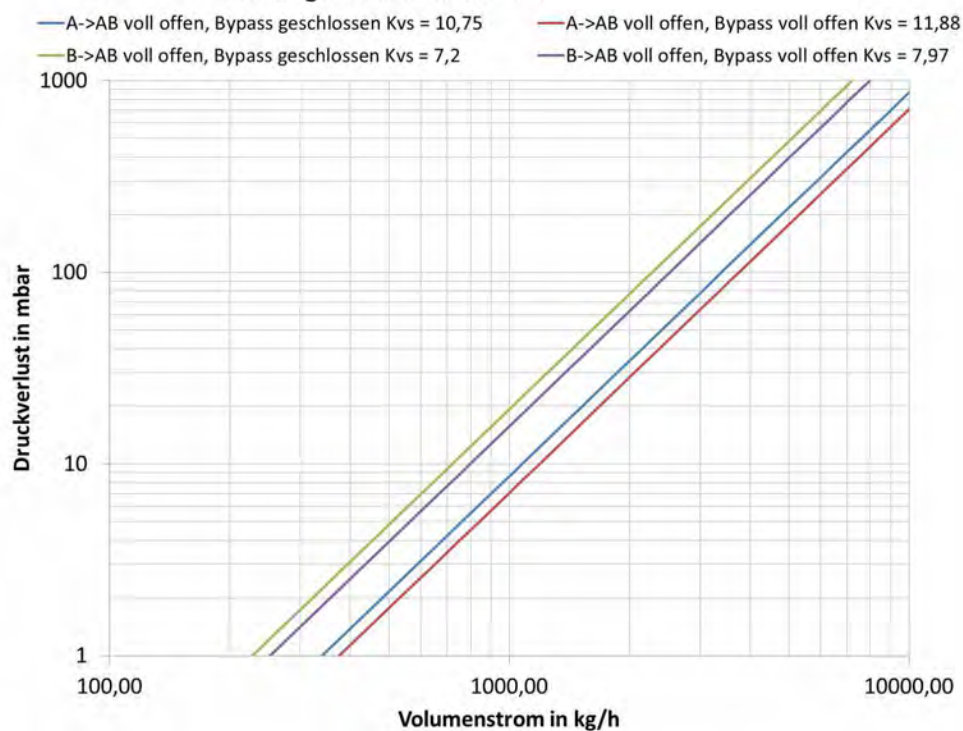

**strawi 125-25 FWR Aufbaugruppen für Kesselrücklauf-temperaturerhöhung, z. B. für Festbrennstoffkessel**

**Beschreibung:**

Aufbaugruppe für Rücklauf-temperaturerhöhung, passend auf strawi 125-25 Kesselverteiler.

**Bestehend aus:**

- Thermometer-Kugelhähnen DN 25 im Vor- und Rücklauf 0-120 °C
- zusätzlicher Kugelhahn DN 25 im Rücklauf
- Rückschlagklappe im Vorlaufkugelhahn,
- Pumpendistanzstück bzw. Pumpe, siehe Tabelle
- 3-Wege-Mischer DN 25 Kvs = 10,75
- mit Festwert-Stellmotor 230 V/24 V
- Einstellbereich 20-70 °C
- zusätzlicher regulierbarer Bypass im Mischer
- mit EPP-Wärmedämmung

**Auslegungsdaten:**

max. Volumenstrom: 1,29 m³/h (30 kW, bei ΔT = 20 K)  
 max. Betriebstemperatur: 100 °C  
 max. Betriebsdruck: 6 bar

**Maße:**

Stutzenabstand: 125 mm  
 Breite x Höhe x Tiefe: 249 x 525 x 232 mm  
 Primäranschluss: 1" AG fld.  
 Sekundäranschluss: 1" AG fld.



Abb. 7213001

strawi 125-25 Aufbaugruppe	Aufbaugruppen mit Pumpenpasstück		Aufbaugruppen mit Pumpen	
	FWR0-180-SM	FWR0-130-SM	FWR1-SM	FWR2-SM
Einbaulänge Pumpe	180 mm	130 mm	130 mm	130 mm
Anschlussgewinde Pumpe	1 ½"	1"	1"	1"
Pumpentyp	-	-	Grundfos UPM3 Auto 15-50 130*	Grundfos Alpha 2 15-40 *
Festwert-Stellmotor 230 V/24 V für 3-Wege-Mischer	ja	ja	ja	ja
Artikel Nr.	7213001	7213011	7213021	7213031
Preis in €	517,40 €	509,90 €	798,10 €	927,40 €
<b>Direkt zum Datenblatt:</b>				

\* alternativ mit Pumpe Wilo Para 15-130/6-43/SC-12

**MONTAGEBEISPIEL**  
 z.B. Heizkessel mit Rücklauf-temperaturerhöhung

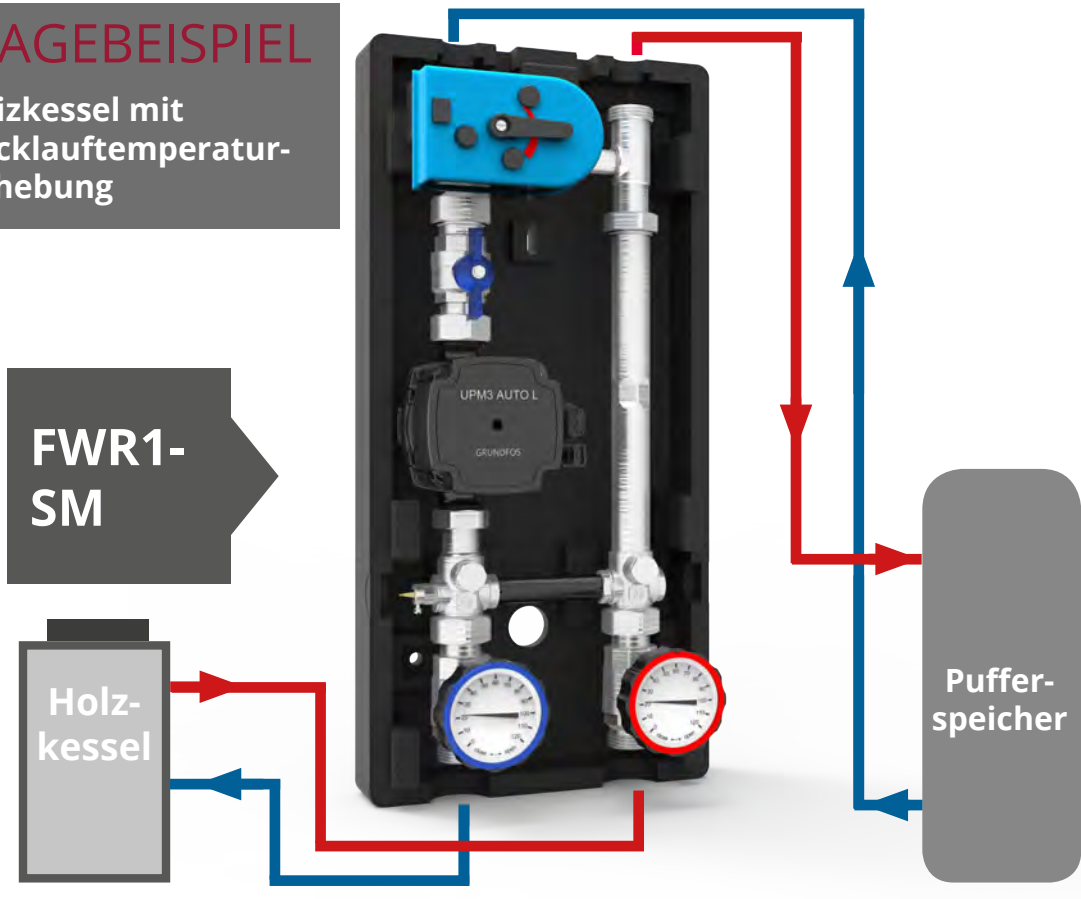

## strawi 125-25 Systemtrennung für hydraulische und/oder Medium getrennte Heizkreise, z. B. für Frostschutzanwendungen, Schutz der Anlage gegen Sauerstoffeintrag

### Beschreibung:

- Kupfergelöteter Plattenwärmeübertrager
- Verrohrung aus Edelstahl 1.4301
- Sicherheitsgruppe (mit Manometer 0-4 bar, Sicherheitsventil DN 15 2,5 bar, SFE-Ventil und Anschluss 3/4" AG mit Kappe verschlossen für bauseitiges MAG)
- und EPP-Dämmung gemäß GEG mit Ausschnitten für Verteileranschlüsse

### Maße:

Stützenabstand: 125 mm  
 Einbaulänge: 172 mm  
 Bemaßung Wärmedämmung (BxHxT): 250 x 125 x 195 mm  
 Primärseite: siehe Tabelle  
 Sekundärseite:  
 2 x 1" Überwurfmutter flachdichtend, passend für strawi 125-25 Aufbaugruppe



Abb. 7220000



Abb. 7220006

### Auslegungsdaten:

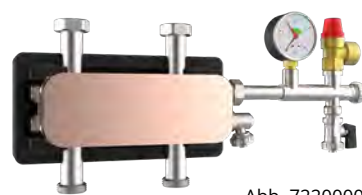
max. Betriebsdruck: 6 bar  
 max. Betriebstemperatur: 100 °C  
 Leistung: 5, 10, 15, 20, bzw. 30 kW  
 Leistungsangaben bei:  
 Primär: (VL/RL) 70/50 °C  
 Sekundär: (RL/VL) 37/45 °C

Artikel Nr.	Bezeichnung	Leistung in kW	Primäranschluss	Preis in €	Direkt zum Datenblatt:
<b>Verbindung mit strawi 125-25 Kesselverteiler und Aufbaugruppe</b>					
7220000	strawi 125-25 Systemtrennung PWT 5 kW 1" AG x 1" ÜWM	5	1" AG x 1" UWM	382,90 €	
7220001	strawi 125-25 Systemtrennung PWT 10 kW 1" AG x 1" ÜWM	10		407,80 €	
7220002	strawi 125-25 Systemtrennung PWT 15 kW 1" AG x 1" ÜWM	15		456,50 €	
7220003	strawi 125-25 Systemtrennung PWT 20 kW 1" AG x 1" ÜWM	20		482,80 €	
7220004	strawi 125-25 Systemtrennung PWT 30 kW 1" AG x 1" ÜWM	30		669,90 €	
<b>Verbindung von zwei strawi 125-25 Aufbaugruppen</b>					
7220005	strawi 125-25 Systemtrennung PWT 5 kW 1" ÜWM x 1" ÜWM	5	1" ÜWM x 1" UWM	382,90 €	
7220006	strawi 125-25 Systemtrennung PWT 10 kW 1" ÜWM x 1" ÜWM	10		407,80 €	
7220007	strawi 125-25 Systemtrennung PWT 15 kW 1" ÜWM x 1" ÜWM	15		456,50 €	
7220008	strawi 125-25 Systemtrennung PWT 20 kW 1" ÜWM x 1" ÜWM	20		482,80 €	
7220009	strawi 125-25 Systemtrennung PWT 30 kW 1" ÜWM x 1" ÜWM	30		669,90 €	

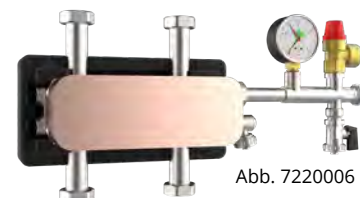
## MONTAGEBEISPIELE

z.B. ein geregelter Heizkreis (MK-1) und ein ungeregelter Heizkreis (HK-1) mit Systemtrennung

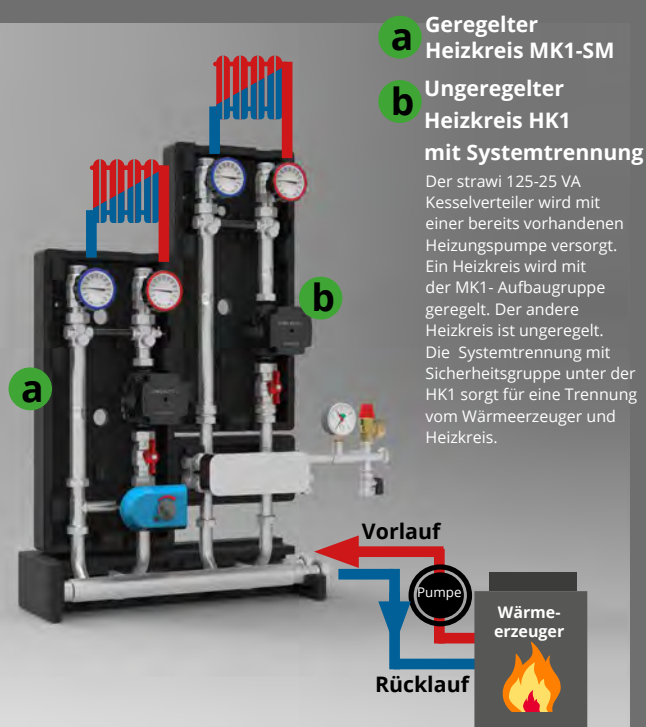

z.B. Systemtrennung mit Versorgung aus Pufferspeicher

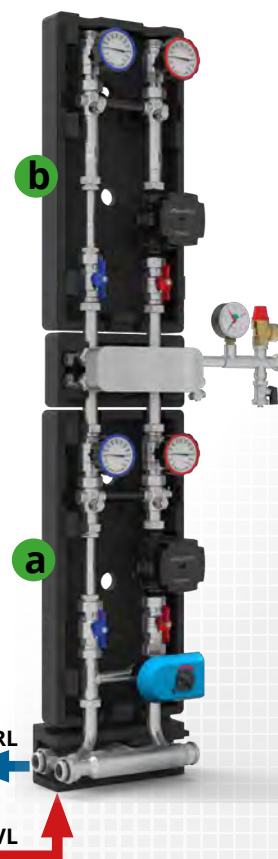
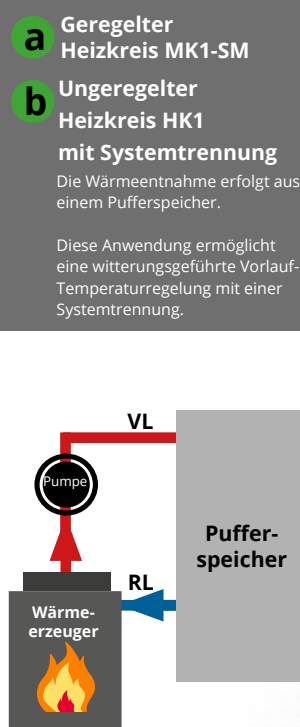





**strawiola 160 VA Kesselverteiler**

**Beschreibung:**

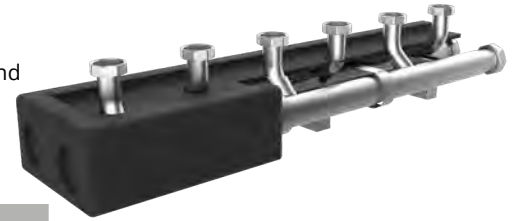
Kombinierter und thermisch getrennter Kesselverteiler aus Edelstahl 1.4301 DN 50, Verteilerkammern aus Rundrohr nebeneinander angeordnet mit linear nach oben gezogenen Abgangsstutzen, Abgangsstutzen mit 1½" Überwurf flachdichtend, Kesselanschluss seitlich links oder rechts bzw. wechselseitig mit 2" Überwurfmutter flachdichtend, mit 2" Kappen am Verteilerende, mit EPP-Wärmedämmung gemäß GEG mit Ausschnitten für Verteileranschlüsse, die strawiola Kesselverteiler sind miteinander koppelbar

**max. Betriebsdruck:** 6 bar  
**max. Betriebstemperatur:** 100 °C  
**max. Volumenstrom:** 7,95 m³/h, 185 kW bei ΔT = 20 K  
**Stutzenabstand:** 160 mm  
**Bemaßung (HxT):** 169 x 175 mm (Isolierung H x T: 127 x 237 mm), Breite siehe Tabelle  
**Primärseite:** 2" Überwurfmutter flachdichtend im Vor- und Rücklauf  
**Sekundärseite:** 1½" Überwurfmutter flachdichtend



Heizkreise (B x H: 237 x 127 mm)	2	3	4
Gesamtbaulänge (mit Dämmung) in mm	685	1005	1325
Artikel Nr. strawi 160 VA	73-000002	73-000003	73-000004
Preis in €	460,20 €	557,50 €	790,80 €
<b>direkt zum Datenblatt:</b>			

**strawiola 160 VA Erweiterungskreis**

**Beschreibung:**

Siehe strawiola 160 VA Kesselverteiler, jedoch Erweiterung um einen Heizkreis, koppelbar an strawiola 160 VA Kesselverteiler

**Bemaßung (BxHxT):** 320x169x175 mm (Isolierung BxHxT: 320x127x237 mm)

**Primärseite:** 2" Überwurfmutter flachdichtend

**Sekundärseite:** 1½" Überwurfmutter flachdichtend



Artikel Nr.	73-000013	
Preis in €	336,80 €	

**strawiola 160 VA Erweiterungskreis mit hydraulischer Weiche**

**Beschreibung:**

Siehe strawiola 160 VA Erweiterungskreis, jedoch zusätzliche hydraulische Weiche, durch Verbindungsrohr zwischen Vor- und Rücklaufbalken

**Bemaßung (BxHxT):** 320x169x175 mm (Isolierung BxHxT: 320x127x237 mm)

**Primärseite:** 2" Überwurfmutter flachdichtend

**Sekundärseite:** 1½" Überwurfmutter flachdichtend

**max. Volumenstrom über die Weiche:** 0,8 m³/h, 19 kW bei ΔT = 20 K



Artikel Nr.	73-000011	
Preis in €	280,60 €	

**strawiola 160 VA Wandkonsole**

**Beschreibung:**

Schallentkoppelte verzinkte Wandkonsole mit Wandplatte und Tragarm, inklusive Schrauben und Dübel

**Wandabstand bis Mitte Verteiler:** 200 mm

**Anzahl der Konsolen:** bis 5 Gruppen - 2 Konsolen, ab 6 Gruppen - 3 Konsolen



Artikel Nr.	73-007400	
Preis in €	63,00 €	

**strawiola 160 VA Standkonsole**

**Beschreibung:**

Schallentkoppelte verzinkte Standkonsole mit Bodenplatte und Profilstahl, inklusive Schrauben und Dübel,

**Höhenverstellung:** 350-550 mm

**Anzahl der Konsolen:** bis 5 Gruppen - 2 Konsolen, ab 6 Gruppen - 3 Konsolen



Artikel Nr.	73-007435	
Preis in €	92,90 €	

## strawiola 160 VA 2-Verteiler-T-Verbindungsstück

### Beschreibung:

Zur Verbindung von zwei strawiola 160 VA Kesselverteilern, Verrohrung aus Edelstahl 1.4301 DN 50, mit EPP-Wärmedämmung gemäß GEG mit Ausschnitten für Verteileranschlüsse

max. Betriebsdruck: 6 bar

max. Betriebstemperatur: 100 °C

max. Volumenstrom: 15,9 m<sup>3</sup>/h, 370 kW bei  $\Delta T = 20$  K

**Bemaßung (BxHxT):** 640x169x175 mm (Wärmedämmung BxHxT: 640x127x237 mm)

**Primärseite:** 2 ½" Überwurfmutter flachdichtend im Vor- und Rücklauf

**Sekundärseite:** nach links und rechts 2" AG flachdichtend im Vor- und Rücklauf

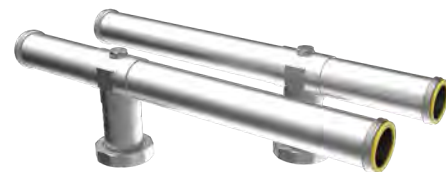

Artikel Nr.	73-000015	
Preis in €	305,60 €	

Warengruppe 73

## strawa Kugelhahn-Set 1½"

### Beschreibung:

Bestehend aus zwei Kugelhähnen 1½" IG x 2" AG flachdichtend, für Primäranschluss an den strawiola 160 VA Kesselverteiler

Kugelhahn 1½" IG x 2" AG	1 Stk. Griff rot	1 Stk. Griff blau	Set 2 Stk. rot/blau	
Artikel Nr.	55-005201	55-005202	55-005203	
Preis in €	38,70 €	38,70 €	77,40 €	

Warengruppe 55

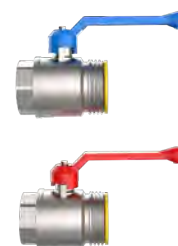

## strawa Kugelhahn-Set 2"

### Beschreibung:

Bestehend aus zwei Kugelhähnen 2" IG x 2" AG flachdichtend, für Primäranschluss an den strawiola 160 VA Kesselverteiler

Kugelhahn 2" IG x 2" AG	1 Stk. Griff rot	1 Stk. Griff blau	Set 2 Stk. rot/blau	
Artikel Nr.	55-005211	55-005212	55-005213	
Preis in €	85,00 €	85,00 €	170,00 €	

Warengruppe 55



## strawa Kugelhahn-Set 2 ½"

### Beschreibung:

Bestehend aus zwei Kugelhähnen 2 ½" IG x 2 ½" AG flachdichtend, für Primäranschluss an das strawiola 160 VA T-Verteilerverbindungsstück

Kugelhahn 2 ½" IG x 2 ½" AG	1 Stk. Griff rot	Set Griff rot	
Artikel Nr.	55-005221	55-005222	
Preis in €	169,70 €	339,30 €	

Warengruppe 55

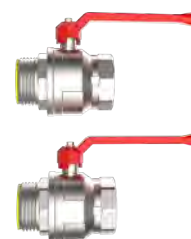

## strawi 125 VA Überströmventil

### Beschreibung:

Überströmventil DN 15 passend für strawi 125 VA und strawiola 160 VA Aufbaugruppen, inklusive Verschraubungen, Öffnungsdruck 0...7 mWS

Artikel Nr.	7230018	
Preis in € /Stk.	38,00 €	

Warengruppe 72





**strawiola 160 VA Aufbaugruppe HK 25, 32, 40 - ohne Pumpe**

**Beschreibung:**

**Aufbaugruppe für einen unregelmäßigen Heizkreis**, passend auf strawiola 160 VA Kesselverteiler, bestehend aus: Zwei Thermometerkugelhähnen (0-120 °C), Rückflussverhinderer, Pumpenkugelhahn und Pumpendistanzstück 1½" (2" ) x Länge 180 mm für den bauseitigen Einbau einer Pumpe, Verrohrung aus Edelstahl 1.4301, mit EPP-Wärmedämmung gemäß GEG mit Ausschnitten für Verteileranschlüsse

**Alternativ:** Wärmezählereinbaustrecke bestehend aus 1" Distanzrohr Länge 130 mm, für den Einbau von direkteintauchenden

Fühlern ist über der Pumpe ein ½" Anschluss vorgesehen (Fühlereinbaustücke siehe S. 12)  
**max. Betriebsdruck:** 6 bar  
**max. Betriebstemperatur:** 100 °C  
**max. Volumenstrom:** 0,86 m³/h 20 kW (HK 25); 1,7 m³/h 40 kW (HK 32); 2,6 m³/h 60 kW (HK 40), bei ΔT = 20 K  
**Stutzenabstand:** 160 mm  
**Bemaßung (BxHxT):** 320x480x215 mm  
**Primärseite:** 1½" AG flachdichtend passend auf strawiola 160 VA Kesselverteiler  
**Sekundärseite:** 1" IG (HK 25); 1¼" IG (HK 32); 1½" IG (HK 40) im Vor- und Rücklauf

**Hinweis:**

Für den bauseitigen Einbau empfohlene Pumpen: Grundfos Alpha2 (L), UPM3 Auto

kw bei D t 20 K	20	40	60	60
Umwälzpumpe	ohne	ohne	ohne	ohne
Einbaulänge Pumpe	180 mm	180 mm	180 mm	180 mm
Anschlussgewinde Pumpe	1½"	1½"	1½"	2"
Einbaulänge in mm	386	390	396	396
Anschluss sekundär	1"	1¼"	1½"	1½"
<b>Typ</b>	<b>HK 25</b>	<b>HK 32</b>	<b>HK 40</b>	<b>HK 40-2</b>
Artikel Nr.	73-007001	73-007002	73-007003	73-007007
Preis in €	245,80 €	255,70 €	264,50 €	289,30 €
<b>Typ</b>	<b>HK 25 - WMZ</b>	<b>HK 32 - WMZ</b>	<b>HK 40 - WMZ</b>	<b>HK 40-2 - WMZ</b>
Artikel Nr.	73-007101	73-007102	73-007103	73-007107
Preis in €	258,10 €	280,60 €	298,00 €	320,50 €



Abb. HK 25

**strawiola 160 VA Aufbaugruppe MK 25, 32, 40 - ohne Pumpe**

**Beschreibung:**

Siehe strawiola 160 VA Aufbaugruppe HK 25, 32, 40 - ohne Pumpe, jedoch: **Aufbaugruppe für einen geregelten Heizkreis, mit Dreiwege-Mischer 1½"** (integrierter regulierbarer Bypass) mit oder ohne Stellmotor  
**max. Betriebsdruck:** 6 bar  
**max. Betriebstemperatur:** 100 °C  
**max. Volumenstrom:** 0,86 m³/h 10 kW (MK

25); 1,7 m³/h 20 kW (MK 32); 2,6 m³/h 30 kW (MK 40), bei ΔT = 10 K  
**Stutzenabstand:** 160 mm  
**Sekundärseite:** 1" IG (MK 25); 1¼" IG (MK 32); 1½" IG (MK 40) im Vor- und Rücklauf  
**Hinweis:** Für den bauseitigen Einbau empfohlene Pumpen: Grundfos Alpha2 (L), UPM3 Auto

kw bei D t 10 K	10	20	30	30
Umwälzpumpe	ohne	ohne	ohne	ohne
Einbaulänge Pumpe	180 mm	180 mm	180 mm	180 mm
Anschlussgewinde Pumpe	1½"	1½"	1½"	2"
Einbaulänge in mm	386	390	396	396
Anschluss sekundär	1"	1¼"	1½"	1½"
<b>Typ</b>	<b>MK 25</b>	<b>MK 32</b>	<b>MK 40</b>	<b>MK 40-2</b>
Artikel Nr. <b>mit Stellmotor 230 V</b>	73-007004	73-007005	73-007006	73-007008
Preis in €	408,80 €	427,90 €	446,40 €	450,40 €
Artikel Nr. <b>ohne Stellmotor</b>	73-017004	73-017005	73-017006	73-017008
Preis in €	298,10 €	316,80 €	335,50 €	339,30 €
<b>Typ</b>	<b>MK 25 - WMZ</b>	<b>MK 32 - WMZ</b>	<b>MK 40 - WMZ</b>	<b>MK 40-2 - WMZ</b>
Artikel Nr. <b>mit Stellmotor 230 V</b>	73-007104	73-007105	73-007106	73-007108
Preis in €	421,60 €	451,00 €	469,50 €	473,50 €
Artikel Nr. <b>ohne Stellmotor</b>	73-017104	73-017105	73-017106	73-017108
Preis in €	310,40 €	341,70 €	369,00 €	370,50 €



Abb. MK 25

### strawiola 160 VA Aufbaugruppe FW 25, 32, 40 - ohne Pumpe

#### Beschreibung:

**Aufbaugruppe für einen Heizkreis**, passend auf strawiola 160 VA Kesselverteiler, bestehend aus:

Zwei Thermometerkugelhähnen (0-120 °C), Rückflussverhinderer, Drei-Wege-Mischer 1½" (integrierter regulierbarer Bypass) mit Stellmotor für Festwertregelfunktion, Einstellbereiche Temperatur (Einstellung DIP-Schalter am Stellmotor Festwertregler)

mögliche Einstellbereiche:

- 25-45 °C, mit STB eingestellt auf 60°C  
 - 0-100 °C, 20-70 °C und 60-85 °C, STB entfällt, Pumpendistanzstück 1½" (2") x Länge 180 mm für den bauseitigen Einbau einer Pumpe, Verrohrung aus Edelstahl 1.4301, mit EPP-Wärmedämmung gemäß GEG mit Ausschnitten für Verteileranschlüsse

#### Alternativ:

Mit Wärmezählereinbaustrecke bestehend aus 1" Distanzrohr Länge 130 mm, für den Einbau von direkteintauchenden Fühlern ist über der Pumpe ein ½" Anschluss vorgesehen (Fühlereinbaustücke siehe S. 12)

**max. Betriebsdruck:** 6 bar

**max. Betriebstemperatur:** 100 °C

**max. Volumenstrom:** 0,86 m<sup>3</sup>/h 10 kW (FW 25); 1,7 m<sup>3</sup>/h 20 kW (FW 32); 2,6 m<sup>3</sup>/h 30 kW (FW 40), bei ΔT = 10 K

**Stutzenabstand:** 160 mm

**Bemaßung (BxHxT):** 320 x 480 x 215 mm

**Primärseite:** 1½" „ AG flachdichtend passend auf strawiola 160 VA Kesselverteiler

**Sekundärseite:** 1" IG (FW 25); 1¼" IG (FW 32); 1½" IG (FW 40) im Vor- und Rücklauf

**Hinweis:** Für den bauseitigen Einbau empfohlene Pumpen: Grundfos Alpha2 (L), UPM3 Auto



kw bei D t 10 K	10	20	30	30
Umwälzpumpe	ohne	ohne	ohne	ohne
Einbaulänge Pumpe	180 mm	180 mm	180 mm	180 mm
Anschlussgewinde Pumpe	1½"	1½"	1½"	2"
Einbaulänge in mm	386	390	396	396
Anschluss sekundär	1"	1¼"	1½"	1½"
Typ	FW 25	FW 32	FW 40	FW 40-2
Artikel Nr. <b>mit Stellmotor 230 V</b>	73-027025	73-027032	73-027040	73-027042
Preis in €	537,00 €	556,10 €	575,20 €	578,60 €
Typ	FW 25 - WMZ	FW 32 - WMZ	FW 40 - WMZ	FW 40-2 - WMZ
Artikel Nr. <b>mit Stellmotor 230 V</b>	73-037025	73-037032	73-037040	73-037042
Preis in €	549,70 €	579,20 €	598,30 €	601,70 €

### Dreiwege-Mischer strawiola MK 32 und 40

— A->AB voll offen, Bypass geschlossen Kvs = 16,40

— A->AB voll offen, Bypass voll offen Kvs = 18,98

— B->AB voll offen, Bypass geschlossen Kvs = 9,70

— B->AB voll offen, Bypass voll offen Kvs = 11,18

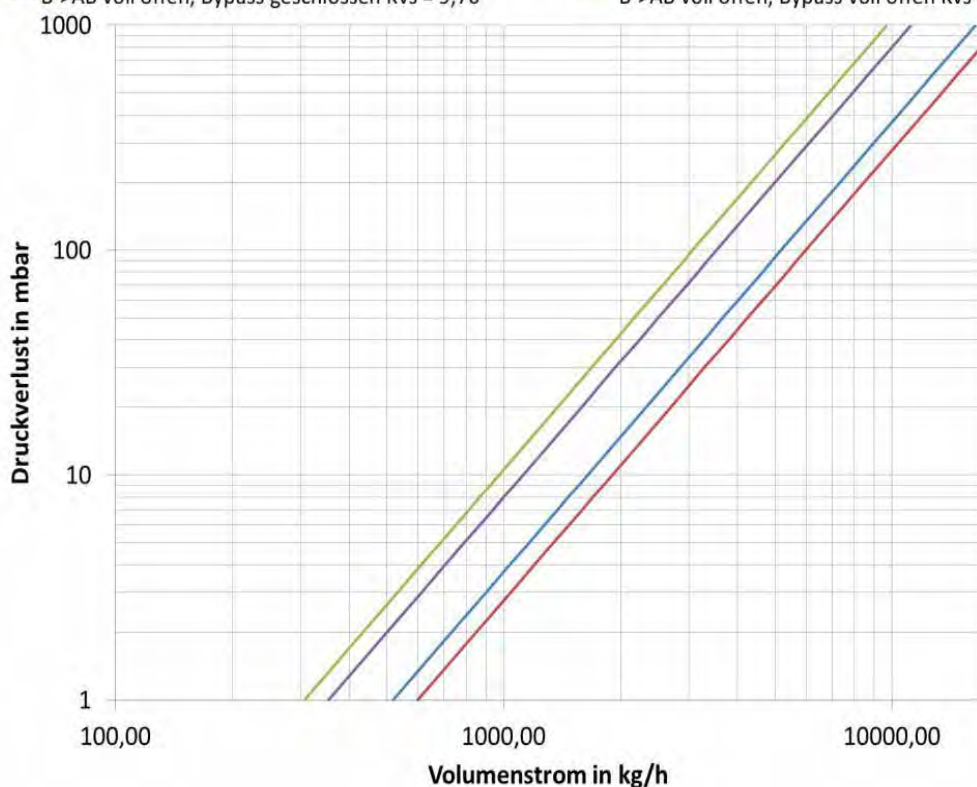

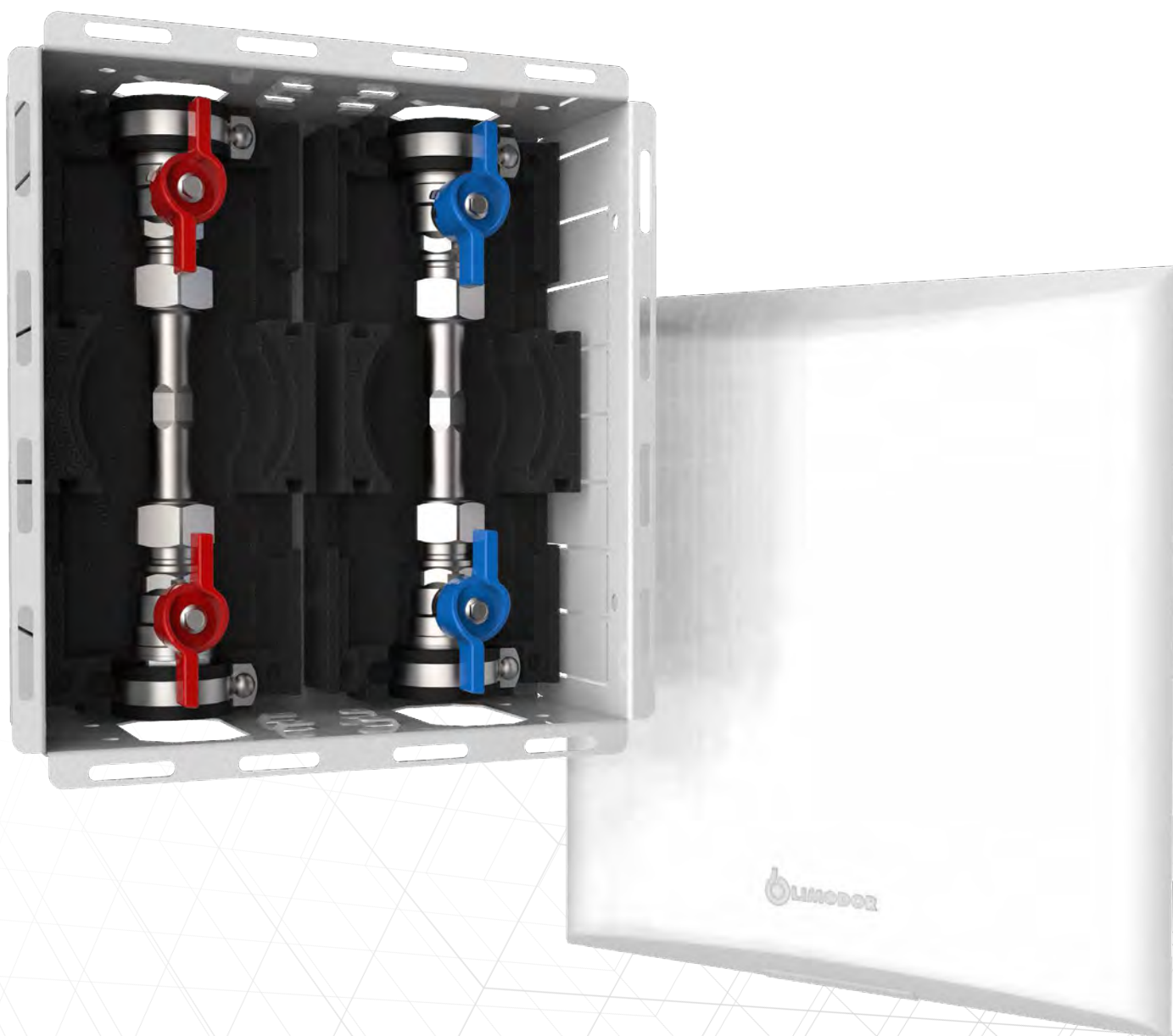

SANITÄR

12.

---

	Seite
12.1. WASSERZARGEN MIT WASSERZÄHLEREINBAUSTRECKEN .....	12.4
12.2. ABDECKUNGEN FÜR WASSERZARGEN .....	12.4
12.3. WASSERSTATIONEN MIT WASSERZÄHLEREINBAUSTRECKEN .....	12.5
12.4. WASSERSTATIONEN MIT ZIRKULATION .....	12.7
12.5. WASCHTISCHANSCHLUSSSTATIONEN MIT WASSERZÄHLEREINBAUSTRECKEN .....	12.7
12.6. TRINKWASSERVERTEILER UND ZUBEHÖR.....	12.8
12.7. ROHRBELÜFTERSTATION .....	12.8

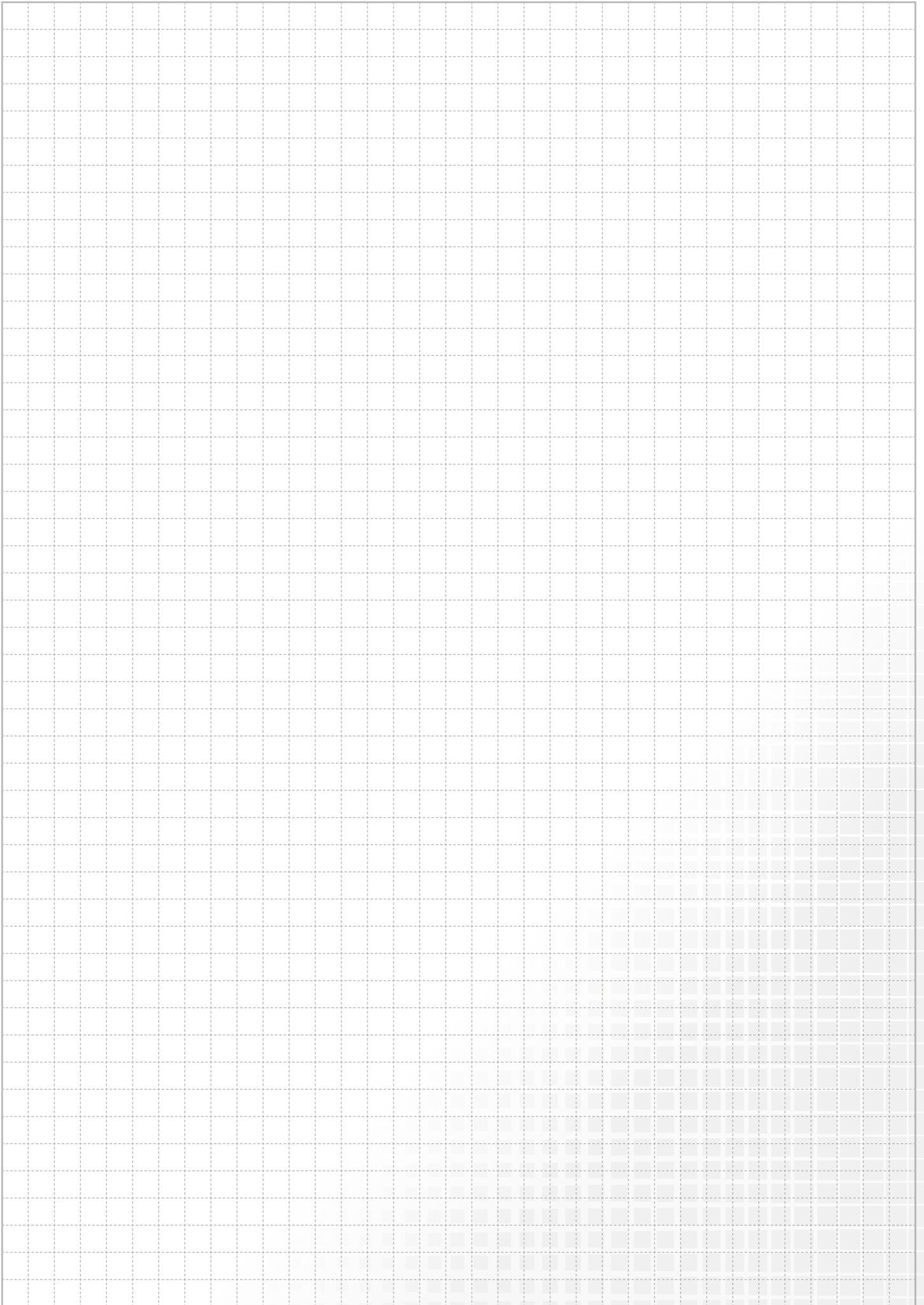

## 12.1 Wasserzargen mit Wasserzählereinbaustrecken

### 12.2 Abdeckungen für Wasserzargen

#### Wasserzarge W1 oder W2 ohne Abdeckung

##### Beschreibung:

Bestehend aus einer (W1) oder zwei (W2) Wasserzählereinbaustrecken mit:

**Verrohrung:** Distanzrohr ¾" AG Länge 80 mm und DVGW-Kugelhähnen ¾" vor und hinter dem Distanzrohr

bei Typ A: DVGW-Kugelhahn ¾" vor und Verschraubung ¾" IG hinter dem Distanzrohr

Alternativ mit EPP-Dämmung

**Befestigung:** Schallentkoppelte Rohrschellen mit Schalldämmeinlage

**Schrank:** Verzinkter Wandschrank weiß lackiert,

B x H x T: 220 x 220 x 90 mm

B x H x T: 220 x 220 x 130 mm geeignet für Wasserzähler mit Funkauslesung

**max. Betriebsdruck:** 10 bar

**max. Betriebstemperatur:** 80 °C

**max. Volumenstrom:** 2,2 m³/h (0,6 l/s), bei 2 m/s

**Eingang / Ausgang:** ¾" IG

#### Wasserzarge W1 und W2 ohne EPP-Wärmedämmung

Typ	Wasserzarge W1	Tiefe		Wasserzarge W2	Tiefe	
Artikel-Nr.	50-240055	90 mm		50-240056	90 mm	
Preis in €	102,00 €			161,90 €		
Artikel-Nr.	50-240065	130 mm		50-240066	130 mm	
Preis in €	106,00 €			165,90 €		



#### Wasserzarge W1 und W2 mit EPP-Wärmedämmung

Typ	Wasserzarge W1-D	Tiefe		Wasserzarge W2-D	Tiefe	
Artikel-Nr.	50-240051	90 mm		50-240052	90 mm	
Preis in €	105,80 €			169,30 €		
Artikel-Nr.	50-240061	130 mm		50-240062	130 mm	
Preis in €	109,80 €			173,30 €		



#### Wasserzarge W1 Typ A und W2 Typ A ohne EPP-Wärmedämmung

Typ	Wasserzarge W1 Typ A	Tiefe		Wasserzarge W2 Typ A	Tiefe	
Artikel-Nr.	50-240057	90 mm		50-240058	90 mm	
Preis in €	90,80 €			139,50 €		
Artikel-Nr.	50-240067	130 mm		50-240068	130 mm	
Preis in €	94,80 €			143,50 €		

#### Wasserzarge W1 Typ A und W2 Typ A mit EPP-Wärmedämmung

Typ	Wasserzarge W1-D Typ A	Tiefe		Wasserzarge W2-D Typ A	Tiefe	
Artikel-Nr.	50-240053	90 mm		50-240054	90 mm	
Preis in €	94,60 €			146,90 €		
Artikel-Nr.	50-240063	130 mm		50-240064	130 mm	
Preis in €	98,60 €			150,90 €		

## 12.2 Abdeckungen für Wasserzargen

##### Beschreibung:

6 Varianten passend auf Wasserzargen W1 und W2 (Typ A)



Typ	Abdeckblech weiß RAL 9016	Edelstahlfliesenrahmen FR	Abdeckblende VA	Abdeckblende LIM	Abdeckblende LIM Premium	Abdeckblende LIM-S-Line
Einbau	alle	nicht bei Verrohrung mit EPP-Dämmung	alle	alle	alle	alle
Artikel-Nr.	50-110054	50-110052	50-110050	50-110055	50-110056	50-110057
Preis in €	20,00 €	94,30 €	37,70 €	30,40 €	31,60 €	36,50 €
<b>direkt zum Datenblatt:</b>						

Wasserstation W1 oder W2 mit Abdeckung

**Beschreibung:**

Bestehend aus einer (W1) oder zwei (W2) Wasserzählereinbaustrecken mit

**Verrohrung:**

Distanzrohr 3/4" AG Länge 80 mm und DVGW-Kugelhähnen 3/4" vor und hinter dem Distanzrohr

**Dämmung:**

Alternativ mit EPP-Wärmedämmung

**Befestigung:**

schallentkoppelte Rohrschellen mit Schalldämmeinlage

**Schrank:**

verzinkter Wandschrank weiß lackiert, B x H x T: 220 x 220 x 90 mm

**Abdeckung:** in 6 Varianten, siehe Tabelle

**max. Betriebsdruck:** 10 bar

**max. Betriebstemperatur:** 80 °C

**max. Volumenstrom:** 2,2 m³/h (0,6 l/s), bei 2 m/s

**Eingang / Ausgang:** 3/4" IG

Wasserstationen mit Wasserzählereinbaustrecke Kalt- oder Kalt- und Warmwasser ohne EPP-Dämmung



	Abdeckblech weiß RAL 9016	Edelstahlfliesenrahmen FR	Abdeckblende VA	Abdeckblende LIM	Abdeckblende LIM Premium	Abdeckblende LIM-S-Line
<b>Typ</b>	<b>W1</b>	<b>W1-FR</b>	<b>W1-VA</b>	<b>W1-LIM</b>	<b>W1-LIM Premium</b>	<b>W1-LIM-S-Line</b>
Einbautiefe in mm	90	110	90	90	90	90
Artikel-Nr.	50-240010	50-240011	50-240017	50-240012	50-240012N	50-240016
Preis in €	116,40 €	191,40 €	134,90 €	127,40 €	129,10 €	133,70 €
<b>Typ</b>	<b>W2</b>	<b>W2-FR</b>	<b>W2-VA</b>	<b>W2-LIM</b>	<b>W2-LIM Premium</b>	<b>W2-LIM-S-Line</b>
Einbautiefe in mm	90	110	90	90	90	90
Artikel-Nr.	50-240000	50-240001	50-240007	50-240002	50-240002N	50-240006
Preis in €	174,10 €	249,00 €	192,50 €	185,00 €	186,80 €	191,40 €
<b>direkt zum Datenblatt:</b>						

Wasserstationen mit Wasserzählereinbaustrecke Kalt- oder Kalt- und Warmwasser mit EPP-Dämmung

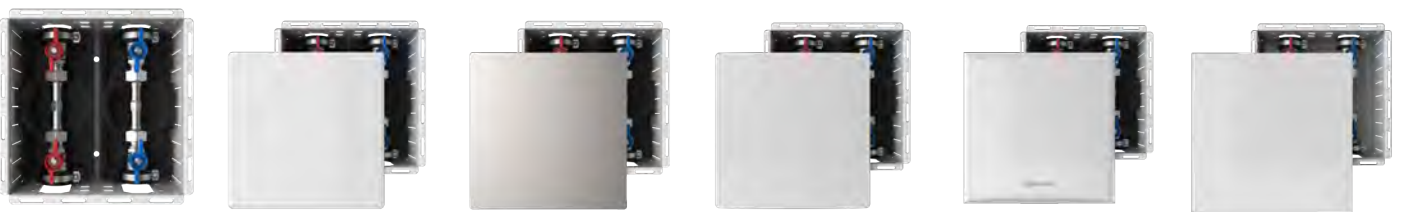

	Abdeckblech weiß RAL 9016	Abdeckblende VA	Abdeckblende LIM	Abdeckblende LIM Premium	Abdeckblende LIM-S-Line
<b>Typ</b>	<b>W1-D</b>	<b>W1-VA-D</b>	<b>W1-LIM-D</b>	<b>W1-LIM-D Premium</b>	<b>W1-LIM-D S-Line</b>
Einbautiefe in mm	90	90	90	90	90
Artikel-Nr.	50-250010	50-250017	50-250012	50-250012N	50-250016
Preis in €	119,90 €	138,30 €	130,80 €	132,60 €	138,30 €
<b>Typ</b>	<b>W2-D</b>	<b>W2-VA-D</b>	<b>W2-LIM-D</b>	<b>W2-LIM-D Premium</b>	<b>W2-LIM-D S-Line</b>
Einbautiefe in mm	90	90	90	90	90
Artikel-Nr.	50-250000	50-250007	50-250002	50-250002N	50-250006
Preis in €	181,00 €	199,40 €	191,90 €	193,70 €	199,40 €
<b>direkt zum Datenblatt:</b>					

### Wasserstation W1 oder W2 Typ A mit Abdeckung

#### Beschreibung:

Siehe Wasserstation W1 und W2 mit Abdeckung, jedoch mit einem DVGW-Kugelhahn vor den Wasserzählereinbaustrecken und

Verschraubung nach den Wasserzählereinbaustrecken

### Wasserstationen mit Wasserzählereinbaustrecke Kalt- oder Kalt- und Warmwasser ohne EPP-Dämmung



	Abdeckblech weiß RAL 9016	Edelstahlfliesenrahmen FR	Abdeckblende VA	Abdeckblende LIM	Abdeckblende LIM Premium	Abdeckblende LIM-S-Line
<b>Typ</b>	<b>W1 Typ A</b>	<b>W1-FR Typ</b>	<b>W1-VA Typ</b>	<b>W1-LIM Typ A</b>	<b>W1-LIM Premium Typ A</b>	<b>W1-LIM-S-Line Typ A</b>
Einbautiefe in mm	90	110	90	90	90	90
Artikel-Nr.	50-240013	50-240014	50-240018	50-240015	50-240015N	50-240019
Preis in €	104,90 €	179,80 €	123,30 €	114,70 €	116,40 €	121,00 €
<b>Typ</b>	<b>W2 Typ A</b>	<b>W2-FR Typ A</b>	<b>W2-VA Typ A</b>	<b>W2-LIM Typ A</b>	<b>W2-LIM Premium Typ A</b>	<b>W2-LIM-S-Line Typ A</b>
Einbautiefe in mm	90	110	90	90	90	90
Artikel-Nr.	50-240003	50-240004	50-240008	50-240005	50-240005N	50-240009
Preis in €	152,20 €	227,10 €	170,60 €	162,00 €	163,70 €	168,30 €
<b>direkt zum Datenblatt:</b>						

### Wasserstationen mit Wasserzählereinbaustrecke Kalt- oder Kalt- und Warmwasser mit EPP-Dämmung



	Abdeckblech weiß RAL 9016	Abdeckblende VA	Abdeckblende LIM	Abdeckblende LIM Premium	Abdeckblende LIM S-Line
<b>Typ</b>	<b>W1-D Typ A</b>	<b>W1-VA-D Typ A</b>	<b>W1-LIM-D Typ A</b>	<b>W1-LIM-D Premium Typ A</b>	<b>W1-LIM-D S-Line Typ A</b>
Einbautiefe in mm	90	90	90	90	90
Artikel-Nr.	50-250013	50-250018	50-250015	50-250015N	50-250019
Preis in €	108,90 €	127,40 €	118,70 €	120,50 €	125,10 €
<b>Typ</b>	<b>W2-D Typ A</b>	<b>W2-VA-D Typ A</b>	<b>W2-LIM-D Typ A</b>	<b>W2-LIM-D Premium Typ A</b>	<b>W2-LIM-D S-Line Typ A</b>
Einbautiefe in mm	90	90	90	90	90
Artikel-Nr.	50-250003	50-250008	50-250005	50-250005N	50-250009
Preis in €	159,10 €	177,50 €	168,90 €	170,60 €	175,20 €
<b>direkt zum Datenblatt:</b>					



**Wasserstation W2-Z-Typ A**

**Beschreibung:**

Trinkwasseranschlussstation mit Wasserzählereinbaustrecken 3/4" Länge 110 mm und Zirkulationsregler 50-60 °C wie Wasserstation W2 mit EPP-Wärmedämmung gemäß GEG und zusätzlich mit Zirkulationsregler Kemper Multitherm DN 15 Regelbereich 50-65 °C mit Verrohrung

verzinkte Einbauzarge mit höhenverstellbaren Füßen  
 B x H x T: 300 x 430 x 90 mm  
 Frontblende in verschiedenen Ausführungen (weiß RAL 9016, Fliesenrahmen oder Limodor-Premium-Abdeckung)



Typ	W2-Z Typ A	W2-Z-FR Typ A	W2-Z-LIM-Premium Typ A
Artikel Nr.	50-240020	50-240021	50-240022
Preis in €	494,20 €	574,00 €	529,10 €
<a href="#">direkt zum Datenblatt:</a>			

**Waschtischanschlussstationen mit Wasserzählereinbaustrecken**

**Beschreibung:**

Trinkwasser- und Abwasseranschlussstation für den Waschtisch, bestehend aus:

**Trinkwasseranschluss:** DVGW-Kugelhahn 3/4" flachdichtend aus Messing (Kugelhähne aus Edelstahl auf Anfrage) mit Wasserzählerverrohrung bestehend aus Distanzrohr 3/4" Länge 110 mm, Waschtischanschluss DN 15 und zusätzlicher Anschluss DN 20 für Kalt- und Warmwasserzapfstellen

**Abwasseranschluss:** HT-Abwasserrohr DN 40 mit oder ohne UP-Siphon (Rollstuhlunterfah rung)

**Verteilerschrank:** verzinkte Einbauzarge mit höhenverstellbaren Füßen, Frontblende in verschiedenen Ausführungen (weiß RAL 9016, LIM-Limodorabdeckung weiß oder FR-Fliesen einbaurahmen)

B x T x H: 300 x 430 x 90 mm

**max. Betriebsdruck:** 10 bar

**max. Betriebstemperatur:** 80 °C

**max. Volumenstrom:** Trinkwasser 2,2 m<sup>3</sup>/h (0,6 l/s), bei 2 m/s, Abwasser DU 0,5 l/s

**Eingang:** Trinkwasser Anschluss vertikal mit Kugelhahn 3/4" IG, Abwasser DN 40 vertikal

**Ausgang:** Trinkwasser Waschtischanschluss 1/2" IG, weitere Zapfstellen 3/4" IG, Abwasser DN 30



Typ	Waschtischanschlussstation	Waschtischanschlussstation LIM Premium	Waschtischanschlussstation FR
Frontblende	weiß RAL 9016	Limodorabdeckung	Fliesenrahmen
Artikel Nr.	50-000900	50-000901	50-000902
Preis in €	341,10 €	382,30 €	430,70 €
<a href="#">direkt zum Datenblatt:</a>			

Typ	Waschtischanschlussstation für Rollstuhlunterfah rung	Waschtischanschlussstation für Rollstuhlunterfah rung LIM Premium	Waschtischanschlussstation für Rollstuhlunterfah rung FR
Frontblende	weiß RAL 9016	Limodorabdeckung	Fliesenrahmen
Artikel Nr.	50-000910	50-000911	50-000912
Preis in €	388,20 €	429,50 €	477,80 €
<a href="#">direkt zum Datenblatt:</a>			

**e-class S 22 VA**

Anschluss horizontal

**Beschreibung:**

Verteilerbalken aus Edelstahlspezialprofil (1.4401) DN 32, mit ¾" Endstopfen, mittige Sekundärabgänge mit Stutzenabstand 55 mm, Einzelhalter mit Schalldämmeinlage komplett mit Schrauben und Dübel im Schutzkarton verpackt

max. Betriebsdruck: 10 bar  
 max. Betriebstemperatur: 80 °C  
 max. Volumenstrom: 5,7 m³/h (1,6 l/s), bei 2 m/s  
**Eingang:** 1" Überwurfmutter flachdichtend  
**Abgänge:** Anschlussnippel mit ¾" AG

mit Konus aus Edelstahl, passend für Klemmverschraubungen



Warengruppe 55

Abgänge	2	3	4	5	6	7	8	9	10	
Baulänge in mm	135	190	245	300	355	410	465	520	575	
Artikel Nr.	51-002202	51-002203	51-002204	51-002205	51-002206	51-002207	51-002208	51-002209	51-002210	
Preis in €	47,10 €	59,30 €	71,40 €	83,50 €	95,60 €	107,70 €	119,80 €	131,90 €	144,00 €	

**DVGW Kugelhahn 1"**

**Beschreibung:**

DVGW-Kugelhahn 1" flachdichtend aus Messing

**Eingang:** 1" IG

**Ausgang:** 1" AG flachdichtend, passend an e-class S 22 VA Sanitärverteiler



Warengruppe 55

Artikel Nr.	55-320001	
Preis in €	42,00 €	

**Wasserzählerverrohrung ¾"**

**Beschreibung:**

DVGW-Kugelhahn ¾" flachdichtend aus Messing mit Wasserzählerverrohrung bestehend aus Distanzrohr ¾" Länge 110 mm (auf Wunsch 80 mm) und Reduzierstück ¾" IG x 1" AG flachdichtend, passend an e-class S 22 VA Sanitärverteilerbalken

**Eingang:** ¾" IG

**Ausgang:** 1" AG flachdichtend, passend für e-class S 22 VA Sanitärverteiler



Warengruppe 55

Artikel Nr. blau	55-320002	
Preis in €	37,40 €	
Artikel Nr. rot	55-320000	
Preis in €	37,10 €	

**e-class HEG 24**

Anschluss horizontal

**Beschreibung:**

Hauseingangsverteiler (HEG) aus Edelstahlspezialprofil (1.4401) DN 50, mit 1" Endstopfen, seitlicher Eingangsstutzen flachdichtend mit Überwurfmutter und nach oben geführten Abgängen flachdichtend mit Überwurfmutter, Stutzenabstand 125 mm (andere Stutzenabstände auf Anfrage)

max. Betriebstemperatur: 80 °C  
 max. Volumenstrom: 14,4 m³/h (4,0 l/s), bei 2 m/s  
**Eingang:** 1¼" Überwurfmutter flachdichtend  
**Abgänge:** 1" Überwurfmutter flachdichtend



max. Betriebsdruck: 10 bar

Abgänge	2	3	4	5	6	
Baulänge in mm	319	444	569	694	819	
Artikel Nr.	52-002402	52-002403	52-002404	52-002405	52-002406	
Preis in €	104,50 €	130,10 €	155,60 €	181,20 €	206,80 €	

Warengruppe 52

Weitere Abgänge auf Anfrage.

**e-class HEG 25**

Anschluss horizontal

**Beschreibung:**

Siehe strawa e-class HEG 24, jedoch

**Eingang:** 1½" Überwurfmutter flachdichtend

**Abgänge:** 1¼" Überwurfmutter flachdichtend



Abgänge	2	3	4	5	6	
Baulänge in mm	264	389	514	639	764	
Artikel Nr.	52-002502	52-002503	52-002504	52-002505	52-002506	
Preis in €	108,00 €	133,60 €	159,10 €	184,70 €	210,30 €	

Warengruppe 52

Weitere Abgänge auf Anfrage.

strawa Rotguss Kolbenventil

**Beschreibung:**

DVGW-Kolbenventil aus Rotguss für HEG 24 bzw. HEG 25 mit Außengewinde für den Anschluss von Press-, Gewinde- und Lötverschraubungen, Oberteil mit steigender Spindel. Schallschutz nach DIN 52218 Armaturenklasse I, mit und ohne Entleerung lieferbar

**Passende Kolbenventile für HEG 24:**

**Eingang:** DN 25  
**Abgänge:** DN 20

**Passende Kolbenventile für HEG 25:**

**Eingang:** DN 32  
**Abgänge:** DN 25



**max. Betriebsdruck:** 10 bar  
**max. Betriebstemperatur:** 90 °C  
**Eingang:** 1½" Überwurfmutter flachdichtend  
**Abgänge:** 1¼" Überwurfmutter flachdichtend

Warengruppe 55

Nennweite	20	25	32	20	25	32
Baulänge in mm	65	70	90	65	70	90
Anschlüsse	G 1"	G 1¼"	G 1½"	G 1"	G 1¼"	G 1½"
Entleerung	mit	mit	mit	ohne	ohne	ohne
Artikel Nr.	55-005080	55-005081	55-005082	55-005084	55-005085	55-005086
Preis in €	87,30 €	133,40 €	174,60 €	78,50 €	124,70 €	165,90 €
<b>direkt zum Datenblatt:</b>						

Rohrbelüfterstation

**Rohrbelüfterstation**

**Beschreibung:**

Für die Belüftung von Abwasserleitungen, bestehend aus:

**Rohrbelüfter:**

Fabrikat Abu ventilair, Baumuster-geprüft und -überwacht nach DIN EN 12380, Typenklasse A1, durch LGA Bautechnik, Nr. 0420151, zugelassen nach den Richtlinien des deutschen Instituts für Bautechnik, einsetzbar zum Belüften von Abwasserleitungen nach DIN EN 12056-2 / DIN 1986-100, verhindert das Leersaugen von Geruchsverschlüssen bei langen Einzelanschlussleitungen, erspart schwierige, platzintensive Umlüftungen, Kostenersparnis durch schnelle Montage, durch

mitgeliefertes Verbindergummi nur ein Rohrbelüfter für die Dimensionen DN 32/40/50, sowie DN 70/80/100 notwendig, Rohrbelüfter lose beigelegt

**Umgebungstemperatur:** frostsicher

**Volumenstrom:** DN 50 = 7,5 l/s; DN 100 = 25 l/s, bei 2,5 mbar Unterdruck

**Schrank:** Im UP-Wandschrank B x H x T: 220 x 220 x 130 mm mit Frontblende in verschiedenen Varianten (weiß RAL 9016, LIM-Limodorabdeckung)



Abb. ventilair 100

Warengruppe 50

Typ	ventilair 50	ventilair 50 LIM	ventilair 50 LIM - Premium	ventilair 50 LIM-S-Line	ventilair 100	ventilair 100 LIM	ventilair 100 LIM - Premium	ventilair 100 LIM-S-Line
Leistung bei 2,5 mbar Unterdruck	5 l/min	5 l/min	5 l/min	5 l/min	19 l/min	19 l/min	19 l/min	19 l/min
Anschluss	DN 32/40/50	DN 32/40/50	DN 32/40/50	DN 32/40/50	DN 70/80/100	DN 70/80/100	DN 70/80/100	DN 70/80/100
Artikel Nr.	50-240026	50-240027	50-240027N	50-240032	50-240024	50-240025	50-240025N	50-240030
Preis in €	132,40 €	142,70 €	145,20 €	150,00 €	159,60 €	169,90 €	172,40 €	177,20 €
<b>direkt zum Datenblatt:</b>								

# Lieferungs- und Zahlungsbedingungen

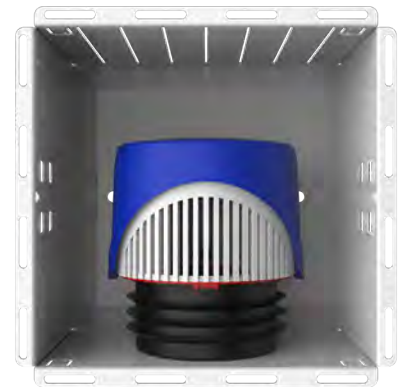
## 1. Allgemeines

(1) Diese Liefer- und Zahlungsbedingungen gelten stets und ausschließlich für alle zwischen uns, der strawa Wärmetechnik GmbH, und unseren Kunden geschlossenen Kauf-, Werk-, Werklieferungs- und Dienstverträge, auch wenn bei den Einzelgeschäften nicht mehr auf diese Bezug genommen wird. Sie gelten spätestens mit der Annahme der Leistung als anerkannt. Entgegenstehende oder von unseren Liefer- und Zahlungsbedingungen abweichende Bedingungen des Kunden erkennen wir nicht an, es sei denn wir hätten ausdrücklich – schriftlich oder in Textform – ihrer Geltung zugestimmt. Darüber hinaus gelten diese Liefer- und Zahlungsbedingungen auch dann, wenn wir in Kenntnis entgegenstehender oder von unseren Liefer- und Zahlungsbedingungen abweichender Bedingungen die Leistung ausführen.

(2) Diese Liefer- und Zahlungsbedingungen gelten ab 1.1.2020 und ersetzen alle unsere früheren Geschäftsbedingungen.

## 2. Zustandekommen eines Vertrages

(1) Unsere Angebote sind freibleibend. Ein Vertrag kommt ausschließlich durch unsere Auftragsbestätigung oder vorbehaltlose Lieferung zustande. Nebenabreden und Änderungen des vereinbarten Lieferumfangs sind nur wirksam, wenn sie von uns schriftlich oder in Textform bestätigt wurden bzw. werden.

(2) Teillieferungen sind zulässig und können getrennt abgerechnet werden, wenn sie nicht im Einzelfall für den Kunden unzumutbar sind. Geringfügige Änderungen des Liefergegenstandes in Konstruktion, Form und Ausgestaltung sowie in den in der Beschreibung angegebenen Werten sind aus technischen Gründen zulässig, wenn dadurch der Verwendungszweck, die Qualität und die Funktionalität nicht beeinträchtigt werden und wenn diese Änderungen handelsüblich sind.

(3) Sollte aus einem von uns nicht zu vertretenden Grund, insbesondere bei Streik oder sonstigen Fällen höherer Gewalt, die Lieferung unmöglich werden, so sind wir auch nach bestätigter Bestellung von der Lieferpflicht entbunden, sofern wir unsere Kunden unverzüglich über die Nichtverfügbarkeit der Leistung informieren und unserem Kunden gegebenenfalls erbrachte Gegenleistungen unverzüglich erstatten. Die Geltendmachung von Schadenersatzansprüchen ist dann ausgeschlossen. Hiervon abweichende Vereinbarungen bedürfen der Schrift- bzw. Textform.

## 3. Preise und Zahlung

(1) Unsere Preise sind freibleibend und gelten ab Werk. Sofern eine Lieferung der Ware innerhalb von vier Monaten nach Vertragsschluss erfolgt, gelten unsere Preise zum Zeitpunkt des Vertragsschlusses. Sollte eine Lieferung erst nach Ablauf von vier Monaten seit Vertragsschluss erfolgen, kommen unsere am Tag der Lieferung gültigen Preise zur Verrechnung.

(2) Soweit im Einzelfall nichts anderes vereinbart wurde, sind unsere Rechnungen sofort zur Zahlung fällig. Erfolgt ein Zahlungseingang nicht innerhalb von 30 Tagen nach Fälligkeit und Zugang unserer Rechnung, kommt der Kunde nach § 286 Abs. 3 BGB automatisch in Verzug. Einer vorherigen Mahnung bedarf es dafür nicht. Ab Eintritt des Verzuges ist der Kunde insbesondere verpflichtet, auf die offenen Forderungen Verzugszinsen in Höhe von 9 Prozentpunkten über dem Basiszinssatz zu bezahlen. Kommt der Käufer mit einer oder mehreren Forderungen in Zahlungsverzug oder verschlechtert sich seine Kredit- bzw. Zahlungsfähigkeit, so sind wir berechtigt, Vorauszahlungen oder Sicherheitsleistungen zu verlangen. Vor vollständiger Zahlung fälliger Rechnungsbeträge sind wir zu keiner weiteren Lieferung verpflichtet. Sofern Wechselzahlung vereinbart wird, hat der Kunde sämtliche Wechsel- und Diskontspesen zu tragen.

(3) Die gesetzliche Mehrwertsteuer ist in unseren Preisen nicht enthalten. Sie wird in gesetzlicher Höhe am Tag der Rechnungsstellung in der Rechnung gesondert ausgewiesen.

## 4. Lieferung und Rücknahme

(1) Beträgt der Warenwert (netto) eines Auftrages weniger als 800,- € (netto) (innerhalb Deutschlands, außer Inseln), werden die Frachtkosten weiterberechnet. Diese sind aktuell anzufragen. Ab einem Warenwert von über 800,- € (netto) je Auftrag (innerhalb Deutschlands, außer Inseln) sind die Lieferungen frachtfrei. Expresszustellungen, Sonderfahrten, Insellösungen und Auslandslieferungen sind ebenfalls gesondert anzufragen.

(2) Für Lieferungen nach Österreich, der Schweiz und den Benelux-Staaten gilt eine Frachtfreigrenze von 1500,- €. Ist der Warenwert geringer, müssen die Frachtkosten bei uns angefragt werden.

(3) Europaletten werden zusätzlich mit 20,- € (netto)/Stück berechnet, soweit der Kunde nicht bei Anlieferung gleichwertige Europaletten im Tausch an den Frachtführer ausgehändigt hat.

(4) Rücksendungen dürfen grundsätzlich nur mit unserem schriftlichen Einverständnis erfolgen. Die Rücknahmekosten betragen je nach Warengruppe zwischen 10% und 50%.

(5) Gebrauchte oder bereits eingebaute Ware ist von der Rücknahme ausgeschlossen.

(6) Die Transportkosten gehen jedenfalls zu Lasten des Kunden.

(7) Wird Ware unangemeldet zurückgegeben, so gilt die Warenrücknahme nicht als Anerkennung einer Gutschrift, auch wenn der Wareneingang quittiert wird.

## 5. Lieferzeit

(1) Der Beginn der von uns angegebenen Lieferzeiten setzt die Abklärung aller technischen Fragen voraus.

(2) Voraussichtliche Lieferzeiten für die Erbringung von Leistungen oder Teilleistungen sind nach unserem voraussichtlichen Leistungsvermögen bestimmt und vorbehaltlich anderweitiger Vereinbarung unverbindlich. Die Vereinbarung von verbindlichen Lieferzeiten kann nur ausdrücklich in den Vertragsunterlagen oder nachfolgend durch diejenigen unserer Mitarbeiter vereinbart werden, die gesetzliche Vertretungsmacht haben.

(3) Sind wir an der rechtzeitigen Durchführung unserer Lieferungen und Leistungen durch Mobilmachung, Krieg, Aufruhr, Streik, Aussperrungen, Betriebsstörungen, Feuer, Naturkatastrophen, Transportbehinderungen, Änderungen der gesetzlichen Bestimmungen, behördliche Maßnahmen oder Verordnungen oder sonstiger unvorhersehbarer Ereignisse, die außerhalb unseres Willens liegen, gehindert, so verlängert sich die Lieferzeit angemessen.

(4) Die Einhaltung unserer Lieferzeit setzt darüber hinaus die rechtzeitige und ordnungsgemäße Erfüllung aller zu diesem Zeitpunkt vereinbarten Verpflichtungen des Kunden voraus. Der Kunde trägt die Mehrkosten einer durch ihn verursachten Verzögerung der uns obliegenden Arbeiten.

## 6. Mängelrügen und Gewährleistung

(1) Der Kunde ist verpflichtet, die Ware gemäß §377 HGB unverzüglich nach Erhalt auf Mangelhaftigkeit zu prüfen. Eventuelle Mängelrügen sind sofort, spätestens bis zum Ablauf des 3. Tages nach dem Empfangstag, schriftlich oder in Textform zu melden. Unterlässt der Kunde die Mitteilung, so gilt die Ware als genehmigt. Ausgenommen hiervon sind versteckte Mängel der Ware, die bei der Untersuchung nicht erkennbar waren. Wenn später ein solcher Mangel erkannt wird, muss die Anzeige unverzüglich nach Entdeckung erfolgen, sonst wird die Ware auch mit diesem Mangel genehmigt. Die Geltendmachung von Ansprüchen aus Mängeln, die nicht oder nicht rechtzeitig angezeigt wurden, ist ausgeschlossen.

(2) Soweit ein von uns zu vertretender Mangel der Ware vorliegt, sind wir nach unserer Wahl zur Nacherfüllung in Form einer Mängelbeseitigung oder einer Ersatzlieferung berechtigt. Im Rahmen der Ersatzlieferung übernehmen wir die Kosten der Ersatzlieferung einschließlich des Versandes, es sei denn, dass die Ware nach einem anderen Ort als dem Erfüllungsort verbracht wurde. Die Kosten des Ausbaus der mangelhaften Sache und des Einbaus der mangelfreien Ersatzsache werden von uns nicht übernommen.

(3) Unter der Bedingung sachgemäßer Behandlung garantieren wir die Freiheit von Material- oder Herstellungsfehlern bei strawa-Produkten für die Dauer von 3 Jahren ab Auslieferung. Verschleiß, Bedienungsfehler oder unsachgemäße Nutzung der Ware sind von der Garantie ausgenommen. Die Gewährleistungsrechte verjähren innerhalb von 2 Jahren ab dem Zeitpunkt der Lieferung. Für Zulieferprodukte gelten die gesetzlichen Gewährleistungsrechte.

(4) Die vorstehenden Einschränkungen gelten nicht für Ansprüche aufgrund von Schäden, die durch uns, unsere gesetzlichen Vertreter oder Erfüllungsgehilfen verursacht wurden

- bei Verletzung des Lebens, des Körpers oder der Gesundheit
- bei vorsätzlicher oder grob fahrlässiger Pflichtverletzung sowie Arglist
- bei Verletzung wesentlicher Vertragspflichten, deren Erfüllung die ordnungsgemäße Durchführung des Vertrages überhaupt erst ermöglicht und auf deren

Einhaltung der Vertragspartner regelmäßig vertrauen darf (Kardinalpflichten)

- im Rahmen eines Garantieversprechens, soweit vereinbart
- soweit der Anwendungsbereich des Produkthaftungsgesetzes eröffnet ist.

## 7. Haftung

(1) Für Ansprüche aufgrund von Schäden, die durch uns, unsere gesetzlichen Vertreter oder Erfüllungsgehilfen verursacht wurden, haften wir stets unbeschränkt

- bei Verletzung des Lebens, des Körpers oder der Gesundheit
- bei vorsätzlicher oder grob fahrlässiger Pflichtverletzung
- bei Garantieverprechen, soweit vereinbart
- soweit der Anwendungsbereich des Produkthaftungsgesetzes eröffnet ist.

(2) Bei Verletzung wesentlicher Vertragspflichten, deren Erfüllung die ordnungsgemäße Durchführung des Vertrages überhaupt erst ermöglicht und auf deren Einhaltung der Vertragspartner regelmäßig vertrauen darf (Kardinalpflichten), durch leichte Fahrlässigkeit von uns, unseren gesetzlichen Vertretern oder Erfüllungsgehilfen ist die Haftung der Höhe nach auf den bei Vertragsschluss vorhersehbaren Schaden begrenzt, mit dessen Entstehung typischerweise gerechnet werden muss.

(3) Im Übrigen sind Ansprüche auf Schadensersatz ausgeschlossen.

## 8. Eigentumsvorbehalt

(1) Bis zur vollständigen Bezahlung des Kaufpreises und bis zur Tilgung aller sonstigen bestehenden Forderungen und Nebenforderungen durch unseren Kunden behalten wir uns das Eigentum an der gelieferten Ware vor. Bei vertragswidrigem Verhalten des Kunden, insbesondere bei Zahlungsverzug, sind wir berechtigt die Ware zurückzunehmen. In der Zurücknahme der Ware durch uns liegt kein Rücktritt vom Vertrag, es sei denn, wir hätten dies ausdrücklich schriftlich oder in Textform erklärt. In der Pfändung der Ware durch uns liegt stets ein Rücktritt vom Vertrag. Wir sind nach Rücknahme der Ware zu deren Verwertung befugt. Der Verwertungserlös ist auf die Verbindlichkeiten des Kunden – abzgl. angemessener Verwertungskosten – anzurechnen.

(2) Der Kunde ist verpflichtet, die Ware pfleglich zu behandeln. Insbesondere ist er verpflichtet, diese auf eigene Kosten gegen Feuer-, Wasser- und Diebstahlschäden ausreichend zum Neuwert zu versichern. Sofern Wartungs- und Inspektionsarbeiten erforderlich sind, muss der Kunde diese auf eigene Kosten rechtzeitig durchführen.

(3) Bei Pfändungen oder sonstigen Eingriffen Dritter hat uns der Kunde unverzüglich schriftlich zu benachrichtigen, damit wir Klage gemäß § 771 ZPO erheben können. Soweit der Dritte nicht in der Lage ist, uns die gerichtlichen und außergerichtlichen Kosten einer Klage gemäß § 771 ZPO zu erstatten, haftet der Kunde für den uns entstandenen Ausfall.

(4) Der Kunde ist berechtigt, die Ware im ordentlichen Geschäftsgang weiter zu verkaufen. Er tritt uns jedoch bereits jetzt alle Forderungen in Höhe des mit uns vereinbarten Faktura-Endbetrages (einschließlich MwSt) ab, die ihm aus der Weiterveräußerung gegen seine Abnehmer oder Dritte erwachsen, und zwar unabhängig davon, ob die Ware ohne oder nach Verarbeitung weiter verkauft worden ist. Zur Einziehung dieser Forderung bleibt der Kunde auch nach der Abtretung ermächtigt. Unsere Befugnis, die Forderung selbst einzuziehen, bleibt hiervon unberührt. Wir verpflichten uns jedoch, die Forderung nicht einzuziehen, solange der Kunde seinen Zahlungsverpflichtungen aus den vereinnahmten Erlösen nachkommt, nicht in Zahlungsverzug ist und insbesondere kein Antrag auf Eröffnung eines Insolvenz- oder Vergleichsverfahrens gestellt ist oder Zahlungseinstellung vorliegt. Ist aber dies der Fall, können wir verlangen, dass der Kunde uns die abgetretenen Forderungen und deren Schuldner bekannt gibt, alle zum Einzug erforderlichen Angaben macht, die dazugehörigen Unterlagen aushändigt und den Schuldner (Dritten) die Abtretung mitteilt.

(5) Die Verarbeitung oder Umbildung der Ware durch den Kunden wird stets für uns vorgenommen. Das Anwartschaftsrecht des Kunden an der Ware setzt sich an der umgebildeten Sache fort. Wird die Ware mit anderen, uns nicht gehörenden Gegenständen verarbeitet, so erwerben wir das Miteigentum an der neuen Sache im Verhältnis des objektiven Wertes unserer Ware zu den anderen verarbeiteten Gegenständen zur Zeit der Verarbeitung. Für die durch Verarbeitung entstehende Sache gilt im Übrigen das gleiche wie für die unter Vorbehalt gelieferte Ware.

## 9. Softwarenutzung

Sofern dem Kunden Softwareanwendungen oder entsprechende Dokumentationen von uns zur Verfügung gestellt werden, erhält der Kunde hieran lediglich einfache (nicht unterlizenzierbare und nicht übertragbare), auf die Dauer der Geschäftsbeziehung beschränkte Nutzungsrechte. Ein ausschließliches Nutzungsrecht wird dem Kunden nicht eingeräumt. Der Kunde ist nicht berechtigt, Änderungen an der Softwareanwendung oder den entsprechenden Dokumentationen vorzunehmen. Die Nutzungsbefugnis des Kunden beschränkt sich auf die Verwendung der maßgeblichen strawa-Anwendungen und ist im Übrigen ausgeschlossen.

## 10. Technische Serviceleistungen

(1) Für vom Kunden beauftragte Serviceleistungen gelten die gesetzlichen Bestimmungen zum Werkvertragsrecht. Die Leistung ist schriftlich oder in Textform abzunehmen. Mit der Abnahme der Leistung erfolgt der Gefahrübergang.

(2) Grundsätzlich werden alle Serviceaufträge entgeltlich ausgeführt (§§ 631, 632 BGB). Falls der Kunde keinen entgeltspflichtigen Auftrag erteilen, sondern eine Nachbesserung im Rahmen der Sachmängelgewährleistung geltend machen will, hat er hierauf vor Aufnahme der Arbeiten schriftlich oder in Textform hinzuweisen. Stellt sich heraus, dass der angezeigte Mangel keine Sachmängelgewährleistungsansprüche auslöst, hat der Kunde die für unsere Leistung anfallenden Kosten zu tragen.

(3) War der Kunde nicht unser direkter Vertragspartner eines vorangegangenen Kauf- oder Werkvertrages, wird die Erteilung eines kostenpflichtigen Auftrags vermutet.

(4) Serviceaufträge sind grundsätzlich schriftlich oder in Textform zu erteilen. Für die Beauftragung ist unsere Kundendienstanforderung zu verwenden.

(5) Die Serviceleistungen werden entsprechend unserer Preisliste in unserer Kundendienstanforderung abgerechnet. Reise-, Material- und ggf. Unterbringungskosten werden nach Sätzen der aktuellen Preisliste gesondert abgerechnet.

(6) Reguläre Arbeitszeiten sind Montag bis Donnerstag von 7:30 bis 16:30 Uhr sowie an Freitagen von 7:30 bis 13:00 Uhr, sofern es sich nicht um gesetzliche Feiertage handelt. Vergütungen für Arbeiten, die in Absprache mit dem Kunden außerhalb der genannten Arbeitszeiten durchgeführt werden, werden mit dem 1,5-fachen, Arbeiten an Sonn- und Feiertagen oder zwischen 22:00 und 06:00 Uhr mit dem 2-fachen Faktor zum Ansatz gebracht.

(7) Für die Serviceleistungen hat uns der Kunde den ungehinderten Zutritt, die kostenlose Zurverfügungstellung von Strom und Wasser und das Abstellen von qualifiziertem Personal, das uns über etwa aufgetretene Störungen, Fehler und Schäden sowie durchgeführte Wartungs- und Inspektionsarbeiten informieren kann und befugt ist, Entscheidungen mit Kostenfolgen zu treffen, zur Verfügung zu stellen. Wartezeiten werden nach Aufwand abgerechnet. Sollte der Anlagenstandort oder Teile der Anlage nicht den gesetzlichen Anforderungen zur Arbeitssicherheit entsprechen, sind wir berechtigt, die Leistungserbringung abzulehnen und den entstandenen Aufwand (ggf. zusätzlich) in Rechnung zu stellen.

(8) Wir sind berechtigt, Dritte mit den Serviceleistungen zu beauftragen und diese in eigenem Namen handeln zu lassen, soweit es sich um von uns auditierte und qualifizierte Partner handelt.

## 11. Gerichtsstand/Rechtswahl/Erfüllungsort

(1) Soweit der Kunde Kaufmann, juristische Person des öffentlichen Rechts oder öffentlich rechtliches Sondervermögen ist, ist ausschließlicher Gerichtsstand für alle Streitigkeiten aus und im Zusammenhang mit Vertragsverhältnissen zwischen uns und unseren Kunden – auch für Wechsel- und Scheckklagen – unser Geschäftssitz.

(2) Es gilt ausschließlich das Recht der Bundesrepublik Deutschland unter Ausschluss aller Rechtsnormen, die in eine andere Rechtsordnung verweisen. Die Geltung des UN-Kaufrechts ist ausgeschlossen.

(3) Sofern sich aus der Auftragsbestätigung nichts anderes ergibt, ist unser Geschäftssitz Erfüllungsort.

## 12. Sonstiges

Die in der Preisliste angegebenen Preise sind Listenpreise. Irrtümer und Druckfehler bleiben vorbehalten.

## 13. Salvatorische Klausel

Sollte eine oder mehrere Bestimmungen dieser Lieferungs- und Zahlungsbedingungen unwirksam sein oder werden, so bleiben die unter ihrer Geltung geschlossenen Verträge wirksam und die Wirksamkeit der anderen Bestimmungen wird hiervon nicht berührt.

Stand 1. Januar 2022



strawa Wärmetechnik GmbH  
Gottlieb-Daimler-Straße 4  
99869 Schwabhausen

Email: [info@strawa.com](mailto:info@strawa.com)  
Tel.: 036256 8661-0  
Fax: 036256 8661-99

[www.strawa.com](http://www.strawa.com)