

Ihr Spezialist für
Wärmetechnik

strawa



**PREIS- UND
PRODUKTKATALOG**

2021

gültig ab September 2021

| | Seite |
|--|------------|
| Ansprechpartner Außendienst..... | 4 |
| 1. Heizkreis-Anschlussverteiler | 1.2 |
| 2. Regelungskomponenten und Elektrozubehör | 2.2 |
| 3. Verteilerschränke..... | 3.2 |
| 4. Comfort-Anschlussstationen für Fußbodenheizkreise mit manuellem hydraulischen Abgleich der Heizkreise..... | 4.2 |
| 5. Comfort-Anschlussstationen für Fußbodenheizkreise inkl. automatischem hydraulischen Abgleich der Heizkreise durch EGO-System | 5.2 |
| 6. Standard-Anschlussstationen für Fußbodenheizkreise, Heizkörper und Wohnungsanschluss..... | 6.2 |

| | | |
|------------|--|-------------|
| 7. | Wärmegruppen | 7.2 |
| 8. | Frischwasser- und Wohnungsstationen | 8.2 |
| 9. | Industrie- und Soleverteiler | 9.2 |
| 10. | Hydraulische Weiche und Lufttopf..... | 10.2 |
| 11. | Kesselverteiler und Aufbaugruppen | 11.2 |
| 12. | Sanitär..... | 12.2 |
| | Liefer- und Zahlungsbedingungen..... | 282 |

Wir sind für Sie da!

Unsere Ansprechpartner in Ihrer Nähe!



Kremers Industriervertretungen GmbH

Rudolf-Breitscheid-Str. 70
22880 Wedel
 04103-1894390
 04103-1894389
 info@kiv-nord.de
 www.kiv-nord.de

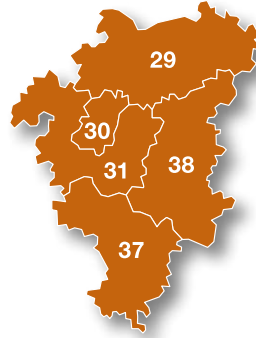

Bernd-Thomas Niedenzu Industriervertretungen

Am Mühlenfelde 14
30938 Burgwedel/
Fuhrberg
 05135-9255833
 0171-3833111
 T.Niedenzu@t-online.de

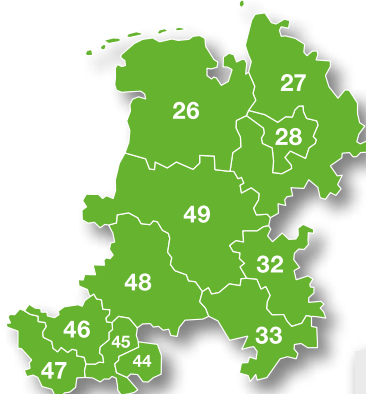

Berater Handel & Handwerk Heinz Meiners

Tinge 21
48624 Schöppingen
 02558-986085
 0177-7408510
 heinzmn@aol.com

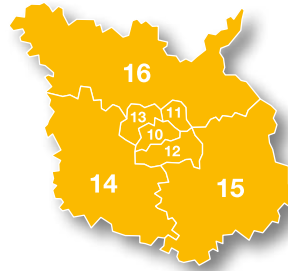

Andreas König Badmänner e.K.

Am Tegeler Hafen 28g
13507 Berlin
 030-4942002
 0178-7749400
 info@badmaenner.de
 www.badmaenner.de

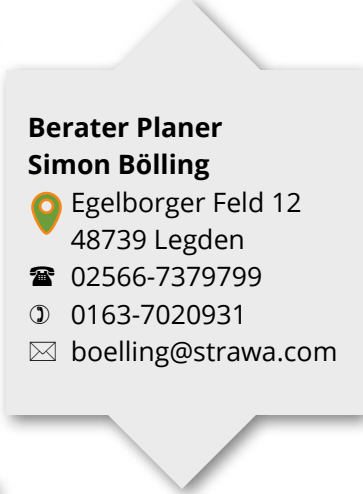

Berater Planer Simon Bölling

Egelborger Feld 12
48739 Legden
 02566-7379799
 0163-7020931
 boelling@strawa.com

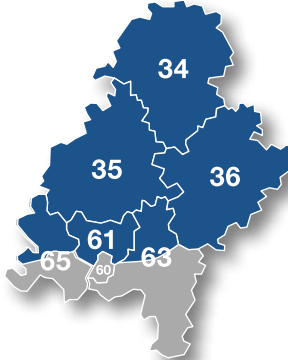

Peter Partsch

Forststr. 7
35716 Dietzhöltal
 02774-922001
 0171-7731278
 ppartsch@t-online.de

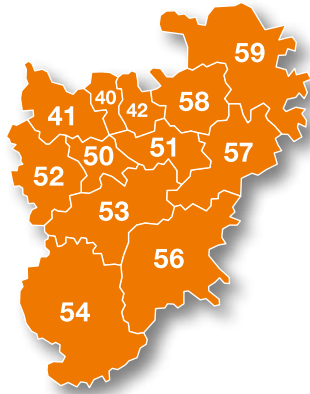

Berater Handel & Handwerk Udo Bertlich

Holbeinstraße 18
45768 Marl
 02365-795233
 0152-28608877
 bertlich@strawa.com

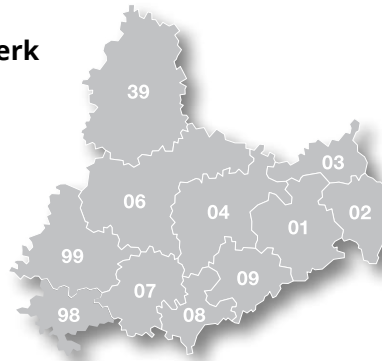

Reinhard Enderlein Industriervertretung

Weißer Weg 37
09128 Chemnitz
 0371-4046001
 0177-4046001
 post@iv-enderlein.de

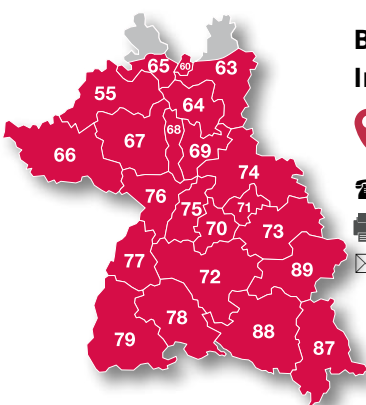

Bartholomäus GmbH - Industriervertretungen

Bachstraße 10
89607 Emerkingen
 07393-95190
 07393-951940
 info@geba-emerkingen.de

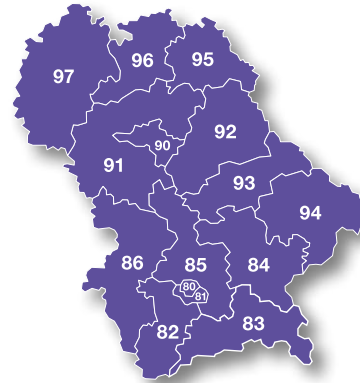

Gärtner Industriervertretungen

Vogelherdstr. 5
91227 Diepersdorf
 09120-183338-0
 info@pruefstelle-gaertner.de

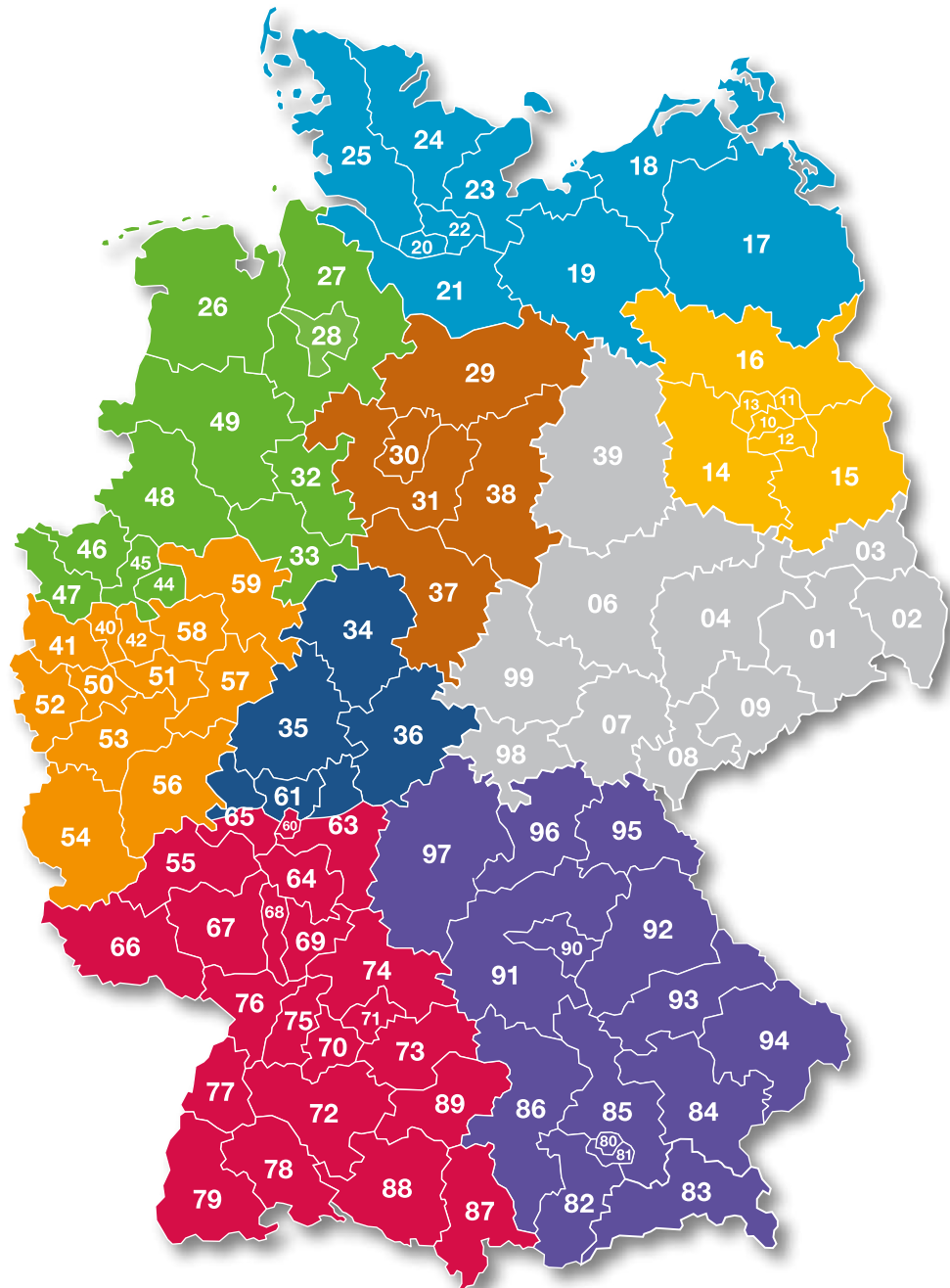

Technischer Support:

ERREICHBARKEIT

MONTAG - DONNERSTAG
07:30 - 16:30 Uhr

FREITAG
07:30 - 15:30 Uhr

Verkauf
 **+49 (0)36256 8661-31**

Projektierung und Beratung
 **+49 (0)36256 8661-30**

 technik@strawa.com

 friwa@strawa.com

Reklamation und Kundendienst
 **+49 (0)36256 8661-44**

 *Fax:*
+49 (0)36256 8661-99

 **Gottlieb-Daimler-Straße 4,**

 **info@strawa.com**

Zentrale:
 **+49 (0)36256 8661-0**

99869 Schwabhausen

 **www.strawa.com**

A large grid of dashed lines for taking notes, consisting of 20 columns and 40 rows of small squares.

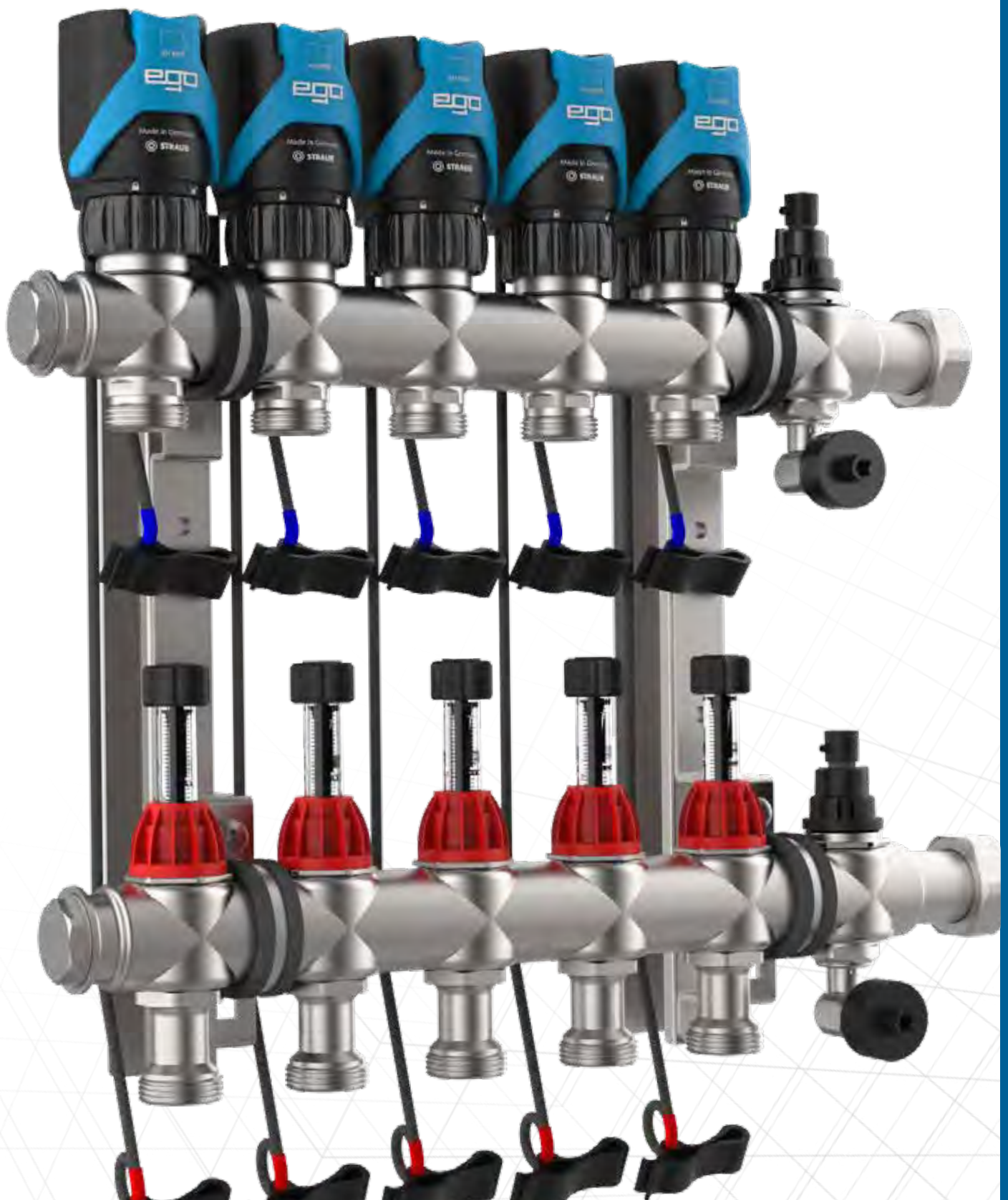

ANSCHLUSSVERTEILER

bis 2,14 m³/h

1.

| | Seite |
|--|-------------|
| 1.1. HEIZKREIS-ANSCHLUSSVERTEILER FÜR DEN MANUELLEN HYDRAULISCHEN ABGLEICH DER HEIZKREISE | |
| 1.1.1. Fußbodenheizkreis-Anschlussverteiler mit Durchflussanzeiger | 1.4 |
| 1.1.2. Fußbodenheizkreis-Anschlussverteiler mit Regulierventilen | 1.5 |
| 1.2. HEIZKREIS-ANSCHLUSSVERTEILER FÜR DEN AUTOMATISCHEN HYDRAULISCHEN ABGLEICH DER HEIZKREISE | |
| 1.2.1. Fußbodenheizkreis-Anschlussverteiler für den automatischen hydraulischen Abgleich über EGO-System | 1.6 |
| 1.2.2. EGO-Regelantrieb für automatischen hydraulischen Abgleich | 1.7 |
| 1.3. HEIZKÖRPER-ANSCHLUSSVERTEILER | |
| 1.3.1. Heizkörper-Anschlussverteiler ohne Regulierventile..... | 1.8 |
| 1.3.2. Heizkörper-Anschlussverteiler mit Regulierventilen..... | 1.9 |
| 1.4. DRUCKVERLUSTDIAGRAMME | 1.10 |
| 1.5. ANSCHLUSSGARNITUREN | 1.12 |
| 1.6. WÄRMEZÄHLERANSCHLUSSTEILE UND FÜHLEREINBAUSTÜCKE..... | 1.16 |
| 1.7. ZUBEHÖR..... | 1.17 |

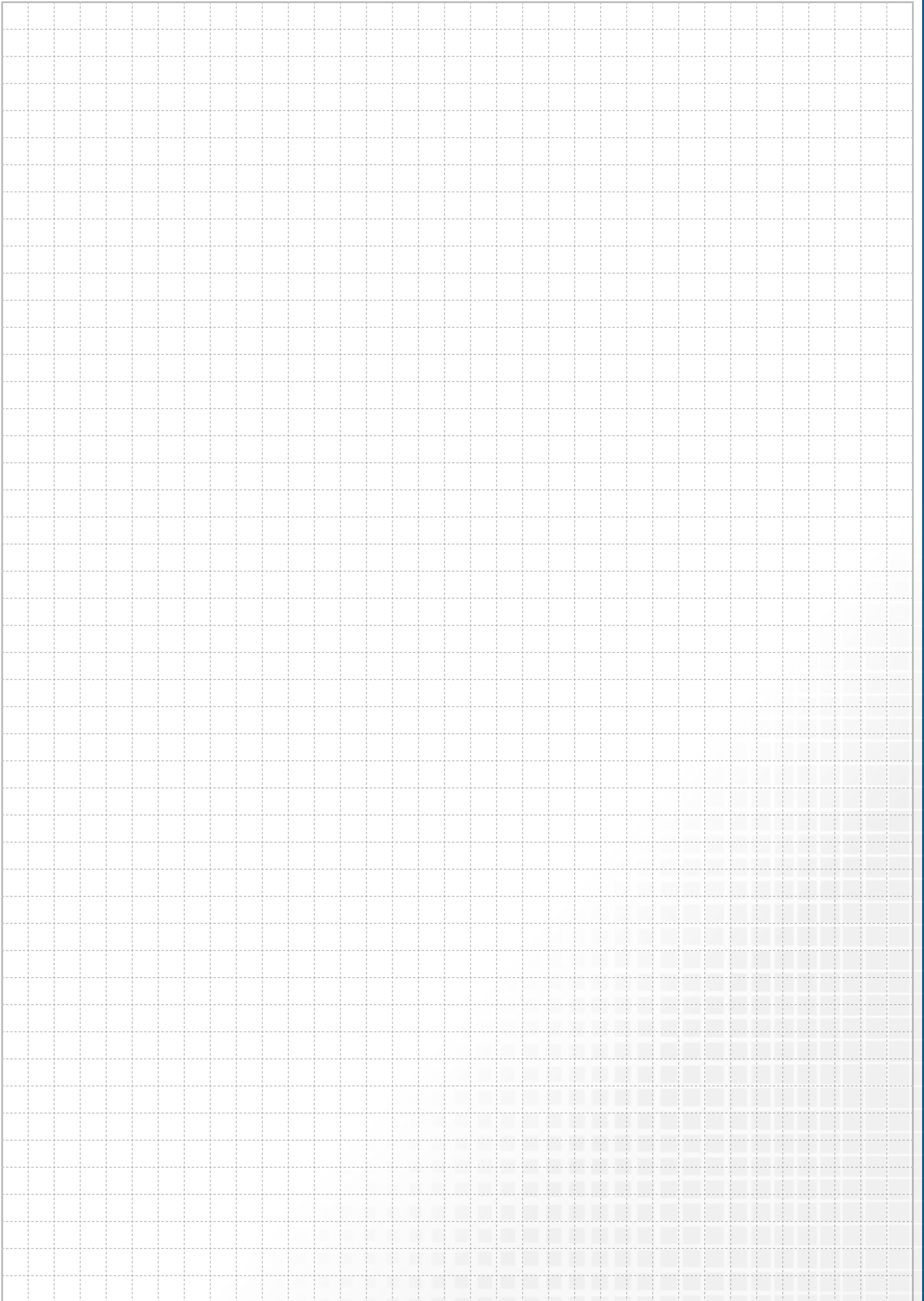

1.1 Heizkreis-Anschlussverteiler für manuellen hydraulischen Abgleich der Heizkreise

1.1.1 Fußbodenheizkreis-Anschlussverteiler mit Durchflussanzeiger

FBH-Anschlussverteiler e-class 63

Beschreibung:

FBH-Anschlussverteiler e-class 63 für Flächenheizung und -kühlung, gewährleistet hydraulischen Abgleich über manuell einstellbare Durchflussanzeiger, erfüllt die DIN EN 1264-4.

Auslegungsdaten:

max. Wärmeleistung: 25 kW
 bei Δ T 10 K, max. Volumenstrom von 2,14 m³/h
 max. Betriebstemperatur 70°C
 max. Betriebsdruck 4 bar

bestehend aus:

- Vor- und Rücklaufbalken aus profiliertem Edelstahlprofil DN 32
- SFEE-Ventil (Spül-, Füll- und Entleer- und Entlüftungsventil) im VL- und RL-Balken
- VL-Balken mit Regolux Durchflussanzeiger 0-3 l/min mit Memoryfunktion

(Kvs=1,23 m³/h)

- RL-Balken mit THV-Einsätzen VA mit Anschlussgewinde 30 x 1,5 (Kvs = 2,56 m³/h)

Primäranschluss:

- Kugelhahn-Set bestehend aus zwei Kugelhähnen DN 20 (3/4" IG) bzw. DN 25 (1" IG)
- Anschluss wahlweise von links oder rechts

Sekundäranschluss:

- Heizkreisabgänge mit Anschlussgewinde 3/4" AG mit Eurokonus, passend für Klemmverschraubungen

Befestigung:

- verzinkte Doppelwandhalter passend für die Aufnahme in Verteilerschränke
- zusätzlich mit Schrauben und Dübel für die Befestigung an Wand bzw. Decke

- Abstand der Vor- und Rücklaufverteilerbalken 200 mm
- Befestigungsschellen mit Schalldämmeinlage, erfüllt DIN 4109

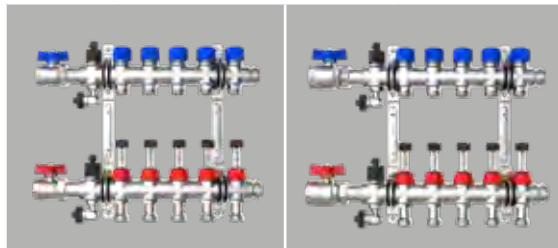

| Hkr. | passende Schrankgröße | Warengruppe 51 | e-class 63 mit SFEE mit 3/4" KH | | e-class 63 mit SFEE mit 1" KH | |
|------|-----------------------|------------------|---------------------------------|-----------|-------------------------------|-----------|
| | | | Baulänge | | Baulänge | |
| 2 | 0,2 | Artikelnummer | 245 | 51-256302 | 260 | 51-306302 |
| | | Listenpreis in € | | 150,18 € | | 161,06 € |
| 3 | 0,3 | Artikelnummer | 295 | 51-256303 | 310 | 51-306303 |
| | | Listenpreis in € | | 184,98 € | | 195,86 € |
| 4 | 0,4 | Artikelnummer | 345 | 51-256304 | 360 | 51-306304 |
| | | Listenpreis in € | | 219,78 € | | 230,66 € |
| 5 | 0,5 | Artikelnummer | 395 | 51-256305 | 410 | 51-306305 |
| | | Listenpreis in € | | 254,58 € | | 265,46 € |
| 6 | 1,0 | Artikelnummer | 445 | 51-256306 | 460 | 51-306306 |
| | | Listenpreis in € | | 289,38 € | | 300,26 € |
| 7 | 1,0 | Artikelnummer | 495 | 51-256307 | 510 | 51-306307 |
| | | Listenpreis in € | | 324,18 € | | 335,06 € |
| 8 | 1,5 | Artikelnummer | 545 | 51-256308 | 560 | 51-306308 |
| | | Listenpreis in € | | 358,98 € | | 369,86 € |
| 9 | 1,5 | Artikelnummer | 595 | 51-256309 | 610 | 51-306309 |
| | | Listenpreis in € | | 393,78 € | | 404,66 € |
| 10 | 1,5 | Artikelnummer | 645 | 51-256310 | 660 | 51-306310 |
| | | Listenpreis in € | | 428,58 € | | 439,46 € |
| 11 | 2,0 | Artikelnummer | 695 | 51-256311 | 710 | 51-306311 |
| | | Listenpreis in € | | 463,38 € | | 474,26 € |
| 12 | 2,0 | Artikelnummer | 745 | 51-256312 | 760 | 51-306312 |
| | | Listenpreis in € | | 498,18 € | | 509,06 € |

| Hkr. | Baulänge | Erweiterungskreis e-class 63 |
|------|----------|------------------------------|
| 1 | 80 | 51-006300 |
| | | 52,09 € |
| 2 | 130 | 51-006392 |
| | | 86,89 € |
| 3 | 180 | 51-006393 |
| | | 121,69 € |



[direkt zum Datenblatt:](#)



FBH-Anschlussverteiler e-class 53

Beschreibung:

FBH-Anschlussverteiler e-class 53 für Flächenheizung und -kühlung, gewährleistet hydraulischen Abgleich über manuell einstellbare integrierte Regulierventile

Auslegungsdaten:

max. Wärmeleistung: 25 kW bei ΔT 10 K,
max. Volumenstrom von 2,14 m³/h
max. Betriebstemperatur 70°C
max. Betriebsdruck 4 bar

bestehend aus:

- Vor- und Rücklaufbalken aus profiliertem Edelstahlprofil DN 32
- SFE-Ventil (Spül-, Füll- und Entleerventil) und Entlüftungsventil im VL- und RL-Balken

- VL-Balken mit integrierten Regulierventilen mit Memoryfunktion (Kvs = 2,88 m³/h)
- RL-Balken mit THV-Einsätzen VA mit Anschlussgewinde 30x1,5 (Kvs = 2,56 m³/h)

Primäranschluss:

- Kugelhahn-Set bestehend aus zwei Kugelhähnen DN 20 (3/4" IG) bzw. DN 25 (1" IG)
- Anschluss wahlweise von links oder rechts

Sekundäranschluss:

- Heizkreisabgänge mit Anschlussgewinde 3/4" AG mit Eurokonus, passend für Klemmverschraubungen

Befestigung:

- verzinkte Doppelwandhalter passend für die Aufnahme in Verteilerschränke
- zusätzlich mit Schrauben und Dübel für die Befestigung an Wand bzw. Decke
- Abstand der Vor- und Rücklaufverteilerbalken 200 mm
- Befestigungsschellen mit Schalldämmeinlage, erfüllt DIN 4109

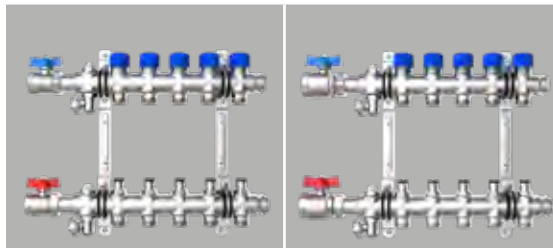

| Hkr. | passende Schrankgröße | Warengruppe 51 | e-class 53 mit SFE mit 3/4" KH | | e-class 53 mit SFE mit 1" KH | |
|------|-----------------------|------------------|--------------------------------|-----------|------------------------------|-----------|
| | | | Baulänge | | Baulänge | |
| 2 | 0,2 | Artikelnummer | 245 | 51-255302 | 260 | 51-305302 |
| | | Listenpreis in € | | 146,49 € | | 157,36 € |
| 3 | 0,3 | Artikelnummer | 295 | 51-255303 | 310 | 51-305303 |
| | | Listenpreis in € | | 179,44 € | | 190,31 € |
| 4 | 0,4 | Artikelnummer | 345 | 51-255304 | 360 | 51-305304 |
| | | Listenpreis in € | | 212,39 € | | 223,26 € |
| 5 | 0,5 | Artikelnummer | 395 | 51-255305 | 410 | 51-305305 |
| | | Listenpreis in € | | 245,34 € | | 256,22 € |
| 6 | 1,0 | Artikelnummer | 445 | 51-255306 | 460 | 51-305306 |
| | | Listenpreis in € | | 278,29 € | | 289,17 € |
| 7 | 1,0 | Artikelnummer | 495 | 51-255307 | 510 | 51-305307 |
| | | Listenpreis in € | | 311,24 € | | 322,12 € |
| 8 | 1,5 | Artikelnummer | 545 | 51-255308 | 560 | 51-305308 |
| | | Listenpreis in € | | 344,19 € | | 355,07 € |
| 9 | 1,5 | Artikelnummer | 595 | 51-255309 | 610 | 51-305309 |
| | | Listenpreis in € | | 377,15 € | | 388,02 € |
| 10 | 1,5 | Artikelnummer | 645 | 51-255310 | 660 | 51-305310 |
| | | Listenpreis in € | | 410,10 € | | 420,97 € |
| 11 | 2,0 | Artikelnummer | 695 | 51-255311 | 710 | 51-305311 |
| | | Listenpreis in € | | 443,05 € | | 453,92 € |
| 12 | 2,0 | Artikelnummer | 745 | 51-255312 | 760 | 51-305312 |
| | | Listenpreis in € | | 476,00 € | | 486,87 € |

| Hkr. | Baulänge | Erweiterungskreis e-class 53 |
|------|----------|------------------------------|
| 1 | 80 | 51-005300 |
| | | 47,74 € |
| 2 | 130 | 51-005392 |
| | | 80,69 € |
| 3 | 180 | 51-005393 |
| | | 113,64 € |



direkt zum Datenblatt:



1.2 Heizkreis-Anschlussverteiler + Regelantrieb für automatischen hydraulischen Abgleich

1.2.1 Fußbodenheizkreis-Anschlussverteiler für automatischen hydr. Abgleich über EGO-System

FBH-Anschlussverteiler e-class 18

Beschreibung:

FBH-Anschlussverteiler e-class 18 für Flächenheizungen gewährleistet den vollautomatischen hydraulischen Abgleich über das EGO-System.

Auslegungsdaten:

- max. Wärmeleistung: 25 kW bei Δ T 10 K,
- max. Volumenstrom von 2,14 m³/h
- max. Betriebstemperatur 70 °C
- max. Betriebsdruck 4 bar

bestehend aus:

- Vor- und Rücklaufbalken aus profiliertem Edelstahlprofil DN 32
- SFEE-Ventil im VL- und RL-Balken,
- VL-Balken mit Durchflussanzeiger min/max (Kvs = 1,23 m³/h)
- RL-Balken mit THV-Einsätzen VA für **EGO-Schnellverschluss** (Kvs = 2,56 m³/h)

Primäranschluss:

- Kugelhahn-Set bestehend aus zwei Kugelhähnen DN 20 (3/4" IG) bzw. DN 25 (1" IG)
- Anschluss wahlweise von links oder rechts

Sekundäranschluss:

- Heizkreisabgänge mit Anschlussgewinde 3/4" AG mit Eurokonus
- passend für Klemmverschraubungen

Befestigung:

- verzinkte Doppelwandhalter passend für die Aufnahme in Verteilerschränke
- zusätzlich mit Schrauben und Dübel für die Befestigung an Wand bzw. Decke
- Abstand der Vor- und Rücklaufverteilerbalken 200 mm
- Befestigungsschellen mit Schalldämmeinlage, erfüllt DIN 4109



- EGO übernimmt den vollautomatischen hydraulischen Abgleich. Die hierfür benötigte künstliche Intelligenz und Sensorik ist bereits im Regelantrieb integriert.
- EGO benötigt keine weiteren Zusatzkomponenten wie z. B. Router, Gateway, zentrale Recheneinheit, App-Steuerung.
- EGO benötigt keine Inbetriebnahme.

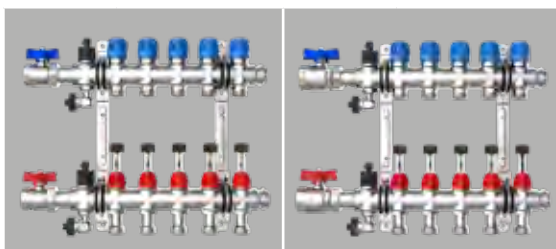

| Hkr. | passende Schrankgröße | Warengruppe 101 | e-class 18 mit SFEE mit 3/4" KH EGO-Schnellverschluss | | e-class 18 mit SFEE mit 1" KH EGO-Schnellverschluss | |
|------|-----------------------|------------------|---|--------------|---|--------------|
| | | | Baulänge | | Baulänge | |
| 2 | 0,2 | Artikelnummer | 245 | 1018 210 002 | 260 | 1018 260 002 |
| | | Listenpreis in € | | 150,08 € | | 160,95 € |
| 3 | 0,3 | Artikelnummer | 295 | 1018 210 003 | 310 | 1018 260 003 |
| | | Listenpreis in € | | 184,88 € | | 195,75 € |
| 4 | 0,4 | Artikelnummer | 345 | 1018 210 004 | 360 | 1018 260 004 |
| | | Listenpreis in € | | 219,68 € | | 230,55 € |
| 5 | 0,5 | Artikelnummer | 395 | 1018 210 005 | 410 | 1018 260 005 |
| | | Listenpreis in € | | 254,48 € | | 265,35 € |
| 6 | 1,0 | Artikelnummer | 445 | 1018 210 006 | 460 | 1018 260 006 |
| | | Listenpreis in € | | 289,28 € | | 300,15 € |
| 7 | 1,0 | Artikelnummer | 495 | 1018 210 007 | 510 | 1018 260 007 |
| | | Listenpreis in € | | 324,08 € | | 334,95 € |
| 8 | 1,5 | Artikelnummer | 545 | 1018 210 008 | 560 | 1018 260 008 |
| | | Listenpreis in € | | 358,88 € | | 369,75 € |
| 9 | 1,5 | Artikelnummer | 595 | 1018 210 009 | 610 | 1018 260 009 |
| | | Listenpreis in € | | 393,68 € | | 404,55 € |
| 10 | 1,5 | Artikelnummer | 645 | 1018 210 010 | 660 | 1018 260 010 |
| | | Listenpreis in € | | 428,48 € | | 439,35 € |
| 11 | 2,0 | Artikelnummer | 695 | 1018 210 011 | 710 | 1018 260 011 |
| | | Listenpreis in € | | 463,28 € | | 474,15 € |
| 12 | 2,0 | Artikelnummer | 745 | 1018 210 012 | 760 | 1018 260 012 |
| | | Listenpreis in € | | 498,08 € | | 508,95 € |

| Hkr. | Baulänge | Erweiterungskreis e-class 18 EGO-Schnellverschluss |
|------|----------|--|
| 1 | 80 | 1018 990 001 |
| | | 52,09 € |
| 2 | 130 | 1018 990 002 |
| | | 86,89 € |
| 3 | 180 | 1018 990 003 |
| | | 121,69 € |

Überström-Set 3/4" x 200 mm

50-000037

61,66 €

[direkt zum Datenblatt:](#)



EGO 230 V Regelantrieb mit Schnellverschluss

Beschreibung:

Intelligenter, autonomer, elektrothermischer Regelantrieb 230 V für den automatischen und bedarfsgerechten hydraulischen Abgleich der Heizkreise eines Heizkreisverteilers in Flächenheizungssystemen.

Stromlos geschlossen und mit Klapphebel zum entlasteten Montieren bzw. zum stromlosen manuellen Öffnen des Thermostatventils. Mit integrierter Vorlauf-temperaturbegrenzung.

Zur Montage an Heizkreisverteiler mit mindestens 50 mm Heizkreisabstand und mit EGO-Schnellverschluss. Temperatursensoren geeignet für Flächenheizungsrohre aus Kunststoff, Metall oder Kombinationen daraus mit Außendurchmessern von 12 bis 20 mm.

Hinweis:

Für die Funktion des EGO ist ein Zweipunkt-Raumtemperaturregler erforderlich.

Technische Daten:

- stromlos geschlossen
- Betriebsspannung: 230 V AC, 50 Hz
- Einschaltstrom: 130 mA für max. 200 ms
- Betriebsstrom: 76 mA
- Dauerbetriebsleistung: 1,7 W
- Stellweg: 3,5 mm
- Stellkraft: 110 N
- Schließmaß: 10,8 mm
- mit Kabeln und Sensoren
- Anschlussleitung: flexibel, schwarz, 1 m, mit Aderendhülsen 2 x 0,34 qmm
- Sensorleitung Vorlauf: flexibel, schwarz mit rotem Streifen, 0,4 m, 2 x 0,22 qmm fest verdrahtet
- Sensorleitung Rücklauf: flexibel, schwarz mit blauem Streifen, 0,2 m, 2 x 0,22 qmm fest verdrahtet

- Temperatursensoren: NTC 10 k (bei 25°C)
- Clip für Rohraußendurchmesser 12 bis 20 mm
- max. Vorlauftemperatur: 60°C (in Stellung Automatik ist die Vorlauf-temperaturbegrenzung aktiv)
- Schnittstelle zu Thermostatventileinsatz: EGO-Schnellverschluss zur Verwendung auf e-class 18 Thermostatventilen mit Sicke

Warengruppe 211

| EGO | | QR Code |
|-------------|--------------|---------|
| Artikel Nr. | 2110 210 001 | |
| Preis in € | 53,51 € | |



Plug & Play Montieren und fertig!
Keinerlei Parametrierung, Einstellung und Inbetriebnahme nötig. Spart Zeit und Geld.

Für Neubau und Sanierung
Gleicht Ihr System vollautomatisch ab.

EGO-KI-Chip mit Intelligent Flow Control
Regelt permanent und bedarfsgerecht.

EGO - Schnellverschluss

OHNE ABGLEICH

mit handelsüblichen Stellantrieben

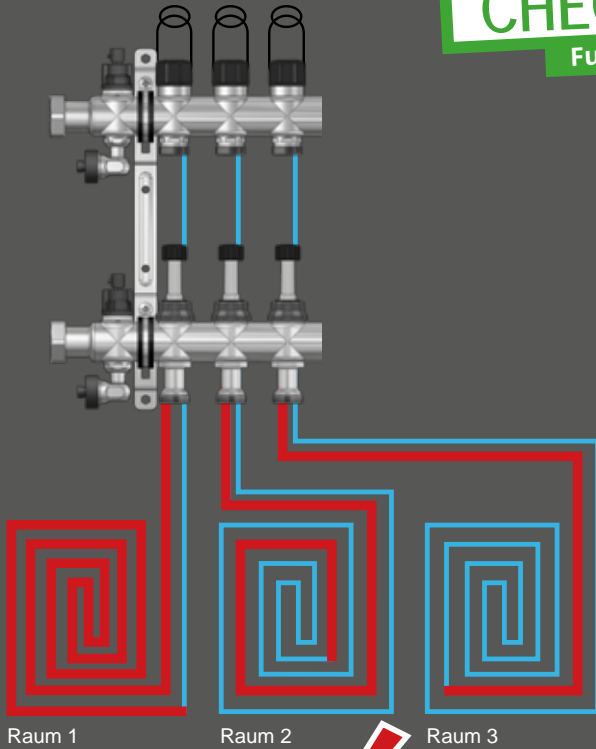

Nachteile:

- ungleiche Wärmeverteilung
- hoher Energieverbrauch
- wenig Komfort
- nicht gesetzeskonform

ENERGIE CHECK
Fußbodenheizung

VOLLAUTOMATISCH

mit EGO-Regelantrieben

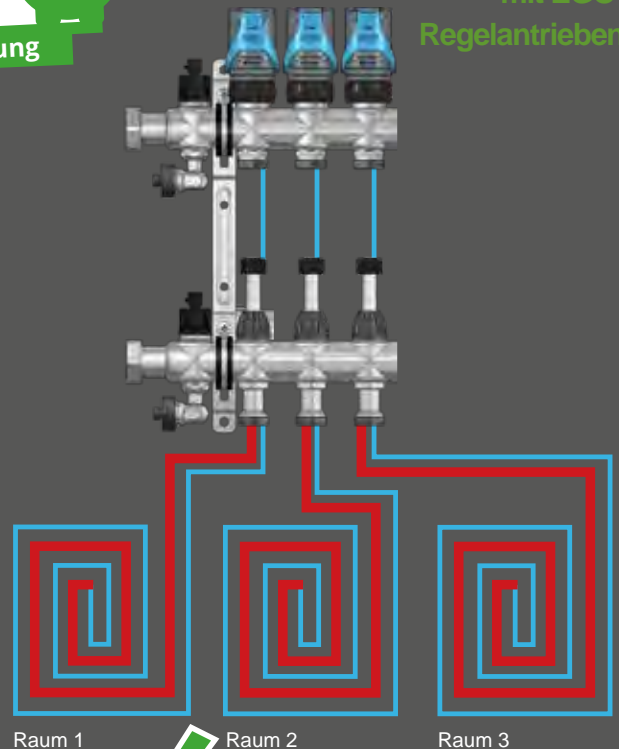

Vorteile:

- manueller Abgleich entfällt
- optimaler statt maximaler Durchfluss
- Energieeinsparung
- gleichmäßige Wärmeverteilung
- optimale Raumtemperaturen
- Förderung durch BAFA und KfW

1.3 Heizkörper-Anschlussverteiler

1.3.1 Heizkörper-Anschlussverteiler ohne Regulierventile

HK-Anschlussverteiler e-class 52

Beschreibung:

HK-Anschlussverteiler e-class 52 für den Heizkörperanschluss

Auslegungsdaten:

- max. Wärmeleistung: 50 kW bei ΔT 20 K,
- max. Volumenstrom von 2,14 m³/h
- max. Betriebstemperatur 80 (100)°C
- max. Betriebsdruck 6 bar

bestehend aus:

- Vor- und Rücklaufbalken aus profiliertem Edelstahlprofil DN 32
- SFE-Ventil (Spül-, Füll- und Entleerventil) und Entlüftungsventil im VL- und RL-Balken
- VL-Balken und RL-Balken ohne Absperr- bzw. Regulierventile

Primäranschluss:

- Kugelhahn-Set bestehend aus zwei Kugelhähnen DN 20 (3/4" IG) bzw. DN 25 (1" IG)
- Anschluss wahlweise von links oder rechts

Sekundäranschluss:

- Heizkreisabgänge mit Anschlussgewinde 3/4" AG mit Eurokonus, passend für Klemmverschraubungen

Befestigung:

- verzinkte Doppelwandhalter passend für die Aufnahme in Verteilerschränke zusätzlich mit Schrauben und Dübel für die Befestigung an Wand bzw. Decke
- Abstand der Vor- und Rücklaufverteilerbalken 200 mm
- Befestigungsschellen mit Schalldämmeinlage, erfüllt DIN 4109

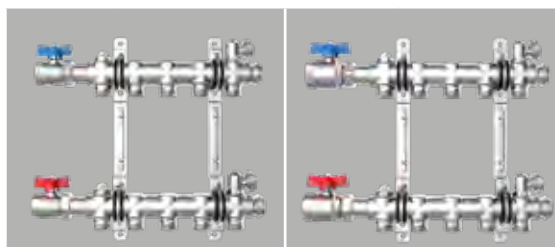

| Hkr. | passende Schrankgröße | Warengruppe 51 | e-class 52 mit SFE mit 3/4" KH | | e-class 52 mit SFE mit 1" KH | |
|------|-----------------------|------------------|--------------------------------|-----------|------------------------------|-----------|
| | | | Baulänge | | Baulänge | |
| 2 | 0,2 | Artikelnummer | 195 | 51-255202 | 210 | 51-305202 |
| | | Listenpreis in € | | 92,98 € | | 103,86 € |
| 3 | 0,2 | Artikelnummer | 245 | 51-255203 | 260 | 51-305203 |
| | | Listenpreis in € | | 105,49 € | | 116,36 € |
| 4 | 0,3 | Artikelnummer | 295 | 51-255204 | 310 | 51-305204 |
| | | Listenpreis in € | | 117,99 € | | 128,87 € |
| 5 | 0,4 | Artikelnummer | 345 | 51-255205 | 360 | 51-305205 |
| | | Listenpreis in € | | 130,50 € | | 141,38 € |
| 6 | 0,5 | Artikelnummer | 395 | 51-255206 | 410 | 51-305206 |
| | | Listenpreis in € | | 143,01 € | | 153,88 € |
| 7 | 1,0 | Artikelnummer | 445 | 51-255207 | 460 | 51-305207 |
| | | Listenpreis in € | | 155,51 € | | 166,39 € |
| 8 | 1,0 | Artikelnummer | 495 | 51-255208 | 510 | 51-305208 |
| | | Listenpreis in € | | 168,02 € | | 178,89 € |
| 9 | 1,5 | Artikelnummer | 545 | 51-255209 | 560 | 51-305209 |
| | | Listenpreis in € | | 180,53 € | | 191,40 € |
| 10 | 1,5 | Artikelnummer | 595 | 51-255210 | 610 | 51-305210 |
| | | Listenpreis in € | | 193,03 € | | 203,91 € |
| 11 | 1,5 | Artikelnummer | 645 | 51-255211 | 660 | 51-305211 |
| | | Listenpreis in € | | 205,54 € | | 216,41 € |
| 12 | 2,0 | Artikelnummer | 695 | 51-255212 | 710 | 51-305212 |
| | | Listenpreis in € | | 218,04 € | | 228,92 € |

| Hkr. | Baulänge | Erweiterungskreis e-class 52 |
|------|----------|------------------------------|
| 1 | 80 | 51-005200 |
| | | 30,99 € |
| 2 | 130 | 51-005292 |
| | | 43,50 € |
| 3 | 180 | 51-005293 |
| | | 56,01 € |



[direkt zum Datenblatt:](#)



HK-Anschlussverteiler e-class 55

Beschreibung:

HK-Anschlussverteiler e-class 55 für den Heizkörperanschluss gewährleistet den hydraulischen Abgleich über manuell integrierte Regulierventile

Primäranschluss:

- Kugelhahn-Set bestehend aus zwei Kugelhähnen DN 20 (3/4" IG) bzw. DN 25 (1" IG)
- Anschluss wahlweise von links oder rechts

Auslegungsdaten:

- max. Wärmeleistung: 50 kW bei ΔT 20 K
- max. Volumenstrom von 2,14 m³/h
- max. Betriebstemperatur 80°C
- max. Betriebsdruck 6 bar

Sekundäranschluss:

- Heizkreisabgänge mit Anschlussgewinde 3/4" AG mit Eurokonus, passend für Klemmverschraubungen

bestehend aus:

- Vor- und Rücklaufbalken aus profiliertem Edelstahlprofil DN 32
- SFE-Ventil (Spül-, Füll- und Entleerventil) und Entlüftungsventil im VL- und RL-Balken
- VL-Balken und RL-Balken mit integrierten Regulierventilen mit Memoryfunktion (Kvs = 2,88 m³/h)

Befestigung:

- verzinkte Doppelwandhalter passend für die Aufnahme in Verteilerschränke
- zusätzlich mit Schrauben und Dübel für die Befestigung an Wand bzw. Decke
- Abstand der Vor- und Rücklaufverteilerbalken 200 mm
- Befestigungsschellen mit Schalldämmeinlage, erfüllt DIN 4109

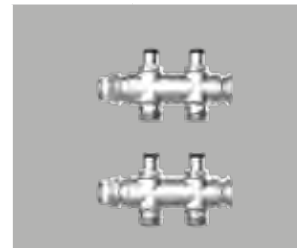
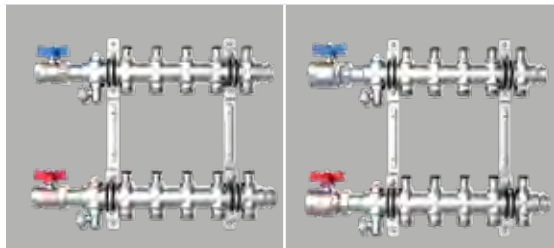

| Hkr. | passende Schrankgröße | Warengruppe 51 | e-class 55 mit SFE mit 3/4" KH | | e-class 55 mit SFE mit 1" KH | |
|------|-----------------------|------------------|--------------------------------|-----------|------------------------------|-----------|
| | | | Baulänge | | Baulänge | |
| 2 | 0,2 | Artikelnummer | 245 | 51-255502 | 260 | 51-305502 |
| | | Listenpreis in € | | 129,85 € | | 140,72 € |
| 3 | 0,3 | Artikelnummer | 295 | 51-255503 | 310 | 51-305503 |
| | | Listenpreis in € | | 155,40 € | | 166,28 € |
| 4 | 0,4 | Artikelnummer | 345 | 51-255504 | 360 | 51-305504 |
| | | Listenpreis in € | | 180,96 € | | 191,84 € |
| 5 | 0,5 | Artikelnummer | 395 | 51-255505 | 410 | 51-305505 |
| | | Listenpreis in € | | 206,52 € | | 217,39 € |
| 6 | 1,0 | Artikelnummer | 445 | 51-255506 | 460 | 51-305506 |
| | | Listenpreis in € | | 232,07 € | | 242,95 € |
| 7 | 1,0 | Artikelnummer | 495 | 51-255507 | 510 | 51-305507 |
| | | Listenpreis in € | | 257,63 € | | 268,50 € |
| 8 | 1,5 | Artikelnummer | 545 | 51-255508 | 560 | 51-305508 |
| | | Listenpreis in € | | 283,19 € | | 294,06 € |
| 9 | 1,5 | Artikelnummer | 595 | 51-255509 | 610 | 51-305509 |
| | | Listenpreis in € | | 308,74 € | | 319,62 € |
| 10 | 1,5 | Artikelnummer | 645 | 51-255510 | 660 | 51-305510 |
| | | Listenpreis in € | | 334,30 € | | 345,17 € |
| 11 | 2,0 | Artikelnummer | 695 | 51-255511 | 710 | 51-305511 |
| | | Listenpreis in € | | 359,85 € | | 370,73 € |
| 12 | 2,0 | Artikelnummer | 745 | 51-255512 | 760 | 51-305512 |
| | | Listenpreis in € | | 385,41 € | | 396,29 € |

| Hkr. | Baulänge | Erweiterungskreis e-class 55 |
|------|----------|------------------------------|
| 1 | 80 | 51-005500 |
| | | 47,74 € |
| 2 | 130 | 51-005592 |
| | | 73,30 € |
| 3 | 180 | 51-005593 |
| | | 98,85 € |

**Überström-Set
3/4" x 200 mm**

50-000037

61,66 €

direkt zum Datenblatt:



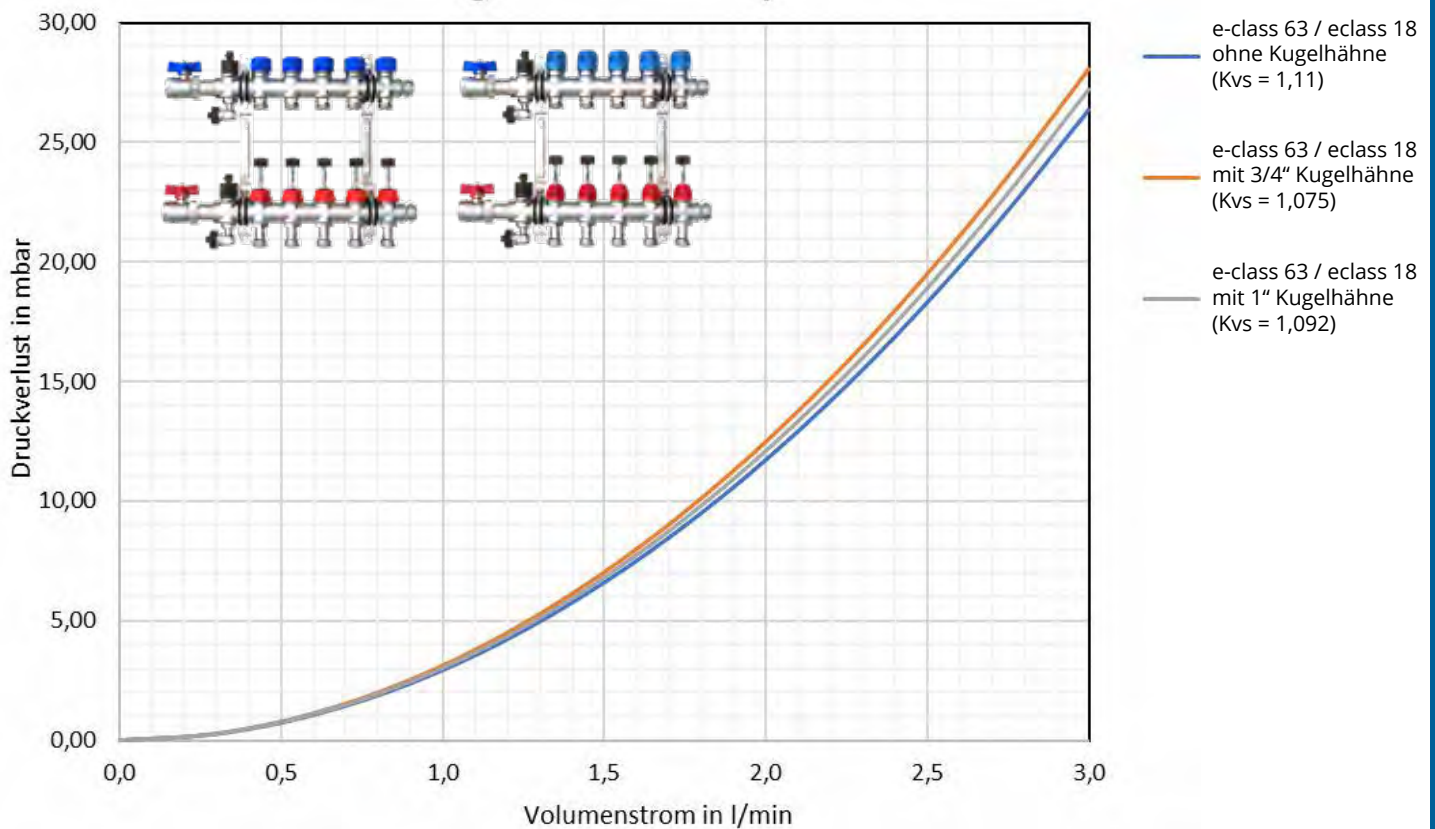

Druckverlustdiagramm e-class 63/e-class 18 pro Heizkreis

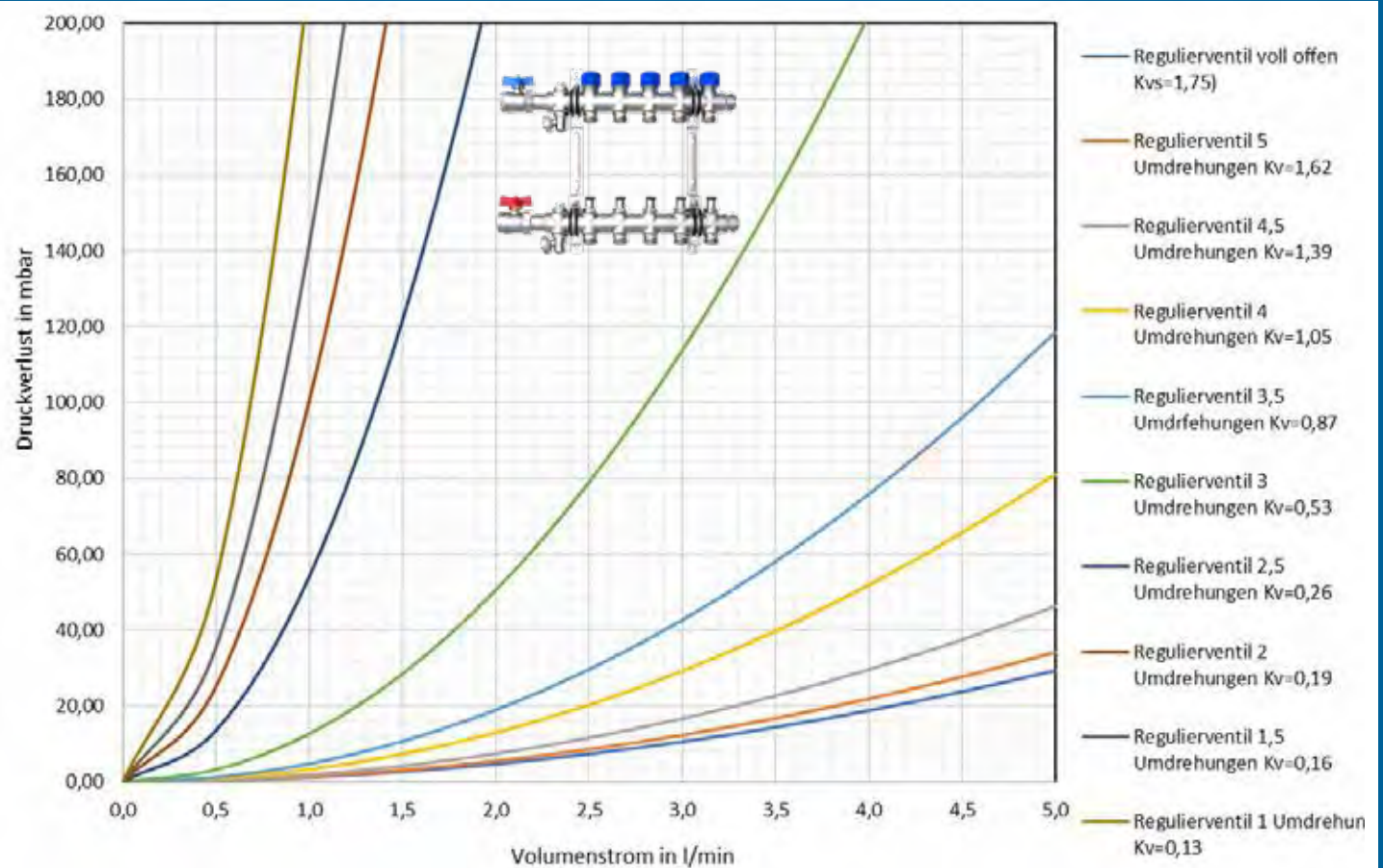

Druckverlustdiagramm e-class 53 pro Heizkreis mit 3/4" Kugelhähnen

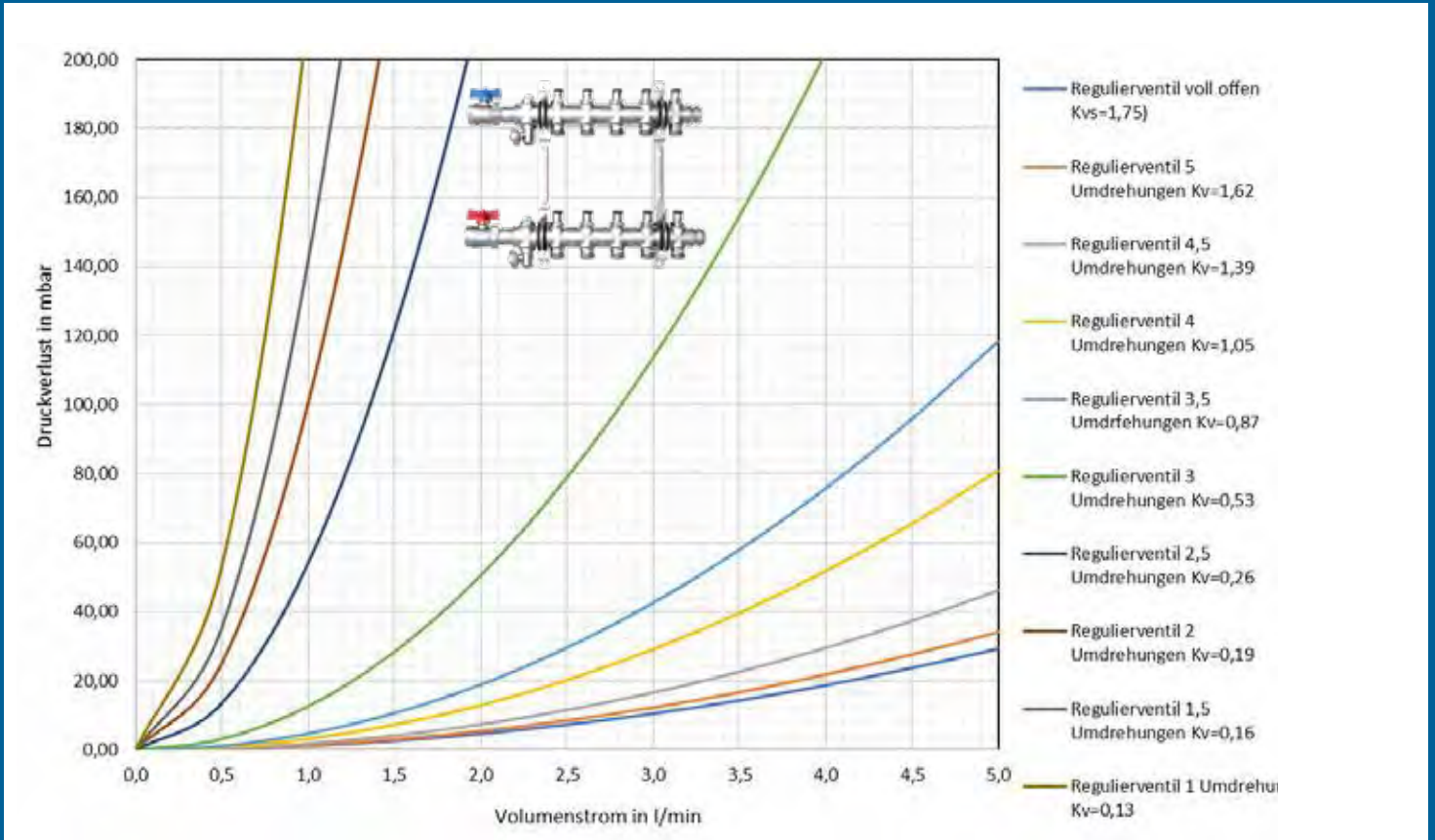

Druckverlustdiagramm e-class 55 pro Heizkreis mit 3/4" Kugelhähnen



Druckverlustdiagramm e-class 52 pro Heizkreis

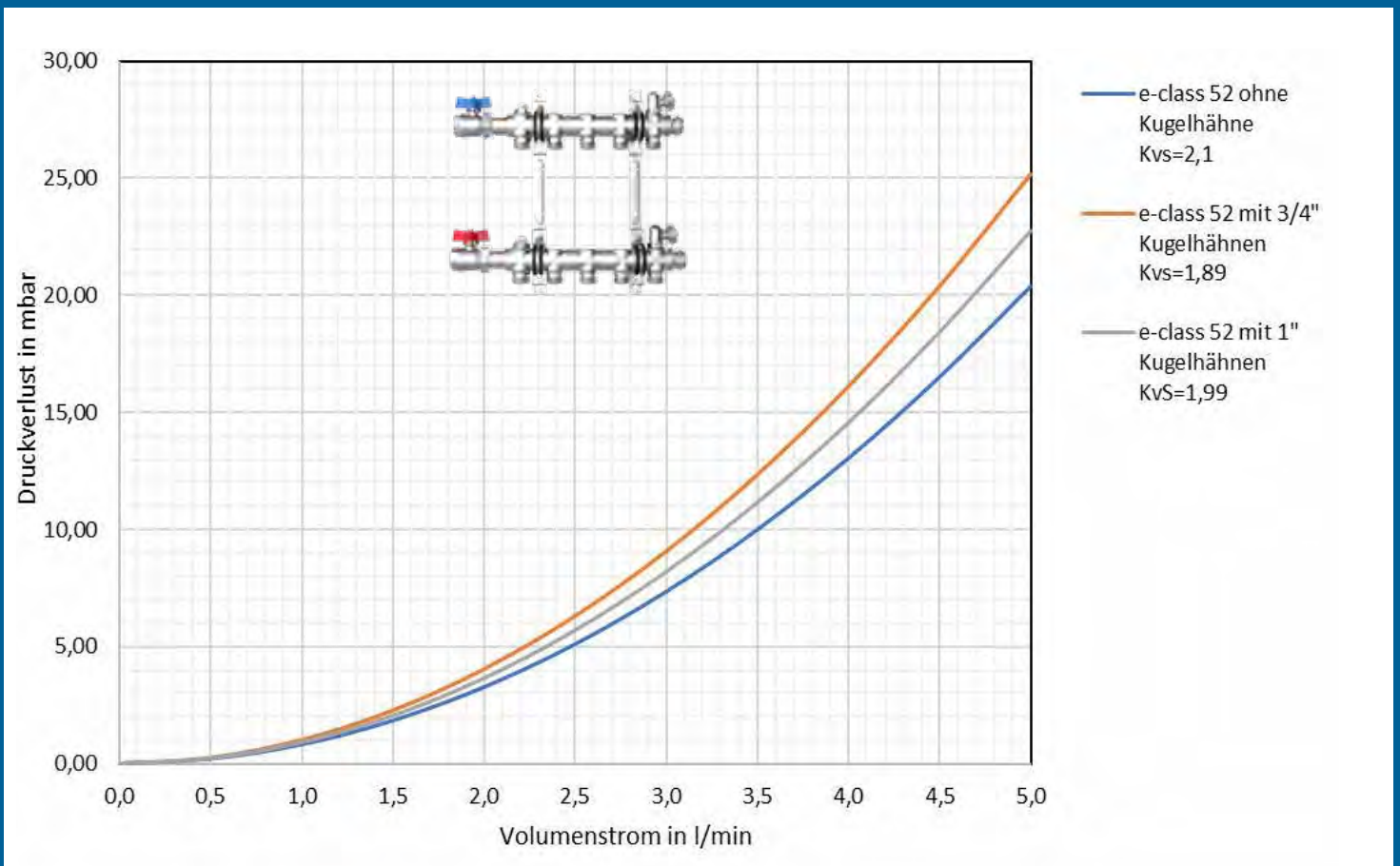

Horizontale Anschlussgarnituren ohne Wärmezählereinbaustrecke

Anschlussgarnitur e-class AG

Beschreibung:



















Horizontale Anschlussgarnitur, passend für e-class Heizkörper- und Fussbodenheizkreis-Anschlussverteiler.

Bestehend aus:

- Absperrkugelhähne im Vor- und Rücklauf,
- optional mit Regelventilen für den hydraulischen Abgleich, wie Strangreguliertventil, Differenzdruckventil, Volumenstrombegrenzer oder Durchflussanzeiger mit Reguliermöglichkeit

Technische Daten:

- max. Betriebsdruck: 6 bar
- max. Betriebstemperatur: 80°C
- Primäranschluss: horizontal, siehe Tabelle
- Sekundäranschluss: horizontal, G1 AG flachdichtend

| Artikel-Nr. | Bezeichnung | Länge in mm | Kvs-Wert in m ³ /h | Primäranschluss | Preis in € | |
|---|---|-------------|-------------------------------|-----------------|------------|---|
| Absperrkugelhähne | | | | | | |
|  | 55-003312 e-class AG 3/4" | 52 | 4,35 | G3/4 IG | 20,01 € |  |
| | 55-003302 e-class AG 1" | 67 | 6,20 | G1 IG | 31,10 € |  |
|  | 55-005091 e-class AG 3/4" TH 0 - 80 °C | 52 | 4,35 | G3/4 IG | 43,50 € |  |
|  | 55-005090 e-class AG 1" TH | 67 | 6,20 | G1 IG | 58,73 € |  |
| Absperrkugelhahn + Strangreguliertventil Meibes Ballorex Vario DN15 - DN25 | | | | | | |
|  | 55-003412 e-class AG 3/4"-SRV15 | 78 | 1,65 | G3/4 IG | 90,81 € |  |
| | 55-003512 e-class AG 3/4"-SRV20 | 83 | 3,58 | G3/4 IG | 101,03 € | |
| | 55-003612 e-class AG 3/4"-SRV25 | 96 | 4,75 | G3/4 IG | 109,84 € | |
|  | 55-003502 e-class AG 1"-SRV20 | 83 | 3,93 | G1 IG | 107,45 € | |
| | 55-003602 e-class AG 1"-SRV25 | 96 | 5,68 | G1 IG | 116,25 € | |
| Absperrkugelhahn + Differenzdruckregler Meibes Ballorex Delta DN20 - DN25 | | | | | | |
|  | 55-003712 e-class AG 3/4"-DP20, 5-25 kPa | 92 | 2,32 | G3/4 IG | 148,66 € |  |
| | 55-003812 e-class AG 3/4"-DP25, 5-25 kPa | 105 | 3,35 | G3/4 IG | 258,72 € | |
| | 55-003702 e-class AG 1"-DP20, 5-25 kPa | 92 | 2,40 | G1 IG | 155,08 € | |
|  | 55-003802 e-class AG 1"-DP25, 5-25 kPa | 105 | 3,63 | G1 IG | 265,13 € | |
| Absperrkugelhahn + Volumenstrombegrenzer Autoflow DN20 - DN25 | | | | | | |
| Hinweis: Bei Bestellung unbedingt die Durchflussmenge mit angeben! | | | | | | |
|  | 55-003912 e-class AG 3/4" - VSB20, Volumenstrombereich 0,2 - 1,6 m ³ /h | 171 | - | G3/4 IG | 204,12 € |  |
| | 55-004012 e-class AG 3/4" - VSB25, Volumenstrombereich 0,5 - 2,75 m ³ /h | 221 | - | G3/4 IG | 355,83 € | |
|  | 55-003902 e-class AG 1" - VSB20, Volumenstrombereich 0,2 - 1,6 m ³ /h | 186 | - | G1 IG | 210,54 € | |
| | 55-004002 e-class AG 1" - VSB25, Volumenstrombereich 0,5 - 2,75 m ³ /h | 236 | - | G1 IG | 362,25 € | |
| Ersatzteile | | | | | | |
|  | 55-005038R Kugelhahn rot 3/4" IG x 1" AG fld. | | | | 10,01 € |  |
| | 55-005037R Kugelhahn rot 1" IG x 1" AG fld. | | | | 15,66 € | |
|  | 55-005038B Kugelhahn blau 3/4" IG x 1" AG fld. | | | | 10,01 € | |
| | 55-005037B Kugelhahn blau 1" IG x 1" AG fld. | | | | 15,55 € | |

Vertikale Anschlussgarnituren ohne Wärmezählereinbaustrecke

Anschlussgarnitur e-class AG-V

Beschreibung:











Vertikale Anschlussgarnitur, passend für e-class Heizkörper- und Fussbodenheizkreis-Anschlussverteiler.

Bestehend aus:

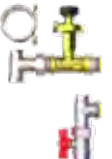
- Absperrkugelhähne und 90°-Winkeln im Vor- und Rücklauf,
- optional mit Regelventilen für den hydraulischen Abgleich, wie Strangregulierventil, Differenzdruckventil, Volumenstrombegrenzer oder Durchflussanzeiger mit Reguliermöglichkeit

Technische Daten:

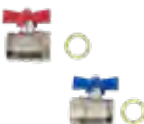
- max. Betriebsdruck: 6 bar
- max. Betriebstemperatur: 80°C
- Primäranschluss: horizontal, siehe Tabelle
- Sekundäranschluss: horizontal, G1 AG flachdichtend

| Artikel-Nr. | Bezeichnung | Länge in mm | Kvs-Wert in m³/h | Primäranschluss | Preis in € | | |
|--|-------------|---|------------------|-----------------|------------|----------|---|
| Anschlussgarnitur + Absperrkugelhähne | | | | | | | |
|  | 55E003313 | e-class AG 3/4" V | 118 | 3,91 | G¾ IG | 58,73 € |  |
| | 55E003303 | e-class AG 1" V | 122 | 4,56 | G1 IG | 68,08 € | |
| Anschlussgarnitur + Absperrkugelhahn + Strangregulierventil Meibes Ballorex Vario DN15 - DN25 | | | | | | | |
|  | 55E003413 | e-class AG 3/4" V-SRV15 | 154 | 1,57 | G¾ IG | 122,45 € |  |
| | 55E003513 | e-class AG 3/4" V-SRV20 | 160 | 2,92 | G¾ IG | 139,42 € | |
| | 55E003613 | e-class AG 3/4" V-SRV25 | 173 | 3,46 | G¾ IG | 147,03 € | |
| | 55E003503 | e-class AG 1" V-SRV20 | 163 | 3,17 | G1 IG | 145,83 € | |
| | 55E003603 | e-class AG 1" V-SRV25 | 177 | 3,89 | G1 IG | 153,45 € | |
| Anschlussgarnitur + Absperrkugelhahn + Differenzdruckregler Meibes Ballorex Delta DN20 - DN25 | | | | | | | |
|  | 55E003713 | e-class AG 3/4" V-DP20 | 169 | 2,11 | G¾ IG | 175,63 € |  |
| | 55E003813 | e-class AG 3/4" V-DP25 | 182 | 2,19 | G¾ IG | 269,37 € | |
| | 55E003703 | e-class AG 1" V-DP20 | 175 | 2,80 | G1 IG | 184,98 € | |
| | 55E003803 | e-class AG 1" V-DP25 | 186 | 3,01 | G1 IG | 278,73 € | |
| Anschlussgarnitur + Absperrkugelhahn + Volumenstrombegrenzer Autoflow DN20 - DN25 Hinweis: Bei Bestellung unbedingt die Durchflussmenge mit angeben! | | | | | | | |
|  | 55E003913 | e-class AG 3/4" V-VSB20 , Volumenstrombereich 0,2 - 1,6 m³/h | 198 | - | G¾ IG | 226,20 € |  |
| | 55E004013 | e-class AG 3/4" V-VSB25, Volumenstrombereich 0,5 - 2,75 m³/h | 245 | - | G¾ IG | 358,33 € | |
| | 55E003903 | e-class AG 1" V-VSB20, Volumenstrombereich 0,2 - 1,6 m³/h | 203 | - | G1 IG | 235,55 € | |
| | 55E004003 | e-class AG 1" V-VSB25, Volumenstrombereich 0,5 - 2,75 m³/h | 252 | - | G1 IG | 367,68 € | |
| Ersatzteile | | | | | | | |
|  | 55-005037R | Kugelhahn rot 1" IG x 1" AG fld. | | | | 15,66 € |  |
| | 55-005035 | Kugelhahn blau 1" AG x 1" AG fld. | | | | 12,18 € | |
| | 55-005037B | Kugelhahn blau 1" IG x 1" AG fld. | | | | 15,55 € | |

Horizontale Anschlussgarnituren mit Wärmezählereinbaustrecke

Anschlussgarnitur e-class AG-WMZ

Beschreibung:

Horizontale Anschlussgarnitur, passend für e-class Heizkörper- und Flächenheizungs-Anschlussverteiler.

Bestehend aus:









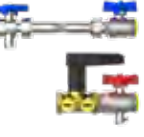

- Absperrkugelhähne mit Fühlereinbaustück im Vor- und Rücklauf, Wärmezählereinbaustrecke und zusätzlicher Kugelhahn nach der Wärmezählereinbaustrecke im Rücklauf,
- optional mit Regelventilen für den

hydraulischen Abgleich, wie Strangreguliertventil, Differenzdruckventil, Volumenstrombegrenzer oder Durchflussanzeiger mit Reguliermöglichkeit

Technische Daten:

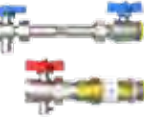
- max. Betriebsdruck: 6 bar
- max. Betriebstemperatur: 80°C
- Primäranschluss: horizontal, siehe Tabelle
- Sekundäranschluss: horizontal, G1 AG flachdichtend

- Wärmezählereinbaustrecke Länge 110 mm mit 2 x G 3/4 AG flachdichtend (3/4" AG) bzw. Länge 130 mm mit 2 x G1 AG flachdichtend (1" AG) oder beide Varianten in einer Wärmezählereinbaustrecke (AG 1" variabel)
- Fühlereinbaustück Ø 5-5,2 mm M10x1 IG, auf Anfrage mit Fühlereinbaustück Ø 6 mm M12x1 AG

| Artikel-Nr. | Bezeichnung | Länge in mm | Kvs-Wert in m³/h | Primäranschluss | Preis in € | | |
|--|-------------|--|------------------|-----------------|------------|----------|---|
| Anschlussgarnitur mit Absperrkugelhähnen und Wärmezählereinbaustrecke | | | | | | | |
|  | 55E331308 | e-class AG 3/4" WMZ-2F | 232 | 3,7 | G3/4 IG | 52,31 € |  |
| | 55E330308 | e-class AG 1" WMZ-2F | 264 | 6,12 | G1 IG | 68,73 € | |
| | 55E332308 | e-class AG 1" WMZ-2F variabel | 266 | 5,67 | G1 IG | 71,67 € | |
| Anschlussgarnitur + Absperrkugelhahn + Strangreguliertventil Meibes Ballorex Vario DN15 - DN25 | | | | | | | |
|  | 55E341308 | e-class AG 3/4" WMZ-2F-SRV15 | 232 | 1,55 | G3/4 IG | 129,09 € |  |
| | 55E351308 | e-class AG 3/4" WMZ-2F-SRV20 | 232 | 2,83 | G3/4 IG | 131,15 € | |
| | 55E361308 | e-class AG 3/4" WMZ-2F-SRV25 | 232 | 3,31 | G3/4 IG | 145,83 € | |
| | 55E350308 | e-class AG 1" WMZ-2F-SRV20 | 264 | 3,57 | G1 IG | 149,75 € | |
| | 55E360308 | e-class AG 1" WMZ-2F-SRV25 | 264 | 4,73 | G1 IG | 157,36 € | |
| | 55E352308 | e-class AG 1" WMZ-2F-SRV20 variabel | 266 | 3,48 | G1 IG | 152,69 € | |
| | 55E362308 | e-class AG 1" WMZ-2F-SRV25 variabel | 266 | 4,51 | G1 IG | 160,30 € | |
| Anschlussgarnitur + Absperrkugelhahn + Differenzdruckregler Meibes Ballorex Delta DN20 - DN25 | | | | | | | |
|  | 55E371308 | e-class AG 3/4" WMZ-2F-DP20 | 283 | 2,07 | G3/4 IG | 167,80 € |  |
| | 55E381308 | e-class AG 3/4" WMZ-2F-DP25 | 300 | 2,72 | G3/4 IG | 274,05 € | |
| | 55E370308 | e-class AG 1" WMZ-2F-DP20 | 316 | 2,31 | G3/4 IG | 184,55 € | |
| | 55E380308 | e-class AG 1" WMZ-2F-DP25 | 331 | 3,35 | G1 IG | 290,80 € | |
| | 55E372308 | e-class AG 1" WMZ-2F-DP20 variabel | 318 | 2,29 | G1 IG | 187,49 € | |
| | 55E382308 | e-class AG 1" WMZ-2F-DP25 variabel | 333 | 3,27 | G1 IG | 293,73 € | |
| Anschlussgarnitur + Absperrkugelhahn + Volumenstrombegrenzer Autoflow DN20 - DN25 Hinweis: Bei Bestellung unbedingt die Durchflussmenge mit angeben! | | | | | | | |
|  | 55E391308 | e-class AG 3/4" WMZ-2F-VSB20 Volumenstrombereich 0,2 - 1,6 m³/h | 232 | - | G3/4 IG | 218,70 € |  |
| | 55E401308 | e-class AG 3/4" WMZ-2F-VSB25 Volumenstrombereich 0,5 - 2,75 m³/h | 232 | - | G3/4 IG | 343,22 € | |
| | 55E390308 | e-class AG 1" WMZ-2F-VSB20 Volumenstrombereich 0,2 - 1,6 m³/h | 264 | - | G3/4 IG | 237,29 € | |
| | 55E400308 | e-class AG 1" WMZ-2F-VSB25 Volumenstrombereich 0,5 - 2,75 m³/h | 264 | - | G1 IG | 361,81 € | |
| | 55E392308 | e-class AG 1" WMZ-2F-VSB20 variabel Volumenstrombereich 0,2 - 1,6 m³/h | 266 | - | G1 IG | 240,23 € | |
| | 55E402308 | e-class AG 1" WMZ-2F-VSB25 variabel Volumenstrombereich 0,5 - 2,75 m³/h | 266 | - | G1 IG | 358,88 € | |
| Ersatzteile | | | | | | | |
|  | 55-005096 | Kugelhahn e-class KH 1" - M10-VL | | | | 20,55 € |  |
| | 55-005097 | Kugelhahn e-class KH 3/4" - M10-VL | | | | 15,12 € | |
| | 55-005098 | Kugelhahn e-class KH 3/4" - M10-RL | | | | 17,29 € | |
| | 55-005099 | Kugelhahn e-class KH 1" - M10-RL | | | | 25,12 € | |

Vertikale Anschlussgarnituren mit Wärmezählereinbaustrecke

Anschlussgarnitur e-class AG-V-WMZ

Beschreibung:

Vertikale Anschlussgarnitur, passend für e-class Heizkörper- und Flächenheizungs-Anschlussverteiler.

Bestehend aus:

- Absperrkugelhähne mit Fühlereinbaustück und 90° Winkelanschluss mit G1/2 Stopfen im Vor- und Rücklauf, Wärmezählereinbaustrecke und zusätzlicher Kugelhahn nach der Wärmezählereinbaustrecke im Rücklauf,











- optional mit Regelventilen für den hydraulischen Abgleich, wie Strangregulierungsventil, Differenzdruckventil, Volumenstrombegrenzer oder Durchflussanzeiger mit Reguliermöglichkeit

Technische Daten:

- max. Betriebsdruck: 6 bar
- max. Betriebstemperatur: 80°C
- Primäranschluss: horizontal, siehe Tabelle
- Sekundäranschluss: horizontal,

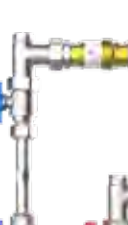
G1 AG flachdichtend

- Wärmezählereinbaustrecke Länge
- 110 mm mit 2 x G 3/4 AG flachdichtend (3/4" AG) bzw. Länge 130 mm mit 2 x G1 AG flachdichtend (1" AG) oder beide Varianten in einer Wärmezählereinbaustrecke (AG 1" variabel)
- Fühlereinbaustück Ø 5-5,2 mm M10x1 IG, auf Anfrage mit Fühlereinbaustück Ø 6 mm M12x1 AG

| Artikel-Nr. Ø 5-5,2 M10x1 IG | Bezeichnung | Länge in mm | Kvs-Wert in m³/h | Primärans- chluss | Preis in € | | |
|--|-------------|--|---------------------|----------------------|---------------|----------|---|
| Anschlussgarnitur mit Absperrkugelhähnen und Wärmezählereinbaustrecke | | | | | | | |
|  | 55E331608 | e-class AG 3/4" V-WMZ-2F | 147 | 3,77 | G3/4 IG | 89,94 € |  |
| | 55E330608 | e-class AG 1" V-WMZ-2F | 150 | 4,56 | G1 IG | 105,16 € | |
| | 55E332608 | e-class AG 1" V-WMZ-2F variabel | 150 | 4,5 | G1 IG | 108,10 € | |
| Anschlussgarnitur + Absperrkugelhahn + Strangregulierungsventil Meibes Ballorex Vario DN15 - DN25 | | | | | | | |
|  | 55E341608 | e-class AG 3/4" V-WMZ-2F-SRV15 | 208 | 1,6 | G3/4 IG | 153,66 € |  |
| | 55E351608 | e-class AG 3/4" V-WMZ-2F-SRV20 | 189 | 2,86 | G3/4 IG | 166,28 € | |
| | 55E361608 | e-class AG 3/4" V-WMZ-2F-SRV25 | 199 | 3,36 | G3/4 IG | 180,96 € | |
| | 55E350608 | e-class AG 1" V-WMZ-2F-SRV20 | 192 | 3,17 | G1 IG | 181,29 € | |
| | 55E360608 | e-class AG 1" V-WMZ-2F-SRV25 | 204 | 3,89 | G1 IG | 195,97 € | |
| | 55E352608 | e-class AG 1" V-WMZ-2F-SRV20 variabel | 192 | 3,15 | G1 IG | 184,22 € | |
| | 55E362608 | e-class AG 1" V-WMZ-2F-SRV25 variabel | 204 | 3,85 | G1 IG | 198,90 € | |
| Anschlussgarnitur + Absperrkugelhahn + Differenzdruckregler Meibes Ballorex Delta DN20 - DN25 | | | | | | | |
|  | 55E371608 | e-class AG 3/4" V-WMZ-2F-DP20 | 198 | 2,08 | G3/4 IG | 199,34 € |  |
| | 55E381608 | e-class AG 3/4" V-WMZ-2F-DP25 | 210 | 2,74 | G3/4 IG | 305,59 € | |
| | 55E370608 | e-class AG 1" V-WMZ-2F-DP20 | 201 | 2,19 | G1 IG | 216,09 € | |
| | 55E380608 | e-class AG 1" V-WMZ-2F-DP25 | 214 | 3,01 | G1 IG | 322,34 € | |
| | 55E372608 | e-class AG 1" V-WMZ-2F-DP20 variabel | 201 | 2,19 | G1 IG | 219,02 € | |
| | 55E382608 | e-class AG 1" V-WMZ-2F-DP25 variabel | 214 | 2,99 | G1 IG | 325,27 € | |
| Anschlussgarnitur + Absperrkugelhahn + Volumenstrombegrenzer Autoflow DN20 - DN25 Hinweis: Bei Bestellung unbedingt die Durchflussmenge mit angeben! | | | | | | | |
|  | 55E391608 | e-class AG 3/4" V-WMZ-2F-VSB20 Volumenstrombereich 0,2 - 1,6 m³/h | 200 | - | G3/4 IG | 253,82 € |  |
| | 55E401608 | e-class AG 3/4" V-WMZ-2F-VSB25 Volumenstrombereich 0,5 - 2,75 m³/h | 246 | - | G3/4 IG | 378,34 € | |
| | 55E390608 | e-class AG 1" V-WMZ-2F-VSB20 Volumenstrombereich 0,2 - 1,6 m³/h | 203 | - | G1 IG | 268,83 € | |
| | 55E400608 | e-class AG 1" V-WMZ-2F-VSB25 Volumenstrombereich 0,5 - 2,75 m³/h | 249 | - | G1 IG | 393,35 € | |
| | 55E392608 | e-class AG 1" V-WMZ-2F-VSB20 variabel Volumenstrombereich 0,2 - 1,6 m³/h | 203 | - | G1 IG | 271,77 € | |
| | 55E402608 | e-class AG 1" V-WMZ-2F-VSB25 variabel Volumenstrombereich 0,5 - 2,75 m³/h | 249 | - | G1 IG | 396,29 € | |
| Anschlussgarnitur mit Absperrkugelhahn, Wärmezählereinbaustrecke und Durchflussmesser Taco Inliner DN20 | | | | | | | |
|  | 55E411608 | e-class AG 3/4" V-WMZ-2F-DFM4-15 | 193 | 2,97 | G3/4 IG | 155,84 € |  |
| | 55E421608 | e-class AG 3/4" V-WMZ-2F-DFM10-40 | 193 | 2,97 | G3/4 IG | 170,52 € | |
| | 55E410608 | e-class AG 1" V-WMZ-2F-DFM4-15 | 196 | 3,87 | G1 IG | 170,85 € | |
| | 55E420608 | e-class AG 1" V-WMZ-2F-DFM10-40 | 196 | 3,87 | G1 IG | 185,53 € | |
| | 55E412608 | e-class AG 1" V-WMZ-2F-DFM4-15 variabel | 196 | 3,75 | G1 IG | 173,78 € | |
| | 55E422608 | e-class AG 1" V-WMZ-2F-DFM10-40 variabel | 196 | 3,75 | G1 IG | 188,46 € | |

Allmess EAT + Fühlereinbaustück

Ø 6 mm M12x1 AG

Beschreibung:

Einrohranschlussteil mit integrierter Rücklauf-temperaturmessstelle und Blinddeckel zum Durchspülen, sowie Fühlereinbaustück für den Vorlauf, geeignet für Wärmehähler Allmess Integral MK bis Qn 1,0

| DIREKTFÜHLUNG | |  |
|----------------|-----------|---|
| Artikel Nr. ½" | 55-330030 | |
| Preis in € | 58,07 € | |
| Artikel Nr. ¾" | 55-330033 | |
| Preis in € | 58,07 € | |

**Ista EAS + Fühlereinbaustück**

Ø 5 - 5,2 mm M10x1 IG

Beschreibung:

Einrohranschlussteil mit Blinddeckel zum Durchspülen, sowie Fühlereinbaustück für den Vorlauf, geeignet für Wärmehähler Ista Sensonic bis Qn 1,5

| DIREKTFÜHLUNG | |  |
|----------------|-----------|---|
| Artikel Nr. ½" | 55-330031 | |
| Preis in € | 54,48 € | |
| Artikel Nr. ¾" | 55-330032 | |
| Preis in € | 54,48 € | |

**Fühlereinbaustück**

Ø 6 mm M12x1 AG

Beschreibung:

Fühlereinbaustück für direkteintauchende Fühler, geeignet für Fühler des Fabrikates Allmess Integral MK

| DIREKTFÜHLUNG | |  |
|----------------|-----------|---|
| Artikel Nr. ½" | 55-330022 | |
| Preis in € | 7,29 € | |
| Artikel Nr. ¾" | 55-330024 | |
| Preis in € | 7,29 € | |

**Fühlereinbaustück**

Ø 5 - 5,2 mm M10x1 IG

Beschreibung:

Fühlereinbaustück für direkteintauchende Fühler, geeignet für Fühler der Fabrikate Ista Sensonic, Allmess V-Lite, Pollux Com E, techem delta tech, Minol M, Rossweiner, ABB, Entec, Molline

| DIREKTFÜHLUNG | |  |
|----------------|-----------|---|
| Artikel Nr. ½" | 55-330020 | |
| Preis in € | 7,29 € | |
| Artikel Nr. ¾" | 55-330023 | |
| Preis in € | 7,29 € | |

**Universal-Tauchhülse**

für Fühler Ø 5 - 5,2 mm

Beschreibung:

Universelle Tauchhülse geeignet für Fühler der Fabrikate Ista Sensonic, Allmess V-Lite, Polux Com E, techem delta tech, Minol M, Rossweiner, ABB, Entec, Molline

| | | |
|----------------|-----------|---|
| Artikel Nr. ½" | 55-330003 |  |
| Preis in € | 8,48 € | |

**Überström-Set**

3/4" x 200 mm

Beschreibung:

passend für e-class Heizkreis- bzw. Heizkörper-Anschlussverteiler, zum Einsatz als Bypass, wenn keine Wärmeabnahme bei Heizsystemen mit konstanten Pumpendrücken vorliegt; Montage am Ende des Verteilers (3/4" Stopfen am Verteiler müssen entfernt werden)

bestehend aus:

- Überströmventil DN 20, Öffnungsdruck 0...7 mWs,
- Distanzrohr L138 mm 2 x 1" ÜW fld.,
- 90° - Winkel 1" AG x 1" AG
- zwei Verschraubungen ¾" AG x 1" ÜW

| | | |
|----------------|-----------|---|
| Artikel Nr. ½" | 50-000037 |  |
| Preis in € | 61,66 € | |

**Verbindungs-T-Stückset**

1" AG x 1" ÜW x 1" AG

Beschreibung:

Verbindungsstücke DN 25 für die Kopplung von zwei e-class Verteilern

- Verrohrung aus Edelstahl 1.4301 DN 32
- je ein T-Stück für Vor- und Rücklauf
- Flachdichtung Centellen WS 3825 gelb

Technische Daten:

- max. Volumenstrom: 4,28 m³/h
- max. Betriebsdruck: 6 bar
- max. Betriebstemperatur: 90 °C

Primäranschluss: 1" ÜW flachdichtend nach oben oder unten

Sekundäranschluss: 2 x 1" AG flachdichtend zur Seite nach links und rechts



| | | |
|----------------|-----------|---|
| Artikel Nr. ½" | 50-000036 |  |
| Preis in € | 113,86 € | |

Warengruppe 55

Spül-, Füll- und Entleerventil (SFE)

Beschreibung:

½" SFE-Ventil (Spül-, Füll- und Entleerungsventil), drehbar, abgewinkelt und selbstdichtend, passend für e-class VA Verteiler und Anschlussgarnituren mit ½" Stopfen



| Typ | SFE ½" | |
|---------------------|-----------|--|
| Artikel-Nr. (Set) | 55-005410 | |
| Preis in € | 17,62 € | |
| Artikel-Nr. (Stück) | 55-005412 | |
| Preis in € | 8,81 € | |

Wandhalterset

Beschreibung:

Zwei Doppelwandhalter mit Schalldämmeinlage für strawa e-class Edelstahlverteiler, komplett mit Schrauben und Dübel, Stützenabstand 200 mm bei Standard, Stützenabstand 165 mm bei zusätzlichem Einbau von W2-Wasserzählereinbaustrecken über dem Verteiler



| Artikel Nr. 200 mm | 55-005040 | |
|--------------------|-----------|--|
| Preis in € | 14,46 € | |
| Artikel Nr. 165 mm | 55-005039 | |
| Preis in € | 14,46 € | |

Thermometerzwischenstück ½"

Beschreibung:

Für den Einbau in e-class Verteiler, selbstdichtend, für Thermometer

| | | |
|-------------|-----------|--|
| Artikel Nr. | 55-005041 | |
| Preis in € | 4,95 € | |



Thermometer

Beschreibung:

Für den Einbau in das Thermometerzwischenstück ½", Messbereich 0-80 °C, Ø 34 mm

| | | |
|-------------|-----------|--|
| Artikel Nr. | 55-005042 | |
| Preis in € | 15,88 € | |



Anlegethermometer 0-60°C

Beschreibung:

Anlegethermometer für e-class Verteilerbalken D=35 mm, Messbereich 0-60°C, Montage an e-class Verteiler über Montagefeder

| | | |
|-------------|-----------|--|
| Artikel Nr. | 55-005191 | |
| Preis in € | 14,46 € | |



SFEE-Ventil (Spül-, Füll-, Entleer- und Entlüftungsventil)

Beschreibung:

neues patentiertes 1/2" Spül-, Füll-, Entleer- und Entlüftungsventil in einem Bauteil, aus Edelstahl und Kunststoff, für einfaches montagefreundliches Befüllen und Entleeren der Fußbodenheizung an e-class Verteilern



| Typ | SFEE ½" | |
|-------------|-----------|--|
| Artikel-Nr. | 55-005408 | |
| Preis in € | 9,03 € | |

Anschlusswinkel für SFEE-Ventil

Beschreibung:

Anschlusswinkel mit drehbarem Schlauchanschluss aus Edelstahl und für das SFEE-Ventil, mit Anschluss 3/4" mit Konus für Schlauchtülle und Kappe



Verschlusskappe 3/4"

Beschreibung:

Verschlusskappe inkl. Dichtung für Anschlussnippel des SFEE-Ventil 1/2"



| | Anschlusswinkel | Verschlusskappe | |
|-------------|-----------------|-----------------|--|
| Artikel Nr. | 55-005411 | 55-005407 | |
| Preis in € | 5,38 € | 1,36 € | |

Zonenventil

Beschreibung:

Thermostatventilunterteil Fabrikat Heimeier (nachrüstbar mit elektrothermischen Stellantrieb strawatherm - siehe S. 25) mit geringem Widerstand (DN 25 Kvs=4,2 m³/h bzw. DN 20 Kvs = 2,5 m³/h)

| | | |
|---------------------------------------|-----------|--|
| Artikel Nr. 1"IG x 1"AG DN 25 | 55-005064 | |
| Preis in € | 89,50 € | |
| Artikel Nr. 3/4"IG x 3/4"AG DN 20 | 55-005065 | |
| Preis in € | 48,72 € | |
| Artikel Nr. 1"AG fld x 1"AG fld DN 20 | 55-005186 | |
| Preis in € | 54,59 € | |



Schwimmerentlüfter

Beschreibung:

Automatischer Schnellentlüfter Hydrostop DN 15, passend für e-class Edelstahlverteiler

| | | |
|-------------|-----------|--|
| Artikel Nr. | 55-005066 | |
| Preis in € | 16,86 € | |



Zirkulationsventil

Beschreibung:

Zirkulationsventil Kemper Multitherm DN 15, 50-65°C, mit Verrohrung für den Anschluss an Wasserzähler-einbaustrecken W2, Anschluss Trinkwasser warm und Zirkulation 3/4" IG



Hinweis: Platzvorhaltung im Verteilerschrank berücksichtigen

| | | |
|-------------|-----------|---|
| Artikel Nr. | 50-000213 |  |
| Preis in € | 244,14 | |

Rücklauf-Temperaturbegrenzer

Beschreibung:

Ventilunterteil mit Dehnstoff gefülltem Thermostatkopf Fabrikat Heimeier in weiß, mit Überhubsicherung, Durchgangsform DN 15, Eingang 1/2" AG (Verschraubungstülle), Ausgang 1/2" IG



Hinweis: Platzvorhaltung im Verteilerschrank berücksichtigen

| | | |
|-------------|-----------|---|
| Artikel Nr. | 55-005083 |  |
| Preis in € | 110,93 € | |

Strangregulierventil

Beschreibung:

Strangregulierventil Ballorex Vario mit Anschlussnippel auf 1" AG fld. für den Anschluss am e-class Verteiler (DN 15 kvs=1,71, DN 20 kvs=4,4)



Hinweis: Platzvorhaltung im Verteilerschrank berücksichtigen

| | | |
|-------------------|-----------|---|
| Artikel Nr. DN 15 | 55-005180 |  |
| Preis in € | 70,80 € | |
| Artikel Nr. DN 20 | 55-005181 | |
| Preis in € | 81,02 € | |
| Artikel Nr. DN 25 | 55-005182 | |
| Preis in € | 95,70 € | |

Schmutzfänger

Beschreibung:

Schmutzfänger mit auswechselbarem Sieb aus Nirostahl, Maschenweite 0,5 mm, mit Ms-Nippel 1" fld., passend für den Anschluss am e-class VA Edelstahlverteiler, (DN 25 Kvs=12,5 m³/h bzw. DN 20 Kvs=7,3 m³/h)

Hinweis: Platzvorhaltung im Verteilerschrank berücksichtigen

| | | |
|-------------------|-----------|--|
| Artikel Nr. DN 20 | 55-005063 |  |
| Preis in € | 37,52 € | |
| Artikel Nr. DN 25 | 55-005062 | |
| Preis in € | 48,94 € | |



Differenzdruckregler

Beschreibung:

Differenzdruckventil Ballorex Delta mit Anschlussnippel auf 1" AG fld. für den Anschluss an e-class Verteiler für konstanten Differenzdruck, einstellbar von 50 bis 250 mbar, über den Strang, Einbau im Rücklauf mit Bypass zum Anschluss auf den Vorlaufbalken

Hinweis: Platzvorhaltung im Verteilerschrank berücksichtigen

| | | |
|-------------------|-----------|---|
| Artikel Nr. DN 20 | 55-005184 |  |
| Preis in € | 139,20 € | |
| Artikel Nr. DN 25 | 55-005185 | |
| Preis in € | 245,45 € | |



Regulierventil

Beschreibung:

Absperrbares mechanisches Regulierventil, ermöglicht das Einregulieren von Heizkreisen

Hinweis: Platzvorhaltung im Verteilerschrank berücksichtigen

| | | |
|-------------------|-----------|---|
| Artikel Nr. DN 20 | 55-005068 |  |
| Preis in € | 35,24 € | |



Autoflow®

Beschreibung:

Automatischer Volumenstrombegrenzer Fabrikat Caleffi, Arbeitsdruckbereich 15 -200 kPa, passend für den Anschluss am e-class VA Edelstahlverteiler, Volumenstrombereiche DN 15 0,2 -1,2 m³/h; DN 20 0,2 bis 1,6 m³/h; DN 25 0,5 bis 2,75 m³/h

Hinweis: Platzvorhaltung im Verteilerschrank berücksichtigen

Bei Bestellung bitte unbedingt die Durchflussmenge mit angeben!

| | | |
|----------------------------------|-----------|---|
| Art. Nr. 1/2" (0,2 bis 1,2 m³/h) | 55-005006 |  |
| Preis in € | 146,81 € | |
| Art. Nr. 3/4" (0,2 bis 1,6 m³/h) | 55-005007 | |
| Preis in € | 148,99 € | |
| Art. Nr. 1" (0,5 bis 2,75 m³/h) | 55-005008 | |
| Preis in € | 272,42 € | |



Doppelnippel 3/4"

Beschreibung:

3/4" AG selbstdichtend x 3/4" AG mit Konus passend für Klemmverschraubungen



| | | |
|-------------|-----------|---|
| Artikel Nr. | 55-005013 |  |
| Preis in € | 6,31 € | |

Thermostatventileinsatz VA-M30x1,5**Beschreibung:**

Thermostatventileinsatz aus Edelstahl selbstdichtend, passend für e-class 63 (53) Verteiler, Aufnahmegewinde 30 x 1,5 geformt, Nennhub > 4mm, Schließkraft 90 N, Kvs = 2,56 m³/h, passend für strawatherm Stellantriebe



| | | |
|-------------|-----------|--|
| Artikel Nr. | 55-005045 | |
| Preis in € | 7,72 € | |

Thermostatventileinsatz VA-EGO**Beschreibung:**

Thermostatventileinsatz aus Edelstahl selbstdichtend, passend für e-class 18 Verteiler, mit EGO-Schnellverschluss, Nennhub > 4mm, Schließkraft 90 N, Kvs = 2,56 m³/h, passend für EGO-Regelantriebe



| | | |
|-------------|-----------|--|
| Artikel Nr. | 55-005189 | |
| Preis in € | 7,72 € | |

Handabsperrkappe M30x1,5**Beschreibung:**

Passend für strawa Thermostatventileinsatz VA



| | | |
|-------------|-----------|--|
| Artikel Nr. | 55-005046 | |
| Preis in € | 2,72 € | |

Handabsperrkappe EGO-Schnellverschluss blau**Beschreibung:**

passend auf Thermostatventileinsätze VA für EGO-Schnellverschluss



| | | |
|-------------|-----------|--|
| Artikel Nr. | 55-005190 | |
| Preis in € | 3,48 € | |

Regolux® Durchflussanzeiger VA**Beschreibung:**

integrierter Durchflussanzeiger, passend für e-class 63 Verteiler zum Einschrauben in den Vorlauf, mit Memoryfunktion (unabhängiges Einregulieren und Absperrn), erfüllt DIN EN 1264-4, kvs = 1,23 m³/h (in Verbindung mit strawa Verteileranschlussstück Art.-Nr.: 55-005058),
max. Betriebsdruck: 4 bar
max. Betriebstemperatur: 70° C,
für e-class 63 Verteiler ab Baujahr 2006



| | | |
|--------------------------|-----------|--|
| Art. Nr. (0 - 3 l/min) | 55-035001 | |
| Preis in € | 11,96 € | |
| Art. Nr. (0,5 - 5 l/min) | 55-055001 | |
| Preis in € | 11,96 € | |

Durchflussanzeiger VA min/max**Beschreibung:**

integrierter Durchflussanzeiger, passend für e-class 18 Verteiler, zum Einschrauben in den Vorlaufbalken, zum Öffnen und Schließen, Anzeige min/max., Kvs=1,23 m³/h (in Verbindung mit strawa Verteileranschlussstück Art.-Nr.: 55-005058)
max. Betriebsdruck: 4 bar
max. Betriebstemperatur: 70° C
für e-class 18 Verteiler ab Baujahr 2018



| | | |
|------------|-----------|--|
| Art. Nr. | 55-045001 | |
| Preis in € | 11,96 € | |

Verteileranschlussstück für Vorlauf-Durchflussanzeiger**Beschreibung:**

für Durchflussanzeiger Regolux® und Durchflussanzeiger min/max, ½" AG selbstdichtend x ¾" AG mit Konus passend für Klemmverschraubungen, für e-class 63 (ab Baujahr 2006) und e-class 18



| | | |
|-------------|-----------|--|
| Artikel Nr. | 55-005058 | |
| Preis in € | 4,24 € | |

Regolux Einstellrad**Beschreibung:**

zur Einstellung des Durchflusses am Regolux für Regolux Durchflussanzeiger (ab Baujahr 2016) und Durchflussanzeiger min/max



| | | |
|-------------|-----------|--|
| Artikel Nr. | 55-035002 | |
| Preis in € | 0,60 € | |

Reguliertventiloberteil**Beschreibung:**

Absperrbares mechanisches Reguliertventiloberteil, passend für e-class 53 (55, 56) Verteiler, Einstellung des Volumenstroms über Druckverlustdiagramm (kvs = 2,88 m³/h)



| | | |
|-------------|-----------|--|
| Artikel Nr. | 55-005047 | |
| Preis in € | 7,88 € | |

Verteileranschlussstück**Beschreibung:**

½" AG selbstdichtend x ¾" AG mit Konus passend für Klemmverschraubungen



| | | |
|-----------------------------|-----------|--|
| Art. Nr. Typ 52 | 55-005012 | |
| Preis in € | 3,81 € | |
| Artikel Nr. Typ 18/53/55/63 | 55-005010 | |
| Preis in € | 3,75 € | |

Wasserzählereinbaustrecke mit Klick für Comfort-Schränke und -Stationen

Beschreibung:

universelle Wasserzählereinbaustrecke für Wasserzähler Trinkwasser kalt bzw. Trinkwasser kalt und warm, mit Distanzrohr 3/4" Länge 110 mm und zwei 3/4" DVGW-Messingkugelhähnen, auf zwei Rohrschellen und einem Montageblech mit Klicksystem montiert, inklusive EPP-Wärmedämmung gemäß GEG, passend für die schnelle Klickmontage in Comfort-Schränke C80, C69 und CA, optional mit Zirkulationsanschluss und Zirkulationsregler Kemper Multitherm DN15 50-65°C

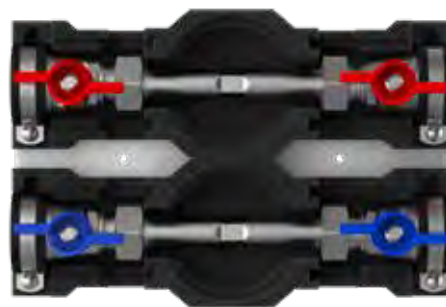











| | Artikel-Nr. | Bezeichnung | Wasserzählereinbaustrecke | Zirkulation | Preis in € | |
|--|-------------|-----------------|---------------------------|---|------------|--|
| | 2300000101 | W1-D klick | Kaltwasser | nein | 73,95 € | |
| | 2300000102 | W2-D klick | Kalt- und Warmwasser | nein | 139,20 € | |
| | 2300000103 | W2-ZA-V-D klick | Kalt- und Warmwasser | Anschluss 3/4" ÜW vertikal | 161,17 € | |
| | 2300000104 | W2-ZA-H-D klick | Kalt- und Warmwasser | Anschluss 3/4" ÜW horizontal | 176,72 € | |
| | 2300000105 | W2-Z-V-D klick | Kalt- und Warmwasser | Kemper Multitherm 50-65°C, Anschluss vertikal | 364,97 € | |
| | 2300000106 | W2-Z-H-D klick | Kalt- und Warmwasser | Kemper Multitherm 50-65°C, Anschluss horizontal | 380,19 € | |

Wasserzählereinbaustrecke für Standard-Schränke und -Stationen

Beschreibung:

universelle Wasserzählereinbaustrecke für Wasserzähler Trinkwasser kalt bzw. Trinkwasser kalt und warm, mit Distanzrohr 3/4" Länge 110 mm und zwei 3/4" DVGW-Messingkugelhähnen, auf zwei Rohrschellen montiert, inklusive EPP-Wärmedämmung gemäß GEG, passend für Standard-Schränke 80, 69 und A, optional mit Zirkulationsanschluss und Zirkulationsregler Kemper Multitherm DN15 50-65°C



| | Artikel-Nr. | Bezeichnung | Wasserzähler-einbaustrecke | Zirkulation | Preis in € | |
|---|-------------|-------------|----------------------------|---|------------|---|
|  | 50-000100 | W1-D | Kaltwasser | nein | 63,08 € |  |
|  | 50-000200 | W2-D | Kalt- und Warmwasser | nein | 126,26 € |  |
|  | 50-000209 | W2-ZA-V-D | Kalt- und Warmwasser | Anschluss 3/4" ÜW vertikal | 148,01 € |  |
|  | 50-000210 | W2-ZA-H-D | Kalt- und Warmwasser | Anschluss 3/4" ÜW horizontal | 163,56 € |  |
|  | 50-000211 | W2-Z-V-D | Kalt- und Warmwasser | Kemper Multitherm 50-65°C, Anschluss vertikal | 351,37 € |  |
|  | 50-000212 | W2-Z-H-D | Kalt- und Warmwasser | Kemper Multitherm 50-65°C, Anschluss horizontal | 366,60 € |  |

Klemmverschraubungen

Beschreibung:

Klemmverschraubungen für den Anschluss des Heizrohres an den e-class VA Verteiler, Anschlussgewinde: 3/4" IG mit Konus



| Cu/Weichstahlrohr | 12 x 1 | 14 x 1 | 15 x 1 | 18 x 1 |
|-------------------|-----------|-----------|-----------|-----------|
| Artikel Nr. | 55-511210 | 55-511410 | 55-511510 | 55-511810 |
| Preis in €/Stk. | 4,13 € | 4,13 € | 4,02 € | 5,00 € |

| Stützhülse f. Cu/Weichstahl | 12 x 1 | 14 x 1 | 15 x 1 | 18 x 1 |
|-----------------------------|-----------|-----------|-----------|-----------|
| Artikel Nr. | 55-501210 | 55-501410 | 55-501510 | 55-501810 |
| Preis in €/Stk. | 0,92 € | 0,98 € | 0,98 € | 0,98 € |

| Kunststoffrohr | 12 x 2 | 14 x 2 | 16 x 2 | 16 x 2,2 | 17 x 2 | 18 x 2 | 20 x 2 |
|-----------------|-----------|-----------|-----------|-----------|-----------|-----------|-----------|
| Artikel Nr. | 55-511220 | 55-511420 | 55-511620 | 55-511622 | 55-511720 | 55-511820 | 55-512020 |
| Preis in €/Stk. | 4,13 € | 4,24 € | 4,13 € | 4,13 € | 4,89 € | 4,24 € | 4,24 € |

| MK V-Rohr* | 14 x 2 | 16 x 2 | 17 x 2 | 18 x 2 | 20 x 2 |
|-----------------|-----------|-----------|-----------|-----------|-----------|
| Artikel Nr. | 55-521420 | 55-521620 | 55-521720 | 55-521820 | 55-522020 |
| Preis in €/Stk. | 4,24 € | 4,24 € | 5,17 € | 4,24 € | 4,24 € |

* Metall-Kunststoff-Verbundrohr

Spül- und Befüllungs-Winkel

Beschreibung:

erleichtert das Spülen und Füllen an e-class Verteilern

| 3/4" ÜW x 3/4" AG mit Eurokonus | |  |
|---------------------------------|-----------|---|
| Artikel Nr. | 55-005415 | |
| Preis in € | 7,61 € | |



| 3/4" ÜW mit Schlauchkupplung für 21,0 mm (G 1/2) | |  |
|--|-----------|---|
| Artikel Nr. | 55-005416 | |
| Preis in € | 8,05 € | |



Cliphalter

Beschreibung:

Zur Befestigung an den Anschlussnippeln der e-class Edelstahlverteiler, mit Aufnahmefeld für Beschriftung

| Artikel Nr. | 55-005003 |  |
|-------------|-----------|---|
| Preis in € | 1,03 € | |





REGELUNGS- KOMPONENTEN UND ELEKTROZUBEHÖR

2.

| | Seite |
|--|-------|
| 2.1. EGO REGELANTRIEB FÜR AUTOMATISCHEN HYDRAULISCHEN ABGLEICH | 2.3 |
| 2.2. STRAWATHERM STELLANTRIEB UND STRAWALOGIX RT-STA KLEMMLEISTEN | 2.4 |
| 2.3. ZONENREGLER UND ZUBEHÖR | 2.5 |
| 2.4. VORLAUFTEMPERATURREGLER | 2.6 |
| 2.5. DRAHTGEBUNDENE RAUMTHERMOSTATE UND KLEMMLEISTEN | 2.6 |
| 2.6. FUNKGESTEUERTE RAUMTHERMOSTATE UND KLEMMLEISTEN | 2.9 |
| 2.7. AUSFÜHRUNGSBEISPIELE DRAHTGEBUNDENE UND FUNKGESTEUERTE KOMPONENTEN | 2.10 |

Regelungs- komponenten



EGO M30 230 V Regelantrieb mit M30 x 1,5 Gewinde

Beschreibung:

Intelligenter, autonomer, elektrothermischer Regelantrieb 230 V für den automatischen und bedarfsgerechten hydraulischen Abgleich der Heizkreise eines Heizkreisverteilers in Flächenheizungssystemen.

Stromlos geschlossen und mit Klapphebel zum entlasteten Aufschrauben bzw. zum stromlosen manuellen Öffnen des Thermostatventils. Mit integrierter Vorlauf-temperaturbegrenzung.

Zur Montage an Heizkreisverteiler mit mindestens 50 mm Heizkreisabstand und mit Thermostatventileinsätzen M30 x 1,5 (alle Fabrikate mit Schließmaß 11,8 mm).

Temperatursensoren geeignet für Flächenheizungsrohre aus Kunststoff, Metall oder Kombinationen daraus mit Außendurchmessern von 12 bis 20 mm.

Hinweis: Für die Funktion des EGO M30 ist ein Zweipunkt-Raumtemperaturregler erforderlich.

Technische Daten:

stromlos geschlossen

Betriebsspannung: 230 V AC, 50 Hz

Einschaltstrom: 130 mA für max. 200 ms

Dauerbetriebsleistung: 1,7 W

Nennhub: >= 3,5 mm

Stellkraft: 110 N +/- 5%

Schließmaß: 10,8 mm

mit Kabeln und Sensoren

Anschlussleitung: flexibel, schwarz, 1m, mit Aderendhülsen 2 x 0,34 qmm

Sensorleitung Vorlauf: flexibel, schwarz mit rotem Streifen, 0,4 m, 2 x 0,22 mm² fest verdrahtet

Sensorleitung Rücklauf: flexibel, schwarz mit blauem Streifen, 0,4 m, 2 x 0,22 qmm fest

verdrahtet

Temperatursensoren: NTC 10 K (bei 25°C), Clip für Rohraußendurchmesser 12 bis 20 mm

max. Vorlauftemperatur: 60°C (in Stellung Automatik ist die Vorlauftemperaturbegrenzung aktiv)

Schnittstelle zu Thermostatventileinsatz: Überwurfmutter M30 x 1,5 zur Verschraubung auf handelsüblichen Thermostatventilen mit M30 x 1,5 Gewinde

| EGO M30 | |
|-------------|--------------|
| Artikel Nr. | 2110 210 002 |
| Preis in € | 62,42 € |



EGO 230 V Regelantrieb mit Schnellverschluss

Beschreibung:

wie oben, jedoch:

Zur Montage an Heizkreisverteiler mit mindestens 50 mm Heizkreisabstand und mit EGO-Schnellverschluss.

Schnittstelle zu Thermostatventileinsatz: EGO-Schnellverschluss zur Verwendung auf e-class 18 Thermostatventilen mit Sicke Länge Sensorleitung Rücklauf = 0,2 m



| EGO | |
|-------------|--------------|
| Artikel Nr. | 2110 210 001 |
| Preis in € | 53,51 € |



Plug & Play Montieren und fertig!

Keinerlei Parametrierung, Einstellung und Inbetriebnahme nötig. Spart Zeit und Geld.



EGO-KI-Chip mit Intelligent Flow Control
Regelt permanent und bedarfsgerecht.



EGO - Schnellverschluss
Für Neubau
zur Montage auf
Edelstahl FBH-Anschluss-
verteiler e-class 18

Für Neubau und Sanierung
Gleicht Ihr System
vollautomatisch ab.

EGO - M30
Zur Nachrüstung
aller handelsüblichen
Bestandsanlagen und
Edelstahl FBH-Anschlussverteiler

2.2 strawatherm Stellantrieb und strawalogiX RT-STA Klemmleisten

strawatherm Stellantrieb mit RE-OPEN-Funktion

Beschreibung:

Elektrothermischer Stellantrieb, stromlos geschlossen, stromlose manuelle Handstellung „auf“ und „zu“ bzw. Automatikbetrieb, mit optischer Ventilstellungsanzeige, Anschlussgewinde: M30 x 1,5, Nennhub 4,0 mm, Stellkraft 100 N; Schutzart IP 54, passend für e-class VA (für alle Einbaulagen geeignet)

RE-OPEN-Funktion:

Wiederherstellbare Handstellung „auf-zu“ für Wartungsarbeiten



| | | |
|-------------------|-----------|--|
| Artikel Nr. 24 V | 55-005077 | |
| Preis in € | 24,36 € | |
| Artikel Nr. 230 V | 55-005076 | |
| Preis in € | 23,82 € | |

Warengruppe 55

strawalogiX RT-STA 230 V Klemmleiste

Beschreibung:

Die Klemmleiste strawalogiX RT-STA gewährt eine individuelle bauseitige Zuordnung der thermischen Stellantriebe auf die Raumbediengeräte. Dabei werden die jeweiligen Stellantriebe über einen Wählschalter den Raumbediengeräten zugeordnet. Das Produkt wird im Schrank des Fußbodenheizungsverteilers eingebaut und dient als Verteiler für die Stromversorgung der Stellantriebe und der Raumbediengeräte. Über eine Klemme kann eine Pumpe direkt angesteuert werden. Ein Pumpenmodul 230 V ist integriert und dient der bedarfsabhängigen Ansteuerung der Pumpe. Diese geht in Betrieb, sobald ein Stellantrieb aktiv ist. Eine individuelle Weitergabe von Zeitbefehlen oder Nachtabsenkung über die Klemmleiste an die Stellantriebe, bei der Verwendung von einem Uhrenraumthermostat in Verbindung mit Raumthermostaten mit TA Funktion, ist möglich. Über den Anschluss eines externen Temperatur- oder Taupunktjächters lassen sich Überwachungsfunktionen mit Abschaltung der Stellantriebe realisieren.

Comfort-strawalogiX:

mit Montageblech für Klick-Montage in Comfort-Schränken bzw. Stationen Typ C80, C69, CA und Zugentlastung

strawalogiX:

mit Zugentlastungsblech für Schränke Typ 80, 69 und A

Technische Daten:

Bestückung:

strawalogiX RT6/STA8 max. 6 Raumbediengeräte und 8 Stellantriebe

strawalogiX RT8/STA14 max. 8 Raumbediengeräte und 14 Stellantriebe

Sicherung:

Integrierte Sicherung 4 AT Varistor als Überspannungsschutz für die Stellantriebe

Elektrischer Anschluss:

mit Steckklemmen bis 1,5 qmm

Speisespannung: 230 V +/-15 %, 50-60 Hz

Pumpenanschluss: max. 3,0 A

Sicherung: T 4,0 A (5 x 20 mm Feinsicherung)

Leistungsaufnahme: max. 300 W

Schutzart: IP 41

Bemessungsstoßspannung: 2,5 kV

Überspannungskategorie: II

Verschmutzungsgrad: II

max. Anzahl Stellantriebe

je Kanal: 4

(bauseitige Verteilung notwendig)

max. Anzahl Stellantriebe gesamt: 18



Warengruppe 211

| Art.-Nr. | Bezeichnung | für Schranktyp | max. Anzahl Raumthermostate | max. Anzahl Stellantriebe | Preis in € | |
|--------------|---|----------------|-----------------------------|---------------------------|------------|--|
| 2110 110 001 | Comfort strawalogiX RT6-STA8 230V | C80, C69, CA | 6 | 8 | 166,39 € | |
| 2110 110 002 | Comfort strawalogiX RT8-STA14 230V | C80, C69, CA | 8 | 14 | 202,82 € | |
| 2110 110 003 | strawalogiX RT6-STA8 230V | 80, 69, A | 6 | 8 | 155,51 € | |
| 2110 110 004 | strawalogiX RT8-STA14 230V | 80, 69, A | 8 | 14 | 191,40 € | |
| 2110 110 005 | Comfort strawalogiX RT8-STA14 Heizen/Kühlen 230 V | C80, C69, CA | 8 | 14 | 227,29 € | |
| 2110 110 006 | strawalogiX RT8-STA14 Heizen/Kühlen 230 V | 80, 69, A | 8 | 14 | 209,89 € | |

**Zonenregler witterungsgeführt
Siemens Albatros2 Zonenregler**

Beschreibung:

Zonen-Regelung 230 V eines witterungsgeführten Heizkreises, modulares Konzept für einfache bis komplexe Anlagen, Kommunikations- und Visualisierungsmöglichkeiten, Abmessungen B x H x T: 109 x 121 x 52 mm

| | | |
|-------------|-----------|---|
| Artikel Nr. | 55-070501 |  |
| Preis in € | 296,89 € | |



**Drahtgebundene Bediengeräte:
Siemens Raum-Bediengerät**

Beschreibung:

drahtgebundenes Raumbediengerät für Albatros 2 Zonenregler, Kommunikation BSB; Spannungsversorgung Via Bus (2-Draht) oder Regler (3-Draht); zur Montage im Verteilerschrank oder im Raum, mit Hintergrundbeleuchtung, voller Befehlssatz, Abmessungen BxHxT: 144x96x20



Siemens Erweiterungsmodul

Beschreibung:

Erweiterungskreis 230 V für Albatros 2 Zonenregler, für verschiedene Anwendungen, Abmessungen B x H x T: 109 x 121 x 52 mm

| | | |
|-------------|-----------|---|
| Artikel Nr. | 55-070502 |  |
| Preis in € | 246,86 € | |



| | | |
|-------------|-----------|---|
| Artikel Nr. | 55-070511 |  |
| Preis in € | 266,44 € | |

**Temperaturfühler:
Siemens Witterungsfühler/Außenfühler**

Beschreibung:

Führungsfühler 230 V für witterungsgeführte Vorlauf-temperaturregelung zur Erfassung der Außentemperatur, Abmessungen B x H x T: 80 x 92 x 50 mm
1 Außenfühler für bis zu 16 Albatros Zonenregler möglich



| | | |
|-------------|-----------|---|
| Artikel Nr. | 55-070524 |  |
| Preis in € | 27,73 € | |

Siemens Kabeltemperaturfühler

Beschreibung:

Zur Erfassung der Medientemperatur, zum Einbau in Tauchhülsen, Fühler Ø 6 mm, Fühlerlänge 40 mm, Kabellänge 2000 mm



| | | |
|-------------|-----------|---|
| Artikel Nr. | 55-070531 |  |
| Preis in € | 27,19 € | |

**Zubehör Kommunikation:
Siemens Webserver für LPB/BSB**

Beschreibung:

Ermöglicht die Fernbedienung und Fernüberwachung von Anlagen über Web Bedienung über Web-Browser mit PC/Laptop und Smartphone Verbindungsarten: USB und Ethernet



| | | |
|-------------|-----------|---|
| Artikel Nr. | 55-070541 |  |
| Preis in € | 929,81 € | |

Vorlauftemperaturregler Master 230 V

witterungsgeführt

Beschreibung:

Für den Einsatz mit einem Mischventil mit der Möglichkeit zum Anschluss einer zusätzlichen Pumpe vorgesehen. Das Steuergerät ist mit einer witterungsgeführten Regelung und einem Wochenprogramm ausgestattet und kann mit Raumthermostaten zusammenarbeiten. Zusätzlicher Vorteil ist der Schutz der Rücklauftemperatur gegen zu niedrige Temperatur des zum Wärmeerzeugers zurückströmenden Wassers. Ausführung in zwei Varianten:

1. Variante: Master V.1 Art.Nr.: 55-005121 für Montage in strawa Mischgruppen FBM oder Mischstationen FBM für einen gemischten Heizkreis, mit Außenfühler, Vorlauftemperatur- und Kesseltemperaturfühler, mit strawa-Programmierung

2. Variante: Master V.1ww Art.Nr.: 55-005122 für einen gemischten Heizkreis + Warmwasserbereitung, mit Außenfühler, Vorlauftemperatur-, Rücklauftemperaturfühler-, Kesseltemperatur- und Speicherfühler



| | | |
|--------------|-----------|--|
| Master V.1 | | |
| Artikel Nr. | 55-005121 | |
| Preis in € | 417,60 € | |
| Master V.1ww | | |
| Artikel Nr. | 55-005122 | |
| Preis in € | 428,48 € | |

2.5. Drahtgebundene Raumthermostate und Klemmleisten - Unterputz

Digitales Raumthermostat C09 230 V

Beschreibung:

Mit Wochenprogramm, ist für die Montage in einer Standard UP-Dose Ø min. 55 mm konstruiert. Der Sensor misst die Raumtemperatur und schaltet bei Unterschreitung der Solltemperatur den Stellantrieb/elektr. Heizung (max. 16A) an. Regelbereich 5-35 Grad



| | | |
|-------------------|-----------|--|
| Artikel Nr. 230 V | 55-005155 | |
| Preis in € | 67,97 € | |

Raumthermostat UP 230 V

Beschreibung:

Ausführung strawa 230 V weiß, Unterputz-Ausführung, für stromlos geschlossene Stellantriebe (max. 10 Stück), mit thermischer Rückführung, (TA = Temperaturabsenkung mit Uhrenthermostat möglich), passend in nahezu alle gängigen Lichtschalterprogramme, Schutzart IP 30, Schutzklasse II, Abmessungen 81 x 85 x 16 mm



Uhrenthermostat UP 230 V

für zeitabhängige Einzelraumregelung

Beschreibung:

Ausführung strawa 230 V weiß, Unterputz-Ausführung, für stromlos geschlossene Stellantriebe, Einstellbereich 5 -30°C, Digitalanzeige, Temperaturabsenkung frei wählbar, Master (Pilotregler) für Raumthermostate mit TA, Schutzart IP 30, Schutzklasse II, Abmessungen 81 x 85 x 17,5 mm



Achtung! im pulsweitenmodulierendem Betrieb nicht für EGO-System geeignet

| | | |
|------------------|-----------|--|
| Artikel Nr. | 55-005145 | |
| Preis in € | 66,88 € | |
| Artikel Nr. (TA) | 55-005146 | |
| Preis in € | 71,99 € | |

| | | |
|-------------|-----------|--|
| Artikel Nr. | 55-005141 | |
| Preis in € | 243,60 € | |

Warengruppe 55

Raumthermostat AP 230 V

superflach (13,9 mm)

Beschreibung:

Ausführung strawa 230 V weiß, Aufputz-Ausführung, für stromlos geschlossene Stellantriebe (max. 10 Stück), mit thermischer Rückführung, (TA = Temperaturabsenkung mit Uhrenthermostat möglich), Schutzart IP 30, Schutzklasse II, Abmessungen 78 x 78 x 13,9 mm



Raumthermostat AP 24 V

superflach (13,9 mm)

Beschreibung:

Ausführung strawa 24 V weiß, Aufputz-Ausführung, für stromlos geschlossene Stellantriebe (max. 5 Stück), mit thermischer Rückführung, (TA = Temperaturabsenkung mit Uhrenthermostat möglich), Schutzart IP 30, Schutzklasse II, Abmessungen 78 x 78 x 13,9 mm



| | | |
|-------------------------------|-----------|--|
| Artikel Nr. (TR) Skala 1-6 | 55-005156 | |
| Preis in € | 27,25 € | |

| | | |
|-------------|-----------|--|
| Artikel Nr. | 55-005148 | |
| Preis in € | 39,69 € | |

| | | |
|-----------------------------------|-----------|--|
| Artikel Nr. (TR) Skala 5-30 °C | 55-005140 | |
| Preis in € | 29,63 € | |

| | | |
|------------------|-----------|--|
| Artikel Nr. (TA) | 55-005142 | |
| Preis in € | 33,44 € | |

Raumthermostat AP 230 V

Umschalter Heizen/Kühlen

Beschreibung:

Ausführung strawa 230 V weiß, Aufputz-Ausführung, für stromlos geschlossene Stellantriebe (max. 5 Stück), Umschalter (Wechsler) Heizen/ Kühlen, Klimaregler für 2-Rohranlagen z. B. Wärmepumpen, Schutzart IP 30, Schutzklasse II, Abmessungen 78 x 78 x 13,9 mm



Uhrenthermostat AP 230 V

für zeitabhängige Einzelraumregelung

Beschreibung:

Ausführung strawa 230 V weiß, Aufputz-Ausführung, für stromlos geschlossene Stellantriebe, Einstellbereich 5 -30°C, Digitalanzeige, Temperaturabsenkung frei wählbar, Master (Pilotregler) für Raumthermostate mit TA, Schutzart IP 30, Schutzklasse II, Abmessungen 110 x 111 x 26 mm



| | | |
|-------------|-----------|--|
| Artikel Nr. | 55-005149 | |
| Preis in € | 56,55 € | |

| | | |
|-------------|-----------|--|
| Artikel Nr. | 55-005143 | |
| Preis in € | 252,84 € | |

Elektrothermischer Raumthermostat H/K mit Display

Beschreibung:

für 230 V für Heizen und Heizen/Kühlen, LCD Anzeige mit Hintergrundbeleuchtung, NTC-Sensor, optimiertes Zeitprogramm und Pilotuhrausgang, Eingang für Absenkung der Raumtemperatur, Eingang für Umschaltung Heizen/Kühlen, Eingang für externen Temperaturfühler, Kühlsperfunktion bei Ausführung Heizen/Kühlen, Umschaltung "NC" und "NO" integriert, Begrenzung des Einstellbereiches der Solltemperatur, autom. Frostschutzfunktion 5°C und Ventilschutzfunktion



| | | |
|-------------|-----------|---|
| Artikel Nr. | 55-005104 |  |
| Preis in € | 190,31 € | |

Elektrothermischer Raumthermostat H/K

Beschreibung:

für 230 V für Heizen und Heizen/Kühlen, NTC-Sensor, Eingang für Absenkung der Raumtemperatur, Eingang für Umschaltung Heizen/Kühlen, Kühlsperfunktion bei Ausführung Heizen/Kühlen, Begrenzung des Einstellbereiches der Solltemperatur, autom. Frostschutzfunktion 5°C und Ventilschutzfunktion



| | | |
|-------------|-----------|---|
| Artikel Nr. | 55-005106 |  |
| Preis in € | 108,75 € | |

Logikklemmleiste smart 230/24 V 6-fach



Beschreibung:

Klemmleiste zum Verteilen der Versorgungsspannung, der Stellsignale und eines gemeinsamen Zeitprogrammes für Raumgeräte und thermische Antriebe, zum Heizen mit Absenkung; Anschluss von max. 6 Raumthermostaten, Betriebsspannung: 24...230 V AC (für 24 V mit externen Steckernetzgerät), mit Eingang Eco-Betrieb auf 2 Zonen

für max. 15 Stellantriebe

| | | |
|-------------|-----------|---|
| Artikel Nr. | 55-005127 |  |
| Preis in € | 72,59 € | |

Logikklemmleiste 230 V - inkl. Pumpenmodul 10-fach



Beschreibung:

Klemmleiste zum Verteilen der Versorgungsspannung, der Stellsignale und eines gemeinsamen Zeitprogrammes für Raumgeräte und thermische Antriebe; zum Heizen und Kühlen mit Absenkung; Anschluss von max. 10 Raumthermostaten, Betriebsspannung: 230 V AC, mit Ausgang Pumpensteuerung über ein Pumpenmodul, Eingang Heizen/Kühlen, Eingang TB oder rH% und Eingang Eco-Betrieb auf 2 Zonen

für max. 18 Stellantriebe

| | | | |
|-------------|--------------------|-------------------|---|
| Artikel Nr. | 230 V 55-005128 | 24 V 55-005120 |  |
| Preis in € | 97,33 € | 160,95 | |

Montageschiene für Logikklemmleiste

Beschreibung:

Zubehör zur einfachen Montage der Logikklemmleisten in Verteilerschränke 80, 69, A



| | | |
|-------------|-----------|---|
| Artikel Nr. | 55-005129 |  |
| Preis in € | 14,68 € | |

Steckernetzgerät 24 V (Trafo)

Beschreibung:

Netzgerät 24 V für Logikklemmleiste 6-fach und 10-fach, elektrischer Anschluss 230 V über bauseitige Steckdose



| | | |
|-------------|-----------|---|
| Artikel Nr. | 55-005110 |  |
| Preis in € | 155,51 € | |

Tauchpunktwächter

Beschreibung:

Schutz gegen Betauung an Kühlflächen für Rohrmontage geeignet



| | | |
|-------------|-----------|---|
| Artikel Nr. | 55-005107 |  |
| Preis in € | 313,20 € | |

Rohranleger STB

Beschreibung:

fix auf 60°C eingestellt



| | | |
|-------------|-----------|---|
| Artikel Nr. | 55-005187 |  |
| Preis in € | 31,10 € | |

Warengruppe 55

Funk-Raumthermostat AP ohne Sollwertsteller

superflach (13,9 mm)

Beschreibung:

Funk-Sender zur Erfassung Raumtemperatur für Mittelwertbildung oder Zentralregelung, Temperaturabsenkung (TA) mit Funkuhrenthermostat möglich, mit Anlern Taste, keine Sollwertsteller am Gehäuse, Einstellung über Bidirektionales Funk-Uhrenthermostat oder Smartphone APP, mit Batterie 2x Micro AAA, Schutzart IP30, Schutzklasse III
Abmessungen: 78,5 x 78 x 13,5 mm



| | | |
|-------------|-----------|---|
| Artikel Nr. | 55-005151 |  |
| Preis in € | 141,38 € | |

Funk-Raumthermostat AP

superflach (13,9 mm)

Beschreibung:

Ausführung strawa weiß, Aufputz-Ausführung, Batteriebetrieb, als Sender, Sollwertsteller mit Regelbereich 5 - 30°C, Temperaturabsenkung (TA) mit Funk-Uhrenthermostat möglich, LED-Anzeige für Anlernmodus, mit Batterie 2x Micro AAA, Schutzart IP 30, Schutzklasse III, Abmessungen 78,5 x 78 x 13,9 mm



| | | |
|-------------|-----------|---|
| Artikel Nr. | 55-005147 |  |
| Preis in € | 121,26 € | |

Funk-Uhrenthermostat

für zeitabhängige Einzelraumregelung

Beschreibung:

Ausführung strawa weiß, Aufputz-Ausführung, Batteriebetrieb, als Sender, für stromlos geschlossene Stellantriebe, Einstellbereich 5-30°C, Digitalanzeige, Temperaturabsenkung frei wählbar, Master (Pilotregler) für Raumthermostate mit TA, Betriebsartenschalter, Direktanwahltasten, LED-Anzeigen für Anlernmodus, mit Batterie 2x Micro AAA, Schutzart IP 30, Schutzklasse III, Abmessungen 110 x 111 x 26 mm



| | | | |
|-------------|-----------|-----------------------|---|
| | | Adapter-schnappplatte |  |
| Artikel Nr. | 55-005144 | 55-005152 | |
| Preis in € | 198,47 € | 14,14 € | |

Bidirektionales Funk-Uhrenthermostat UP

Beschreibung:

Bidirektionaler Raumtemperaturfühler in Ausführung strawa weiß mit Uhr und Bedienteil, ermöglicht den zentralen Zugriff auf die Einstellungen aller Kanäle des Funkempfängers bzw. der Funkempfänger-Klemmleiste, passend in nahezu alle gängigen Schalterprogramme
Schutzart: IP 30, Schutzklasse: II
Abmessungen B x H x T: 81 x 85 x 17,5 mm
Stromanschluss 230 V erforderlich



| | | |
|-------------|-----------|---|
| Artikel Nr. | 55-005138 |  |
| Preis in € | 338,21 € | |

Bidirektionaler Funkknoten

Beschreibung:

Bidirektionaler Funkknoten in Ausführung strawa weiß 230 V, Überwachung und Steuerung von Funk-Systemen über das Internet bzw. WLAN-Netzwerk, Zugriff über Smartphone-APP, bis 32 Räume steuerbar, Schutzart: IP 30, Schutzklasse: III, Abmessungen B x H x T: 78,5 x 83,4 x 25,5 mm



| | | |
|-------------|-----------|---|
| Artikel Nr. | 55-005139 |  |
| Preis in € | 426,30 € | |

Funkempfänger-Klemmleiste

Beschreibung:

4 (8)-Kanal Temperaturregler als Empfänger 230 V, 4x (8x) Relais-Schließerkontakt 5 (1) A, Anwendung: Heizen interne Antenne, LED-Anzeige pro Kanal, inklusive Pumpenmodul, Notlaufbetrieb, Schutzart IP 20 (IP 65 auf Anfrage), Schutzklasse II

Abmessungen 4-Kanal: 175 x 90 x 55 mm,

Abmessung 8-Kanal: 255 x 90 x 55 mm

4-Kanal: Max. 24 elektrothermische Stellantriebe 230 V

8-Kanal: Max. 32 elektrothermische Stellantriebe 230 V



| | | | | |
|---------------------|-----------|---|---------------------|-----------|
| Artikel Nr. 4 Kanal | 55-005102 |  | externe Funkantenne | 55-005153 |
| Preis in € | 357,24 € | | 111,00 € | |
| Artikel Nr. 8 Kanal | 55-005103 |  | Antennenkabel | 55-005154 |
| Preis in € | 426,30 € | | 68,50 € | |

Funkempfänger-1 Kanal

Beschreibung:

1-Kanal Temperaturregler als Empfänger 230 V, Schließer 13 (3) A bis 3000 W,

Anwendung:

Heizen, Aufputz-Montage, LED-Anzeige für Anlernmodus, Funkverbindung, Störung, Notlaufbetrieb bei Störung, Schutzart IP 30, Schutzklasse II, Abmessung: 78 x 78 x 25,5 mm



| | | |
|-------------|-----------|---|
| Artikel Nr. | 55-005101 |  |
| Preis in € | 147,36 € | |

2.7 Ausführungsbeispiele drahtgebundene und funkgesteuerte Komponenten

Ausführungsbeispiel drahtgebunden

Uhrenthermostat AP 230 V
Art.-Nr.: 55-005143

Digitales Raumthermostat C09 230 V
Art.-Nr.: 55-005155

Raumthermostat AP 230 V
Art.-Nr.: 55-005142
Art.-Nr.: 55-005140

Uhrenraumthermostat UP 230 V
Art.-Nr.: 55-005141

Raumthermostat UP 230 V
Art.-Nr.: 55-005145

Comfort strawalogiX RT6-STA8 230 V Klemmleiste
max. 6 Raumthermostate und 8 Stellantriebe
Art.-Nr.: 2110 110 001

Comfort strawalogiX RT8-STA14 230 V Klemmleiste
max. 8 Raumthermostate und 14 Stellantriebe
Art.-Nr.: 2110 110 002

für Einbau in Comfort-Schränke C80, C69 und CA

Zuordnung der Stellantriebe auf die Raumthermostate über das Wählrad

strawalogiX RT6-STA8 230 V Klemmleiste
max. 6 Raumthermostate und 8 Stellantriebe
Art.-Nr.: 2110 110 003

strawalogiX RT8-STA14 230 V Klemmleiste
max. 8 Raumthermostate und 14 Stellantriebe
Art.-Nr.: 2110 110 004

für Einbau in Standard-Schränke 80, 69 und A

Zuordnung der Stellantriebe bzw. Regelantriebe auf die Raumthermostate über das Wählrad

strawatherm Stellantriebe 230 V
Art.-Nr.: 55-005076

EGO-Regelantriebe 230 V
Art.-Nr.: 2110 210 001
EGO-M30-Regelantrieb 230 V
Art.-Nr.: 2110 210 002

Ausführungsbeispiel Funk

Funk-Uhrenthermostat AP
Art.-Nr.: 55-005144

Funk-Raumthermostat AP
Art.-Nr.: 55-005147

Funk-Uhrenraumthermostat UP
Art.-Nr.: 55-005138

Funk-Raumthermostat AP
Art.-Nr.: 55-005147

Funkempfänger 8-Kanal
Art.-Nr.: 55-005103

oder

Funkempfänger 4-Kanal
Art.-Nr.: 55-005102

Funkempfänger 1-Kanal
Art.-Nr.: 55-005101

1 x Bidirektionaler Funkknoten
Art.-Nr.: 55-005139

Überwachung und Steuerung von Funk-Systemen über das Internet oder WLAN-Netzwerk, Zugriff über Smartphone-APP

strawatherm Stellantriebe 230 V
Art.-Nr.: 55-005076

EGO-Regelantriebe 230 V
Art.-Nr.: 2110 210 001
EGO-M30-Regelantriebe 230 V
Art.-Nr.: 2110 210 002

strawatherm Stellantriebe 230 V
Art.-Nr.: 55-005076

EGO-Regelantriebe 230 V
Art.-Nr.: 2110 210 001
EGO-M30-Regelantriebe 230 V
Art.-Nr.: 2110 210 002



VERTEILERSCHRÄNKE

3.

| | Seite |
|--|-------|
| 3.1. STANDARD-VERTEILERSCHRANK | |
| 3.1.1. Unterputz-Verteilerschrank mit Standfüßen, Höhe 710 mm, Einbautiefe 80-120 mm | 3.4 |
| 3.1.2. Unterputz-Verteilerschrank mit Standfüßen, Höhe 710 mm, Einbautiefe 110-150 mm | 3.5 |
| 3.1.3. Unterputz-Verteilerschrank ohne Standfüße, Höhe 525 mm, Einbautiefe 80-120 mm | 3.6 |
| 3.1.4. Zubehör Unterputz-Verteilerschränke | 3.7 |
| 3.1.5. Unterputz-Wandschrank ohne Standfüße, Höhe 376 mm, Einbautiefe 80-120 mm | 3.8 |
| 3.1.6. Zubehör Unterputz-Wandschrank | 3.9 |
| 3.1.7. Aufputz-Verteilerschrank mit Standfüßen, Höhe 620 mm, Bautiefe 125 mm | 3.10 |
| 3.1.8. Aufputz-Rückwand und Gehäuseabdeckung, Höhe 620 mm, Bautiefe 125 mm | 3.11 |
| 3.2. COMFORT-VERTEILERSCHRANK | |
| 3.2.1. Comfort-Unterputz-Verteilerschrank mit Standfüßen, Höhe 760 mm, Einbautiefe 80-120 mm | 3.12 |
| 3.2.2. Comfort-Unterputz-Verteilerschrank mit Standfüßen, Höhe 760 mm, Einbautiefe 110-150 mm | 3.13 |
| 3.2.3. Zubehör Comfort-Unterputz- Verteilerschränke..... | 3.14 |
| 3.2.4. Comfort-Aufputz-Verteilerschrank mit Standfüßen, Höhe 710 mm, Bautiefe 125 mm | 3.15 |
| 3.3. TABELLE ZUR BESTIMMUNG DER SCHRANKGRÖSSE | 3.16 |

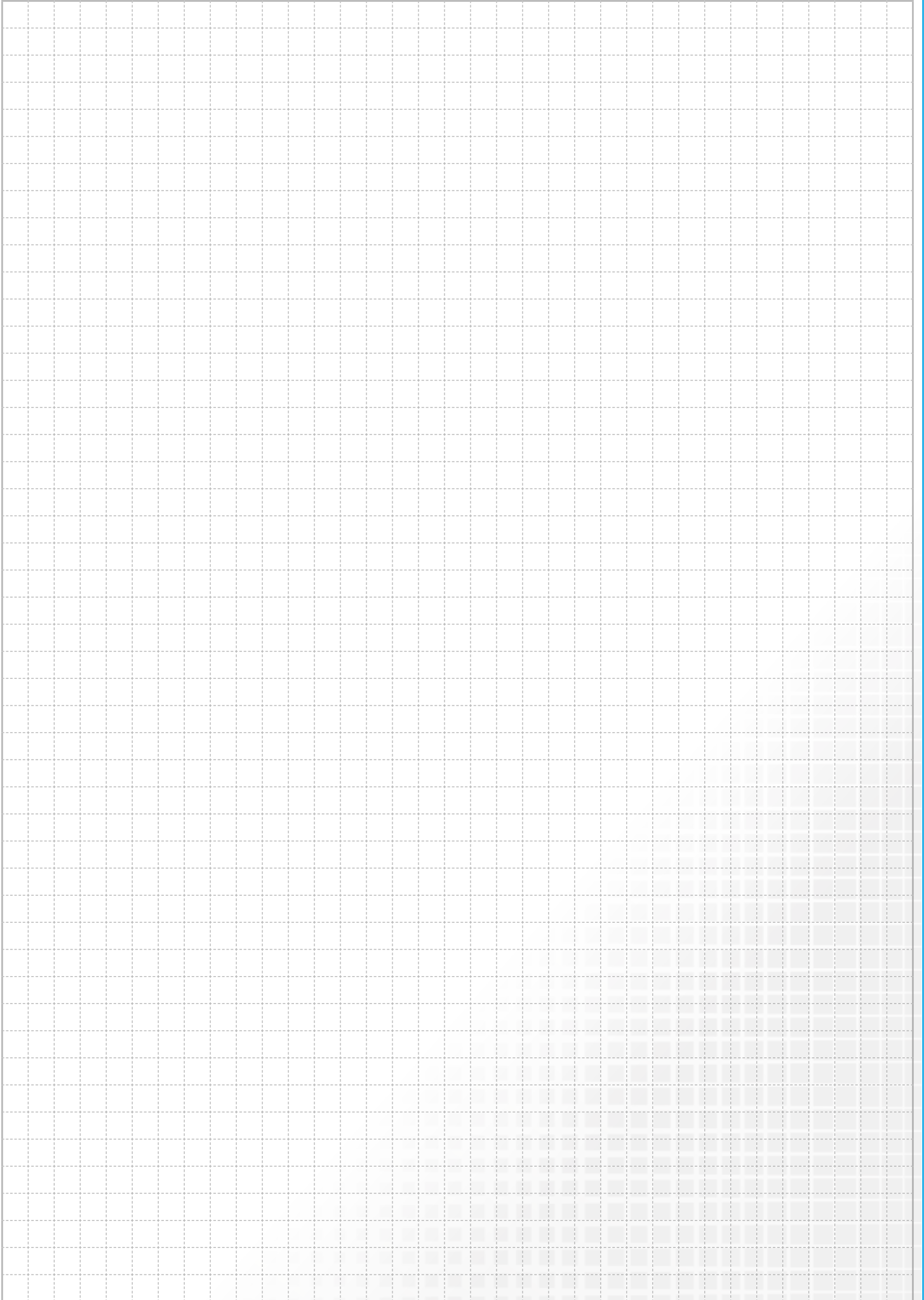

3.1 Standard - Verteilerschrank

3.1.1 Unterputz-Verteilerschrank mit Standfüßen, Höhe 710 mm, Einbautiefe 80-120 mm

UP-Schrank 80

Beschreibung:

Montagefreundlicher, variabler und formstabiler Unterputzschrank für den Einbau von Heizungsverteilern und Zubehör.

Einbauzarge:

Bautiefe 80 mm, aus feuerverzinktem Stahlblech mit seitlich universell vorgestanzten Rohrführungen, mit höhenverstellbaren Schrankfüßen (130 mm), abnehmbares und tiefenverstellbares (50 mm) Estrichprallblech in Weiß RAL 9016, abnehmbare Rohrumlenkschiene und zwei variablen C-Schienen mit Befestigungsmaterial

Frontblende:

aus galvanisch verzinktem Stahlblech mit Pulverbeschichtung in Weiß RAL 9016, abnehm- und tiefenverstellbar, mit Einstecklaschen und integrierter Stecktür mit versenktem weißem Drehriegel

Technische Daten:

Einbauhöhe: 710-840 mm

Einbautiefe: 80-120 mm

Einbaubreite: siehe Tabelle

Nischeneinbauhöhe von OK FFB: 650 mm

Nischeneinbaubreite: Schrankbreite + 20 mm

Optional mit:

Zylinderschloss mit 2 Schlüsseln, Tür mit Lüftungsschlitzen, Kunststofffront für schwierige Funkanwendungen, Flieseneinbaurahmen, siehe Zubehör Unterputz-Schrank 69, 80 und 85

Maßzeichnung:

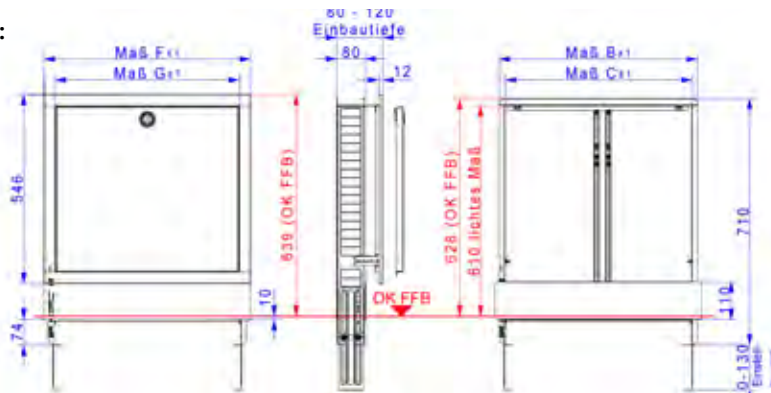

| Maß/Typ | 0,2 | 0,3 | 0,4 | 0,5 | 1,0 | 1,5 | 2,0 | 2,5 | 3,0 | 4,0 |
|---------|-----|-----|-----|-----|-----|-----|-----|------|------|------|
| Maß B | 330 | 385 | 435 | 490 | 575 | 725 | 875 | 1025 | 1175 | 1475 |
| Maß C | 296 | 351 | 401 | 455 | 540 | 690 | 840 | 990 | 1140 | 1440 |
| Maß F | 354 | 409 | 459 | 513 | 598 | 748 | 898 | 1048 | 1198 | 1498 |
| Maß G | 285 | 341 | 391 | 445 | 530 | 680 | 830 | 980 | 1130 | 1430 |



| Größe | Einbauzarge Breite in mm | Warengruppe 60 | Einbauzarge verzinkt | UP-Schrank 80 in RAL 9016 | Mehrpreis UP-Schrank 80 Frontblende mit Kunststoff-Stecktür |
|-------|--------------------------|------------------|----------------------|---------------------------|---|
| 0,2 | 330 | Artikelnummer | 60-078002 | 60-088002 | 60-168002MP |
| | | Listenpreis in € | 52,20 € | 126,26 € | 19,90 € |
| 0,3 | 385 | Artikelnummer | 60-078003 | 60-088003 | 60-168003MP |
| | | Listenpreis in € | 55,14 € | 132,46 € | 24,47 € |
| 0,4 | 435 | Artikelnummer | 60-078004 | 60-088004 | 60-168004MP |
| | | Listenpreis in € | 58,40 € | 138,98 € | 26,43 € |
| 0,5 | 490 | Artikelnummer | 60-078005 | 60-088005 | 60-168005MP |
| | | Listenpreis in € | 66,88 € | 155,95 € | 23,16 € |
| 1,0 | 575 | Artikelnummer | 60-078010 | 60-088010 | 60-168010MP |
| | | Listenpreis in € | 70,14 € | 163,78 € | 29,04 € |
| 1,5 | 725 | Artikelnummer | 60-078015 | 60-088015 | 60-168015MP |
| | | Listenpreis in € | 80,58 € | 189,88 € | 32,95 € |
| 2,0 | 875 | Artikelnummer | 60-078020 | 60-088020 | 60-168020MP |
| | | Listenpreis in € | 89,07 € | 210,11 € | 39,48 € |
| 2,5 | 1025 | Artikelnummer | 60-078025 | 60-088025 | 60-168025MP |
| | | Listenpreis in € | 101,46 € | 238,82 € | 47,96 € |
| 3,0 | 1175 | Artikelnummer | 60-078030 | 60-088030 | 60-168030MP |
| | | Listenpreis in € | 110,27 € | 263,61 € | 58,40 € |
| 4,0 | 1475 | Artikelnummer | 60-078040 | 60-088040 | 60-168040MP |
| | | Listenpreis in € | 138,33 € | 328,21 € | 84,17 € |

direkt zum Datenblatt:



UP-Schrank 69

Beschreibung:

Montagefreundlicher, variabler und formstabiler Unterputzschrank für den Einbau von Heizungsverteilern und Zubehör.

Einbauzarge:

Bautiefe 110 mm, aus feuerverzinktem Stahlblech mit seitlich universell vorgestanzten Rohrführungen, mit höhenverstellbaren Schrankfüßen (130 mm), abnehmbares und tiefenverstellbares (50 mm) Estrichprallblech in Weiß RAL 9016, abnehmbare Rohrumlenkschiene und zwei variablen C-Schienen mit Befestigungsmaterial

Frontblende:

aus galvanisch verzinktem Stahlblech mit Pulverbeschichtung in Weiß RAL 9016, abnehm- und tiefenverstellbar, mit Einstecklaschen und integrierter Stecktür mit versenktem weißem Drehriegel

Technische Daten:

Einbauhöhe: 710-840 mm

Einbautiefe: 110-150 mm

Einbaubreite: siehe Tabelle

Nischeneinbauhöhe von OK FFB: 650 mm

Nischeneinbaubreite: Schrankbreite + 20 mm

Optional mit:

Zylinderschloss mit 2 Schlüsseln, Tür mit Lüftungsschlitzen, Kunststofffront für schwierige Funkanwendungen, Flieseneinbaurahmen, siehe Zubehör Unterputz-Schrank 69, 80 und 85

Maßzeichnung:

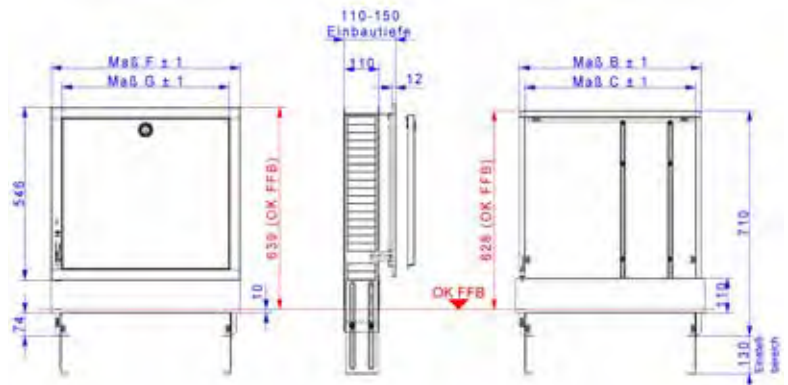

| Maß/Typ | 0,2 | 0,3 | 0,4 | 0,5 | 1,0 | 1,5 | 2,0 | 2,5 | 3,0 | 4,0 |
|---------|-----|-----|-----|-----|-----|-----|-----|------|------|------|
| Maß B | 330 | 385 | 435 | 490 | 575 | 725 | 875 | 1025 | 1175 | 1475 |
| Maß C | 298 | 351 | 401 | 455 | 540 | 690 | 840 | 990 | 1140 | 1440 |
| Maß F | 354 | 409 | 459 | 513 | 598 | 748 | 898 | 1048 | 1198 | 1498 |
| Maß G | 285 | 341 | 391 | 445 | 530 | 680 | 830 | 980 | 1130 | 1430 |



| Größe | Einbauzarge Breite in mm | Warengruppe 60 | Einbauzarge verzinkt | UP-Schrank 69 in RAL 9016 | Mehrpreis UP-Schrank 69 Frontblende mit Kunststoff-Stecktür |
|------------------------|--------------------------|----------------|----------------------|---------------------------|---|
| | | | Artikelnummer | Artikelnummer | Artikelnummer |
| 0,2 | 330 | Warengruppe 60 | 60-076902 | 60-086902 | 60-168002MP |
| | | | Listenpreis in € | 52,20 € | 126,26 € |
| 0,3 | 385 | Warengruppe 60 | 60-076903 | 60-086903 | 60-168003MP |
| | | | Listenpreis in € | 55,14 € | 132,46 € |
| 0,4 | 435 | Warengruppe 60 | 60-076904 | 60-086904 | 60-168004MP |
| | | | Listenpreis in € | 58,40 € | 138,98 € |
| 0,5 | 490 | Warengruppe 60 | 60-076905 | 60-086905 | 60-168005MP |
| | | | Listenpreis in € | 66,88 € | 155,95 € |
| 1,0 | 575 | Warengruppe 60 | 60-076910 | 60-086910 | 60-168010MP |
| | | | Listenpreis in € | 70,14 € | 163,78 € |
| 1,5 | 725 | Warengruppe 60 | 60-076915 | 60-086915 | 60-168015MP |
| | | | Listenpreis in € | 80,58 € | 189,88 € |
| 2,0 | 875 | Warengruppe 60 | 60-076920 | 60-086920 | 60-168020MP |
| | | | Listenpreis in € | 89,07 € | 210,11 € |
| 2,5 | 1025 | Warengruppe 60 | 60-076925 | 60-086925 | 60-168025MP |
| | | | Listenpreis in € | 101,46 € | 238,82 € |
| 3,0 | 1175 | Warengruppe 60 | 60-076930 | 60-086930 | 60-168030MP |
| | | | Listenpreis in € | 110,27 € | 263,61 € |
| 4,0 | 1475 | Warengruppe 60 | 60-076940 | 60-086940 | 60-168040MP |
| | | | Listenpreis in € | 138,33 € | 328,21 € |
| direkt zum Datenblatt: | | | | | |

3.1 Standard - Verteilerschrank

3.1.3 Wandschrank ohne Standfüße, Höhe 525 mm, Einbautiefe 80-120 mm

UP-Schrank 85

Beschreibung:

Montagefreundlicher, variabler und formstabiler Unterputz-Wandschrank für den Einbau von Heizungsverteilern und Zubehör.

Einbauzarge:

Bautiefe 80 mm, aus feuerverzinktem Stahlblech mit seitlich universell vorgestanzen Rohrführungen und zwei variablen C-Schienen mit Befestigungsmaterial, ohne Schrankfüßen und ohne Estrichprallblech

Frontblende:

aus galvanisch verzinktem Stahlblech mit Pulverbeschichtung in Weiß RAL 9016, abnehm- und tiefenverstellbar, mit Einstecklaschen und integrierter Stecktür mit versenktem weißem Drehriegel

Technische Daten:

Einbauhöhe: 525 mm
Einbautiefe: 80-120 mm
Einbaubreite: siehe Tabelle
Nischeneinbauhöhe: 540 mm
Nischeneinbaubreite: Schrankbreite + 20 mm

Optional mit:





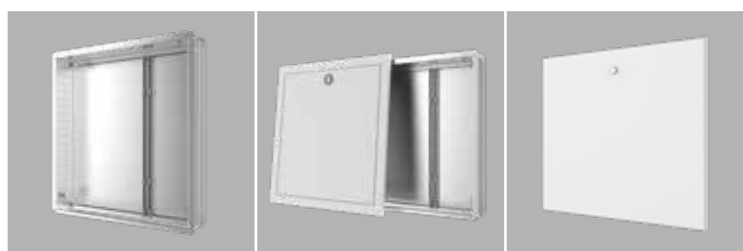
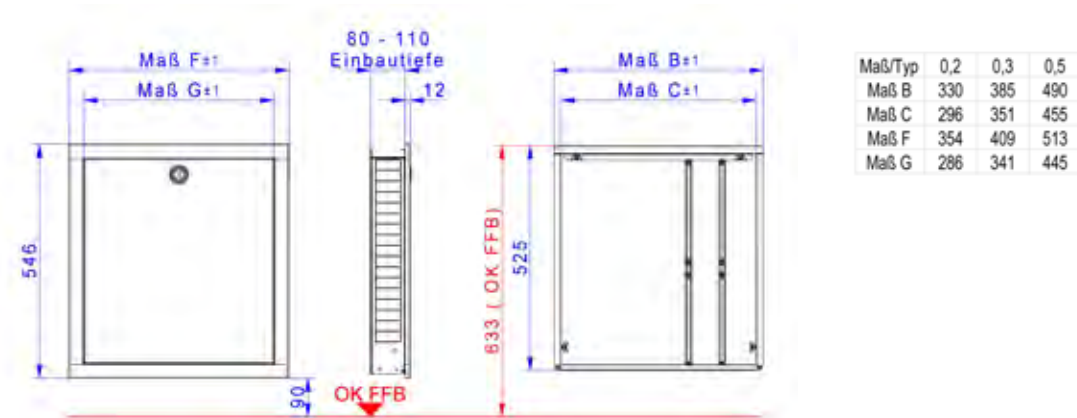

Zylinderschloss mit 2 Schlüsseln, Tür mit Lüftungsschlitzen, Kunststofffront für schwierige Funkanwendungen,
Flieseneinbaurahmen, siehe Zubehör Unterputz-Schrank 69, 80 und 85

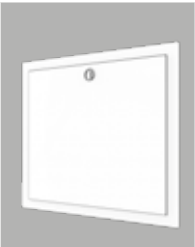
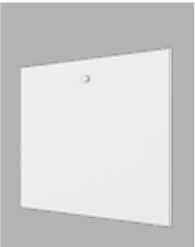

Maßzeichnung:



| Größe | Einbauzarge Breite in mm | Warengruppe 60 | Einbauzarge 85 verzinkt | UP-Schrank 85 in RAL 9016 | Mehrpreis UP-Schrank 85 Frontblende mit Kunststoff-Stecktür |
|------------------------|--------------------------|------------------|-------------------------|---------------------------|---|
| 0,2 | 330 | Artikelnummer | 60-078502 | 60-088502 | 60-168002MP |
| | | Listenpreis in € | 51,55 € | 124,95 € | 19,90 € |
| 0,3 | 385 | Artikelnummer | 60-078503 | 60-088503 | 60-168003MP |
| | | Listenpreis in € | 54,48 € | 131,15 € | 24,47 € |
| 0,5 | 490 | Artikelnummer | 60-078505 | 60-088505 | 60-168005MP |
| | | Listenpreis in € | 66,23 € | 154,64 € | 23,16 € |
| direkt zum Datenblatt: | | | | | |

Zubehör UP-Schrank 69, 80 und 85

| Größe | Warengruppe 60 |  |  |  |  |
|------------------------|-------------------|---|---|---|--|
| | | zweigeteiltes Estrichprallblech in RAL 9016 | Frontblende in RAL 9016 | Kunststoff-Frontblende in weiß | Flieseneinbau-rahmen aus Edelstahl |
| 0,2 | Artikelnummer | 60-009802 | 60-188002 | 60-168002 | 60-038002 |
| | Listenpreis in € | 30,67 € | 74,06 € | 93,96 € | 111,58 € |
| 0,3 | Artikelnummer | 60-009803 | 60-188003 | 60-168003 | 60-038003 |
| | Listenpreis in € | 31,32 € | 77,32 € | 101,79 € | 116,80 € |
| 0,4 | Artikelnummer | 60-009804 | 60-188004 | 60-168004 | 60-038004 |
| | Listenpreis in € | 33,60 € | 80,58 € | 107,01 € | 122,34 € |
| 0,5 | Artikelnummer | 60-009805 | 60-188005 | 60-168005 | 60-038005 |
| | Listenpreis in € | 33,93 € | 89,07 € | 112,23 € | 131,15 € |
| 1,0 | Artikelnummer | 60-009810 | 60-188010 | 60-168010 | 60-038010 |
| | Listenpreis in € | 34,26 € | 93,63 € | 122,67 € | 140,29 € |
| 1,5 | Artikelnummer | 60-009815 | 60-188015 | 60-168015 | 60-038015 |
| | Listenpreis in € | 34,58 € | 109,29 € | 142,25 € | 151,71 € |
| 2,0 | Artikelnummer | 60-009820 | 60-188020 | 60-168020 | 60-038020 |
| | Listenpreis in € | 35,24 € | 121,04 € | 160,52 € | 165,08 € |
| 2,5 | Artikelnummer | 60-009825 | 60-188025 | 60-168025 | 60-038025 |
| | Listenpreis in € | 37,85 € | 137,35 € | 185,31 € | 182,05 € |
| 3,0 | Artikelnummer | 60-009830 | 60-188030 | 60-168030 | 60-038030 |
| | Listenpreis in € | 43,07 € | 153,01 € | 211,41 € | 201,30 € |
| 4,0 | Artikelnummer | 60-009840 | 60-188040 | 60-168040 | 60-038040 |
| | Listenpreis in € | 66,56 € | 189,88 € | 274,05 € | 241,43 € |
| direkt zum Datenblatt: | |  |  |  |  |

| Warengruppe 60 |  |  |  |
|------------------------|---|---|--|
| | Drehriegel für Verteilerschrank | Einstecklaschen-Set für Unterputz-Verteilerschrank | Zylinderschloss (Bausatz) |
| Artikelnummer | 60-005610 | 60-005625 | 60-006608 |
| Listenpreis in € | 3,48 € | 4,02 € | 15,33 € |
| direkt zum Datenblatt: |  |  |  |

3.1 Standard - Verteilerschrank

3.1.5 Wandschrank ohne Standfüße, Höhe 376 mm, Einbautiefe 80-120 mm

UP-Schrank 84

Beschreibung:

Montagefreundlicher, variabler und formstabiler Unterputz-Wandschrank für den Einbau von Heizungsverteilern und Zubehör.

Einbauzarge:

Bautiefe 80 mm, aus feuerverzinktem Stahlblech mit seitlich universell vorgestanzten Rohrführungen und zwei variablen C-Schienen mit Befestigungsmaterial, ohne Schrankfüßen und ohne Estrichprallblech

Frontblende:

aus galvanisch verzinktem Stahlblech mit Pulverbeschichtung in Weiß RAL 9016, abnehm-

und tiefenverstellbar, mit Einstecklaschen und integrierter Stecktür mit versenktem weißem Drehriegel

Technische Daten:

Einbauhöhe: 376 mm
 Einbautiefe: 80-120 mm
 Einbaubreite: siehe Tabelle
 Nischeneinbauhöhe: 425 mm
 Nischeneinbaubreite: Schrankbreite + 20 mm

Optional mit:

Zylinderschloss mit 2 Schlüsseln, Tür mit Lüftungsschlitzen, Kunststofffront für schwierige Funkanwendungen, Flieseneinbaurahmen, siehe Zubehör Unterputz-Schrank 84

Maßzeichnung:

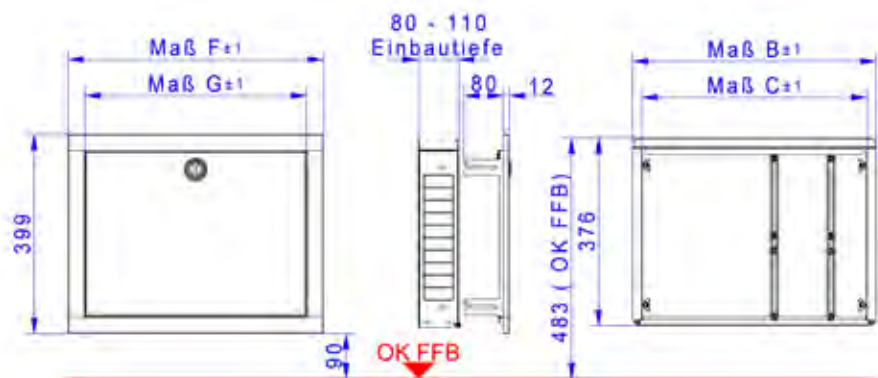

| Maß/Typ | 0,2 | 0,3 | 0,4 | 0,5 | 1,0 | 1,5 |
|---------|-----|-----|-----|-----|-----|-----|
| Maß B | 330 | 385 | 435 | 490 | 575 | 725 |
| Maß C | 290 | 345 | 395 | 450 | 534 | 684 |
| Maß F | 354 | 409 | 459 | 513 | 598 | 748 |
| Maß G | 286 | 341 | 391 | 445 | 530 | 680 |

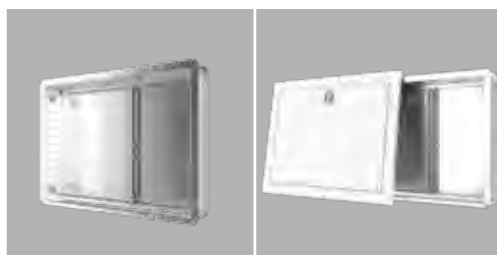

| Größe | Einbauzarge Breite in mm | Warengruppe 60 | Einbauzarge verzinkt | UP-Schrank 84 in RAL 9016 |
|------------------------|--------------------------|------------------|----------------------|---------------------------|
| | | | Artikelnummer | 60-078402 |
| 0,2 | 330 | Artikelnummer | 60-078402 | 60-088402 |
| | | Listenpreis in € | 41,76 € | 104,40 € |
| 0,3 | 385 | Artikelnummer | 60-078403 | 60-088403 |
| | | Listenpreis in € | 44,37 € | 109,62 € |
| 0,4 | 435 | Artikelnummer | 60-078404 | 60-088404 |
| | | Listenpreis in € | 45,68 € | 112,23 € |
| 0,5 | 490 | Artikelnummer | 60-078405 | 60-088405 |
| | | Listenpreis in € | 48,94 € | 118,43 € |
| 1,0 | 575 | Artikelnummer | 60-078410 | 60-088410 |
| | | Listenpreis in € | 52,85 € | 127,89 € |
| 1,5 | 725 | Artikelnummer | 60-078415 | 60-088415 |
| | | Listenpreis in € | 56,77 € | 140,94 € |
| direkt zum Datenblatt: | | | | |

Zubehör UP-Schrank 84

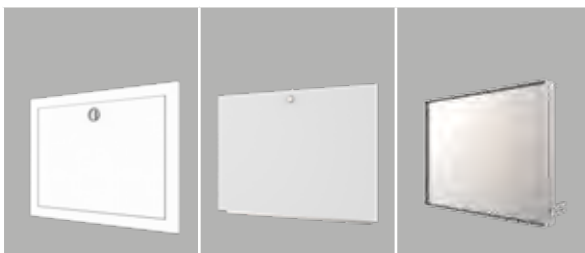

| Größe | Warengruppe 60 | Frontblende in RAL 9016 | Kunststoff- Frontblende in weiß | Flieseneinbau- rahmen aus Edelstahl |
|------------------------|-------------------|----------------------------|---------------------------------------|---|
| | | 0,2 | Artikelnummer | 60-188402 |
| | Listenpreis in € | 62,64 € | 78,95 € | 104,40 € |
| 0,3 | Artikelnummer | 60-188403 | 60-168403 | 60-038403 |
| | Listenpreis in € | 65,25 € | 84,17 € | 108,32 € |
| 0,4 | Artikelnummer | 60-188404 | 60-168404 | 60-038404 |
| | Listenpreis in € | 66,56 € | 86,78 € | 110,93 € |
| 0,5 | Artikelnummer | 60-188405 | 60-168405 | 60-038405 |
| | Listenpreis in € | 69,49 € | 89,39 € | 115,49 € |
| 1,0 | Artikelnummer | 60-188410 | 60-168410 | 60-038410 |
| | Listenpreis in € | 75,04 € | 97,88 € | 122,34 € |
| 1,5 | Artikelnummer | 60-188415 | 60-168415 | 60-038415 |
| | Listenpreis in € | 84,17 € | 122,02 € | 129,20 € |
| direkt zum Datenblatt: | | | | |

3.1 Standard - Verteilerschrank

3.1.7 Aufputz-Verteilerschrank mit Standfüßen, Höhe 620 mm, Bautiefe 125 mm

AP-Schrank A

Beschreibung:

Montagefreundlicher, variabler und formstabiler Aufputzschrank für den Einbau von Heizungsverteiltern und Zubehör.

Schrank:

Bautiefe 125 mm, aus galvanisch verzinktem Stahlblech, mit Pulverbeschichtung in Weiß RAL 9016 mit integrierter Steck-

tür mit versenktem weißem Drehriegel mit höhenverstellbaren Schrankfüßen (130 mm), zwei variablen C-Schienen mit Befestigungsmaterial

Technische Daten:

Bauhöhe: 620-750 mm
Bautiefe: 125 mm

Optional mit:

Zylinderschloss mit 2 Schlüsseln, Tür mit Lüftungsschlitzen, Kunststofftür für schwierige Funkanwendungen, siehe Tabelle

Maßzeichnung:

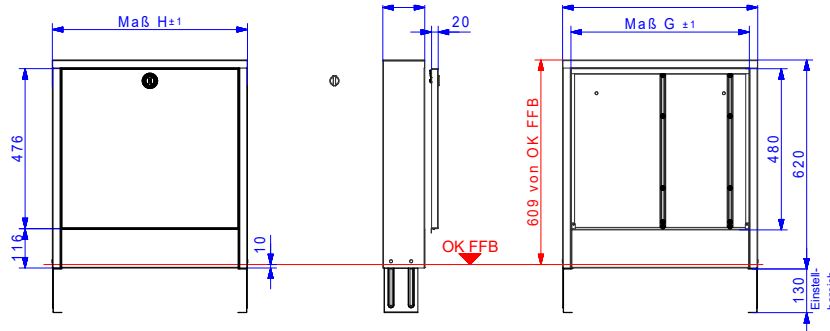

| bereich | 0,2 | 0,3 | 0,4 | 0,5 | 1,0 | 1,5 | 2,0 | 2,5 | 3,0 | 4,0 |
|---------|-----|-----|-----|-----|-----|-----|-----|------|------|------|
| aß F | 337 | 392 | 442 | 496 | 582 | 732 | 882 | 1032 | 1182 | 1482 |
| aß G | 287 | 342 | 392 | 446 | 531 | 681 | 831 | 981 | 1131 | 1432 |
| aß H | 283 | 338 | 388 | 443 | 528 | 678 | 828 | 978 | 1128 | 1428 |



| Größe | Einbau- zarge Breite in mm | Warengruppe 60 | AP-Schrank A in RAL 9016 | AP-Schrank A in RAL 9016 mit Kunststofffront |
|------------------------|----------------------------------|-------------------|-----------------------------|--|
| | | | | |
| 0,2 | 337 | Artikelnummer | 60-086602 | 60-186602 |
| | | Listenpreis in € | 141,92 € | 181,40 € |
| 0,3 | 392 | Artikelnummer | 60-086603 | 60-186603 |
| | | Listenpreis in € | 152,03 € | 191,84 € |
| 0,4 | 442 | Artikelnummer | 60-086604 | 60-186604 |
| | | Listenpreis in € | 159,86 € | 199,67 € |
| 0,5 | 496 | Artikelnummer | 60-086605 | 60-186605 |
| | | Listenpreis in € | 172,59 € | 211,41 € |
| 1,0 | 582 | Artikelnummer | 60-086610 | 60-186610 |
| | | Listenpreis in € | 186,62 € | 230,99 € |
| 1,5 | 732 | Artikelnummer | 60-086615 | 60-186615 |
| | | Listenpreis in € | 204,56 € | 266,22 € |
| 2,0 | 882 | Artikelnummer | 60-086620 | 60-186620 |
| | | Listenpreis in € | 224,13 € | 280,58 € |
| 2,5 | 1032 | Artikelnummer | 60-086625 | 60-186625 |
| | | Listenpreis in € | 245,99 € | 298,85 € |
| 3,0 | 1182 | Artikelnummer | 60-086630 | 60-186630 |
| | | Listenpreis in € | 270,14 € | 352,35 € |
| direkt zum Datenblatt: | | | | |

Rückwand & AP-Gehäuseabdeckung

Beschreibung:

Montagefreundliche, variable und formstabile Aufputzschrank-Variante bestehend aus separater Rückwand und Gehäuseabdeckung für den Einbau von Heizungsverteilern und Zubehör. Die Gehäuseabdeckung wird erst zur Fertigstellung des Gebäudes montiert und ist somit vor Beschädigung geschützt.

Rückwand:

aus feuerverzinktem Stahlblech mit zwei variablen C-Schienen mit Befestigungsmaterial

AP-Gehäuseabdeckung:

Bautiefe 125 mm, aus galvanisch verzinktem Stahlblech, mit Pulverbeschichtung in Weiß RAL 9016 mit integrierter Stecktür mit versenktem weißem Drehriegel

Optional mit:

Zylinderschloss mit 2 Schlüsseln, Tür mit Lüftungsschlitzen, Kunststofftür für schwierige Funkanwendungen, siehe Zubehör Unterputz-Schrank A

Maßzeichnung:

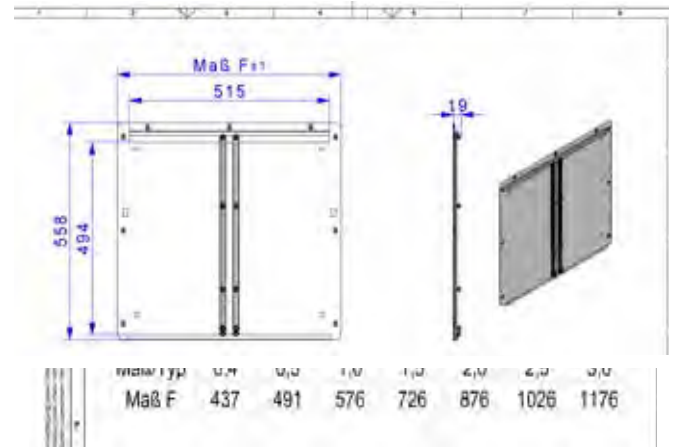
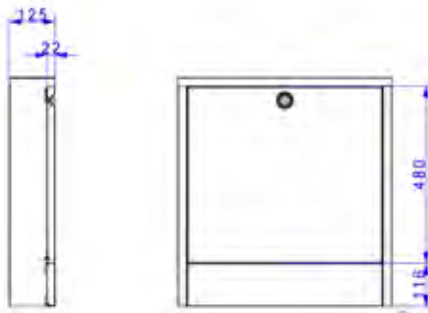
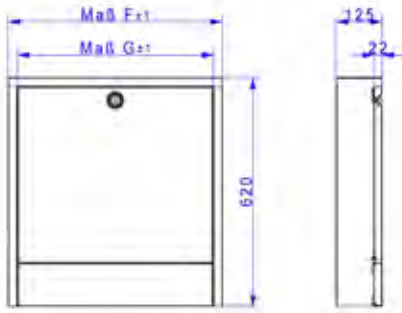

| Maß/Typ | 0,4 | 0,5 | 1,0 | 1,5 | 2,0 | 2,5 | 3,0 |
|---------|-----|-----|-----|-----|-----|------|------|
| Maß F | 442 | 496 | 582 | 732 | 882 | 1032 | 1182 |
| Maß G | 392 | 446 | 531 | 681 | 831 | 981 | 1131 |

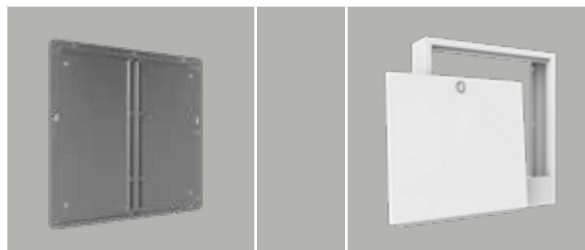

| Größe | Warengruppe 60 | Rückwand Breite in mm | Rückwand für AP-Gehäuse- abdeckung | Schrank Breite in mm | AP-Gehäuse- abdeckung in RAL 9016 |
|------------------------|-------------------|-----------------------------|---|----------------------------|---|
| 0,4 | Artikelnummer | 437 | 60-076604 | 442 | 60-986604 |
| | Listenpreis in € | | 27,41 € | | 126,26 € |
| 0,5 | Artikelnummer | 491 | 60-076605 | 496 | 60-986605 |
| | Listenpreis in € | | 28,71 € | | 127,89 € |
| 1,0 | Artikelnummer | 576 | 60-076610 | 582 | 60-986610 |
| | Listenpreis in € | | 30,67 € | | 135,07 € |
| 1,5 | Artikelnummer | 726 | 60-076615 | 732 | 60-986615 |
| | Listenpreis in € | | 37,45 € | | 145,83 € |
| 2,0 | Artikelnummer | 876 | 60-076620 | 882 | 60-986620 |
| | Listenpreis in € | | 46,85 € | | 157,25 € |
| 2,5 | Artikelnummer | 1026 | 60-076625 | 1032 | 60-986625 |
| | Listenpreis in € | | 54,16 € | | 176,50 € |
| 3,0 | Artikelnummer | 1176 | 60-076630 | 1182 | 60-986630 |
| | Listenpreis in € | | 60,68 € | | 196,08 € |
| direkt zum Datenblatt: | | | | | |

3.2 Comfort - Verteilerschrank

3.2.1 Comfort-Unterputz-Verteilerschrank mit Standfüßen, Höhe 760 mm, Einbautiefe 80-120 mm

Comfort-Unterputz-Schrank C80

Beschreibung:

Montagefreundlicher, variabler und formstabiler Unterputzschrank für Heizungsverteiler mit größerer Einbaufläche für Zubehör, wie z. B. Klemmleiste und Wasserzählereinbaustrecken, Größere Einbaufläche der Station für:

- komfortable Platzierung der Einbauteile
- übersichtliche, feste und saubere Verdrahtung der Stellantriebe auf die Klemmleiste
- Einbaumöglichkeit von Wasserzählereinbaustrecken bei geringstmöglicher Schrankgröße
- schnelle Klickmontage von Zubehör

Einbauzarge:

Bautiefe 80 mm, aus feuerverzinktem Stahlblech mit seitlich universell vorgestanzenen Rohrführungen, mit höhenverstellbaren Schrankfüßen (130 mm), abnehmbares und tiefenverstellbares (50 mm) Estrichprallblech in Weiß RAL 9016, abnehmbare Rohrumlenschiene und zwei variablen C-Schienen mit Befestigungsmaterial

Frontblende:

aus galvanisch verzinktem Stahlblech mit Pulverbeschichtung in Weiß RAL 9016, abnehm- und tiefenverstellbar, mit Einstecklaschen und integrierter Stecktür mit versenktem weißem Drehriegel

Technische Daten:

Einbauhöhe: 760-890 mm
Einbautiefe: 80-120 mm
Einbaubreite: siehe Tabelle
Nischeneinbauhöhe von OK FFB: 720 mm
Nischeneinbaubreite: Schrankbreite + 20 mm

Optional mit:

Zylinderschloss mit 2 Schlüsseln, Tür mit Lüftungsschlitzen, Kunststofffront für schwierige Funkanwendungen, Flieseneinbaurahmen, siehe Zubehör Unterputz-Schrank C69 und C80

Maßzeichnung:

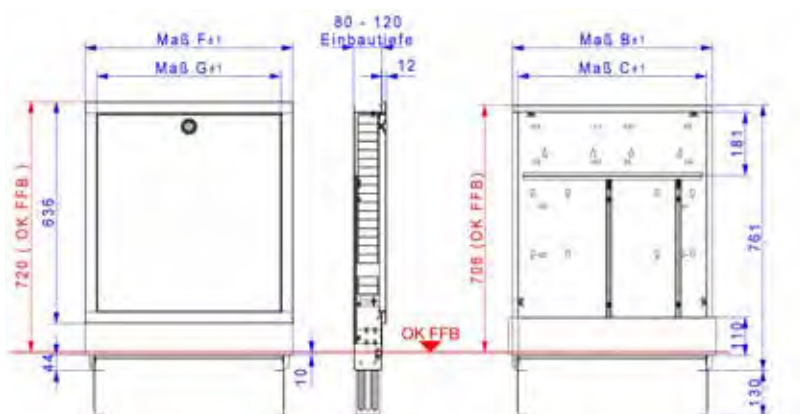

| Maß/Typ | 0,4 | 0,5 | 1,0 | 1,5 | 2,0 | 2,5 | 3,0 | 4,0 |
|---------|-----|-----|-----|-----|-----|------|------|------|
| Maß B | 435 | 490 | 575 | 725 | 875 | 1025 | 1175 | 1475 |
| Maß C | 401 | 455 | 540 | 690 | 840 | 990 | 1140 | 1440 |
| Maß F | 459 | 513 | 598 | 748 | 898 | 1048 | 1198 | 1498 |
| Maß G | 391 | 445 | 530 | 680 | 830 | 980 | 1130 | 1430 |



| Größe | Einbauzarge Breite in mm | Warengruppe 60 | Comfort Einbauzarge C80 in verzinkt | Comfort UP Schrank C80 in RAL 9016 | Mehrpriis Comfort-UP-Schrank C80 Frontblende mit Kunststoff-Stecktür |
|------------------------|--------------------------|------------------|-------------------------------------|------------------------------------|--|
| 0,4 | 435 | Artikelnummer | 60C078004 | 60C088004 | 60C168004MP |
| | | Listenpreis in € | 75,36 € | 177,81 € | 42,09 € |
| 0,5 | 490 | Artikelnummer | 60C078005 | 60C088005 | 60C168005MP |
| | | Listenpreis in € | 77,97 € | 183,35 € | 49,92 € |
| 1,0 | 575 | Artikelnummer | 60C078010 | 60C088010 | 60C168010MP |
| | | Listenpreis in € | 80,58 € | 191,18 € | 59,05 € |
| 1,5 | 725 | Artikelnummer | 60C078015 | 60C088015 | 60C168015MP |
| | | Listenpreis in € | 90,70 € | 216,63 € | 68,51 € |
| 2,0 | 875 | Artikelnummer | 60C078020 | 60C088020 | 60C168020MP |
| | | Listenpreis in € | 99,51 € | 239,47 € | 84,83 € |
| 2,5 | 1025 | Artikelnummer | 60C078025 | 60C088025 | 60C168025MP |
| | | Listenpreis in € | 110,93 € | 267,53 € | 99,18 € |
| 3,0 | 1175 | Artikelnummer | 60C078030 | 60C088030 | 60C168030MP |
| | | Listenpreis in € | 129,20 € | 308,63 € | 116,47 € |
| 4,0 | 1475 | Artikelnummer | 60C078040 | 60C088040 | 60C168040MP |
| | | Listenpreis in € | 152,03 € | 364,75 € | 145,83 € |
| direkt zum Datenblatt: | | | | | |

Comfort-Unterputz-Schrank C69

Beschreibung:

Montagefreundlicher, variabler und formstabiler Unterputzschrank für Heizungsverteiler mit größerer Einbaufläche für Zubehör, wie z. B. Klemmleiste und Wasserzählereinbaustrecken,

Größere Einbaufläche der Station für:

- komfortable Platzierung der Einbauteile
- übersichtliche, feste und saubere Verdrahtung der Stellantriebe auf die Klemmleiste
- Einbaumöglichkeit von Wasserzählereinbaustrecken bei geringstmöglicher Schrankgröße
- schnelle Klickmontage von Zubehör

Einbauzarge:

Bautiefe 110 mm, aus feuerverzinktem Stahlblech mit seitlich universell vorgestanzten Rohrführungen, mit höhenverstellbaren Schrankfüßen (130 mm), abnehmbares und tiefenverstellbares (50 mm) Estrichprallblech in Weiß RAL 9016, abnehmbare Rohrumlenkschiene und zwei variablen C-Schienen mit Befestigungsmaterial

Frontblende:

aus galvanisch verzinktem Stahlblech mit Pulverbeschichtung in Weiß RAL 9016, abnehm- und tiefenverstellbar, mit Einstecklaschen und integrierter Stecktür mit versenktem weißem Drehriegel

Technische Daten:

Einbauhöhe: 760-890 mm
 Einbautiefe: 110-150 mm
 Einbaubreite: siehe Tabelle
 Nischeneinbauhöhe von OK FFB: 720 mm
 Nischeneinbaubreite: Schrankbreite + 20 mm

Optional mit:

Zylinderschloss mit 2 Schlüsseln, Tür mit Lüftungsschlitzen, Kunststofffront für schwierige Funkanwendungen, Flieseneinbaurahmen, siehe Zubehör Unterputz-Schrank C69, C80

Maßzeichnung:

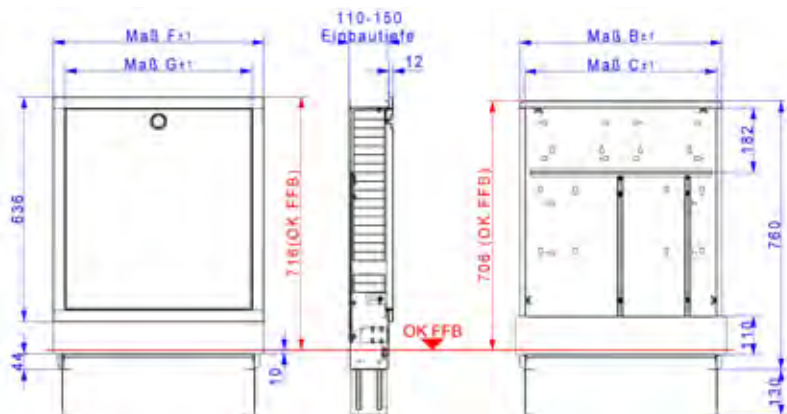

| Maß/Typ | 0,4 | 0,5 | 1,0 | 1,5 | 2,0 | 2,5 | 3,0 | 4,0 |
|---------|-----|-----|-----|-----|-----|------|------|------|
| Maß B | 435 | 490 | 575 | 725 | 875 | 1025 | 1175 | 1475 |
| Maß C | 401 | 455 | 540 | 690 | 840 | 990 | 1140 | 1440 |
| Maß F | 459 | 513 | 598 | 748 | 898 | 1048 | 1198 | 1498 |
| Maß G | 391 | 445 | 530 | 680 | 830 | 980 | 1130 | 1430 |



| Größe | Einbauzarge Breite in mm | Warengruppe 60 | Comfort Einbauzarge C69 in verzinkt | Comfort UP Schrank C69 in RAL 9016 | Mehrpriis Comfort-UP-Schrank C69 Frontblende mit Kunststoff-Stecktür |
|------------------------|--------------------------|------------------|-------------------------------------|------------------------------------|--|
| | | | Artikelnummer | Artikelnummer | Artikelnummer |
| 0,4 | 435 | Artikelnummer | 60C076904 | 60C086904 | 60C168004MP |
| | | Listenpreis in € | 75,36 € | 177,81 € | 42,09 € |
| 0,5 | 490 | Artikelnummer | 60C076905 | 60C086905 | 60C168005MP |
| | | Listenpreis in € | 77,97 € | 183,35 € | 49,92 € |
| 1,0 | 575 | Artikelnummer | 60C076910 | 60C086910 | 60C168010MP |
| | | Listenpreis in € | 80,58 € | 191,18 € | 59,05 € |
| 1,5 | 725 | Artikelnummer | 60C076915 | 60C086915 | 60C168015MP |
| | | Listenpreis in € | 90,70 € | 216,63 € | 68,51 € |
| 2,0 | 875 | Artikelnummer | 60C076920 | 60C086920 | 60C168020MP |
| | | Listenpreis in € | 99,51 € | 239,47 € | 84,83 € |
| 2,5 | 1025 | Artikelnummer | 60C076925 | 60C086925 | 60C168025MP |
| | | Listenpreis in € | 110,93 € | 267,53 € | 99,18 € |
| 3,0 | 1175 | Artikelnummer | 60C076930 | 60C086930 | 60C168030MP |
| | | Listenpreis in € | 129,20 € | 308,63 € | 116,47 € |
| 4,0 | 1475 | Artikelnummer | 60C076940 | 60C086940 | 60C168040MP |
| | | Listenpreis in € | 152,03 € | 364,75 € | 145,83 € |
| direkt zum Datenblatt: | | | | | |

3.2 Comfort - Verteilerschrank

3.2.3 Zubehör Comfort-Unterputz-Verteilerschränke

Zubehör Comfort-Unterputz-Schrank C69 und C80

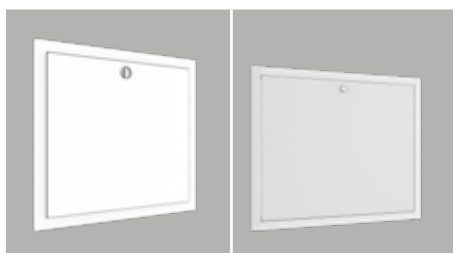

| Größe | Warengruppe 60 | Comfort-Frontblende in Weiß RAL 9016 | Comfort-Kunststoff-Frontblende in Weiß RAL 9016 |
|------------------------|-------------------|---|--|
| 0,4 | Artikelnummer | 60C188004 | 60C168004 |
| | Listenpreis in € | 94,50 € | 144,86 € |
| 0,5 | Artikelnummer | 60C188005 | 60C168005 |
| | Listenpreis in € | 96,90 € | 155,30 € |
| 1,0 | Artikelnummer | 60C188010 | 60C168010 |
| | Listenpreis in € | 101,70 € | 169,65 € |
| 1,5 | Artikelnummer | 60C188015 | 60C168015 |
| | Listenpreis in € | 115,80 € | 194,45 € |
| 2,0 | Artikelnummer | 60C188020 | 60C168020 |
| | Listenpreis in € | 128,40 € | 224,46 € |
| 2,5 | Artikelnummer | 60C188025 | 60C168025 |
| | Listenpreis in € | 144,00 € | 255,78 € |
| 3,0 | Artikelnummer | 60C188030 | 60C168030 |
| | Listenpreis in € | 165,30 € | 296,24 € |
| 4,0 | Artikelnummer | 60C188040 | 60C168040 |
| | Listenpreis in € | 195,90 € | 358,88 € |
| direkt zum Datenblatt: | | | |

| Warengruppe 60 | Drehriegel für Verteilerschrank | Einstecklaschen-Set für Unterputz- Verteilerschrank | Zylinderschloss (Bausatz) |
|---------------------------|------------------------------------|---|------------------------------|
| Artikelnummer | 60-005610 | 60-005625 | 60-006608 |
| Listenpreis in € | 3,48 € | 4,02 € | 15,33 € |
| direkt zum Datenblatt: | | | |

Comfort-Aufputz-Schrank CA

Beschreibung:

Montagefreundlicher, variabler und formstabiler Aufputzschrank für Heizungsverteiler und Zubehör.

Größere Einbaulfläche der Station für:

- komfortable Platzierung der Einbauteile
- übersichtliche, feste und saubere Verdrahtung der Stellantriebe auf die Klemmleiste
- Einbaumöglichkeit von Wasserzähler-einbaustrecken bei geringstmöglicher Schrankgröße
- schnelle Klickmontage von Zubehör

Schrank:

Bautiefe 125 mm, aus galvanisch verzinktem Stahlblech, mit Pulverbeschichtung in Weiß RAL 9016 mit integrierter Stecktür mit versenktem weißem Drehriegel mit höhenverstellbaren Schrankfüßen (130 mm), zwei variablen C-Schienen mit Befestigungsmaterial

Technische Daten:

Bauhöhe: 710-840 mm
Bautiefe: 125 mm

Optional mit:

Zylinderschloss mit 2 Schlüsseln, Tür mit Lüftungsschlitzen, Kunststofftür für schwierige Funkanwendungen, siehe Tabelle

Maßzeichnung:

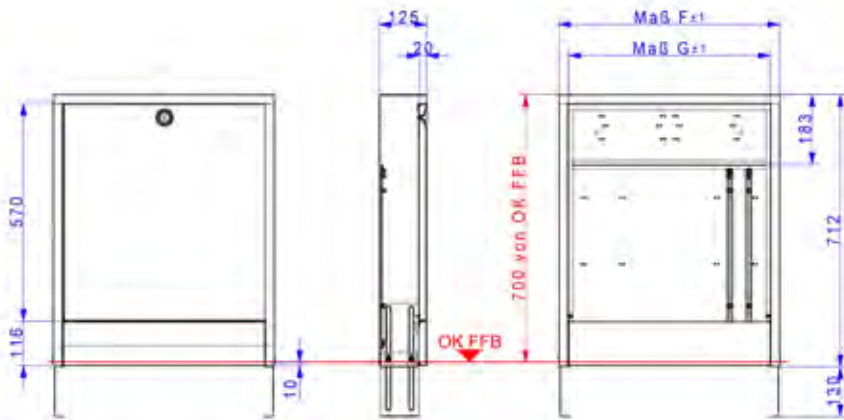

| | | | | | | | | |
|---------|-----|-----|-----|-----|-----|------|------|------|
| Maß/Typ | 0,4 | 0,5 | 1,0 | 1,5 | 2,0 | 2,5 | 3,0 | 4,0 |
| Maß F | 442 | 496 | 582 | 732 | 882 | 1032 | 1182 | 1482 |
| Maß G | 392 | 446 | 531 | 681 | 831 | 981 | 1131 | 1431 |

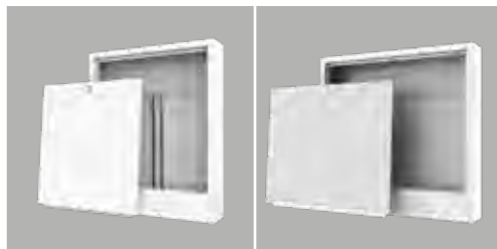

| Größe | Einbau-zarge Breite in mm | Warengruppe 60 | Comfort-AP-Schrank CA in RAL 9016 | Comfort-AP-Schrank CA in RAL 9016 mit Kunststofftür |
|------------------------|---------------------------|------------------|-----------------------------------|---|
| | | | Artikelnummer | 60C086604 |
| 0,4 | 442 | Listenpreis in € | 214,02 € | 270,14 € |
| 0,5 | 496 | Artikelnummer | 60C086605 | 60C186605 |
| | | Listenpreis in € | 222,18 € | 285,14 € |
| 1,0 | 582 | Artikelnummer | 60C086610 | 60C186610 |
| | | Listenpreis in € | 232,62 € | 303,41 € |
| 1,5 | 732 | Artikelnummer | 60C086615 | 60C186615 |
| | | Listenpreis in € | 248,93 € | 334,08 € |
| 2,0 | 882 | Artikelnummer | 60C086620 | 60C186620 |
| | | Listenpreis in € | 278,29 € | 384,98 € |
| 2,5 | 1032 | Artikelnummer | 60C086625 | 60C186625 |
| | | Listenpreis in € | 311,57 € | 430,00 € |
| 3,0 | 1182 | Artikelnummer | 60C086630 | 60C186630 |
| | | Listenpreis in € | 337,34 € | 480,24 € |
| 4,0 | 1482 | Artikelnummer | 60C086640 | 60C186640 |
| | | Listenpreis in € | 389,22 € | 585,95 € |
| direkt zum Datenblatt: | | | | |

3.3 Tabelle zur Bestimmung der Schrankgröße

Schrankauswahltabelle für UP-Schränke 69, 80 und 85 / Comfort-UP-Schränke C69 und C80

| UP-Schrank | 0,2 | 0,3 | 0,4 | 0,5 | 1,0 | 1,5 ⁴ | 2,0 | 2,5 | 3,0 | 4,0 |
|---------------|-----|-----|-----|-----|-----|------------------|-----|------|------|------|
| Schrankbreite | 330 | 385 | 435 | 490 | 575 | 725 | 875 | 1025 | 1175 | 1475 |

Edelstahlverteiler e-class 43, 45, 52

| Anschlussgarnitur | Anzahl der Abgänge pro Verteiler | | | | | | | | | |
|---------------------|----------------------------------|---|---|---|-----|------|-------|-------|-------|-------|
| AG ¾" (1") (TH) | 2-3 | 4 | 5 | 6 | 7-8 | 9-11 | 12-14 | 15-16 | 17-19 | 20-25 |
| AG ¾" (1") V | - | 2 | 3 | 4 | 5-6 | 7-9 | 10-12 | 13-15 | 16-17 | 18-23 |
| AG ¾" (1") WMZ-2F | - | - | - | 2 | 3-4 | 5-7 | 8-10 | 11-13 | 14-15 | 16-21 |
| AG ¾" (1") V-WMZ-2F | - | 2 | 3 | 4 | 5-6 | 7-9 | 10-12 | 13-15 | 16-17 | 18-23 |

Edelstahlverteiler e-class Typ 18, 53, 55, 63 ¹

| Anschlussgarnitur | Anzahl der Abgänge pro Verteiler | | | | | | | | | |
|----------------------------------|----------------------------------|---|---|---|-----|------------------|-------|-------|-------|-------|
| AG ¾" (1") (TH) | 2 | 3 | 4 | 5 | 6-7 | 8-10 | 11-13 | 14-15 | 16-18 | 19-24 |
| AG ¾" (1") V | - | - | 2 | 3 | 4-5 | 6-8 | 9-11 | 12-14 | 15-16 | 17-22 |
| AG ¾" (1") WMZ-2F | - | - | - | - | 2-3 | 4-6 | 7-9 | 10-12 | 13-14 | 15-20 |
| AG ¾" (1") V-WMZ-2F ² | - | - | 2 | 3 | 4-5 | 6-8 ³ | 9-11 | 12-14 | 15-16 | 17-22 |

Hinweis: Bei Einbau von Wasserzählerstrecken W1 (Kaltwasserzählerstrecke) und W2 (Kalt- und Warmwasserstrecke) vertikal neben dem e-class Verteiler müssen bei W1 - 2 Heizkreise und bei W2 - 3 Heizkreise für die Schrankauswahl dazu gerechnet werden. Bei zusätzlichem Zirkulationsventil Kemper Multitherm DN 15 müssen nochmal 2 Hkr. dazugerechnet werden.

Beispiel für Schrankauswahl für UP

| Verteiler für FB-Heizung | Anschlussgarnitur | Anzahl Heizkreise | Schrankgröße 1,5 |
|----------------------------|-----------------------------------|--------------------------|---|
| ¹ e-class 63 | + ² AG ¾" -V-WMZ-2F | + ³ 8 Hkr. | = ⁴ UP-Schrank (B x H) 725 x 710 mm |

Schrankauswahltabelle für AP-Schrank A / Comfort-AP-Schränke CA

| AP-Schrank | 0,2 | 0,3 | 0,4 | 0,5 | 1,0 | 1,5 ⁴ | 2,0 | 2,5 | 3,0 |
|---------------|-----|-----|-----|-----|-----|------------------|-----|------|------|
| Schrankbreite | 337 | 392 | 442 | 496 | 582 | 732 | 882 | 1032 | 1182 |

Edelstahlverteiler e-class 43, 45, 52

| Anschlussgarnitur | Anzahl der Abgänge pro Verteiler | | | | | | | | | |
|---------------------|----------------------------------|---|---|---|-----|-----|-------|-------|-------|--|
| AG ¾" (1") V | 2 | 3 | 4 | 5 | 6-7 | 8-9 | 10-12 | 13-15 | 16-18 | |
| AG ¾" (1") V-WMZ-2F | 2 | 3 | 4 | 5 | 6-7 | 8-9 | 10-12 | 13-15 | 16-18 | |

Edelstahlverteiler e-class 18, 53, 55, 63 ¹

| Anschlussgarnitur | Anzahl der Abgänge pro Verteiler | | | | | | | | | |
|----------------------------------|----------------------------------|---|---|---|-----|------------------|------|-------|-------|--|
| AG ¾" (1") V | - | 2 | 3 | 4 | 5-6 | 7-8 | 9-11 | 12-14 | 15-17 | |
| AG ¾" (1") V-WMZ-2F ² | - | 2 | 3 | 4 | 5-6 | 7-8 ³ | 9-11 | 12-14 | 15-17 | |

Hinweis: Bei Einbau von Wasserzählerstrecken W1 (Kaltwasserzählerstrecke) und W2 (Kalt- und Warmwasserstrecke) vertikal neben dem e-class Verteiler müssen bei W1 - 3 Heizkreise und bei W2 - 5 Heizkreise für die Schrankauswahl dazu gerechnet werden. Standardausführung bei AP-Schrank A sind nur vertikale Anschlussgarnituren (Primäranschluss von unten), auf Anfrage horizontale Anschlussgarnituren bei seitlicher Auszustanzung des AP-Schranks möglich, bitte wenden Sie sich an unser Technikerteam. Bei zusätzlichem Zirkulationsventil Kemper Multitherm DN 15 müssen nochmal 2 Hkr. dazugerechnet werden.

Beispiel für Schrankauswahl für AP

| Verteiler für FB-Heizung | Anschlussgarnitur | Anzahl Heizkreise | Schrankgröße 1,5 |
|----------------------------|-----------------------------------|--------------------------|---|
| ¹ e-class 63 | + ² AG ¾" -V-WMZ-2F | + ³ 8 Hkr. | = ⁴ AP-Schrank (B x H) 725 x 710 mm |

Anschlussgarnituren

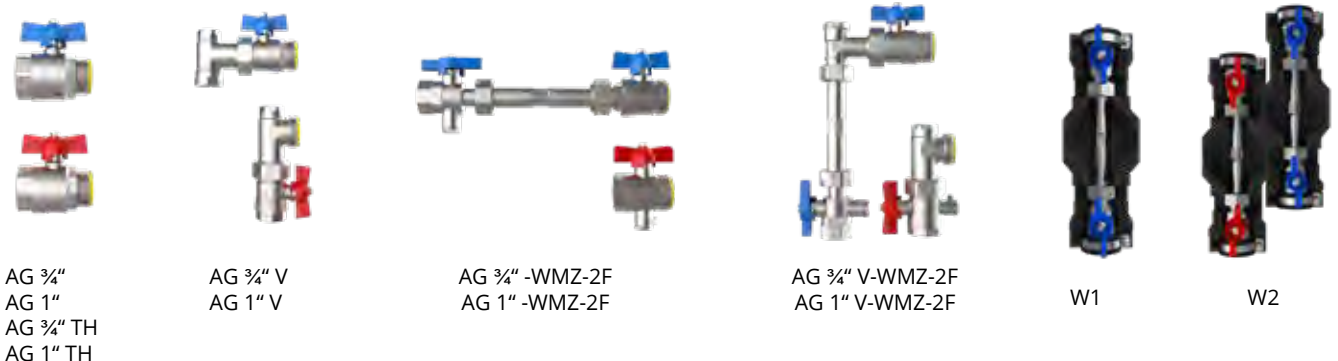



COMFORT-ANSCHLUSSSTATIONEN
FÜR FUSSBODENHEIZKREISE MIT
MANUELLEM HYDRAULISCHEN
ABGLEICH DER HEIZKREISE

4.

4.1 Comfort-Fußbodenheizkreis-Anschlussstationen Inhaltsverzeichnis

| Primäranschluss | Wärme-zählereinbau-strecke | Wasser-zählereinbau-strecke | Klemmleiste + Stellantrieb + Verdrahtung | Seite |
|-----------------|----------------------------|-----------------------------|--|-------|
|-----------------|----------------------------|-----------------------------|--|-------|



4.1.1
Comfort-Anschlussstation
FBH im Unterputzschrank
C80
 Einbauhöhe von OK FFB 720 mm
 Einbautiefe 80-120 mm

| | | | | |
|------------|---|-------------|---|------|
| horizontal | | | | 4.8 |
| horizontal | | | X | 4.8 |
| horizontal | X | | | 4.10 |
| horizontal | X | kalt | | 4.10 |
| horizontal | X | kalt + warm | | 4.10 |
| horizontal | X | | X | 4.11 |
| horizontal | X | kalt | X | 4.11 |
| horizontal | X | kalt + warm | X | 4.11 |
| vertikal | | | | 4.9 |
| vertikal | | | X | 4.9 |
| vertikal | X | | | 4.12 |
| vertikal | X | kalt | | 4.12 |
| vertikal | X | kalt + warm | | 4.12 |
| vertikal | X | | X | 4.13 |
| vertikal | X | kalt | X | 4.13 |
| vertikal | X | kalt + warm | X | 4.13 |

4.1.2
Comfort-Anschlussstation
FBH im Unterputzschrank
C69
 Einbauhöhe von OK FFB 720 mm
 Einbautiefe 110-150 mm

| | | | | |
|----------|---|-------------|---|------|
| vertikal | X | | | 4.14 |
| vertikal | X | kalt | | 4.14 |
| vertikal | X | kalt + warm | | 4.14 |
| vertikal | X | | X | 4.15 |
| vertikal | X | kalt | X | 4.15 |
| vertikal | X | kalt + warm | X | 4.15 |

4.1.3
Comfort-Anschlussstation
FBH im Aufputzschrank
CA
 Einbauhöhe von OK FFB 700 mm
 Bautiefe 125 mm

| | | | | |
|----------|---|-------------|---|------|
| vertikal | | | | 4.16 |
| vertikal | | | X | 4.16 |
| vertikal | X | | | 4.18 |
| vertikal | X | kalt | | 4.18 |
| vertikal | X | kalt + warm | | 4.18 |
| vertikal | X | | X | 4.19 |
| vertikal | X | kalt | X | 4.19 |
| vertikal | X | kalt + warm | X | 4.19 |

| Primäranschluss | Wärme- zählereinbau- strecke | Wasser- zählereinbau- strecke | Klemmleiste + Stellantrieb + Verdrahtung | Seite |
|-----------------|------------------------------------|-------------------------------------|--|-------|
|-----------------|------------------------------------|-------------------------------------|--|-------|

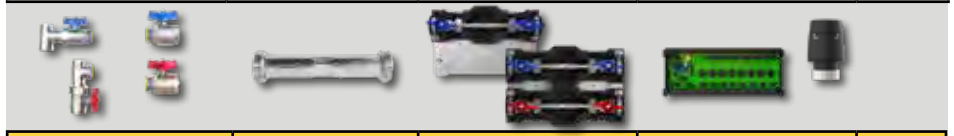

4.2.1
Comfort-Regelstationen
im Unterputzschrank
C69
Einbauhöhe von OK FFB 720 mm
Einbautiefe 110-150 mm

| | | | | |
|------------|---|-------------|---|------|
| horizontal | | | | 4.20 |
| horizontal | | | X | 4.20 |
| horizontal | X | | | 4.22 |
| horizontal | X | kalt | | 4.22 |
| horizontal | X | kalt + warm | | 4.22 |
| horizontal | X | | X | 4.23 |
| horizontal | X | kalt | X | 4.23 |
| horizontal | X | kalt + warm | X | 4.23 |

4.2.2
Comfort-Regelstationen
im Aufputzschrank
CA
Einbauhöhe von OK FFB 700 mm
Bautiefe 125 mm

| | | | | |
|----------|---|-------------|---|------|
| vertikal | | | | 4.21 |
| vertikal | | | X | 4.21 |
| vertikal | X | | | 4.24 |
| vertikal | X | kalt | | 4.24 |
| vertikal | X | kalt + warm | | 4.24 |
| vertikal | X | | X | 4.25 |
| vertikal | X | kalt | X | 4.25 |
| vertikal | X | kalt + warm | X | 4.25 |

| Primäranschluss | Wärme-zählereinbau-strecke | Wasser-zählereinbau-strecke | Klemmleiste + Stellantrieb + Verdrahtung | Seite |
|-----------------|----------------------------|-----------------------------|--|-------|
|-----------------|----------------------------|-----------------------------|--|-------|



4.3
Comfort-Festwertregel-Anschlussstationen mit Hochtemperaturabgang im Unterputzschrank C69
 Einbauhöhe von OK FFB 720 mm
 Einbautiefe 110-150 mm

| 1 Hochtemperaturabgang | | | | |
|-------------------------|---|-------------|---|------|
| horizontal | | | | 4.26 |
| horizontal | | | X | 4.26 |
| horizontal | X | | | 4.28 |
| horizontal | X | kalt | | 4.28 |
| horizontal | X | kalt + warm | | 4.28 |
| horizontal | X | | X | 4.30 |
| horizontal | X | kalt | X | 4.30 |
| horizontal | X | kalt + warm | X | 4.30 |
| 2 Hochtemperaturabgänge | | | | |
| horizontal | | | | 4.27 |
| horizontal | | | X | 4.27 |
| horizontal | X | | | 4.29 |
| horizontal | X | kalt | | 4.29 |
| horizontal | X | kalt + warm | | 4.29 |
| horizontal | X | | X | 4.31 |
| horizontal | X | kalt | X | 4.31 |
| horizontal | X | kalt + warm | X | 4.31 |

4.4
Comfort-Festwertregel-Anschlussstationen mit Systemtrennung im Unterputzschrank C69
 Einbauhöhe von OK FFB 720 mm
 Einbautiefe 110-150 mm

| | | | | |
|------------|---|-------------|---|------|
| horizontal | | | | 4.32 |
| horizontal | | | X | 4.32 |
| vertikal | X | | | 4.34 |
| vertikal | X | kalt | | 4.34 |
| vertikal | X | kalt + warm | | 4.34 |
| vertikal | X | | X | 3.35 |
| vertikal | X | kalt | X | 4.35 |
| vertikal | X | kalt + warm | X | 4.35 |

| Primäranschluss | Wärme- zählereinbau- strecke | Wasser- zählereinbau- strecke | Klemmleiste + Stellantrieb + Verdrahtung | Seite |
|-----------------|------------------------------------|-------------------------------------|--|-------|
|-----------------|------------------------------------|-------------------------------------|--|-------|

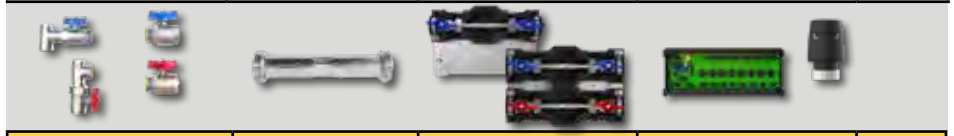

4.5.1
Comfort-Mischstationen im
Unterputzschrank C69

Einbauhöhe von OK FFB 720 mm
Einbautiefe 110-150 mm

| | | | | |
|------------|---|-------------|---|------|
| horizontal | | | | 4.36 |
| horizontal | | | X | 4.36 |
| horizontal | X | | | 4.38 |
| horizontal | X | kalt | | 4.38 |
| horizontal | X | kalt + warm | | 4.38 |
| horizontal | X | | X | 4.39 |
| horizontal | X | kalt | X | 4.39 |
| horizontal | X | kalt + warm | X | 4.39 |

4.5.2
Comfort-Mischstationen im
Aufputzschrank CA

Einbauhöhe von OK FFB 700 mm
Bautiefe 125 mm

| | | | | |
|----------|---|-------------|---|------|
| vertikal | | | | 4.37 |
| vertikal | | | X | 4.37 |
| vertikal | X | | | 4.40 |
| vertikal | X | kalt | | 4.40 |
| vertikal | X | kalt + warm | | 4.40 |
| vertikal | X | | X | 4.41 |
| vertikal | X | kalt | X | 4.41 |
| vertikal | X | kalt + warm | X | 4.41 |

| Primäranschluss | Wärme-zählereinbau-strecke | Wasser-zählereinbau-strecke | Klemmleiste + Stellantrieb + Verdrahtung | Seite |
|-----------------|----------------------------|-----------------------------|--|-------|
|-----------------|----------------------------|-----------------------------|--|-------|

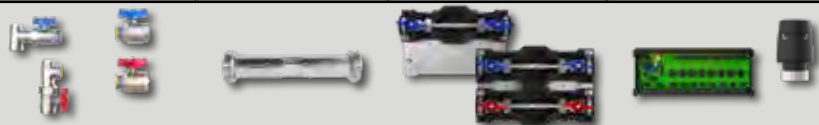

4.6
Comfort-Misch-Anschluss-
stationen mit Hochtemperatur-
abgang im Unterputzschrank
C69
 Einbauhöhe von OK FFB 720 mm
 Einbautiefe 110-150 mm

| 1 Hochtemperaturabgang | | | | |
|-------------------------|---|-------------|---|------|
| horizontal | | | | 4.42 |
| horizontal | | | X | 4.42 |
| horizontal | X | | | 4.44 |
| horizontal | X | kalt | | 4.44 |
| horizontal | X | kalt + warm | | 4.44 |
| horizontal | X | | X | 4.46 |
| horizontal | X | kalt | X | 4.46 |
| horizontal | X | kalt + warm | X | 4.46 |
| 2 Hochtemperaturabgänge | | | | |
| horizontal | | | | 4.43 |
| horizontal | | | X | 4.43 |
| horizontal | X | | | 4.45 |
| horizontal | X | kalt | | 4.45 |
| horizontal | X | kalt + warm | | 4.45 |
| horizontal | X | | X | 4.47 |
| horizontal | X | kalt | X | 4.47 |
| horizontal | X | kalt + warm | X | 4.47 |

4.7
Comfort-Misch-Anschluss-
stationen mit Systemtrennung
im Unterputzschrank C69
 Einbauhöhe von OK FFB 720 mm
 Einbautiefe 110-150 mm

| | | | | |
|------------|---|-------------|---|------|
| horizontal | | | | 4.48 |
| horizontal | | | X | 4.48 |
| vertikal | X | | | 4.50 |
| vertikal | X | kalt | | 4.50 |
| vertikal | X | kalt + warm | | 4.50 |
| vertikal | X | | X | 4.51 |
| vertikal | X | kalt | X | 4.51 |
| vertikal | X | kalt + warm | X | 4.51 |

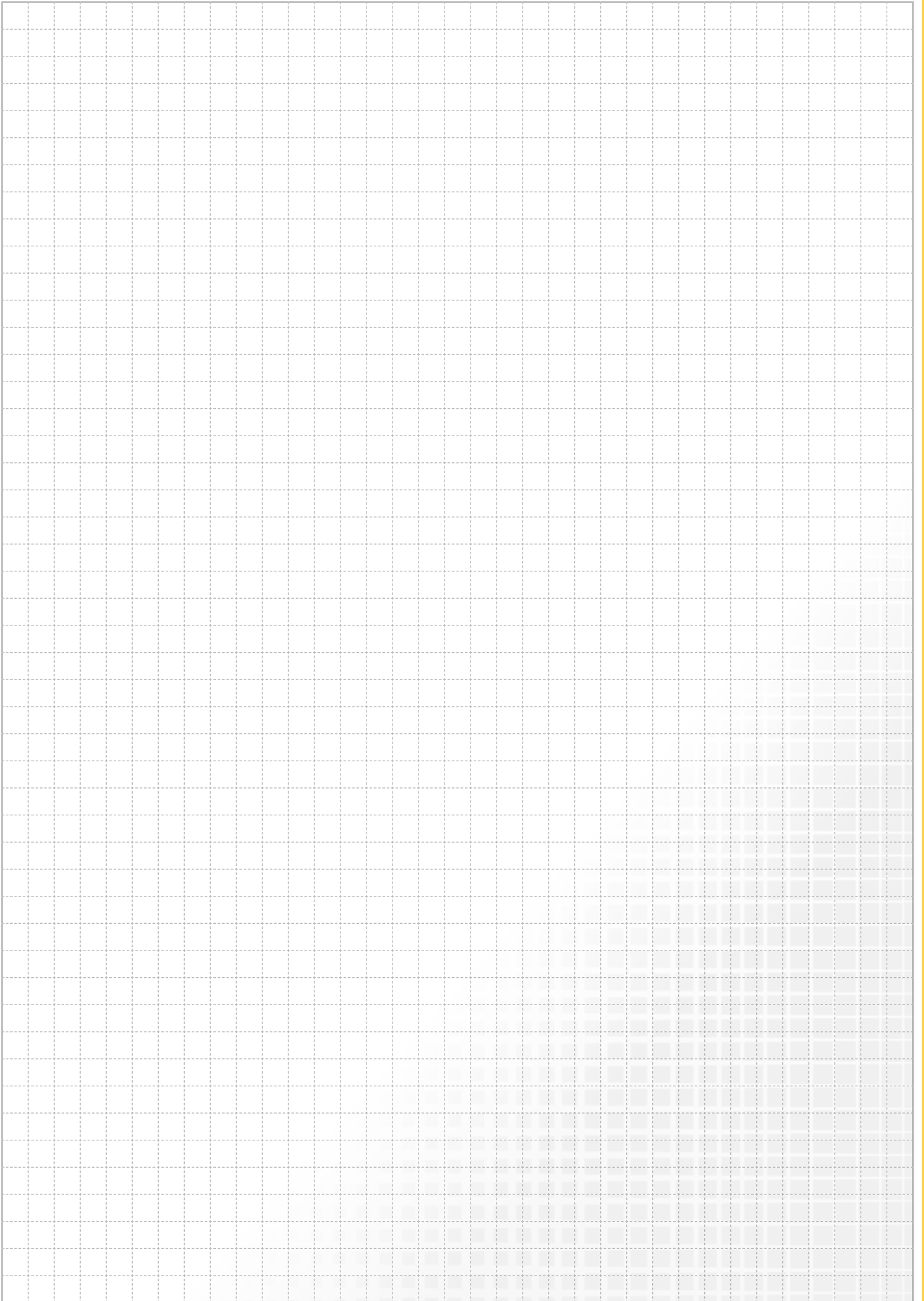

4.1 Comfort-Fußbodenheizkreis-Anschlussstationen

4.1.1 Comfort-Anschlussstationen FBH im Unterputzschrank C80

Comfort Anschlussstation FBH-63-H-C80

Beschreibung:

Anschlussstation für Flächenheizung im Unterputzschrank montierter Edelstahlverteiler mit regulierbaren Durchflussanzeigern und Thermostatventileinsätzen (30x1,5), horizontale Anschlussgarnitur ohne Wärmezählerverrohrung, optional mit vormontierten und vorverdrahteten Stellantrieben auf vormontierter Klemmleiste.

Auslegungsdaten:

max. Volumenstrom: 2,14 m³/h
max. Betriebstemperatur: 70 °C
max. Betriebsdruck: 4 bar

bestehend aus:

Edelstahlverteiler e-class 63 (DN 32)
SFEE-Ventil im VL- und RL-Balken
VL-Balken mit Regolux DFA 0-3 l/min
RL-Balken mit THV-Einsätzen VA 30x1,5

Anschlussgarnitur:

2x Kugelhahn DN 20

Primäranschlüsse:

links, horizontal mit 3/4" IG

Sekundäranschlüsse:





vertikal mit 3/4" AG und Konus

Comfort-Unterputzverteilerschrank C80

verzinkte Einbauzarge Tiefe 80 mm
höhenverstellbare Füße bis 130 mm
Frontblende mit Stecktür in weiß RAL 9016 mit Stecklaschen und Drehriegel
Tiefe: 80 - 120 mm
Höhe: 760 - 890 mm
Nischeneinbauhöhe von OK FFB: 720 mm
Nischeneinbaubreite Schrankbreite + 20mm

optional mit:

strawatherm Stellantrieben 230 V stromlos geschlossen, mit Re-Open-Funktion
strawalogix RT-STA Klemmleiste 230 V mit individueller Zuordnung der Stellantriebe zum Raumthermostat

| Hkr. | Schrankbreite B in mm | Warengruppe 520 |   | |
|------------------------|-----------------------|------------------|---|---|
| | | | FBH-63-H-C80 ohne Elektrozubehör | FBH-63-H-C80-E mit Elektrozubehör |
| 2 | 435 | Artikelnummer | 5201 100 302 | 5201 105 302 |
| | | Listenpreis in € | 297,32 € | 497,97 € |
| 3 | 435 | Artikelnummer | 5201 100 303 | 5201 105 303 |
| | | Listenpreis in € | 332,12 € | 550,17 € |
| 4 | 435 | Artikelnummer | 5201 100 304 | 5201 105 304 |
| | | Listenpreis in € | 366,92 € | 602,37 € |
| 5 | 490 | Artikelnummer | 5201 100 305 | 5201 105 305 |
| | | Listenpreis in € | 407,27 € | 660,11 € |
| 6 | 575 | Artikelnummer | 5201 100 306 | 5201 105 306 |
| | | Listenpreis in € | 449,90 € | 720,14 € |
| 7 | 575 | Artikelnummer | 5201 100 307 | 5201 105 307 |
| | | Listenpreis in € | 484,70 € | 772,34 € |
| 8 | 725 | Artikelnummer | 5201 100 308 | 5201 105 308 |
| | | Listenpreis in € | 544,95 € | 849,99 € |
| 9 | 725 | Artikelnummer | 5201 100 309 | 5201 105 309 |
| | | Listenpreis in € | 579,75 € | 938,08 € |
| 10 | 725 | Artikelnummer | 5201 100 310 | 5201 105 310 |
| | | Listenpreis in € | 614,55 € | 990,28 € |
| 11 | 875 | Artikelnummer | 5201 100 311 | 5201 105 311 |
| | | Listenpreis in € | 672,18 € | 1.065,32 € |
| 12 | 875 | Artikelnummer | 5201 100 312 | 5201 105 312 |
| | | Listenpreis in € | 706,98 € | 1.117,52 € |
| direkt zum Datenblatt: | | |  |  |

Optionales Zubehör mit Mehrpreis
siehe S. 1.18
(Achtung eventuelle Schrankgrößenänderung)

Strangreguliertventil Ballorex Vario DN 20



55-005181

81,02 €

Differenzdruckregler Ballorex Delta DN 20



55-005184

139,20 €

Autoflow®



55-005007

148,99 €

Comfort Anschlussstation FBH-63-V-C80

Beschreibung:

Anschlussstation für Flächenheizung im Unterputzschrank montierter Edelstahlverteiler mit regulierbaren Durchflussanzeigern und Thermostatventileinsätzen (30x1,5), vertikale Anschlussgarnitur ohne Wärmezählerverrohrung, optional mit vormontierten und vorverdrahteten Stellantrieben auf vormontierter Klemmleiste

Auslegungsdaten:

max. Volumenstrom: 2,14 m³/h
 max. Betriebstemperatur: 70 °C
 max. Betriebsdruck: 4 bar

bestehend aus:

Edelstahlverteiler e-class 63 (DN 32)
 SFEE-Ventil im VL- und RL-Balken
 VL-Balken mit Regolux DFA 0-3 l/min
 RL-Balken mit THV-Einsätzen VA 30x1,5

Anschlussgarnitur:

2x 90°-Anschlusswinkel und
 2x Kugelhahn DN 20

Primäranschlüsse:

links, vertikal mit 3/4" IG

Sekundäranschlüsse:

vertikal mit 3/4" AG und Konus



Comfort-Unterputzverteilerschrank C80

verzinkte Einbauzarge Tiefe 80 mm
 höhenverstellbare FüÙe bis 130 mm
 Frontblende mit Stecktür in weiß RAL 9016 mit Stecklaschen und Drehriegel
 Tiefe: 80 - 120 mm
 Höhe: 760 - 890 mm
 Nischeneinbauhöhe von OK FFB: 720 mm
 Nischeneinbaubreite Schrankbreite + 20mm

optional mit:

strawatherm Stellantrieben 230 V stromlos geschlossen, mit Re-Open-Funktion
 strawalogiX RT-STA Klemmleiste 230 V mit individueller Zuordnung der Stellantriebe zum Raumthermostat



| Hkr. | Schrankbreite B in mm | Warengruppe 520 | FBH-63-V-C80 ohne Elektrozubehör | FBH-63-V-C80-E mit Elektrozubehör |
|------------------------|-----------------------|------------------|---|---|
| 2 | 435 | Artikelnummer | 5201 200 302 | 5201 205 302 |
| | | Listenpreis in € | 336,04 € | 536,68 € |
| 3 | 490 | Artikelnummer | 5201 200 303 | 5201 205 303 |
| | | Listenpreis in € | 376,38 € | 594,43 € |
| 4 | 490 | Artikelnummer | 5201 200 304 | 5201 205 304 |
| | | Listenpreis in € | 411,18 € | 646,63 € |
| 5 | 575 | Artikelnummer | 5201 200 305 | 5201 205 305 |
| | | Listenpreis in € | 453,81 € | 706,66 € |
| 6 | 725 | Artikelnummer | 5201 200 306 | 5201 205 306 |
| | | Listenpreis in € | 514,06 € | 784,31 € |
| 7 | 725 | Artikelnummer | 5201 200 307 | 5201 205 307 |
| | | Listenpreis in € | 548,86 € | 836,51 € |
| 8 | 725 | Artikelnummer | 5201 200 308 | 5201 205 308 |
| | | Listenpreis in € | 583,66 € | 888,71 € |
| 9 | 875 | Artikelnummer | 5201 200 309 | 5201 205 309 |
| | | Listenpreis in € | 641,30 € | 999,63 € |
| 10 | 875 | Artikelnummer | 5201 200 310 | 5201 205 310 |
| | | Listenpreis in € | 676,10 € | 1.051,83 € |
| 11 | 875 | Artikelnummer | 5201 200 311 | 5201 205 311 |
| | | Listenpreis in € | 710,90 € | 1.104,03 € |
| 12 | 1025 | Artikelnummer | 5201 200 312 | 5201 205 312 |
| | | Listenpreis in € | 773,76 € | 1.184,29 € |
| direkt zum Datenblatt: | | |  |  |

Optionales Zubehör mit Mehrpreis
 siehe S. 1.18
 (Achtung eventuelle Schrankgrößenänderung)

Strangreguliertventil Ballorex Vario DN 20



55-005181
 81,02 €

Differenzdruckregler Ballorex Delta DN 20



55-005184
 139,20 €

Autoflow®



55-005007
 148,99 €

4.1 Comfort-Fußbodenheizkreis-Anschlussstationen

4.1.1 Comfort-Anschlussstationen FBH im Unterputzschrank C80

Comfort Anschlussstation FBH-63-H-WMZ-C80

Beschreibung:

Anschlussstation für Flächenheizung und -kühlung; im Unterputzschrank montierter Edelstahlverteiler mit regulierbaren Durchflussanzeigern und Thermostatventileinsätzen (30x1,5), horizontale Anschlussgarnitur mit Wärmezählerverrohrung und optional mit Wasserzählereinbaustrecken für Trinkwasser kalt + warm; Platzhaltung für Klemmleiste und Stellantriebe

Auslegungsdaten:

max. Volumenstrom: 2,14 m³/h
max. Betriebstemperatur: 70 °C
max. Betriebsdruck: 4 bar

bestehend aus:

Edelstahlverteiler e-class 63 (DN 32)
SFEE-Ventil im VL- und RL-Balken

VL-Balken mit Regolux DFA 0-3 l/min
RL-Balken mit THV-Einsätzen VA 30x1,5

Anschlussgarnitur:

Wärmezählerdistanzrohr 3/4" Länge 110 mm
Kugelhahn DN 20 mit Fühlereinbaustück D = 5-5,2 mm M10x1 im Vor- und Rücklauf
zweiter Kugelhahn DN 20 im Rücklauf

Primäranschlüsse:

links, horizontal mit 3/4" IG

Sekundäranschlüsse:

vertikal mit 3/4" AG und Konus

optional mit Wasserzählereinbaustrecken W1 oder W2 für Trinkwasser kalt oder kalt + warm
je 2x DVGW-Kugelhahn DN 20

je 1x Wasserzählerdistanzrohr 3/4"
Länge 110 mm, mit EPP-Dämmung,
Anschluss horizontal mit 3/4" IG

Comfort-Unterputzverteilerschrank C80:
verzinkte Einbauzarge Tiefe 80 mm
höhenverstellbare Füße bis 130 mm
Frontblende mit Stecktür in weiß RAL 9016 mit Stecklaschen und Drehriegel
Tiefe: 80 - 120 mm
Höhe: 760 - 890 mm
Nischeneinbauhöhe von OK FFB: 720 mm
Nischeneinbaubreite Schrankbreite + 20 mm



| Hkr. | Warengruppe 520 | FBH-63-H-WMZ-C80 ohne Elektrozubehör | | FBH-63-H-W1-WMZ-C80 ohne Elektrozubehör | | FBH-63-H-W2-WMZ-C80 ohne Elektrozubehör | |
|-------------------------------|--------------------|---|--------------|--|--------------|--|--------------|
| | | Breite | | Breite | | Breite | |
| 2 | Artikelnummer | 490 | 5201 300 302 | 575 | 5201 301 302 | 575 | 5201 302 302 |
| | Listenpreis in € | | 321,03 € | | 391,94 € | | 455,01 € |
| 3 | Artikelnummer | 575 | 5201 300 303 | 575 | 5201 301 303 | 575 | 5201 302 303 |
| | Listenpreis in € | | 363,66 € | | 426,74 € | | 489,81 € |
| 4 | Artikelnummer | 725 | 5201 300 304 | 725 | 5201 301 304 | 725 | 5201 302 304 |
| | Listenpreis in € | | 423,91 € | | 486,98 € | | 550,06 € |
| 5 | Artikelnummer | 725 | 5201 300 305 | 725 | 5201 301 305 | 725 | 5201 302 305 |
| | Listenpreis in € | | 458,71 € | | 521,78 € | | 584,86 € |
| 6 | Artikelnummer | 725 | 5201 300 306 | 725 | 5201 301 306 | 725 | 5201 302 306 |
| | Listenpreis in € | | 493,51 € | | 556,58 € | | 619,66 € |
| 7 | Artikelnummer | 875 | 5201 300 307 | 875 | 5201 301 307 | 875 | 5201 302 307 |
| | Listenpreis in € | | 551,15 € | | 614,22 € | | 677,30 € |
| 8 | Artikelnummer | 875 | 5201 300 308 | 875 | 5201 301 308 | 875 | 5201 302 308 |
| | Listenpreis in € | | 585,95 € | | 649,02 € | | 712,10 € |
| 9 | Artikelnummer | 875 | 5201 300 309 | 875 | 5201 301 309 | 875 | 5201 302 309 |
| | Listenpreis in € | | 620,75 € | | 683,82 € | | 746,90 € |
| 10 | Artikelnummer | 1025 | 5201 300 310 | 1025 | 5201 301 310 | 1025 | 5201 302 310 |
| | Listenpreis in € | | 683,60 € | | 746,68 € | | 809,75 € |
| 11 | Artikelnummer | 1025 | 5201 300 311 | 1025 | 5201 301 311 | 1025 | 5201 302 311 |
| | Listenpreis in € | | 718,40 € | | 781,48 € | | 844,55 € |
| 12 | Artikelnummer | 1025 | 5201 300 312 | 1025 | 5201 301 312 | 1025 | 5201 302 312 |
| | Listenpreis in € | | 753,20 € | | 816,28 € | | 879,35 € |
| direkt zum Datenblatt: | | | | | | | |

**Optionales
Zubehör mit
Mehrpreis**
siehe S. 1.18
(Achtung
eventuelle
Schrankgrößen-
änderung)

Zirkulationsventil
Kemper Multitherm
DN 15

50-000213
244,14 €

Strangreguliertventil
Ballorex Vario DN
20

55-005181
81,02 €

Differenzdruckreg-
ler Ballorex Delta
DN 20

55-005184
139,20 €

Autoflow®

55-005007
148,99 €

Comfort Anschlussstation FBH-63-H-WMZ-C80-E

Beschreibung:

wie Comfort Anschlussstation
 FBH-63-H-WMZ-C80
 jedoch mit vorverdrahteten Stellantrieben auf
 vormontierter Klemmleiste

bestehend aus:

strawatherm Stellantrieben 230 V, stromlos
 geschlossen, mit Re-Open-Funktion
 strawalogiX RT-STA Klemmleiste 230 V
 mit individueller Zuordnung der
 Stellantriebe zum Raumthermostat



| Hkr. | Warengruppe 520 | FBH-63-H-WMZ-C80-E mit Elektrozubehör | | FBH-63-H-W1-WMZ-C80-E mit Elektrozubehör | | FBH-63-H-W2-WMZ-C80-E mit Elektrozubehör | |
|-------------------------------|--------------------|--|--------------|---|--------------|---|--------------|
| | | Breite | | Breite | | Breite | |
| 2 | Artikelnummer | 490 | 5201 305 302 | 575 | 5201 306 302 | 575 | 5201 307 302 |
| | Listenpreis in € | | 521,67 € | | 592,58 € | | 655,65 € |
| 3 | Artikelnummer | 575 | 5201 305 303 | 575 | 5201 306 303 | 575 | 5201 307 303 |
| | Listenpreis in € | | 581,70 € | | 644,78 € | | 707,85 € |
| 4 | Artikelnummer | 725 | 5201 305 304 | 725 | 5201 306 304 | 725 | 5201 307 304 |
| | Listenpreis in € | | 659,35 € | | 722,43 € | | 785,50 € |
| 5 | Artikelnummer | 725 | 5201 305 305 | 725 | 5201 306 305 | 725 | 5201 307 305 |
| | Listenpreis in € | | 711,55 € | | 774,63 € | | 837,70 € |
| 6 | Artikelnummer | 725 | 5201 305 306 | 725 | 5201 306 306 | 725 | 5201 307 306 |
| | Listenpreis in € | | 763,75 € | | 826,83 € | | 889,90 € |
| 7 | Artikelnummer | 875 | 5201 305 307 | 875 | 5201 306 307 | 875 | 5201 307 307 |
| | Listenpreis in € | | 838,79 € | | 901,86 € | | 964,94 € |
| 8 | Artikelnummer | 875 | 5201 305 308 | 875 | 5201 306 308 | 875 | 5201 307 308 |
| | Listenpreis in € | | 890,99 € | | 954,06 € | | 1.017,14 € |
| 9 | Artikelnummer | 875 | 5201 305 309 | 875 | 5201 306 309 | 875 | 5201 307 309 |
| | Listenpreis in € | | 979,08 € | | 1.042,15 € | | 1.105,23 € |
| 10 | Artikelnummer | 1025 | 5201 305 310 | 1025 | 5201 306 310 | 1025 | 5201 307 310 |
| | Listenpreis in € | | 1.059,33 € | | 1.122,41 € | | 1.185,48 € |
| 11 | Artikelnummer | 1025 | 5201 305 311 | 1025 | 5201 306 311 | 1025 | 5201 307 311 |
| | Listenpreis in € | | 1.111,53 € | | 1.174,61 € | | 1.237,68 € |
| 12 | Artikelnummer | 1025 | 5201 305 312 | 1025 | 5201 306 312 | 1025 | 5201 307 312 |
| | Listenpreis in € | | 1.163,73 € | | 1.226,81 € | | 1.289,88 € |
| direkt zum Datenblatt: | | | | | | | |

**Optionales
 Zubehör mit
 Mehrpreis**
 siehe S. 1.18
 (Achtung
 eventuelle
 Schrankgrößen-
 änderung)

Zirkulationsventil
 Kemper Multitherm
 DN 15

50-000213
244,14 €

Strangreguliertventil
 Ballorex Vario DN
 20

55-005181
81,02 €

Differenzdruckreg-
 ler Ballorex Delta
 DN 20

55-005184
139,20 €

Autoflow®

55-005007
148,99 €

4.1 Comfort-Fußbodenheizkreis-Anschlussstationen

4.1.1 Comfort-Anschlussstationen FBH im Unterputzschrank C80

Comfort Anschlussstation FBH-63-V-WMZ-C80

Beschreibung:

Anschlussstation für Flächenheizung und -kühlung; im Unterputzschrank montierter Edelstahlverteiler mit regulierbaren Durchflussanzeigern und Thermostatventileinsätzen (30x1,5) und vertikale Anschlussgarnitur mit Wärmezählerverrohrung und optional mit Wasserzählereinbaustrecke für Trinkwasser kalt oder kalt + warm, Platzhaltung für Klemmleiste und Stellantriebe

Auslegungsdaten:

max. Volumenstrom: 2,14 m³/h
max. Betriebstemperatur: 70 °C
max. Betriebsdruck: 4 bar

bestehend aus:

Edelstahlverteiler e-class 63 (DN 32)
SFEE-Ventil im VL- und RL-Balken
VL-Balken mit Regolux DFA 0-3 l/min

RL-Balken mit THV-Einsätzen VA 30x1,5

Anschlussgarnitur:

Wärmezählerdistanzrohr 3/4" Länge 110 mm
90°-Winkelanschlussstück und Kugelhahn DN 20 mit Fühlereinbaustück D = 5-5,2 mm M10x1 im Vor- und Rücklauf zweiter Kugelhahn DN 20 im Rücklauf

Primäranschlüsse:

links, vertikal mit 3/4" IG

Sekundäranschlüsse:

vertikal mit 3/4" AG und Konus

optional mit:

Wasserzählereinbaustrecke W1 oder W2 für Trinkwasser kalt oder kalt + warm
je 2x DVGW-Kugelhahn DN 20
je 1x Wasserzählerdistanzrohr 3/4"

Länge 110 mm, mit EPP-Dämmung, Anschluss horizontal mit 3/4" IG

Comfort-Unterputzverteilerschrank C80 verzinkte Einbauzarge Tiefe 80 mm höhenverstellbare Füße bis 130 mm Frontblende mit Stecktür in weiß RAL 9016 mit Stecklaschen und Drehriegel
Tiefe: 80 - 120 mm
Höhe: 760 - 890 mm
Nischeneinbauhöhe von OK FFB: 720 mm
Nischeneinbaubreite Schrankbreite + 20 mm



| Hkr. | Warengruppe 520 | FBH-63-V-WMZ-C80 ohne Elektrozubehör | | FBH-63-V-W1-WMZ-C80 ohne Elektrozubehör | | FBH-63-V-W2-WMZ-C80 ohne Elektrozubehör | |
|-------------------------------|--------------------|---|--------------|--|--------------|--|--------------|
| | | Breite | | Breite | | Breite | |
| 2 | Artikelnummer | 435 | 5201 400 302 | 575 | 5201 401 302 | 575 | 5201 402 302 |
| | Listenpreis in € | | 367,25 € | | 451,31 € | | 515,48 € |
| 3 | Artikelnummer | 490 | 5201 400 303 | 575 | 5201 401 303 | 575 | 5201 402 303 |
| | Listenpreis in € | | 407,60 € | | 486,11 € | | 550,28 € |
| 4 | Artikelnummer | 490 | 5201 400 304 | 575 | 5201 401 304 | 575 | 5201 402 304 |
| | Listenpreis in € | | 442,40 € | | 520,91 € | | 585,08 € |
| 5 | Artikelnummer | 575 | 5201 400 305 | 575 | 5201 401 305 | 575 | 5201 402 305 |
| | Listenpreis in € | | 485,03 € | | 555,71 € | | 619,88 € |
| 6 | Artikelnummer | 725 | 5201 400 306 | 725 | 5201 401 306 | 725 | 5201 402 306 |
| | Listenpreis in € | | 545,27 € | | 615,96 € | | 680,12 € |
| 7 | Artikelnummer | 725 | 5201 400 307 | 725 | 5201 401 307 | 725 | 5201 402 307 |
| | Listenpreis in € | | 580,07 € | | 650,76 € | | 714,92 € |
| 8 | Artikelnummer | 725 | 5201 400 308 | 725 | 5201 401 308 | 725 | 5201 402 308 |
| | Listenpreis in € | | 614,87 € | | 685,56 € | | 749,72 € |
| 9 | Artikelnummer | 875 | 5201 400 309 | 875 | 5201 401 309 | 875 | 5201 402 309 |
| | Listenpreis in € | | 672,51 € | | 743,20 € | | 807,36 € |
| 10 | Artikelnummer | 875 | 5201 400 310 | 875 | 5201 401 310 | 875 | 5201 402 310 |
| | Listenpreis in € | | 707,31 € | | 778,00 € | | 842,16 € |
| 11 | Artikelnummer | 875 | 5201 400 311 | 875 | 5201 401 311 | 875 | 5201 402 311 |
| | Listenpreis in € | | 742,11 € | | 812,80 € | | 876,96 € |
| 12 | Artikelnummer | 1025 | 5201 400 312 | 1025 | 5201 401 312 | 1025 | 5201 402 312 |
| | Listenpreis in € | | 804,97 € | | 875,66 € | | 939,82 € |
| direkt zum Datenblatt: | | | | | | | |

Optionales Zubehör mit Mehrpreis
siehe S. 1.18
(Achtung eventuelle Schrankgrößenänderung)

Zirkulationsventil Kemper Multitherm DN 15

50-000213
244,14 €

Strangreguliertventil Ballorex Vario DN 20

55-005181
81,02 €

Differenzdruckregler Ballorex Delta DN 20

55-005184
139,20 €

Autoflow®

55-005007
148,99 €

Comfort Anschlussstation FBH-63-V-WMZ-C80-E

Beschreibung:

wie Comfort Anschlussstation
 FBH-63-V-WMZ-C80
 jedoch mit vormontierten und vorverdrahteten Stellantrieben auf vormontierter Klemmleiste

bestehend aus:

strawatherm Stellantrieben 230 V; stromlos geschlossen, mit Re-Open-Funktion
 strawalogiX RT-STA Klemmleiste 230 V
 mit individueller Zuordnung der Stellantriebe zum Raumthermostat



| Hkr. | Warengruppe 520 | FBH-63-V-WMZ-C80-E mit Elektrozubehör | | FBH-63-V-W1-WMZ-C80-E mit Elektrozubehör | | FBH-63-V-W2-WMZ-C80-E mit Elektrozubehör | |
|-------------------------------|--------------------|--|--------------|---|--------------|---|--------------|
| | | Breite | | Breite | | Breite | |
| 2 | Artikelnummer | 435 | 5201 405 302 | 575 | 5201 406 302 | 575 | 5201 407 302 |
| | Listenpreis in € | | 567,89 € | | 651,96 € | | 716,12 € |
| 3 | Artikelnummer | 490 | 5201 405 303 | 575 | 5201 406 303 | 575 | 5201 407 303 |
| | Listenpreis in € | | 625,64 € | | 704,16 € | | 768,32 € |
| 4 | Artikelnummer | 490 | 5201 405 304 | 575 | 5201 406 304 | 575 | 5201 407 304 |
| | Listenpreis in € | | 677,84 € | | 756,36 € | | 820,52 € |
| 5 | Artikelnummer | 575 | 5201 405 305 | 575 | 5201 406 305 | 575 | 5201 407 305 |
| | Listenpreis in € | | 737,87 € | | 808,56 € | | 872,72 € |
| 6 | Artikelnummer | 725 | 5201 405 306 | 725 | 5201 406 306 | 725 | 5201 407 306 |
| | Listenpreis in € | | 815,52 € | | 886,20 € | | 950,37 € |
| 7 | Artikelnummer | 725 | 5201 405 307 | 725 | 5201 406 307 | 725 | 5201 407 307 |
| | Listenpreis in € | | 867,72 € | | 938,40 € | | 1.002,57 € |
| 8 | Artikelnummer | 725 | 5201 405 308 | 725 | 5201 406 308 | 725 | 5201 407 308 |
| | Listenpreis in € | | 919,92 € | | 990,60 € | | 1.054,77 € |
| 9 | Artikelnummer | 875 | 5201 405 309 | 875 | 5201 406 309 | 875 | 5201 407 309 |
| | Listenpreis in € | | 1.030,84 € | | 1.101,53 € | | 1.165,69 € |
| 10 | Artikelnummer | 875 | 5201 405 310 | 875 | 5201 406 310 | 875 | 5201 407 310 |
| | Listenpreis in € | | 1.083,04 € | | 1.153,73 € | | 1.217,89 € |
| 11 | Artikelnummer | 875 | 5201 405 311 | 875 | 5201 406 311 | 875 | 5201 407 311 |
| | Listenpreis in € | | 1.135,24 € | | 1.205,93 € | | 1.270,09 € |
| 12 | Artikelnummer | 1025 | 5201 405 312 | 1025 | 5201 406 312 | 1025 | 5201 407 312 |
| | Listenpreis in € | | 1.215,50 € | | 1.286,19 € | | 1.350,35 € |
| direkt zum Datenblatt: | | | | | | | |

Optionales Zubehör mit Mehrpreis
 siehe S. 1.18
 (Achtung eventuelle Schrankgrößenänderung)

Zirkulationsventil
 Kemper Multitherm
 DN 15

50-000213
244,14 €

Strangreguliertventil
 Ballorex Vario DN
 20

55-005181
81,02 €

Differenzdruckregler
 Ballorex Delta
 DN 20

55-005184
139,20 €

Autoflow®

55-005007
148,99 €

4.1 Comfort-Fußbodenheizkreis-Anschlussstationen

4.1.2 Comfort-Anschlussstationen FBH im Unterputzschrank C69

Comfort Anschlussstation FBH-63-V-WMZ-C69

Beschreibung:

Anschlussstation für Flächenheizung und -kühlung; im Unterputzschrank montierter Edelstahlverteiler mit regulierbaren Durchflussanzeigern und Thermostatventileinsätzen (30x1,5) und vertikale Anschlussgarnitur mit Wärmezählerverrohrung und optional mit Wasserzählereinbaustrecke für Trinkwasser kalt oder kalt + warm, Platzhaltung für Klemmleiste und Stellantriebe

Auslegungsdaten:

max. Volumenstrom: 2,14 m³/h
 max. Betriebstemperatur: 70 °C
 max. Betriebsdruck: 4 bar

bestehend aus:

Edelstahlverteiler e-class 63 (DN 32)
 SFEE-Ventil im VL- und RL-Balken
 VL-Balken mit Regolux DFA 0-3 l/min

RL-Balken mit THV-Einsätzen VA 30x1,5

Anschlussgarnitur:

Wärmezählerdistanzrohr 3/4" Länge 110 mm
 90°-Winkelanschlussstück und Kugelhahn DN 20 mit Fühlereinbaustück D = 5-5,2 mm M10x1 im Vor- und Rücklauf zweiter Kugelhahn DN 20 im Rücklauf

Primäranschlüsse:

links, vertikal mit 3/4" IG

Sekundäranschlüsse:

vertikal mit 3/4" AG und Konus

optional mit:

Wasserzählereinbaustrecke W1 oder W2 für Trinkwasser kalt oder kalt + warm
 je 2x DVGW-Kugelhahn DN 20
 je 1x Wasserzählerdistanzrohr 3/4"

Länge 110 mm, mit EPP-Dämmung, Anschluss horizontal mit 3/4" IG

Comfort-Unterputzverteilerschrank C69
 verzinkte Einbauzarge Tiefe 110 mm
 höhenverstellbare Füße bis 130 mm
 Frontblende mit Stecktür in weiß RAL 9016 mit Stecklaschen und Drehriegel
 Tiefe: 110 - 150 mm
 Höhe: 760 - 890 mm
 Nischeneinbauhöhe von OK FFB: 720 mm
 Nischeneinbaubreite Schrankbreite + 20 mm



| Hkr. | Warengruppe 520 | FBH-63-V-WMZ-C69 ohne Elektrozubehör | | FBH-63-V-W1-WMZ-C69 ohne Elektrozubehör | | FBH-63-V-W2-WMZ-C69 ohne Elektrozubehör | |
|-------------------------------|------------------|--------------------------------------|--------------|---|--------------|---|--------------|
| | | Breite | | Breite | | Breite | |
| 2 | Artikelnummer | 435 | 5202 400 302 | 575 | 5202 401 302 | 575 | 5202 402 302 |
| | Listenpreis in € | | 367,25 € | | 451,31 € | | 515,48 € |
| 3 | Artikelnummer | 490 | 5202 400 303 | 575 | 5202 401 303 | 575 | 5202 402 303 |
| | Listenpreis in € | | 407,60 € | | 486,11 € | | 550,28 € |
| 4 | Artikelnummer | 490 | 5202 400 304 | 575 | 5202 401 304 | 575 | 5202 402 304 |
| | Listenpreis in € | | 442,40 € | | 520,91 € | | 585,08 € |
| 5 | Artikelnummer | 575 | 5202 400 305 | 575 | 5202 401 305 | 575 | 5202 402 305 |
| | Listenpreis in € | | 485,03 € | | 555,71 € | | 619,88 € |
| 6 | Artikelnummer | 725 | 5202 400 306 | 725 | 5202 401 306 | 725 | 5202 402 306 |
| | Listenpreis in € | | 545,27 € | | 615,96 € | | 680,12 € |
| 7 | Artikelnummer | 725 | 5202 400 307 | 725 | 5202 401 307 | 725 | 5202 402 307 |
| | Listenpreis in € | | 580,07 € | | 650,76 € | | 714,92 € |
| 8 | Artikelnummer | 725 | 5202 400 308 | 725 | 5202 401 308 | 725 | 5202 402 308 |
| | Listenpreis in € | | 614,87 € | | 685,56 € | | 749,72 € |
| 9 | Artikelnummer | 875 | 5202 400 309 | 875 | 5202 401 309 | 875 | 5202 402 309 |
| | Listenpreis in € | | 672,51 € | | 743,20 € | | 807,36 € |
| 10 | Artikelnummer | 875 | 5202 400 310 | 875 | 5202 401 310 | 875 | 5202 402 310 |
| | Listenpreis in € | | 707,31 € | | 778,00 € | | 842,16 € |
| 11 | Artikelnummer | 875 | 5202 400 311 | 875 | 5202 401 311 | 875 | 5202 402 311 |
| | Listenpreis in € | | 742,11 € | | 812,80 € | | 876,96 € |
| 12 | Artikelnummer | 1025 | 5202 400 312 | 1025 | 5202 401 312 | 1025 | 5202 402 312 |
| | Listenpreis in € | | 804,97 € | | 875,66 € | | 939,82 € |
| direkt zum Datenblatt: | | | | | | | |

Optionales Zubehör mit Mehrpreis
 siehe S. 1.18
 (Achtung eventuelle Schrankgrößenänderung)

Zirkulationsventil Kemper Multitherm DN 15

50-000213
 244,14 €

Strangreguliertventil Ballorex Vario DN 20

55-005181
 81,02 €

Differenzdruckregler Ballorex Delta DN 20

55-005184
 139,20 €

Autoflow®

55-005007
 148,99 €

Comfort Anschlussstation FBH-63-V-WMZ-C69-E

Beschreibung:

wie Comfort Anschlussstation
 FBH-63-V-WMZ-C69
 jedoch mit vormontierten und vorverdrahteten Stellantrieben auf vormontierter Klemmleiste

bestehend aus:

strawatherm Stellantrieben 230 V; stromlos geschlossen, mit Re-Open-Funktion
 strawalogiX RT-STA Klemmleiste 230 V
 mit individueller Zuordnung der Stellantriebe zum Raumthermostat



| Hkr. | Warengruppe 520 | FBH-63-V-WMZ-C69-E mit Elektrozubehör | | FBH-63-V-W1-WMZ-C69-E mit Elektrozubehör | | FBH-63-V-W2-WMZ-C69-E mit Elektrozubehör | |
|-------------------------------|--------------------|--|--------------|---|--------------|---|--------------|
| | | Breite | | Breite | | Breite | |
| 2 | Artikelnummer | 435 | 5202 405 302 | 575 | 5202 406 302 | 575 | 5202 407 302 |
| | Listenpreis in € | | 567,89 € | | 651,96 € | | 716,12 € |
| 3 | Artikelnummer | 490 | 5202 405 303 | 575 | 5202 406 303 | 575 | 5202 407 303 |
| | Listenpreis in € | | 625,64 € | | 704,16 € | | 768,32 € |
| 4 | Artikelnummer | 490 | 5202 405 304 | 575 | 5202 406 304 | 575 | 5202 407 304 |
| | Listenpreis in € | | 677,84 € | | 756,36 € | | 820,52 € |
| 5 | Artikelnummer | 575 | 5202 405 305 | 575 | 5202 406 305 | 575 | 5202 407 305 |
| | Listenpreis in € | | 737,87 € | | 808,56 € | | 872,72 € |
| 6 | Artikelnummer | 725 | 5202 405 306 | 725 | 5202 406 306 | 725 | 5202 407 306 |
| | Listenpreis in € | | 815,52 € | | 886,20 € | | 950,37 € |
| 7 | Artikelnummer | 725 | 5202 405 307 | 725 | 5202 406 307 | 725 | 5202 407 307 |
| | Listenpreis in € | | 867,72 € | | 938,40 € | | 1.002,57 € |
| 8 | Artikelnummer | 725 | 5202 405 308 | 725 | 5202 406 308 | 725 | 5202 407 308 |
| | Listenpreis in € | | 919,92 € | | 990,60 € | | 1.054,77 € |
| 9 | Artikelnummer | 875 | 5202 405 309 | 875 | 5202 406 309 | 875 | 5202 407 309 |
| | Listenpreis in € | | 1.030,84 € | | 1.101,53 € | | 1.165,69 € |
| 10 | Artikelnummer | 875 | 5202 405 310 | 875 | 5202 406 310 | 875 | 5202 407 310 |
| | Listenpreis in € | | 1.083,04 € | | 1.153,73 € | | 1.217,89 € |
| 11 | Artikelnummer | 875 | 5202 405 311 | 875 | 5202 406 311 | 875 | 5202 407 311 |
| | Listenpreis in € | | 1.135,24 € | | 1.205,93 € | | 1.270,09 € |
| 12 | Artikelnummer | 1025 | 5202 405 312 | 1025 | 5202 406 312 | 1025 | 5202 407 312 |
| | Listenpreis in € | | 1.215,50 € | | 1.286,19 € | | 1.350,35 € |
| direkt zum Datenblatt: | | | | | | | |

**Optionales
 Zubehör mit
 Mehrpreis**
 siehe S. 1.18
 (Achtung
 eventuelle
 Schrankgrößen-
 änderung)

Zirkulationsventil
 Kemper Multitherm
 DN 15

50-000213
244,14 €

Strangreguliertventil
 Ballorex Vario DN
 20

55-005181
81,02 €

Differenzdruckregler
 Ballorex Delta
 DN 20

55-005184
139,20 €

Autoflow®

55-005007
148,99 €

4.1 Comfort-Fußbodenheizkreis-Anschlussstationen

4.1.3 Comfort-Anschlussstationen FBH im Aufputzschrank CA

Comfort Anschlussstation FBH-63-V-CA

Beschreibung:

Anschlussstation für Flächenheizung im Aufputzschrank montierter Edelstahlverteiler mit regulierbaren Durchflussanzeigern und Thermostatventileinsätzen (30x1,5), vertikale Anschlussgarnitur ohne Wärmezählerverrohrung, optional mit vormontierten und vorverdrahteten Stellantrieben auf vormontierter Klemmleiste

Auslegungsdaten:

max. Volumenstrom: 2,14 m³/h
max. Betriebstemperatur: 70 °C
max. Betriebsdruck: 4 bar

bestehend aus:

Edelstahlverteiler e-class 63 (DN 32)
SFEE-Ventil im VL- und RL-Balken
VL-Balken mit Regolux DFA 0-3 l/min
RL-Balken mit THV-Einsätzen VA 30x1,5

Anschlussgarnitur

2x 90° Anschlusswinkel und
2x Kugelhahn DN 20

Primäranschlüsse:

links, vertikal mit 3/4" IG

Sekundäranschlüsse:

vertikal mit 3/4" AG und Konus

optional mit:

Wasserzählereinbaustrecke W1 oder W2 für Trinkwasser kalt oder kalt + warm je 2x DVGW-Kugelhahn DN 20 je 1x Wasserzählerdistanzrohr 3/4" Länge 110 mm, mit EPP-Dämmung, Anschluss horizontal mit 3/4" IG

Comfort-Aufputzverteilerschrank CA

höhenverstellbare Füße bis 130 mm kompletter Schrank mit Stecktür in weiß RAL 9016 und Drehriegel
Tiefe: 125 mm
Höhe: 710 - 840 mm
OK FFB: 700 mm
optional:
strawatherm Stellantrieben 230 V stromlos geschlossen, mit Re-Open-Funktion
strawalogiX RT-STA Klemmleiste 230 V mit individueller Zuordnung der Stellantriebe zum Raumthermostat



| Hkr. | Schrankbreite B in mm | Warengruppe 520 | FBH-63-V-CA ohne Elektrozubehör | FBH-63-V-CA-E mit Elektrozubehör |
|------------------------|-----------------------|------------------|---------------------------------|----------------------------------|
| 2 | 442 | Artikelnummer | 5203 200 302 | 5203 205 302 |
| | | Listenpreis in € | 370,08 € | 570,72 € |
| 3 | 442 | Artikelnummer | 5203 200 303 | 5203 205 303 |
| | | Listenpreis in € | 404,88 € | 622,92 € |
| 4 | 496 | Artikelnummer | 5203 200 304 | 5203 205 304 |
| | | Listenpreis in € | 447,83 € | 683,28 € |
| 5 | 582 | Artikelnummer | 5203 200 305 | 5203 205 305 |
| | | Listenpreis in € | 493,07 € | 745,92 € |
| 6 | 582 | Artikelnummer | 5203 200 306 | 5203 205 306 |
| | | Listenpreis in € | 527,87 € | 798,12 € |
| 7 | 732 | Artikelnummer | 5203 200 307 | 5203 205 307 |
| | | Listenpreis in € | 578,99 € | 866,63 € |
| 8 | 732 | Artikelnummer | 5203 200 308 | 5203 205 308 |
| | | Listenpreis in € | 613,79 € | 918,83 € |
| 9 | 732 | Artikelnummer | 5203 200 309 | 5203 205 309 |
| | | Listenpreis in € | 648,59 € | 1.006,92 € |
| 10 | 882 | Artikelnummer | 5203 200 310 | 5203 205 310 |
| | | Listenpreis in € | 712,75 € | 1.088,48 € |
| 11 | 882 | Artikelnummer | 5203 200 311 | 5203 205 311 |
| | | Listenpreis in € | 747,55 € | 1.140,68 € |
| 12 | 882 | Artikelnummer | 5203 200 312 | 5203 205 312 |
| | | Listenpreis in € | 782,35 € | 1.192,88 € |
| direkt zum Datenblatt: | | | | |

Optionales Zubehör mit Mehrpreis
siehe S. 1.18
(Achtung eventuelle Schrankgrößenänderung)

Strangreguliertventil Ballorex Vario DN 20



55-005181

81,02 €

Differenzdruckregler Ballorex Delta DN 20



55-005184

139,20 €

Autoflow®



55-005007

148,99 €

Regolux ® Durchflussanzeiger 0-3l/min (für e-class 63 im Vorlaufbalken)

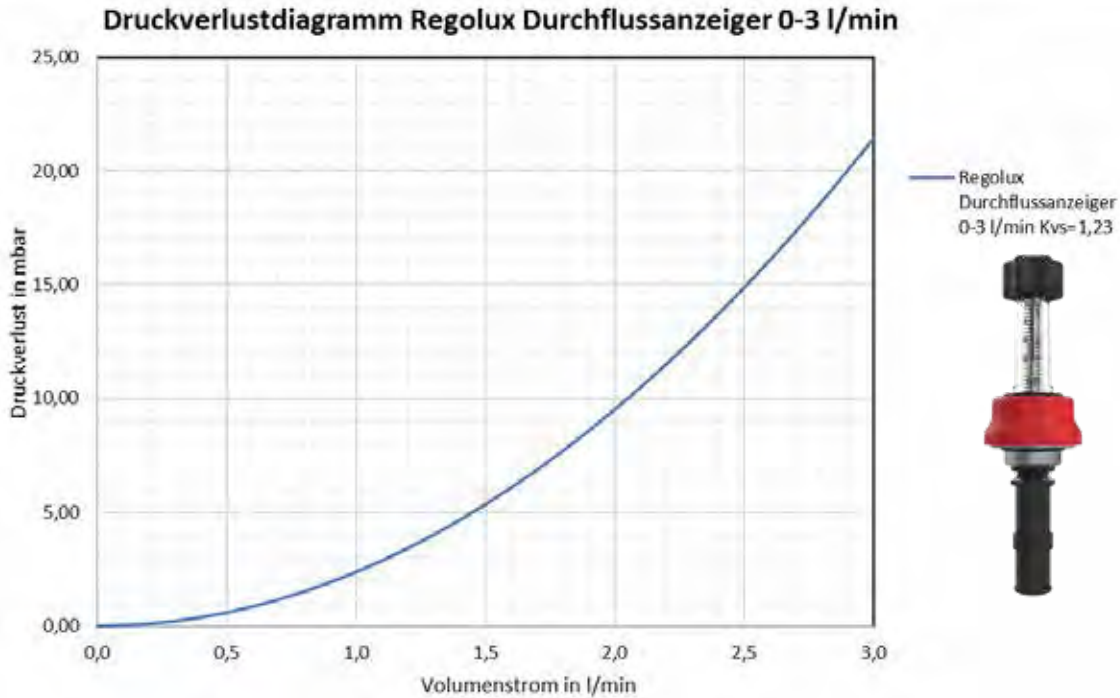

Thermostatventileinsatz VA (für e-class 53 und 63 im Rücklaufbalken)

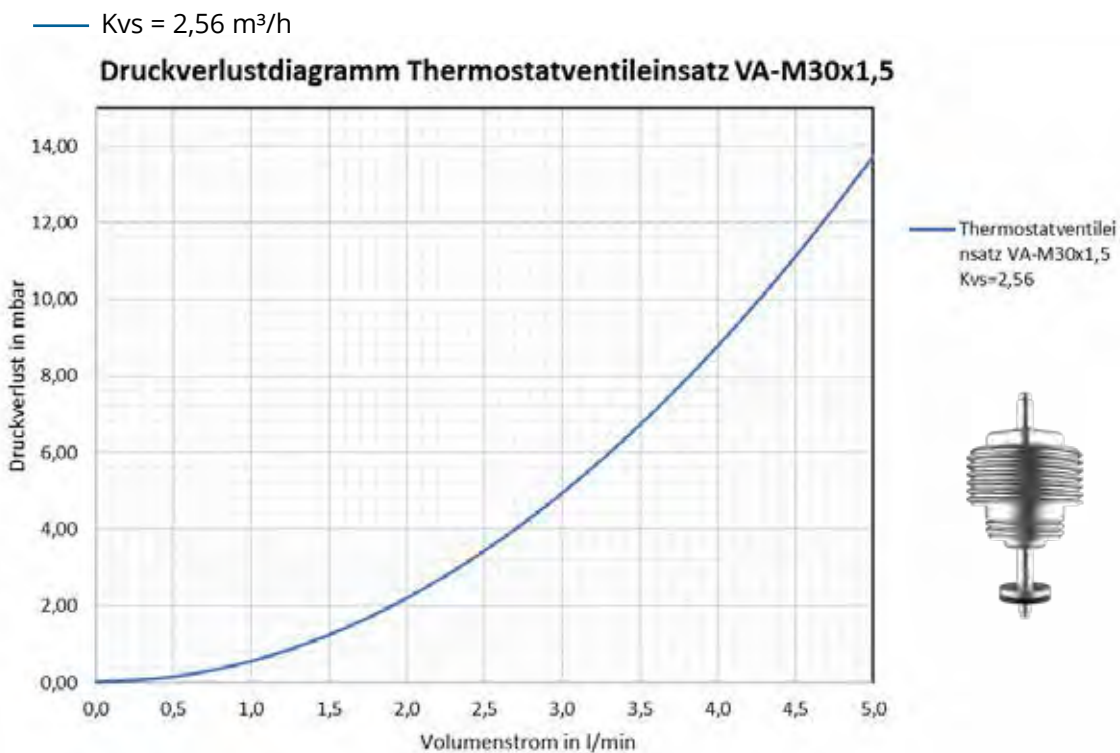

4.1 Comfort-Fußbodenheizkreis-Anschlussstationen

4.1.3 Comfort-Anschlussstationen FBH im Aufputzschrank CA

Comfort Anschlussstation FBH-63-V-WMZ-CA

Beschreibung:

Anschlussstation für Flächenheizung und -kühlung, im Aufputzschrank montierter Edelstahlverteiler mit regulierbaren Durchflussanzeigern und Thermostatventileinsätzen (30x1,5) vertikale Anschlussgarnitur, mit Wärmezählerverrohrung optional mit Wasserzählereinbaustrecken für Trinkwasser kalt oder kalt + warm, Platzhaltung für Klemmleiste und Stellantriebe

Auslegungsdaten:

- max. Volumenstrom von 2,14 m³/h
- max. Betriebstemperatur 70 °C
- max. Betriebsdruck 4 bar

bestehend aus:

Edelstahlverteiler e-class 63 (DN 32)
 SFEE-Ventil im VL- und RL-Balken
 VL-Balken mit Regolux DFA 0-3 l/min
 RL-Balken mit THV-Einsätzen VA 30x1,5

Anschlussgarnitur:

Wärmezählerdistanzrohr 3/4" Länge 110 mm
 90°-Winkelanschlussstück und Kugelhahn DN 20 mit Fühlereinbaustück
 D = 5-5,2 mm M10x1 im Vor- und Rücklauf
 zweiter Kugelhahn DN 20 im Rücklauf

Primäranschlüsse:

links, vertikal mit 3/4" IG

Sekundäranschlüsse:

vertikal mit 3/4" AG und Konus

Comfort-Aufputzverteilerschrank CA

höhenverstellbare Füße bis 130 mm
 kompletter Schrank mit Stecktür in weiß RAL 9016 und Drehriegel
 Tiefe: 125 mm
 Höhe: 710 - 840 mm
 OK FFB: 700 mm

optional mit:

Wasserzählereinbaustrecke W1 oder W2 für Trinkwasser kalt oder kalt + warm je 2 x DVGW-Kugelhahn DN 20 je 1 x Wärmezählerdistanzrohr 3/4" Länge 110 mm, mit EPP-Dämmung, Anschluss vertikal mit 3/4" IG



| Hkr. | Warengruppe 520 | FBH-63-V-WMZ-CA ohne Elektrozubehör | | FBH-63-V-W1-WMZ-CA ohne Elektrozubehör | | FBH-63-V-W2-WMZ-CA ohne Elektrozubehör | |
|-------------------------------|------------------|-------------------------------------|--------------|--|--------------|--|--------------|
| | | Breite | | Breite | | Breite | |
| 2 | Artikelnummer | 442 | 5203 400 302 | 582 | 5203 401 302 | 732 | 5203 402 302 |
| | Listenpreis in € | | 403,46 € | | 478,61 € | | 558,00 € |
| 3 | Artikelnummer | 442 | 5203 400 303 | 582 | 5203 401 303 | 732 | 5203 402 303 |
| | Listenpreis in € | | 438,26 € | | 513,41 € | | 592,80 € |
| 4 | Artikelnummer | 496 | 5203 400 304 | 732 | 5203 401 304 | 732 | 5203 402 304 |
| | Listenpreis in € | | 481,22 € | | 564,52 € | | 627,60 € |
| 5 | Artikelnummer | 582 | 5203 400 305 | 732 | 5203 401 305 | 882 | 5203 402 305 |
| | Listenpreis in € | | 526,46 € | | 599,32 € | | 691,76 € |
| 6 | Artikelnummer | 582 | 5203 400 306 | 732 | 5203 401 306 | 882 | 5203 402 306 |
| | Listenpreis in € | | 561,26 € | | 634,12 € | | 726,56 € |
| 7 | Artikelnummer | 732 | 5203 400 307 | 882 | 5203 401 307 | 882 | 5203 402 307 |
| | Listenpreis in € | | 612,37 € | | 698,28 € | | 761,36 € |
| 8 | Artikelnummer | 732 | 5203 400 308 | 882 | 5203 401 308 | 1032 | 5203 402 308 |
| | Listenpreis in € | | 647,17 € | | 733,08 € | | 829,44 € |
| 9 | Artikelnummer | 732 | 5203 400 309 | 882 | 5203 401 309 | 1032 | 5203 402 309 |
| | Listenpreis in € | | 681,97 € | | 767,88 € | | 864,24 € |
| 10 | Artikelnummer | 882 | 5203 400 310 | 1032 | 5203 401 310 | 1032 | 5203 402 310 |
| | Listenpreis in € | | 746,13 € | | 835,96 € | | 899,04 € |
| 11 | Artikelnummer | 882 | 5203 400 311 | 1032 | 5203 401 311 | 1182 | 5203 402 311 |
| | Listenpreis in € | | 780,93 € | | 870,76 € | | 959,61 € |
| 12 | Artikelnummer | 882 | 5203 400 312 | 1032 | 5203 401 312 | 1182 | 5203 402 312 |
| | Listenpreis in € | | 815,73 € | | 905,56 € | | 994,41 € |
| direkt zum Datenblatt: | | | | | | | |

Optionales Zubehör mit Mehrpreis
 siehe S. 1.18
 (Achtung eventuelle Schrankgrößenänderung)

Zirkulationsventil Kemper Multitherm DN 15

50-000213
 244,14 €

Strangreguliertventil Ballorex Vario DN 20

55-005181
 81,02 €

Differenzdruckregler Ballorex Delta DN 20

55-005184
 139,20 €

Autoflow®

55-005007
 148,99 €

Comfort Anschlussstation FBH-63-V-WMZ-CA-E

Beschreibung:

wie Comfort Anschlussstation
 FBH-63-V-WMZ-CA
 jedoch mit vormontierten und
 vorverdrahteten Stellantrieben auf
 vormontierter Klemmleiste

bestehend aus:

strawatherm Stellantrieben 230 V
 stromlos geschlossen, mit Re-Open-Funktion
 strawalogiX RT-STA Klemmleiste 230 V
 mit individueller Zuordnung der
 Stellantriebe zum Raumthermostat



| Hkr. | Warengruppe 520 | FBH-63-V-WMZ-CA-E mit Elektrozubehör | | FBH-63-V-W1-WMZ-CA-E mit Elektrozubehör | | FBH-63-V-W2-WMZ-CA-E mit Elektrozubehör | |
|-------------------------------|--------------------|---|--------------|--|--------------|--|--------------|
| | | Breite | | Breite | | Breite | |
| 2 | Artikelnummer | 442 | 5203 405 302 | 582 | 5203 406 302 | 732 | 5203 407 302 |
| | Listenpreis in € | | 604,11 € | | 679,25 € | | 758,64 € |
| 3 | Artikelnummer | 442 | 5203 405 303 | 582 | 5203 406 303 | 732 | 5203 407 303 |
| | Listenpreis in € | | 656,31 € | | 731,45 € | | 810,84 € |
| 4 | Artikelnummer | 496 | 5203 405 304 | 732 | 5203 406 304 | 732 | 5203 407 304 |
| | Listenpreis in € | | 716,66 € | | 799,97 € | | 863,04 € |
| 5 | Artikelnummer | 582 | 5203 405 305 | 732 | 5203 406 305 | 882 | 5203 407 305 |
| | Listenpreis in € | | 779,30 € | | 852,17 € | | 944,60 € |
| 6 | Artikelnummer | 582 | 5203 405 306 | 732 | 5203 406 306 | 882 | 5203 407 306 |
| | Listenpreis in € | | 831,50 € | | 904,37 € | | 996,80 € |
| 7 | Artikelnummer | 732 | 5203 405 307 | 882 | 5203 406 307 | 882 | 5203 407 307 |
| | Listenpreis in € | | 900,02 € | | 985,93 € | | 1.049,00 € |
| 8 | Artikelnummer | 732 | 5203 405 308 | 882 | 5203 406 308 | 1032 | 5203 407 308 |
| | Listenpreis in € | | 952,22 € | | 1.038,13 € | | 1.134,48 € |
| 9 | Artikelnummer | 732 | 5203 405 309 | 882 | 5203 406 309 | 1032 | 5203 407 309 |
| | Listenpreis in € | | 1.040,30 € | | 1.126,22 € | | 1.222,57 € |
| 10 | Artikelnummer | 882 | 5203 405 310 | 1032 | 5203 406 310 | 1032 | 5203 407 310 |
| | Listenpreis in € | | 1.121,87 € | | 1.211,69 € | | 1.274,77 € |
| 11 | Artikelnummer | 882 | 5203 405 311 | 1032 | 5203 406 311 | 1182 | 5203 407 311 |
| | Listenpreis in € | | 1.174,07 € | | 1.263,89 € | | 1.352,74 € |
| 12 | Artikelnummer | 882 | 5203 405 312 | 1032 | 5203 406 312 | 1182 | 5203 407 312 |
| | Listenpreis in € | | 1.226,27 € | | 1.316,09 € | | 1.404,94 € |
| direkt zum Datenblatt: | | | | | | | |

**Optionales
 Zubehör mit
 Mehrpreis**
siehe S. 1.18
 (Achtung
 eventuelle
 Schrankgrößen-
 änderung)

Zirkulationsventil
 Kemper Multitherm
 DN 15

50-000213
244,14 €

Strangreguliertventil
 Ballorex Vario DN
 20

55-005181
81,02 €

Differenzdruckreg-
 ler Ballorex Delta
 DN 20

55-005184
139,20 €

Autoflow®

55-005007
148,99 €

4.2 Comfort-Festwertregel-Anschlussstationen

4.2.1 Comfort-Regelstationen im Unterputzschrank C69

Comfort Regelstation FBR-63-H-C69

Beschreibung:

Regelstation für Flächenheizung mit Festwertregelung 20-50 °C im Unterputzschrank montierte Regelgruppe mit Umwälzpumpe, Edelstahlverteiler mit regulierbaren Durchflussanzeigern und Thermostatventileinsätzen (30x1,5) und horizontaler Anschlussgarnitur ohne Wärmezählerverrohrung, optional vormontierte und vorverdrahtete Stellantriebe auf vormontierter Klemmleiste

Auslegungsdaten:

ausreichend für ca. 200 m² beheizte Fläche, abhängig vom Wärmebedarf
max. Volumenstrom: 2,14 m³/h
max. Primär-Betriebstemperatur: 80 °C
max. Sekundär-Betriebstemperatur: 20-50 °C
max. Betriebsdruck: 4 bar

bestehend aus

Regelgruppe:

Regelventil mit Tauchfühler 20 - 50 °C
Temperaturbegrenzer fix auf 60 °C
Beimischung aus Sekundärkreislauf über Regulierventil Thermometer 20 - 60 °C
Pumpe Grundfos UPM3 Auto L 15-50 (alternativ: Pumpe Wilo Para 15-130/6-43/SC-12)
Rückschlagventil im Sekundärkreis

Edelstahlverteiler:

e-class 63 (DN 32)
SFE-Ventil im VL- und RL-Balken
VL-Balken mit Regolux DFA 0-3 l/min
RL-Balken mit THV-Einsätzen VA 30x1,5

Anschlussgarnitur:

2x Kugelhahn DN 20

Primäranschlüsse:

links, horizontal mit 3/4" IG

Sekundäranschlüsse:

vertikal mit 3/4" AG und Konus

Comfort-Unterputzverteilerschrank C69

verzinkte Einbauzarge Tiefe 110 mm
höhenverstellbare Füße bis 130 mm
Frontblende mit Stecktür in weiß RAL 9016 mit Stecklaschen und Drehriegel
Tiefe: 110 - 150 mm
Höhe: 760 - 890 mm
Nischeneinbauhöhe von OK FFB: 720 mm
Nischeneinbaubreite Schrankbreite + 20 mm

optional:

strawatherm Stellantriebe 230 V
stromlos geschlossen, mit Re-Open-Funktion
strawalogiX RT-STA Klemmleiste 230 V mit individueller Zuordnung der Stellantriebe zum Raumthermostat



| Hkr. | Schrankbreite B in mm | Warengruppe 530 | FBR-63-H-C69 ohne Elektrozubehör | FBR-63-H-C69-E mit Elektrozubehör |
|------------------------|-----------------------|------------------|----------------------------------|-----------------------------------|
| 2 | 725 | Artikelnummer | 5302 100 302 | 5302 105 302 |
| | | Listenpreis in € | 1.063,58 € | 1.264,22 € |
| 3 | 725 | Artikelnummer | 5302 100 303 | 5302 105 303 |
| | | Listenpreis in € | 1.098,38 € | 1.316,42 € |
| 4 | 725 | Artikelnummer | 5302 100 304 | 5302 105 304 |
| | | Listenpreis in € | 1.133,18 € | 1.368,62 € |
| 5 | 725 | Artikelnummer | 5302 100 305 | 5302 105 305 |
| | | Listenpreis in € | 1.167,98 € | 1.420,82 € |
| 6 | 875 | Artikelnummer | 5302 100 306 | 5302 105 306 |
| | | Listenpreis in € | 1.225,61 € | 1.495,86 € |
| 7 | 875 | Artikelnummer | 5302 100 307 | 5302 105 307 |
| | | Listenpreis in € | 1.260,41 € | 1.548,06 € |
| 8 | 875 | Artikelnummer | 5302 100 308 | 5302 105 308 |
| | | Listenpreis in € | 1.295,21 € | 1.600,26 € |
| 9 | 1025 | Artikelnummer | 5302 100 309 | 5302 105 309 |
| | | Listenpreis in € | 1.358,07 € | 1.716,40 € |
| 10 | 1025 | Artikelnummer | 5302 100 310 | 5302 105 310 |
| | | Listenpreis in € | 1.392,87 € | 1.768,60 € |
| 11 | 1025 | Artikelnummer | 5302 100 311 | 5302 105 311 |
| | | Listenpreis in € | 1.427,67 € | 1.820,80 € |
| 12 | 1175 | Artikelnummer | 5302 100 312 | 5302 105 312 |
| | | Listenpreis in € | 1.503,58 € | 1.914,11 € |
| direkt zum Datenblatt: | | | | |

Optionales Zubehör mit Mehrpreis
siehe S. 1.18
(Achtung eventuelle Schrankgrößenänderung)

Strangregulierventil Ballorex Vario DN 20



55-005181

81,02 €

Differenzdruckregler Ballorex Delta DN 20



55-005184

139,20 €

Autoflow®



55-005007

148,99 €

Comfort Regelstation FBR-63-V-CA

Beschreibung:

Regelstation für Flächenheizung mit Festwertregelung 20-50 °C im Aufputzschrank montierte Regelgruppe mit Umwälzpumpe, Edelstahlverteiler mit regulierbaren Durchflussanzeigern und Thermostatventileinsätzen (30x1,5) und horizontaler Anschlussgarnitur ohne Wärmezählerverrohrung, optional vormontierte und vorverdrahtete Stellantriebe auf vormontierter Klemmleiste

Auslegungsdaten:

ausreichend für ca. 200 m² beheizte Fläche, abhängig vom Wärmebedarf
max. Volumenstrom: 2,14 m³/h
max. Primär-Betriebstemperatur: 80 °C
max. Sekundär-Betriebstemperatur: 20-50 °C
max. Betriebsdruck: 4 bar

bestehend aus

Regelgruppe:

Regelventil mit Tauchfühler 20 - 50 °C
Temperaturbegrenzer fix auf 60 °C
Beimischung aus Sekundärkreislauf über Regulierventil, Thermometer 20 - 60 °C
Pumpe Grundfos UPM3 Auto L 15-50 (alternativ: Pumpe Wilo Para 15-130/6-43/SC-12)
Rückschlagventil im Sekundärkreis

Edelstahlverteiler e-class 63 (DN 32)

SFE-Ventil im VL- und RL-Balken
VL-Balken mit Regolux DFA 0-3 l/min
RL-Balken mit THV-Einsätzen VA 30x1,5

Anschlussgarnitur:

1x 90° Anschlusswinkel im RL und
2x Kugelhahn DN 20

Primäranschlüsse:

links, vertikal mit 3/4" IG

Sekundäranschlüsse:

vertikal mit 3/4" AG und Konus

Comfort-Aufputzverteilerschrank CA

höhenverstellbare Füße bis 130 mm
kompletter Schrank mit Stecktür in weiß RAL 9016 und Drehriegel
Tiefe: 125 mm
Höhe: 710 - 840 mm
OK FFB: 700 mm

optional:

strawatherm Stellantriebe 230 V stromlos geschlossen, mit Re-Open-Funktion
strawalogiX RT-STA Klemmleiste 230 V mit individueller Zuordnung der Stellantriebe zum Raumthermostat



im Comfort AP-Schrank CA

| Hkr. | Schrankbreite B in mm | Warengruppe 530 | FBR-63-V-CA ohne Elektrozubehör | FBR-63-V-CA-E mit Elektrozubehör |
|-------------------------------|-----------------------|------------------|---------------------------------|----------------------------------|
| 2 | 732 | Artikelnummer | 5303 200 302 | 5303 205 302 |
| | | Listenpreis in € | 1.091,09 € | 1.291,73 € |
| 3 | 732 | Artikelnummer | 5303 200 303 | 5303 205 303 |
| | | Listenpreis in € | 1.125,89 € | 1.343,93 € |
| 4 | 732 | Artikelnummer | 5303 200 304 | 5303 205 304 |
| | | Listenpreis in € | 1.160,69 € | 1.396,13 € |
| 5 | 732 | Artikelnummer | 5303 200 305 | 5303 205 305 |
| | | Listenpreis in € | 1.195,49 € | 1.448,33 € |
| 6 | 882 | Artikelnummer | 5303 200 306 | 5303 205 306 |
| | | Listenpreis in € | 1.259,65 € | 1.529,90 € |
| 7 | 882 | Artikelnummer | 5303 200 307 | 5303 205 307 |
| | | Listenpreis in € | 1.294,45 € | 1.582,10 € |
| 8 | 882 | Artikelnummer | 5303 200 308 | 5303 205 308 |
| | | Listenpreis in € | 1.329,25 € | 1.634,30 € |
| 9 | 1032 | Artikelnummer | 5303 200 309 | 5303 205 309 |
| | | Listenpreis in € | 1.397,33 € | 1.755,66 € |
| 10 | 1032 | Artikelnummer | 5303 200 310 | 5303 205 310 |
| | | Listenpreis in € | 1.432,13 € | 1.807,86 € |
| 11 | 1032 | Artikelnummer | 5303 200 311 | 5303 205 311 |
| | | Listenpreis in € | 1.466,93 € | 1.860,06 € |
| 12 | 1182 | Artikelnummer | 5303 200 312 | 5303 205 312 |
| | | Listenpreis in € | 1.527,50 € | 1.938,03 € |
| direkt zum Datenblatt: | | | | |

Optionales Zubehör mit Mehrpreis
siehe S. 1.18
(Achtung eventuelle Schrankgrößenänderung)



55-005181
81,02 €



55-005184
139,20 €

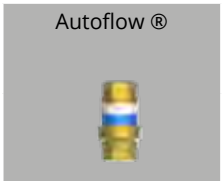

55-005007
148,99 €

4.2 Comfort-Festwertregel-Anschlussstationen

4.2.1 Comfort-Regelstationen im Unterputzschrank C69

Comfort Regelstation FBR-63-H-WMZ-C69

Beschreibung:

Regelstation für Flächenheizung mit Festwertregelung 20 - 50 °C, im Unterputzschrank montierte Regelgruppe mit Umwälzpumpe, Edelstahlverteiler mit regulierbaren Durchflussanzeigern und Thermostatventileinsätzen (30x1,5) horizontale Anschlussgarnitur, mit Wärmezählerverrohrung, optional mit Wasserzählereinbaustrecken für Trinkwasser kalt oder kalt + warm, Platzhaltung für Klemmleiste und Stellantriebe

Auslegungsdaten:

ausreichend für ca. 200 m² beheizte Fläche, abhängig vom Wärmebedarf
max. Volumenstrom: 2,14 m³/h
max. Primär-Betriebstemperatur: 80 °C
max. Sekundär-Betriebstemperatur: 20 - 50 °C
max. Betriebsdruck: 4 bar

bestehend aus

Regelgruppe:

Regelventil mit Tauchfühler 20-50 °C
Temperaturbegrenzer fix auf 60 °C
Beimischung aus Sekundärkreislauf über Regulierventil, Thermometer 20-60 °C
Pumpe Grundfos UPM3 Auto L 15-50 (alternativ: Pumpe Wilo Para 15-130/6-43/SC-12)
Rückschlagventil im Sekundärkreis

Edelstahlverteiler e-class 63 (DN 32)

SFE-Ventil im VL- und RL-Balken
VL-Balken mit Regolux DFA 0-3 l/min
RL-Balken mit THV-Einsätzen VA 30x1,5

Anschlussgarnitur:

Wärmezählerdistanzrohr 3/4" Länge 110 mm
Kugelhahn DN 20 mit Fühlereinbaustück
D = 5-5,2 mm M10x1 im Vor- und Rücklauf
zweiter Kugelhahn DN 20 im Rücklauf

Primäranschlüsse:

links, horizontal mit 3/4" IG

Sekundäranschlüsse:

vertikal mit 3/4" AG und Konus

Comfort-Unterputzverteilerschrank C69

verzinkte Einbauzarge Tiefe 110 mm
höhenverstellbare Füße bis 130 mm
Frontblende mit Stecktür in weiß RAL 9016 mit Stecklaschen und Drehriegel
Tiefe: 110 - 150 mm
Höhe: 760 - 890 mm
Nischeneinbauhöhe von OK FFB: 720 mm
Nischeneinbaubreite Schrankbreite + 20 mm

optional mit:

Wasserzählereinbaustrecke W1 oder W2 für Trinkwasser kalt oder kalt + warm
je 2 x DVGW-Kugelhahn DN 20
je 1 x Wasserzählerdistanzrohr 3/4" Länge 110 mm, mit EPP-Dämmung,
Anschluss horizontal mit 3/4" IG



| Hkr. | Schrankbreite B in mm | Warengruppe 530 | FBR-63-H-WMZ-C69 ohne Elektrozubehör | FBR-63-H-W1-WMZ-C69 ohne Elektrozubehör | FBR-63-H-W2-WMZ-C69 ohne Elektrozubehör |
|------------------------|-----------------------|------------------|--------------------------------------|---|---|
| 2 | 875 | Artikelnummer | 5302 300 302 | 5302 301 302 | 5302 302 302 |
| | | Listenpreis in € | 1.128,17 € | 1.191,25 € | 1.253,24 € |
| 3 | 875 | Artikelnummer | 5302 300 303 | 5302 301 303 | 5302 302 303 |
| | | Listenpreis in € | 1.162,97 € | 1.226,05 € | 1.288,04 € |
| 4 | 875 | Artikelnummer | 5302 300 304 | 5302 301 304 | 5302 302 304 |
| | | Listenpreis in € | 1.197,77 € | 1.260,85 € | 1.322,84 € |
| 5 | 875 | Artikelnummer | 5302 300 305 | 5302 301 305 | 5302 302 305 |
| | | Listenpreis in € | 1.232,57 € | 1.295,65 € | 1.357,64 € |
| 6 | 1025 | Artikelnummer | 5302 300 306 | 5302 301 306 | 5302 302 306 |
| | | Listenpreis in € | 1.295,43 € | 1.358,51 € | 1.420,49 € |
| 7 | 1025 | Artikelnummer | 5302 300 307 | 5302 301 307 | 5302 302 307 |
| | | Listenpreis in € | 1.330,23 € | 1.393,31 € | 1.455,29 € |
| 8 | 1025 | Artikelnummer | 5302 300 308 | 5302 301 308 | 5302 302 308 |
| | | Listenpreis in € | 1.365,03 € | 1.428,11 € | 1.490,09 € |
| 9 | 1175 | Artikelnummer | 5302 300 309 | 5302 301 309 | 5302 302 309 |
| | | Listenpreis in € | 1.440,94 € | 1.504,01 € | 1.566,00 € |
| 10 | 1175 | Artikelnummer | 5302 300 310 | 5302 301 310 | 5302 302 310 |
| | | Listenpreis in € | 1.475,74 € | 1.538,81 € | 1.600,80 € |
| 11 | 1175 | Artikelnummer | 5302 300 311 | 5302 301 311 | 5302 302 311 |
| | | Listenpreis in € | 1.510,54 € | 1.573,61 € | 1.635,60 € |
| 12 | 1475 | Artikelnummer | 5302 300 312 | 5302 301 312 | 5302 302 312 |
| | | Listenpreis in € | 1.601,45 € | 1.664,53 € | 1.726,52 € |
| direkt zum Datenblatt: | | | | | |

Optionales Zubehör mit Mehrpreis
siehe S. 1.18
(Achtung eventuelle Schrankgrößenänderung)

Zirkulationsventil Kemper Multitherm DN 15



50-000213

244,14 €

Strangreguliertventil Ballorex Vario DN 20



55-005181

81,02 €

Differenzdruckregler Ballorex Delta DN 20



55-005184

139,20 €

Autoflow®



55-005007

148,99 €

Comfort Regelstation FBR-63-H-WMZ-C69-E

Beschreibung:

wie Comfort Regelstation
 FBR-63-H-WMZ-C69
 jedoch mit vormontierten und
 vorverdrahteten Stellantrieben auf
 vormontierter Klemmleiste

bestehend aus:

strawatherm Stellantrieben 230 V
 stromlos geschlossen,
 mit Re-Open-Funktion,
 strawalogiX RT-STA Klemmleiste 230 V
 mit individueller Zuordnung der
 Stellantriebe zum Raumthermostat



**Optionales
 Zubehör mit
 Mehrpreis**
 siehe S. 1.18
 (Achtung
 eventuelle
 Schrankgrößen-
 änderung)

| Hkr. | Schrank- breite B in mm | Warengruppe 530 | FBR-63-H-WMZ-C69-E mit Elektrozubehör | FBR-63-H-W1-WMZ-C69-E mit Elektrozubehör | FBR-63-H-W2-WMZ-C69-E mit Elektrozuehör |
|-------------------------------|-------------------------------|--------------------|--|---|--|
| 2 | 875 | Artikelnummer | 5302 305 302 | 5302 306 302 | 5302 307 302 |
| | | Listenpreis in € | 1.328,82 € | 1.391,89 € | 1.453,88 € |
| 3 | 875 | Artikelnummer | 5302 305 303 | 5302 306 303 | 5302 307 303 |
| | | Listenpreis in € | 1.381,02 € | 1.444,09 € | 1.506,08 € |
| 4 | 875 | Artikelnummer | 5302 305 304 | 5302 306 304 | 5302 307 304 |
| | | Listenpreis in € | 1.433,22 € | 1.496,29 € | 1.558,28 € |
| 5 | 875 | Artikelnummer | 5302 305 305 | 5302 306 305 | 5302 307 305 |
| | | Listenpreis in € | 1.485,42 € | 1.548,49 € | 1.610,48 € |
| 6 | 1025 | Artikelnummer | 5302 305 306 | 5302 306 306 | 5302 307 306 |
| | | Listenpreis in € | 1.565,67 € | 1.628,75 € | 1.690,74 € |
| 7 | 1025 | Artikelnummer | 5302 305 307 | 5302 306 307 | 5302 307 307 |
| | | Listenpreis in € | 1.617,87 € | 1.680,95 € | 1.742,94 € |
| 8 | 1025 | Artikelnummer | 5302 305 308 | 5302 306 308 | 5302 307 308 |
| | | Listenpreis in € | 1.670,07 € | 1.733,15 € | 1.795,14 € |
| 9 | 1175 | Artikelnummer | 5302 305 309 | 5302 306 309 | 5302 307 309 |
| | | Listenpreis in € | 1.799,27 € | 1.862,34 € | 1.924,33 € |
| 10 | 1175 | Artikelnummer | 5302 305 310 | 5302 306 310 | 5302 307 310 |
| | | Listenpreis in € | 1.851,47 € | 1.914,54 € | 1.976,53 € |
| 11 | 1175 | Artikelnummer | 5302 305 311 | 5302 306 311 | 5302 307 311 |
| | | Listenpreis in € | 1.903,67 € | 1.966,74 € | 2.028,73 € |
| 12 | 1475 | Artikelnummer | 5302 305 312 | 5302 306 312 | 5302 307 312 |
| | | Listenpreis in € | 2.011,98 € | 2.075,06 € | 2.137,05 € |
| direkt zum Datenblatt: | | | | | |

Zirkulationsventil
 Kemper Multitherm
 DN 15



50-000213
 244,14 €

Strangreguliventil
 Ballorex Vario DN
 20



55-005181
 81,02 €

Differenzdruckreg-
 ler Ballorex Delta
 DN 20



55-005184
 139,20 €

Autoflow®



55-005007
 148,99 €

4.2 Comfort-Festwertregel-Anschlussstationen

4.2.2 Comfort-Regelstationen im Aufputzschrank CA

Comfort Regelstation FBR-63-V-WMZ-CA

Beschreibung:

Regelstation für Flächenheizung mit Festwertregelung 20-50 °C im Aufputzschrank montierte Regelgruppe mit Umwälzpumpe, Edelstahlverteiler mit regulierbaren Durchflussanzeigern und Thermostatventileinsätzen (30x1,5) vertikale Anschlussgarnitur, mit Wärmezählerverrohrung, optional mit Wasserzählereinbaustrecken für Trinkwasser kalt oder kalt + warm. Platzhaltung für Klemmleiste und Stellantriebe

Auslegungsdaten:

ausreichend für ca. 200 m² beheizte Fläche, abhängig vom Wärmebedarf
 max. Volumenstrom: 2,14 m³/h
 max. Primär-Betriebstemperatur: 80 °C
 max. Sekundär-Betriebstemperatur: 20 - 50 °C
 max. Betriebsdruck: 4 bar

bestehend aus

Regelgruppe:

Regelventil mit Tauchfühler 20 - 50 °C
 Temperaturbegrenzer fix auf 60 °C
 Beimischung aus Sekundärkreislauf über Regulierventil, Thermometer 20 - 60 °C
 Pumpe Grundfos UPM3 Auto L 15-50 (alternativ: Pumpe Wilo Para 15-130/6-43/SC-12)
 Rückschlagventil im Sekundärkreis

Edelstahlverteiler e-class 63 (DN 32)

SFE-Ventil im VL- und RL-Balken
 VL-Balken mit Regolux DFA 0-3 l/min
 RL-Balken mit THV-Einsätzen VA 30x1,5

Anschlussgarnitur:

Wärmezählerdistanzrohr 3/4" Länge 110 mm
 1x 90° Winkelanschlussstück im RL
 Kugelhahn DN 20 mit Fühlereinbaustück D = 5-5,2 mm M10x1 im Vor- und Rücklauf
 zweiter Kugelhahn DN 20 im Rücklauf

Primäranschlüsse:

links, vertikal mit 3/4" IG

Sekundäranschlüsse:

vertikal mit 3/4" AG und Konus

Comfort-Aufputzverteilerschrank CA

höhenverstellbare Füße bis 130 mm
 kompletter Schrank mit Stecktür in weiß RAL 9016 und Drehriegel
 Tiefe: 125 mm
 Höhe: 710 - 840 mm
 OK FFB: 700 mm

optional mit:

Wasserzählereinbaustrecke W1 oder W2 für Trinkwasser kalt oder kalt + warm
 je 2 x DVGW-Kugelhahn DN 20
 je 1 x Wasserzählerdistanzrohr 3/4" Länge 110 mm, mit EPP-Dämmung, Anschluss vertikal mit 3/4" IG



| Hkr. | Warengruppe 530 | FBR-63-V-WMZ-CA ohne Elektrozubehör | | FBR-63-V-W1-WMZ-CA ohne Elektrozubehör | | FBR-63-V-W2-WMZ-CA ohne Elektrozubehör | |
|-------------------------------|--------------------|--|--------------|---|--------------|---|--------------|
| | | Breite | | Breite | | Breite | |
| 2 | Artikelnummer | 882 | 5303 400 302 | 882 | 5303 401 302 | 1032 | 5303 402 302 |
| | Listenpreis in € | | 1.166,56 € | | 1.226,37 € | | 1.320,55 € |
| 3 | Artikelnummer | 882 | 5303 400 303 | 882 | 5303 401 303 | 1032 | 5303 402 303 |
| | Listenpreis in € | | 1.201,36 € | | 1.261,17 € | | 1.355,35 € |
| 4 | Artikelnummer | 882 | 5303 400 304 | 1032 | 5303 401 304 | 1182 | 5303 402 304 |
| | Listenpreis in € | | 1.236,16 € | | 1.329,25 € | | 1.415,93 € |
| 5 | Artikelnummer | 882 | 5303 400 305 | 1032 | 5303 401 305 | 1182 | 5303 402 305 |
| | Listenpreis in € | | 1.270,96 € | | 1.364,05 € | | 1.450,73 € |
| 6 | Artikelnummer | 882 | 5303 400 306 | 1032 | 5303 401 306 | 1182 | 5303 402 306 |
| | Listenpreis in € | | 1.305,76 € | | 1.398,85 € | | 1.485,53 € |
| 7 | Artikelnummer | 1032 | 5303 400 307 | 1182 | 5303 401 307 | 1482 | 5303 402 307 |
| | Listenpreis in € | | 1.373,84 € | | 1.459,43 € | | 1.572,20 € |
| 8 | Artikelnummer | 1032 | 5303 400 308 | 1182 | 5303 401 308 | 1482 | 5303 402 308 |
| | Listenpreis in € | | 1.408,64 € | | 1.494,23 € | | 1.607,00 € |
| 9 | Artikelnummer | 1032 | 5303 400 309 | 1182 | 5303 401 309 | 1482 | 5303 402 309 |
| | Listenpreis in € | | 1.443,44 € | | 1.529,03 € | | 1.641,80 € |
| 10 | Artikelnummer | 1182 | 5303 400 310 | 1482 | 5303 401 310 | 1482 | 5303 402 310 |
| | Listenpreis in € | | 1.504,01 € | | 1.615,70 € | | 1.676,60 € |
| 11 | Artikelnummer | 1182 | 5303 400 311 | 1482 | 5303 401 311 | 1482 | 5303 402 311 |
| | Listenpreis in € | | 1.538,81 € | | 1.650,50 € | | 1.711,40 € |
| 12 | Artikelnummer | 1182 | 5303 400 312 | 1482 | 5303 401 312 | 1482 | 5303 402 312 |
| | Listenpreis in € | | 1.573,61 € | | 1.685,30 € | | 1.746,20 € |
| direkt zum Datenblatt: | | | | | | | |

Optionales Zubehör mit Mehrpreis
 siehe S. 1.18
 (Achtung eventuelle Schrankgrößenänderung)

Zirkulationsventil Kemper Multitherm DN 15

50-000213
244,14 €

Strangregulierventil Ballorex Vario DN 20

55-005181
81,02 €

Differenzdruckregler Ballorex Delta DN 20

55-005184
139,20 €

Autoflow®

55-005007
148,99 €

Comfort Regelstation FBR-63-V-WMZ-CA-E

Beschreibung:

wie Comfort Regelstation
FBR-63-V-WMZ-CA
jedoch mit vormontierten und
vorverdrahteten Stellantrieben auf
vormontierter Klemmleiste

bestehend aus:

strawatherm Stellantrieben 230 V
stromlos geschlossen,
mit Re-Open-Funktion,
strawalogiX RT-STA Klemmleiste 230 V
mit individueller Zuordnung der
Stellantriebe zum Raumthermostat



| Hkr. | Warengruppe 530 | FBR-63-V-WMZ-CA-E mit Elektrozubehör | | FBR-63-V-W1-WMZ-CA-E mit Elektrozubehör | | FBR-63-V-W2-WMZ-CA-E mit Elektrozuehör | |
|------------------------|--------------------|---|--------------|--|--------------|---|--------------|
| | | Breite | | Breite | | Breite | |
| 2 | Artikelnummer | 882 | 5303 405 302 | 882 | 5303 406 302 | 1032 | 5303 407 302 |
| | Listenpreis in € | | 1.367,21 € | | 1.427,02 € | | 1.521,20 € |
| 3 | Artikelnummer | 882 | 5303 405 303 | 882 | 5303 406 303 | 1032 | 5303 407 303 |
| | Listenpreis in € | | 1.419,41 € | | 1.479,22 € | | 1.573,40 € |
| 4 | Artikelnummer | 882 | 5303 405 304 | 1032 | 5303 406 304 | 1182 | 5303 407 304 |
| | Listenpreis in € | | 1.471,61 € | | 1.564,70 € | | 1.651,37 € |
| 5 | Artikelnummer | 882 | 5303 405 305 | 1032 | 5303 406 305 | 1182 | 5303 407 305 |
| | Listenpreis in € | | 1.523,81 € | | 1.616,90 € | | 1.703,57 € |
| 6 | Artikelnummer | 882 | 5303 405 306 | 1032 | 5303 406 306 | 1182 | 5303 407 306 |
| | Listenpreis in € | | 1.576,01 € | | 1.669,10 € | | 1.755,77 € |
| 7 | Artikelnummer | 1032 | 5303 405 307 | 1182 | 5303 406 307 | 1482 | 5303 407 307 |
| | Listenpreis in € | | 1.661,48 € | | 1.747,07 € | | 1.859,84 € |
| 8 | Artikelnummer | 1032 | 5303 405 308 | 1182 | 5303 406 308 | 1482 | 5303 407 308 |
| | Listenpreis in € | | 1.713,68 € | | 1.799,27 € | | 1.912,04 € |
| 9 | Artikelnummer | 1032 | 5303 405 309 | 1182 | 5303 406 309 | 1482 | 5303 407 309 |
| | Listenpreis in € | | 1.801,77 € | | 1.887,36 € | | 2.000,13 € |
| 10 | Artikelnummer | 1182 | 5303 405 310 | 1482 | 5303 406 310 | 1482 | 5303 407 310 |
| | Listenpreis in € | | 1.879,74 € | | 1.991,43 € | | 2.052,33 € |
| 11 | Artikelnummer | 1182 | 5303 405 311 | 1482 | 5303 406 311 | 1482 | 5303 407 311 |
| | Listenpreis in € | | 1.931,94 € | | 2.043,63 € | | 2.104,53 € |
| 12 | Artikelnummer | 1182 | 5303 405 312 | 1482 | 5303 406 312 | 1482 | 5303 407 312 |
| | Listenpreis in € | | 1.984,14 € | | 2.095,83 € | | 2.156,73 € |
| direkt zum Datenblatt: | | | | | | | |

**Optionales
Zubehör mit
Mehrpreis**
siehe S. 1.18
(Achtung
eventuelle
Schrankgrößen-
änderung)

Zirkulationsventil
Kemper Multitherm
DN 15



50-000213
244,14 €

Strangreguliertventil
Ballorex Vario DN
20



55-005181
81,02 €

Differenzdruck-
regler Ballorex
Delta DN 20



55-005184
139,20 €

Autoflow®



55-005007
148,99 €

4.3 Comfort-Festwertregel-Anschlussstationen mit Hochtemperaturabgang

Comfort Kompakt-Regelstation FBR-63-HT1-H-C69

Beschreibung:

Kompakt-Regelstation für Flächenheizung mit Festwertregelung 20-50 °C und einem Hochtemperaturabgang für statische Heizflächen (z.B. Badheizkörper), im Unterputzschrank montierte Regelgruppe mit Umwälzpumpe, Edelstahlverteiler mit regulierbaren Durchflussanzeigern und Thermostatventileinsätzen (30x1,5) horizontale Anschlussgarnitur ohne Wärmezählerverrohrung, optional vormontierte und vorverdrahtete Stellantriebe auf vormontierter Klemmleiste

Auslegungsdaten:

ausreichend für ca. 200 m² beheizte Fläche, abhängig vom Wärmebedarf
max. Volumenstrom: 2,14 m³/h
max. Primär-Betriebstemperatur: 80 °C
max. Sekundär-Betriebstemperatur: 20 - 50 °C
max. Betriebsdruck: 4 bar

bestehend aus:

HT1: ein Hochtemperaturabgang
Anschluss 3/4" AG und Konus
RL mit Regulierventil

Regelgruppe:

Regelventil mit Tauchfühler 20-50 °C
Temperaturbegrenzer fix auf 60 °C
Beimischung aus Sekundärkreislauf über Regulierventil, Thermometer 20-60 °C
Pumpe Grundfos UPM3 Auto L 15-50 (alternativ: Pumpe Wilo Para 15-130/6-43/SC-12)
Rückschlagventil im Sekundärkreis

Edelstahlverteiler e-class 63 (DN 32)

SFE-Ventil im VL- und RL-Balken
VL-Balken mit Regolux DFA 0-3 l/min
RL-Balken mit THV-Einsätzen VA 30x1,5

Anschlussgarnitur

2x Kugelhahn DN 20

Primäranschlüsse:

links, horizontal mit 3/4" IG

Sekundäranschlüsse:

vertikal mit 3/4"AG und Konus

Comfort-Unterputzverteilerschrank C69

verzinkte Einbauzarge Tiefe 110 mm
höhenverstellbare Füße bis 130 mm
Frontblende mit Stecktür in weiß RAL 9016 mit Stecklaschen und Drehriegel
Tiefe: 110 - 150 mm
Höhe: 760 - 890 mm
Nischeneinbauhöhe von OK FFB: 720 mm
Nischeneinbaubreite Schrankbreite + 20 mm

optional:

stromlos geschlossen, mit Re-Open-Funktion, strawalogiX RT-STA Klemmleiste 230 V mit individueller Zuordnung der Stellantriebe zum Raumthermostat

1 Hochtemperaturabgang

| Hkr. | Schrankbreite B in mm | Warengruppe 531 | FBR-63-HT1-H-C69 ohne Elektrozubehör | FBR-63-HT1-H-C69-E mit Elektrozubehör |
|------------------------|-----------------------|------------------|---|---|
| 2 | 725 | Artikelnummer | 5312 100 302 | 5312 105 302 |
| | | Listenpreis in € | 1.104,47 € | 1.305,11 € |
| 3 | 725 | Artikelnummer | 5312 100 303 | 5312 105 303 |
| | | Listenpreis in € | 1.139,27 € | 1.357,31 € |
| 4 | 725 | Artikelnummer | 5312 100 304 | 5312 105 304 |
| | | Listenpreis in € | 1.174,07 € | 1.409,51 € |
| 5 | 875 | Artikelnummer | 5312 100 305 | 5312 105 305 |
| | | Listenpreis in € | 1.231,70 € | 1.484,55 € |
| 6 | 875 | Artikelnummer | 5312 100 306 | 5312 105 306 |
| | | Listenpreis in € | 1.266,50 € | 1.536,75 € |
| 7 | 875 | Artikelnummer | 5312 100 307 | 5312 105 307 |
| | | Listenpreis in € | 1.301,30 € | 1.588,95 € |
| 8 | 875 | Artikelnummer | 5312 100 308 | 5312 105 308 |
| | | Listenpreis in € | 1.336,10 € | 1.641,15 € |
| 9 | 1025 | Artikelnummer | 5312 100 309 | 5312 105 309 |
| | | Listenpreis in € | 1.398,96 € | 1.757,29 € |
| 10 | 1025 | Artikelnummer | 5312 100 310 | 5312 105 310 |
| | | Listenpreis in € | 1.433,76 € | 1.809,49 € |
| 11 | 1025 | Artikelnummer | 5312 100 311 | 5312 105 311 |
| | | Listenpreis in € | 1.468,56 € | 1.861,69 € |
| 12 | 1175 | Artikelnummer | 5312 100 312 | 5312 105 312 |
| | | Listenpreis in € | 1.544,47 € | 1.955,00 € |
| direkt zum Datenblatt: | | |  |  |

Optionales Zubehör mit Mehrpreis
siehe S. 1.18
(Achtung eventuelle Schrankgrößenänderung)

Strangregulierventil Ballorex Vario DN 20



55-005181

81,02 €

Differenzdruckregler Ballorex Delta DN 20



55-005184

139,20 €

Autoflow®



55-005007

148,99 €

Comfort Kompakt-Regelstation FBR-63-HT2-H-C69

Beschreibung:

wie Comfort Kompakt-Regelstation
FBR-63-HT1-H-C69
jedoch mit zwei Hochtemperaturabgängen
für statische Heizflächen (z.B. Badheizkörper)



2 Hochtemperaturabgänge

| Hkr. | Schrankbreite B in mm | Warengruppe 532 | FBR-63-HT2-H-C69 ohne Elektrozubehör | FBR-63-HT2-H-C69-E mit Elektrozubehör |
|------------------------|-----------------------|------------------|--------------------------------------|---------------------------------------|
| 2 | 725 | Artikelnummer | 5322 100 302 | 5322 105 302 |
| | | Listenpreis in € | 1.130,02 € | 1.330,67 € |
| 3 | 725 | Artikelnummer | 5322 100 303 | 5322 105 303 |
| | | Listenpreis in € | 1.164,82 € | 1.382,87 € |
| 4 | 875 | Artikelnummer | 5322 100 304 | 5322 105 304 |
| | | Listenpreis in € | 1.222,46 € | 1.457,90 € |
| 5 | 875 | Artikelnummer | 5322 100 305 | 5322 105 305 |
| | | Listenpreis in € | 1.257,26 € | 1.510,10 € |
| 6 | 875 | Artikelnummer | 5322 100 306 | 5322 105 306 |
| | | Listenpreis in € | 1.292,06 € | 1.562,30 € |
| 7 | 875 | Artikelnummer | 5322 100 307 | 5322 105 307 |
| | | Listenpreis in € | 1.326,86 € | 1.614,50 € |
| 8 | 1025 | Artikelnummer | 5322 100 308 | 5322 105 308 |
| | | Listenpreis in € | 1.389,72 € | 1.694,76 € |
| 9 | 1025 | Artikelnummer | 5322 100 309 | 5322 105 309 |
| | | Listenpreis in € | 1.424,52 € | 1.782,85 € |
| 10 | 1025 | Artikelnummer | 5322 100 310 | 5322 105 310 |
| | | Listenpreis in € | 1.459,32 € | 1.835,05 € |
| 11 | 1175 | Artikelnummer | 5322 100 311 | 5322 105 311 |
| | | Listenpreis in € | 1.535,22 € | 1.928,36 € |
| 12 | 1175 | Artikelnummer | 5322 100 312 | 5322 105 312 |
| | | Listenpreis in € | 1.570,02 € | 1.980,56 € |
| direkt zum Datenblatt: | | | | |

Optionales Zubehör mit Mehrpreis
siehe S. 1.18
(Achtung eventuelle Schrankgrößenänderung)

Strangreguliertventil Ballorex Vario DN 20



55-005181
81,02 €

Differenzdruckregler Ballorex Delta DN 20



55-005184
139,20 €

Autoflow®



55-005007
148,99 €

4.3 Comfort-Festwertregel-Anschlussstationen mit Hochtemperaturabgang

Comfort Kompakt-Regelstation FBR-63-HT1-H-WMZ-C69

Beschreibung:

Kompakt-Regelstation für Flächenheizung mit Festwertregelung 20-50 °C und einem Hochtemperaturabgang für statische Heizflächen (z.B. Badheizkörper), im Unterputzschrank montierte Regelgruppe mit Umwälzpumpe, Edelstahlverteiler mit regulierbaren Durchflussanzeigern und Thermostatventileinsätzen (30x1,5)

horizontale Anschlussgarnitur, mit Wärmezählerverrohrung, optional Wasserzählereinbaustrecken für Trinkwasser kalt oder kalt + warm, Platzhaltung für Klemmleiste und Stellantriebe

Auslegungsdaten:

ausreichend für ca. 200 m² beheizte Fläche, abhängig vom Wärmebedarf
max. Volumenstrom: 2,14 m³/h
max. Primär-Betriebstemperatur: 80 °C
max. Sekundär-Betriebstemperatur: 20 - 50 °C
max. Betriebsdruck: 4 bar

bestehend aus:

HT1: ein Hochtemperaturabgang Anschluss 3/4" AG und Konus RL mit Regulierventil

Regelgruppe:

Regelventil mit Tauchfühler 20 - 50 °C
Temperaturbegrenzer fix auf 60 °C
Beimischung aus Sekundärkreislauf über Regulierventil, Thermometer 20 - 60 °C
Pumpe Grundfos UPM3 Auto L 15-50 (alternativ: Pumpe Wilo Para 15-130/6-43/SC-12)
Rückschlagventil im Sekundärkreis

Edelstahlverteiler e-class 63 (DN 32)

SFE-Ventil im VL- und RL-Balken
VL-Balken mit Regolux DFA 0-3 l/min
RL-Balken mit THV-Einsätzen VA 30x1,5

Anschlussgarnitur:

Wärmezählerdistanzrohr 3/4" Länge 110 mm
Kugelhahn DN 20 mit Fühlereinbaustück D = 5-5,2 mm M10x1 im Vor- und Rücklauf
zweiter Kugelhahn DN 20 im Rücklauf

Primäranschlüsse:

links, horizontal mit 3/4" IG

Sekundäranschlüsse:

vertikal mit 3/4" AG und Konus

Comfort-Unterputzverteilerschrank C69

verzinkte Einbauzarge Tiefe 110 mm
höhenverstellbare Füße bis 130 mm
Frontblende mit Stecktür in weiß RAL 9016 mit Stecklaschen und Drehriegel
Tiefe: 110 - 150 mm
Höhe: 760 - 890 mm
Nischeneinbauhöhe von OK FFB: 720 mm
Nischeneinbaubreite Schrankbreite + 20 mm

optional:

Wasserzählereinbaustrecke W1 oder W2 für Trinkwasser kalt oder kalt + warm je 2 x DVGW-Kugelhahn DN 20 je 1 x Wasserzählerdistanzrohr 3/4" Länge 110 mm, mit EPP-Dämmung, Anschluss horizontal mit 3/4" IG



1 Hochtemperaturabgang

| Hkr. | Schrankbreite B in mm | Warengruppe 531 | FBR-63-HT1-H-WMZ-C69 ohne Elektrozubehör | FBR-63-HT1-H-W1-WMZ-C69 ohne Elektrozubehör | FBR-63-HT1-H-W2-WMZ-C69 ohne Elektrozubehör |
|------------------------|-----------------------|------------------|--|---|---|
| 2 | 875 | Artikelnummer | 5312 300 302 | 5312 301 302 | 5312 302 302 |
| | | Listenpreis in € | 1.175,91 € | 1.238,99 € | 1.299,89 € |
| 3 | 875 | Artikelnummer | 5312 300 303 | 5312 301 303 | 5312 302 303 |
| | | Listenpreis in € | 1.210,71 € | 1.273,79 € | 1.334,69 € |
| 4 | 875 | Artikelnummer | 5312 300 304 | 5312 301 304 | 5312 302 304 |
| | | Listenpreis in € | 1.245,51 € | 1.308,59 € | 1.369,49 € |
| 5 | 1025 | Artikelnummer | 5312 300 305 | 5312 301 305 | 5312 302 305 |
| | | Listenpreis in € | 1.308,37 € | 1.371,45 € | 1.432,35 € |
| 6 | 1025 | Artikelnummer | 5312 300 306 | 5312 301 306 | 5312 302 306 |
| | | Listenpreis in € | 1.343,17 € | 1.406,25 € | 1.467,15 € |
| 7 | 1025 | Artikelnummer | 5312 300 307 | 5312 301 307 | 5312 302 307 |
| | | Listenpreis in € | 1.377,97 € | 1.441,05 € | 1.501,95 € |
| 8 | 1175 | Artikelnummer | 5312 300 308 | 5312 301 308 | 5312 302 308 |
| | | Listenpreis in € | 1.453,88 € | 1.516,95 € | 1.577,85 € |
| 9 | 1175 | Artikelnummer | 5312 300 309 | 5312 301 309 | 5312 302 309 |
| | | Listenpreis in € | 1.488,68 € | 1.551,75 € | 1.612,65 € |
| 10 | 1175 | Artikelnummer | 5312 300 310 | 5312 301 310 | 5312 302 310 |
| | | Listenpreis in € | 1.523,48 € | 1.586,55 € | 1.647,45 € |
| 11 | 1475 | Artikelnummer | 5312 300 311 | 5312 301 311 | 5312 302 311 |
| | | Listenpreis in € | 1.614,39 € | 1.677,47 € | 1.738,37 € |
| 12 | 1475 | Artikelnummer | 5312 300 312 | 5312 301 312 | 5312 302 312 |
| | | Listenpreis in € | 1.649,19 € | 1.712,27 € | 1.773,17 € |
| direkt zum Datenblatt: | | | | | |

Optionales Zubehör mit Mehrpreis
siehe S. 1.18
(Achtung eventuelle Schrankgrößenänderung)

Zirkulationsventil Kemper Multitherm DN 15



50-000213

244,14 €

Strangregulierventil Ballorex Vario DN 20



55-005181

81,02 €

Differenzdruckregler Ballorex Delta DN 20



55-005184

139,20 €

Autoflow®



55-005007

148,99 €

Comfort Kompakt-Regelstation FBR-63-HT2-H-WMZ-C69

Beschreibung:

wie Comfort Kompakt-Regelstation
FBR-63-HT1-H-WMZ-C69
jedoch mit zwei Hochtemperaturabgängen
für statische Heizflächen (z.B. Badheizkörper)



2 Hochtemperaturabgänge

| Hkr. | Warengruppe 532 | Schrank- breite B in mm | FBR-63-HT2-H-WMZ-C69 ohne Elektrozubehör | FBR-63-HT2-H-W1- WMZ-C69 ohne Elektrozubehör | FBR-63-HT2-H-W2- WMZ-C69 ohne Elektrozubehör |
|------------------------|--------------------|-------------------------------|---|--|--|
| 2 | Artikelnummer | 875 | 5322 300 302 | 5322 301 302 | 5322 302 302 |
| | Listenpreis in € | | 1.201,47 € | 1.264,55 € | 1.325,45 € |
| 3 | Artikelnummer | 875 | 5322 300 303 | 5322 301 303 | 5322 302 303 |
| | Listenpreis in € | | 1.236,27 € | 1.299,35 € | 1.360,25 € |
| 4 | Artikelnummer | 1025 | 5322 300 304 | 5322 301 304 | 5322 302 304 |
| | Listenpreis in € | | 1.299,13 € | 1.362,20 € | 1.423,10 € |
| 5 | Artikelnummer | 1025 | 5322 300 305 | 5322 301 305 | 5322 302 305 |
| | Listenpreis in € | | 1.333,93 € | 1.397,00 € | 1.457,90 € |
| 6 | Artikelnummer | 1025 | 5322 300 306 | 5322 301 306 | 5322 302 306 |
| | Listenpreis in € | | 1.368,73 € | 1.431,80 € | 1.492,70 € |
| 7 | Artikelnummer | 1175 | 5322 300 307 | 5322 301 307 | 5322 302 307 |
| | Listenpreis in € | | 1.444,64 € | 1.507,71 € | 1.568,61 € |
| 8 | Artikelnummer | 1175 | 5322 300 308 | 5322 301 308 | 5322 302 308 |
| | Listenpreis in € | | 1.479,44 € | 1.542,51 € | 1.603,41 € |
| 9 | Artikelnummer | 1175 | 5322 300 309 | 5322 301 309 | 5322 302 309 |
| | Listenpreis in € | | 1.514,24 € | 1.577,31 € | 1.638,21 € |
| 10 | Artikelnummer | 1475 | 5322 300 310 | 5322 301 310 | 5322 302 310 |
| | Listenpreis in € | | 1.605,15 € | 1.668,23 € | 1.729,13 € |
| 11 | Artikelnummer | 1475 | 5322 300 311 | 5322 301 311 | 5322 302 311 |
| | Listenpreis in € | | 1.639,95 € | 1.703,03 € | 1.763,93 € |
| 12 | Artikelnummer | 1475 | 5322 300 312 | 5322 301 312 | 5322 302 312 |
| | Listenpreis in € | | 1.674,75 € | 1.737,83 € | 1.798,73 € |
| direkt zum Datenblatt: | | | | | |

**Optionales
Zubehör mit
Mehrpreis**
siehe S. 1.18
(Achtung
eventuelle
Schrankgrößen-
änderung)

Zirkulationsventil
Kemper Multitherm
DN 15

50-000213
244,14 €

Strangreguliventil
Ballorex Vario DN
20

55-005181
81,02 €

Differenzdruck-
regler Ballorex
Delta DN 20

55-005184
139,20 €

Autoflow®

55-005007
148,99 €

4.3 Comfort-Festwertregel-Anschlussstationen mit Hochtemperaturabgang

Comfort Kompakt-Regelstation FBR-63-HT1-H-WMZ-C69-E

Beschreibung:

Kompakt-Regelstation für Flächenheizung mit Festwertregelung 20-50 °C und einem Hochtemperaturabgang für statische Heizflächen (z.B. Badheizkörper), im Unterputzschrank montierte Regelgruppe mit Umwälzpumpe, Edelstahlverteiler mit regulierbaren Durchflussanzeigern und Thermostatventileinsätzen (30x1,5), horizontale Anschlussgarnitur, mit Wärmezählerverrohrung, vormontierte und vorverdrahtete Stellantriebe auf vormontierter Klemmleiste optional Wasserzählereinbaustrecken für Trinkwasser kalt oder kalt + warm

Auslegungsdaten:

ausreichend für ca. 200 m² beheizte Fläche, abhängig vom Wärmebedarf
max. Volumenstrom: 2,14 m³/h
max. Primär-Betriebstemperatur: 80 °C
max. Sekundär-Betriebstemperatur: 20 - 50 °C
max. Betriebsdruck: 4 bar

bestehend aus:

HT1: ein Hochtemperaturabgang
Anschluss 3/4" AG und Konus
RL mit Regulierventil

Regelgruppe:

Regelventil mit Tauchfühler 20 - 50 °C
Temperaturbegrenzer fix auf 60 °C
Beimischung aus Sekundärkreislauf über Regulierventil, Thermometer 20 - 60 °C
Pumpe Grundfos UPM3 Auto L 15-50 (alternativ: Pumpe Wilo Para 15-130/6-43/SC-12)
Rückschlagventil im Sekundärkreis

Edelstahlverteiler e-class 63 (DN 32)

SFE-Ventil im VL- und RL-Balken
VL-Balken mit Regolux DFA 0-3 l/min
RL-Balken mit THV-Einsätzen VA 30x1,5

Anschlussgarnitur:

Wärmezählerdistanzrohr 3/4" Länge 110 mm
Kugelhahn DN 20 mit Fühlereinbaustück
D = 5-5,2 mm M10x1 im Vor- und Rücklauf
zweiter Kugelhahn DN 20 im Rücklauf

Primäranschlüsse:

links, horizontal mit 3/4" IG

Sekundäranschlüsse:

vertikal mit 3/4" AG und Konus

Comfort-Unterputzverteilerschrank C69

verzinkte Einbauzarge Tiefe 110 mm
höhenverstellbare Füße bis 130 mm
Frontblende mit Stecktür in weiß RAL 9016 mit Stecklaschen und Drehriegel
Tiefe: 110-150 mm
Höhe: 760-890 mm
Nischeneinbauhöhe von OK FFB: 720 mm
Nischeneinbaubreite Schrankbreite + 20 mm

optional:

Wasserzählereinbaustrecke W1 oder W2 für Trinkwasser kalt oder kalt + warm
je 2 x DVGW-Kugelhahn DN 20
je 1 x Wasserzählerdistanzrohr 3/4" Länge 110 mm, mit EPP-Dämmung,
Anschluss horizontal mit 3/4" IG



1 Hochtemperaturabgang

| Hkr. | Warengruppe 531 | Schrankbreite B in mm | FBR-63-HT1-H-WMZ-C69-E mit Elektrozubehör | FBR-63-HT1-H-W1-WMZ-C69-E mit Elektrozubehör | FBR-63-HT1-H-W2-WMZ-C69-E mit Elektrozubehör |
|------------------------|--------------------|--------------------------|--|---|---|
| 2 | Artikelnummer | 875 | 5312 305 302 | 5312 306 302 | 5312 307 302 |
| | Listenpreis in € | | 1.376,56 € | 1.439,63 € | 1.500,53 € |
| 3 | Artikelnummer | 875 | 5312 305 303 | 5312 306 303 | 5312 307 303 |
| | Listenpreis in € | | 1.428,76 € | 1.491,83 € | 1.552,73 € |
| 4 | Artikelnummer | 875 | 5312 305 304 | 5312 306 304 | 5312 307 304 |
| | Listenpreis in € | | 1.480,96 € | 1.544,03 € | 1.604,93 € |
| 5 | Artikelnummer | 1025 | 5312 305 305 | 5312 306 305 | 5312 307 305 |
| | Listenpreis in € | | 1.561,22 € | 1.624,29 € | 1.685,19 € |
| 6 | Artikelnummer | 1025 | 5312 305 306 | 5312 306 306 | 5312 307 306 |
| | Listenpreis in € | | 1.613,42 € | 1.676,49 € | 1.737,39 € |
| 7 | Artikelnummer | 1025 | 5312 305 307 | 5312 306 307 | 5312 307 307 |
| | Listenpreis in € | | 1.665,62 € | 1.728,69 € | 1.789,59 € |
| 8 | Artikelnummer | 1175 | 5312 305 308 | 5312 306 308 | 5312 307 308 |
| | Listenpreis in € | | 1.758,92 € | 1.822,00 € | 1.882,90 € |
| 9 | Artikelnummer | 1175 | 5312 305 309 | 5312 306 309 | 5312 307 309 |
| | Listenpreis in € | | 1.847,01 € | 1.910,09 € | 1.970,99 € |
| 10 | Artikelnummer | 1175 | 5312 305 310 | 5312 306 310 | 5312 307 310 |
| | Listenpreis in € | | 1.899,21 € | 1.962,29 € | 2.023,19 € |
| 11 | Artikelnummer | 1475 | 5312 305 311 | 5312 306 311 | 5312 307 311 |
| | Listenpreis in € | | 2.007,53 € | 2.070,60 € | 2.131,50 € |
| 12 | Artikelnummer | 1475 | 5312 305 312 | 5312 306 312 | 5312 307 312 |
| | Listenpreis in € | | 2.059,73 € | 2.122,80 € | 2.183,70 € |
| direkt zum Datenblatt: | | | | | |

**Optionales
Zubehör mit
Mehrpreis**
siehe S. 1.18
(Achtung
eventuelle
Schrankgrößen-
änderung)

Zirkulationsventil
Kemper Multitherm
DN 15



50-000213

244,14 €

Strangregulierventil
Ballorex Vario DN
20



55-005181

81,02 €

Differenzdruck-
regler Ballorex
Delta DN 20



55-005184

139,20 €

Autoflow®



55-005007

148,99 €

Comfort Kompakt-Regelstation FBR-63-HT2-H-WMZ-C69-E

Beschreibung:

wie Comfort Kompakt-Regelstation
FBR-63-HT1-H-WMZ-C69-E
jedoch mit zwei Hochtemperaturabgängen
für statische Heizflächen (z.B. Badheizkörper)



2 Hochtemperaturabgänge

| Hkr. | Warengruppe 532 | Schrank- breite B in mm | FBR-63-HT2-H-WMZ- C69-E mit Elektrozubehör | FBR-63-HT2-H-W1-WMZ- C69-E mit Elektrozubehör | FBR-63-HT2-H-W2-WMZ- C69-E mit Elektrozubehör |
|------------------------|--------------------|-------------------------------|--|---|---|
| 2 | Artikelnummer | 875 | 5322 305 302 | 5322 306 302 | 5322 307 302 |
| | Listenpreis in € | | 1.402,11 € | 1.465,19 € | 1.526,09 € |
| 3 | Artikelnummer | 875 | 5322 305 303 | 5322 306 303 | 5322 307 303 |
| | Listenpreis in € | | 1.454,31 € | 1.517,39 € | 1.578,29 € |
| 4 | Artikelnummer | 1025 | 5322 305 304 | 5322 306 304 | 5322 307 304 |
| | Listenpreis in € | | 1.534,57 € | 1.597,65 € | 1.658,55 € |
| 5 | Artikelnummer | 1025 | 5322 305 305 | 5322 306 305 | 5322 307 305 |
| | Listenpreis in € | | 1.586,77 € | 1.649,85 € | 1.710,75 € |
| 6 | Artikelnummer | 1025 | 5322 305 306 | 5322 306 306 | 5322 307 306 |
| | Listenpreis in € | | 1.638,97 € | 1.702,05 € | 1.762,95 € |
| 7 | Artikelnummer | 1175 | 5322 305 307 | 5322 306 307 | 5322 307 307 |
| | Listenpreis in € | | 1.732,28 € | 1.795,35 € | 1.856,25 € |
| 8 | Artikelnummer | 1175 | 5322 305 308 | 5322 306 308 | 5322 307 308 |
| | Listenpreis in € | | 1.784,48 € | 1.847,55 € | 1.908,45 € |
| 9 | Artikelnummer | 1175 | 5322 305 309 | 5322 306 309 | 5322 307 309 |
| | Listenpreis in € | | 1.872,57 € | 1.935,64 € | 1.996,54 € |
| 10 | Artikelnummer | 1475 | 5322 305 310 | 5322 306 310 | 5322 307 310 |
| | Listenpreis in € | | 1.980,88 € | 2.043,96 € | 2.104,86 € |
| 11 | Artikelnummer | 1475 | 5322 305 311 | 5322 306 311 | 5322 307 311 |
| | Listenpreis in € | | 2.033,08 € | 2.096,16 € | 2.157,06 € |
| 12 | Artikelnummer | 1475 | 5322 305 312 | 5322 306 312 | 5322 307 312 |
| | Listenpreis in € | | 2.085,28 € | 2.148,36 € | 2.209,26 € |
| direkt zum Datenblatt: | | | | | |

**Optionales
Zubehör mit
Mehrpreis**
siehe S. 1.18
(Achtung
eventuelle
Schrankgrößen-
änderung)

Zirkulationsventil
Kemper Multitherm
DN 15

50-000213
244,14 €

Strangreguliertventil
Ballorex Vario DN
20

55-005181
81,02 €

Differenzdruck-
regler Ballorex
Delta DN 20

55-005184
139,20 €

Autoflow®

55-005007
148,99 €

4.4 Comfort-Festwertregel-Anschlussstationen mit Systemtrennung

Comfort Regelstation FBR-S10-63-H-C69

Beschreibung:

Regelstation für Flächenheizung mit Systemtrennung und Festwertregelung 20-50 °C, im Unterputzschrank montierte Regelgruppe mit Umwälzpumpe, Edelstahlverteiler mit regulierbaren Durchflussanzeigern und Thermostatventileinsätzen (30x1,5), horizontale Anschlussgarnitur, ohne Wärmezählerverrohrung, optional vormontierte und vorverdrahtete Stellantriebe auf vormontierter Klemmleiste

Auslegungsdaten:

ausreichend für ca. 120 m² beheizte Fläche, abhängig vom Wärmebedarf
 max. Volumenstrom: 2,14 m³/h
 max. Wärmeleistung = 10 kW
 max. Betriebsdruck primär = 4 bar
 max. Betriebsdruck sekundär = 2,5 bar
 max. Betriebstemperatur primär = 110 °C
 max. Betriebstemperatur sekundär 50 °C
 mindestens erforderlicher Differenzdruck primär = 200 mbar

bestehend aus Systemtrennung:

Primär- (Hochtemperaturkreis) und Sekundärkreis (Niedertemperaturkreis) der Flächenheizung sind voneinander durch kupfergelöteten Plattenwärmeübertrager getrennt, max. Wärmeleistung 10 kW, Manometer 0-4 bar im Vorlaufbalken des Sekundärkreises montiert, Sicherheitsventil DN 15 2,5 bar und Membranausdehnungsgefäß (MAG) über Panzerschlauch am Rücklaufbalken montiert, Position des MAG links neben dem Verteiler

Regelgruppe:

Regelventil mit Tauchfühler 20-50 °C
 Temperaturbegrenzer fix auf 60 °C
 Beimischung aus Sekundärkreislauf über Regulierventil, Thermometer 20-60 °C
 Pumpe Grundfos UPM3 Auto L 15-50 (alternativ: Pumpe Wilo Para 15-130/6-43/SC-12)
 Rückschlagventil im Sekundärkreis

Edelstahlverteiler

e-class 63 (DN 32)
 SFEE-Ventil im VL- und RL-Balken
 VL-Balken mit Regolux DFA 0-3 l/min

RL-Balken mit THV-Einsätzen VA 30x1,5

Anschlussgarnitur:

2x Kugelhahn DN 20

Primäranschlüsse:

rechts, horizontal mit 3/4" IG

Sekundäranschlüsse:

vertikal mit 3/4" AG und Konus

Comfort-Unterputzverteilerschrank C69

verzinkte Einbauzarge Tiefe 110 mm
 höhenverstellbare Füße bis 130 mm
 Frontblende mit Stecktür in weiß RAL 9016 mit Stecklaschen und Drehriegel
 Tiefe: 110 - 150 mm
 Höhe: 760 - 890 mm
 Nischeneinbauhöhe von OK FFB: 720 mm
 Nischeneinbaubreite Schrankbreite + 20 mm

optional:

strawatherm Stellantriebe 230 V
 stromlos geschlossen, mit Re-Open-Funktion,
 strawalogiX RT-STA Klemmleiste 230 V
 mit individueller Zuordnung der Stellantriebe zum Raumthermostat



| Hkr. | Warengruppe 550 | Schrankbreite B in mm | FBR-S10-63-H-C69 ohne Elektrozubehör | FBR-S10-63-H-C69-E mit Elektrozubehör |
|------------------------|------------------|-----------------------|--------------------------------------|---------------------------------------|
| 2 | Artikelnummer | 1025 | 5502 100 302 | 5502 105 302 |
| | Listenpreis in € | | 1.565,02 € | 1.765,67 € |
| 3 | Artikelnummer | 1025 | 5502 100 303 | 5502 105 303 |
| | Listenpreis in € | | 1.599,82 € | 1.817,87 € |
| 4 | Artikelnummer | 1025 | 5502 100 304 | 5502 105 304 |
| | Listenpreis in € | | 1.634,62 € | 1.870,07 € |
| 5 | Artikelnummer | 1175 | 5502 100 305 | 5502 105 305 |
| | Listenpreis in € | | 1.710,53 € | 1.963,37 € |
| 6 | Artikelnummer | 1175 | 5502 100 306 | 5502 105 306 |
| | Listenpreis in € | | 1.745,33 € | 2.015,57 € |
| 7 | Artikelnummer | 1175 | 5502 100 307 | 5502 105 307 |
| | Listenpreis in € | | 1.780,13 € | 2.067,77 € |
| 8 | Artikelnummer | 1475 | 5502 100 308 | 5502 105 308 |
| | Listenpreis in € | | 1.871,04 € | 2.176,09 € |
| 9 | Artikelnummer | 1475 | 5502 100 309 | 5502 105 309 |
| | Listenpreis in € | | 1.905,84 € | 2.264,18 € |
| 10 | Artikelnummer | 1475 | 5502 100 310 | 5502 105 310 |
| | Listenpreis in € | | 1.940,64 € | 2.316,38 € |
| 11 | Artikelnummer | 1475 | 5502 100 311 | 5502 105 311 |
| | Listenpreis in € | | 1.975,44 € | 2.368,58 € |
| 12 | Artikelnummer | 1475 | 5502 100 312 | 5502 105 312 |
| | Listenpreis in € | | 2.010,24 € | 2.420,78 € |
| direkt zum Datenblatt: | | | | |

Optionales Zubehör mit Mehrpreis
 siehe S. 1.18
 (Achtung eventuelle Schrankgrößenänderung)

Strangregulierventil Ballorex Vario DN 20



55-005181

81,02 €

Differenzdruckregler Ballorex Delta DN 20



55-005184

139,20 €

Autoflow®



55-005007

148,99 €

Regolux ® Durchflussanzeiger 0-3l/min (für e-class 63 im Vorlaufbalken)

Druckverlustdiagramm Regolux Durchflussanzeiger 0-3 l/min

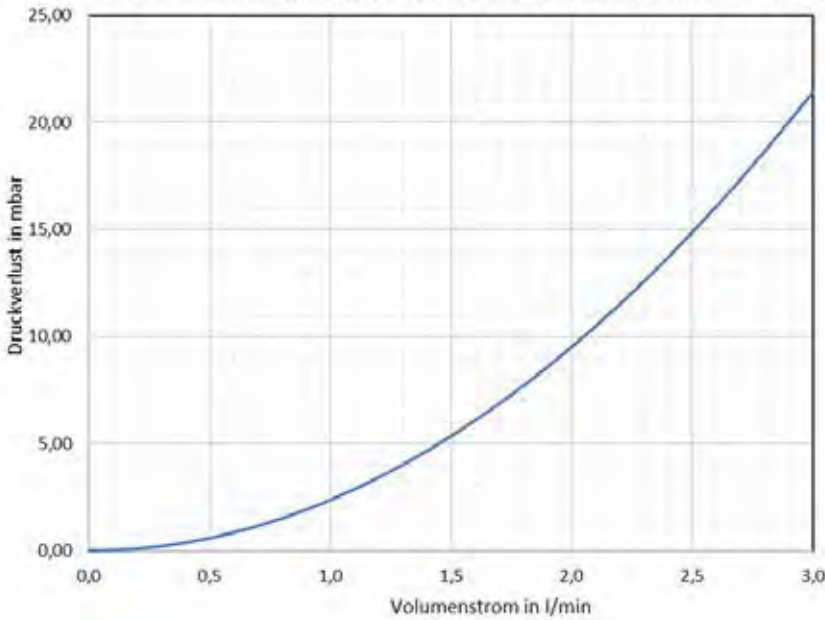

Regolux
Durchflussanzeiger
0-3 l/min Kvs=1,23



Thermostatventileinsatz VA (für e-class 53 und 63 im Rücklaufbalken)

Kvs = 2,56 m³/h

Druckverlustdiagramm Thermostatventileinsatz VA-M30x1,5

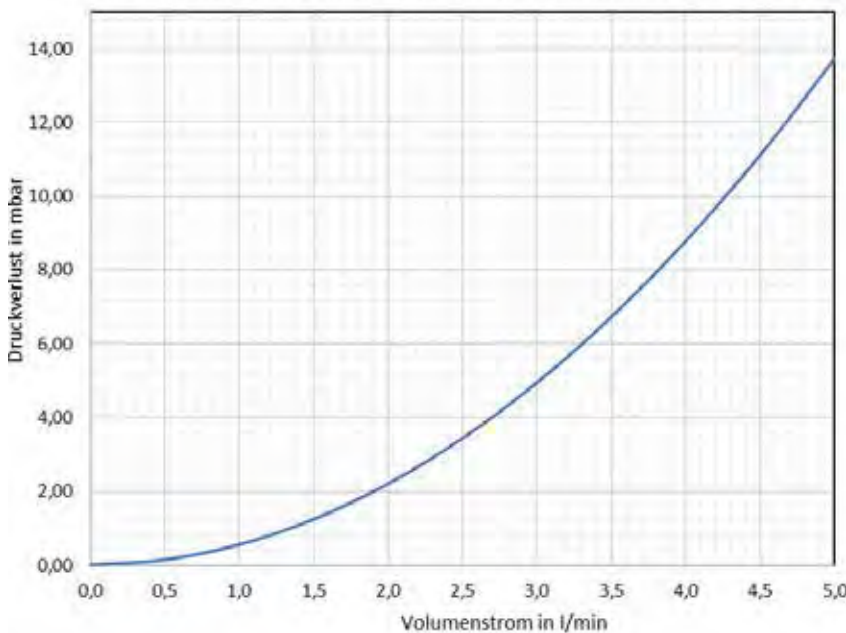

Thermostatventilei
nsatz VA-M30x1,5
Kvs=2,56



4.4 Comfort-Festwertregel-Anschlussstationen mit Systemtrennung

Comfort Regelstation FBR-S10-63-V-WMZ-C69

Beschreibung:

Regelstation für Flächenheizung mit Systemtrennung und Festwertregelung 20 - 50 °C, im Unterputzschrank montierte Regelgruppe mit Umwälzpumpe, Edelstahlverteiler mit regulierbaren Durchflussanzeigern und Thermostatventileinsätzen (30x1,5), vertikale Anschlussgarnitur, mit Wärmezählerverrohrung, optional Wasserzählereinbaustrecken für Trinkwasser kalt oder kalt + warm

Auslegungsdaten:

ausreichend für ca. 120 m² beheizte Fläche, abhängig vom Wärmebedarf
 max. Volumenstrom: 2,14 m³/h
 max. Wärmeleistung = 10 kW
 max. Betriebsdruck primär = 4 bar
 max. Betriebsdruck sekundär = 2,5 bar
 max. Betriebstemperatur primär = 110 °C
 max. Betriebstemperatur sekundär 50 °C
 mindestens erforderlicher Differenzdruck primär = 200 mbar

bestehend aus

Systemtrennung:

Primär- (Hochtemperaturkreis) und Sekundärkreis (Niedertemperaturkreis) der Flächenheizung sind voneinander durch kupfergelöteten Plattenwärmeübertrager getrennt,

max. Wärmeleistung 10 kW,
 Manometer 0-4 bar im Vorlaufbalken des Sekundärkreises
 montiert, Sicherheitsventil DN 15 2,5 bar und Membranausdehnungsgefäß (MAG) über Panzerschlauch am Rücklaufbalken montiert, Position des MAG links neben dem Verteiler

Regelgruppe:

Regelventil mit Tauchfühler 20-50 °C
 Temperaturbegrenzer fix auf 60 °C
 Beimischung aus Sekundärkreislauf über Regulierventil, Thermometer 20-60 °C
 Pumpe Grundfos UPM3 Auto L 15-50 (alternativ: Pumpe Wilo Para 15-130/6-43/SC-12)
 Rückschlagventil im Sekundärkreis

Edelstahlverteiler e-class 63 (DN 32)

SFEE-Ventil im VL- und RL-Balken
 VL-Balken mit Regolux DFA 0-3 l/min
 RL-Balken mit THV-Einsätzen VA 30x1,5

Anschlussgarnitur:

Wärmezählerdistanzrohr 3/4" Länge 110 mm
 90 Grad Winkelanschlussstück im Rücklauf und Kugelhahn DN 20 mit

Fühlereinbaustück D = 5-5,2 mm
 M10x1 im Vor- und Rücklauf
 zweiter Kugelhahn DN 20 im Rücklauf

Primäranschlüsse:

rechts, vertikal mit 3/4" IG

Sekundäranschlüsse:

vertikal mit 3/4" AG und Konus

Comfort-Unterputzverteilerschrank C69

verzinkte Einbauzarge Tiefe 110 mm
 höhenverstellbare Füße bis 130 mm
 Frontblende mit Stecktür in weiß RAL 9016 mit Stecklaschen und Drehriegel
 Tiefe: 110 - 150 mm
 Höhe: 760 - 890 mm
 Nischeneinbauhöhe von OK FFB: 720 mm
 Nischeneinbaubreite Schrankbreite + 20 mm

optional:

Wasserzählereinbaustrecke W1 oder W2 für Trinkwasser kalt oder kalt + warm
 je 2 x DVGW-Kugelhahn DN 20
 je 1 x Wasserzählerdistanzrohr 3/4" Länge 110 mm, mit EPP-Dämmung, Anschluss horizontal mit 3/4" IG



Optionales Zubehör mit Mehrpreis
 siehe S. 1.18
 (Achtung eventuelle Schrankgrößenänderung)

| Hkr. | Schrankbreite B in mm | Warengruppe 550 | FBR-S10-63-V-WMZ-C69 ohne Elektrozubehör | FBR-S10-63-V-W1-WMZ-C69 ohne Elektrozubehör | FBR-S10-63-V-W2-WMZ-C69 ohne Elektrozubehör |
|------|-----------------------|------------------|--|---|---|
| 2 | 1175 | Artikelnummer | 5502 400 302 | 5502 401 302 | 5502 402 302 |
| | | Listenpreis in € | 1.672,79 € | 1.733,69 € | 1.798,94 € |
| 3 | 1175 | Artikelnummer | 5502 400 303 | 5502 401 303 | 5502 402 303 |
| | | Listenpreis in € | 1.707,59 € | 1.768,49 € | 1.833,74 € |
| 4 | 1175 | Artikelnummer | 5502 400 304 | 5502 401 304 | 5502 402 304 |
| | | Listenpreis in € | 1.742,39 € | 1.803,29 € | 1.868,54 € |
| 5 | 1175 | Artikelnummer | 5502 400 305 | 5502 401 305 | 5502 402 305 |
| | | Listenpreis in € | 1.777,19 € | 1.838,09 € | 1.903,34 € |
| 6 | 1475 | Artikelnummer | 5502 400 306 | 5502 401 306 | 5502 402 306 |
| | | Listenpreis in € | 1.868,11 € | 1.929,01 € | 1.994,26 € |
| 7 | 1475 | Artikelnummer | 5502 400 307 | 5502 401 307 | 5502 402 307 |
| | | Listenpreis in € | 1.902,91 € | 1.963,81 € | 2.029,06 € |
| 8 | 1475 | Artikelnummer | 5502 400 308 | 5502 401 308 | 5502 402 308 |
| | | Listenpreis in € | 1.937,71 € | 1.998,61 € | 2.063,86 € |
| 9 | 1475 | Artikelnummer | 5502 400 309 | 5502 401 309 | 5502 402 309 |
| | | Listenpreis in € | 1.972,51 € | 2.033,41 € | 2.098,66 € |
| 10 | 1475 | Artikelnummer | 5502 400 310 | 5502 401 310 | 5502 402 310 |
| | | Listenpreis in € | 2.007,31 € | 2.068,21 € | 2.133,46 € |
| 11 | 1475 | Artikelnummer | 5502 400 311 | 5502 401 311 | 5502 402 311 |
| | | Listenpreis in € | 2.042,11 € | 2.103,01 € | 2.168,26 € |

Zirkulationsventil Kemper Multitherm DN 15



50-000213

244,14 €

Strangreguliertventil Ballorex Vario DN 20



55-005181

81,02 €

Differenzdruckregler Ballorex Delta DN 20



55-005184

139,20 €

Autoflow®



55-005007

148,99 €

[direkt zum Datenblatt:](#)



Comfort Regelstation FBR-S10-63-V-WMZ-C69-E

Beschreibung:

wie Comfort Regelstation
FBR-S10-63-V-WMZ-C69
jedoch mit vormontierten und vorverdrahteten Stellantrieben auf vormontierter Klemmleiste

bestehend aus:

strawatherm Stellantrieben 230 V
stromlos geschlossen,
mit Re-Open-Funktion,
strawalogiX RT-STA Klemmleiste 230 V
mit individueller Zuordnung der
Stellantriebe zum Raumthermostat



Optionales Zubehör mit Mehrpreis
siehe S. 1.18
(Achtung eventuelle Schrankgrößenänderung)

| Hkr. | Schrankbreite B in mm | Warengruppe 550 | FBR-S10-63-V-WMZ-C69-E mit Elektrozubehör | FBR-S10-63-V-W1-WMZ-C69-E mit Elektrozubehör | FBR-S10-63-V-W2-WMZ-C69-E mit Elektrozubehör |
|------|-----------------------|------------------|---|--|--|
| 2 | 1175 | Artikelnummer | 5502 405 302 | 5502 406 302 | 5502 407 302 |
| | | Listenpreis in € | 1.873,44 € | 1.934,34 € | 1.999,59 € |
| 3 | 1175 | Artikelnummer | 5502 405 303 | 5502 406 303 | 5502 407 303 |
| | | Listenpreis in € | 1.925,64 € | 1.986,54 € | 2.051,79 € |
| 4 | 1175 | Artikelnummer | 5502 405 304 | 5502 406 304 | 5502 407 304 |
| | | Listenpreis in € | 1.977,84 € | 2.038,74 € | 2.103,99 € |
| 5 | 1175 | Artikelnummer | 5502 405 305 | 5502 406 305 | 5502 407 305 |
| | | Listenpreis in € | 2.030,04 € | 2.090,94 € | 2.156,19 € |
| 6 | 1475 | Artikelnummer | 5502 405 306 | 5502 406 306 | 5502 407 306 |
| | | Listenpreis in € | 2.138,35 € | 2.199,25 € | 2.264,50 € |
| 7 | 1475 | Artikelnummer | 5502 405 307 | 5502 406 307 | 5502 407 307 |
| | | Listenpreis in € | 2.190,55 € | 2.251,45 € | 2.316,70 € |
| 8 | 1475 | Artikelnummer | 5502 405 308 | 5502 406 308 | 5502 407 308 |
| | | Listenpreis in € | 2.242,75 € | 2.303,65 € | 2.368,90 € |
| 9 | 1475 | Artikelnummer | 5502 405 309 | 5502 406 309 | 5502 407 309 |
| | | Listenpreis in € | 2.330,84 € | 2.391,74 € | 2.456,99 € |
| 10 | 1475 | Artikelnummer | 5502 405 310 | 5502 406 310 | 5502 407 310 |
| | | Listenpreis in € | 2.383,04 € | 2.443,94 € | 2.509,19 € |
| 11 | 1475 | Artikelnummer | 5502 405 311 | 5502 406 311 | 5502 407 311 |
| | | Listenpreis in € | 2.435,24 € | 2.496,14 € | 2.561,39 € |

Zirkulationsventil Kemper Multitherm DN 15



50-000213
244,14 €

Strangreguliertventil Ballorex Vario DN 20



55-005181
81,02 €

Differenzdruckregler Ballorex Delta DN 20



55-005184
139,20 €

Autoflow®



55-005007
148,99 €

direkt zum Datenblatt:





4.5 Comfort-Misch-Anschlussstationen

4.5.1 Comfort-Mischstationen im Unterputzschrank C69

Comfort Mischstation FBM-63-H-C69

Beschreibung:

Mischstation für Flächenheizung, für witterungsgeführte Vorlauf-Temperaturregelung, im Unterputzschrank montierte Mischgruppe mit Umwälzpumpe, Edelstahlverteiler mit regulierbaren Durchflussanzeigern und Thermostatventileinsätzen (30x1,5) horizontale Anschlussgarnitur, ohne Wärmezählerverrohrung, optional vormontierte und vorverdrahtete Stellantriebe auf vormontierter Klemmleiste

Auslegungsdaten:

ausreichend für ca. 200 m² beheizte Fläche, abhängig vom Wärmebedarf
max. Volumenstrom: 2,14 m³/h
max. Primär-Betriebstemperatur: 80 °C
max. Sekundär-Betriebstemperatur: 20-50 °C
max. Betriebsdruck: 4 bar

bestehend aus

Mischgruppe:

Mischventil mit 3-Punkt-Stellmotor 230 V und Tauchfühler, für witterungsgeführte Vorlauf-Temperaturregelung Temperaturbegrenzer fix auf 60 °C, Beimischung aus Sekundärkreislauf über Regulierventil, Thermometer 20-60 °C Pumpe Grundfos UPM3 Auto L 15-50 (alternativ: Pumpe Wilo Para 15-130/6-43/SC-12) Rückschlagventil im Sekundärkreis

Edelstahlverteiler e-class 63 (DN 32)

SFE-Ventil im VL- und RL-Balken
VL-Balken mit Regulux DFA 0-3 l/min
RL-Balken mit THV-Einsätzen VA 30x1,5

Anschlussgarnitur

2x Kugelhahn DN 20

Primäranschlüsse:

links, horizontal mit 3/4" IG

Sekundäranschlüsse:

vertikal mit 3/4" AG und Konus

Comfort-Unterputzverteilerschrank C69

verzinkte Einbauzarge Tiefe 110 mm
höhenverstellbare Füße bis 130 mm
Frontblende mit Stecktür in weiß RAL 9016 mit Stecklaschen und Drehriegel
Tiefe: 110-150 mm
Höhe: 760-890 mm
Nischeneinbauhöhe von OK FFB: 720 mm
Nischeneinbaubreite Schrankbreite + 20 mm

optional:

strawatherm Stellantriebe 230 V stromlos geschlossen, mit Re-Open-Funktion, strawalogiX RT-STA Klemmleiste 230 V mit individueller Zuordnung der Stellantriebe zum Raumthermostat



| Hkr. | Warengruppe 540 | Schrankbreite B in mm | FBM-63-H-C69 ohne Elektrozubehör | FBM-63-H-C69-E mit Elektrozubehör |
|------------------------|--------------------|--------------------------|-------------------------------------|--------------------------------------|
| 2 | Artikelnummer | 725 | 5402 100 302 | 5402 105 302 |
| | Listenpreis in € | | 1.239,86 € | 1.440,50 € |
| 3 | Artikelnummer | 725 | 5402 100 303 | 5402 105 303 |
| | Listenpreis in € | | 1.274,66 € | 1.492,70 € |
| 4 | Artikelnummer | 725 | 5402 100 304 | 5402 105 304 |
| | Listenpreis in € | | 1.309,46 € | 1.544,90 € |
| 5 | Artikelnummer | 725 | 5402 100 305 | 5402 105 305 |
| | Listenpreis in € | | 1.344,26 € | 1.597,10 € |
| 6 | Artikelnummer | 875 | 5402 100 306 | 5402 105 306 |
| | Listenpreis in € | | 1.401,90 € | 1.672,14 € |
| 7 | Artikelnummer | 875 | 5402 100 307 | 5402 105 307 |
| | Listenpreis in € | | 1.499,01 € | 1.786,65 € |
| 8 | Artikelnummer | 875 | 5402 100 308 | 5402 105 308 |
| | Listenpreis in € | | 1.533,81 € | 1.838,85 € |
| 9 | Artikelnummer | 1025 | 5402 100 309 | 5402 105 309 |
| | Listenpreis in € | | 1.596,67 € | 1.955,00 € |
| 10 | Artikelnummer | 1025 | 5402 100 310 | 5402 105 310 |
| | Listenpreis in € | | 1.631,47 € | 2.007,20 € |
| 11 | Artikelnummer | 1025 | 5402 100 311 | 5402 105 311 |
| | Listenpreis in € | | 1.666,27 € | 2.059,40 € |
| 12 | Artikelnummer | 1175 | 5402 100 312 | 5402 105 312 |
| | Listenpreis in € | | 1.742,18 € | 2.152,71 € |
| direkt zum Datenblatt: | | | | |

**Optionales
Zubehör mit
Mehrpreis**
siehe S. 1.18
(Achtung
eventuelle
Schrankgrößen-
änderung)

Strangregulierventil
Ballorex Vario DN
20



55-005181

81,02 €

Differenzdruck-
regler Ballorex
Delta DN 20



55-005184

139,20 €

Autoflow®



55-005007

148,99 €

Comfort Mischstation FBM-63-V-CA

Beschreibung:

Mischstation für Flächenheizung, für witterungsgeführte Vorlauf-Temperaturregelung, im Aufputzschrank montierte Mischgruppe mit Umwälzpumpe, Edelstahlverteiler mit regulierbaren Durchflussanzeigern und Thermostatventileinsätzen (30x1,5) vertikale Anschlussgarnitur, ohne Wärmezählerverrohrung, optional vormontierte und vorverdrahtete Stellantriebe auf vormontierter Klemmleiste

Auslegungsdaten:

ausreichend für ca. 200 m² beheizte Fläche, abhängig vom Wärmebedarf
 max. Volumenstrom: 2,14 m³/h
 max. Primär-Betriebstemperatur: 80 °C
 max. Sekundär-Betriebstemperatur: 20-50 °C
 max. Betriebsdruck: 4 bar

bestehend aus

Mischgruppe:

Mischventil mit 3-Punkt-Stellmotor 230 V und Tauchfühler, für witterungsgeführte Vorlauf-Temperaturregelung Temperaturbegrenzer fix auf 60 °C, Beimischung aus Sekundärkreislauf über Regulierventil, Thermometer 20-60 °C Pumpe Grundfos UPM3 Auto L 15-50 (alternativ: Pumpe Wilo Para 15-130/6-43/SC-12) Rückschlagventil im Sekundärkreis

Edelstahlverteiler e-class 63 (DN 32)

SFE-Ventil im VL- und RL-Balken
 VL-Balken mit Regolux DFA 0-3 l/min
 RL-Balken mit THV-Einsätzen VA 30x1,5

Anschlussgarnitur

1x 90° Anschlusswinkel im RL und 2x Kugelhahn DN 20

Primäranschlüsse:

links, vertikal mit 3/4" IG

Sekundäranschlüsse:

vertikal mit 3/4" AG und Konus

Comfort-Aufputzverteilerschrank CA

höhenverstellbare Füße bis 130 mm kompletter Schrank mit Stecktür in weiß RAL 9016 und Drehriegel
 Tiefe: 125 mm
 Höhe: 710 - 840 mm
 OK FFB: 700 mm

optional:

strawatherm Stellantriebe 230 V stromlos geschlossen, mit Re-Open-Funktion, strawalogix RT-STA Klemmleiste 230 V mit individueller Zuordnung der Stellantriebe zum Raumthermostat



Optionales Zubehör mit Mehrpreis
 siehe S. 1.18
 (Achtung eventuelle Schrankgrößenänderung)

| Hkr. | Warengruppe 540 | Schrankbreite B in mm | FBM-63-V-CA ohne Elektrozubehör | FBM-63-V-CA-E mit Elektrozubehör |
|-------------------------------|------------------|-----------------------|---------------------------------|----------------------------------|
| 2 | Artikelnummer | 732 | 5403 200 302 | 5403 205 302 |
| | Listenpreis in € | | 1.270,64 € | 1.471,28 € |
| 3 | Artikelnummer | 732 | 5403 200 303 | 5403 205 303 |
| | Listenpreis in € | | 1.305,44 € | 1.523,48 € |
| 4 | Artikelnummer | 732 | 5403 200 304 | 5403 205 304 |
| | Listenpreis in € | | 1.340,24 € | 1.575,68 € |
| 5 | Artikelnummer | 732 | 5403 200 305 | 5403 205 305 |
| | Listenpreis in € | | 1.375,04 € | 1.627,88 € |
| 6 | Artikelnummer | 882 | 5403 200 306 | 5403 205 306 |
| | Listenpreis in € | | 1.439,20 € | 1.709,44 € |
| 7 | Artikelnummer | 882 | 5403 200 307 | 5403 205 307 |
| | Listenpreis in € | | 1.536,31 € | 1.823,96 € |
| 8 | Artikelnummer | 882 | 5403 200 308 | 5403 205 308 |
| | Listenpreis in € | | 1.571,11 € | 1.876,16 € |
| 9 | Artikelnummer | 1032 | 5403 200 309 | 5403 205 309 |
| | Listenpreis in € | | 1.639,19 € | 1.997,52 € |
| 10 | Artikelnummer | 1032 | 5403 200 310 | 5403 205 310 |
| | Listenpreis in € | | 1.673,99 € | 2.049,72 € |
| 11 | Artikelnummer | 1032 | 5403 200 311 | 5403 205 311 |
| | Listenpreis in € | | 1.708,79 € | 2.101,92 € |
| 12 | Artikelnummer | 1182 | 5403 200 312 | 5403 205 312 |
| | Listenpreis in € | | 1.769,36 € | 2.179,89 € |
| direkt zum Datenblatt: | | | | |



55-005181
81,02 €



55-005184
139,20 €

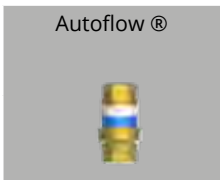

55-005007
148,99 €

4.5 Comfort-Misch-Anschlussstationen

4.5.1 Comfort-Mischstationen im Unterputzschrank C69

Comfort Mischstation FBM-63-H-WMZ-C69

Beschreibung:

Mischstation für Flächenheizung, für witterungsgeführte Vorlauf-Temperaturregelung, im Unterputzschrank montierte Mischgruppe mit Umwälzpumpe, Edelstahlverteiler mit regulierbaren Durchflussanzeigern und Thermostatventileinsätzen (30x1,5) horizontale Anschlussgarnitur, mit Wärmezählerverrohrung, optional Wasserzählereinbaustrecken für Trinkwasser kalt oder kalt + warm, Platzhaltung für Klemmleiste und Stellantrieb

Auslegungsdaten:

ausreichend für ca. 200 m² beheizte Fläche, abhängig vom Wärmebedarf
 max. Volumenstrom: 2,14 m³/h
 max. Primär-Betriebstemperatur: 80 °C
 max. Sekundär-Betriebstemperatur: 20 - 50 °C
 max. Betriebsdruck: 4 bar

bestehend aus

Mischgruppe:

Mischventil mit 3-Punkt-Stellmotor 230 V und Tauchfühler, für witterungsgeführte Vorlauf-Temperaturregelung Temperaturbegrenzer fix auf 60 °C, Beimischung aus Sekundärkreislauf über Regulierventil, Thermometer 20 - 60 °C Pumpe Grundfos UPM3 Auto L 15-50 (alternativ: Pumpe Wilo Para 15-130/6-43/SC-12) Rückschlagventil im Sekundärkreis

Edelstahlverteiler e-class 63 (DN 32)

SFE-Ventil im VL- und RL-Balken
 VL-Balken mit Regulox DFA 0-3 l/min
 RL-Balken mit THV-Einsätzen VA 30x1,5

Anschlussgarnitur

Wärmezählerdistanzrohr 3/4" Länge 110 mm
 Kugelhahn DN 20 mit Fühlereinbaustück D = 5-5,2mm M10x1 im Vor- und Rücklauf
 zweiter Kugelhahn DN 20 im Rücklauf

Primäranschlüsse:

links, horizontal mit 3/4" IG

Sekundäranschlüsse:

vertikal mit 3/4" AG und Konus

Comfort-Unterputzverteilerschrank C69

verzinkte Einbauzarge Tiefe 110 mm
 höhenverstellbare Füße bis 130 mm
 Frontblende mit Stecktür in weiß RAL 9016 mit Stecklaschen und Drehriegel
 Tiefe: 110 - 150 mm
 Höhe: 760 - 890 mm
 Nischeneinbauhöhe von OK FFB: 720 mm
 Nischeneinbaubreite Schrankbreite + 20 mm

optional:

Wasserzählereinbaustrecke W1 oder W2 für Trinkwasser kalt oder kalt + warm
 je 2 x DVGW-Kugelhahn DN 20
 je 1 x Wasserzählerdistanzrohr 3/4" Länge 110 mm, mit EPP-Dämmung, Anschluss horizontal mit 3/4" IG



Optionales Zubehör mit Mehrpreis
 siehe S. 1.18
 (Achtung eventuelle Schrankgrößenänderung)

| Hkr. | Schrankbreite B in mm | Warengruppe 540 | FBM-63-H-WMZ-C69 ohne Elektrozubehör | FBM-63-H-W1-WMZ-C69 ohne Elektrozubehör | FBM-63-H-W2-WMZ-C69 ohne Elektrozubehör |
|-------------------------------|-----------------------|------------------|--------------------------------------|---|---|
| 2 | 875 | Artikelnummer | 5402 300 302 | 5402 301 302 | 5402 302 302 |
| | | Listenpreis in € | 1.311,31 € | 1.374,38 € | 1.437,46 € |
| 3 | 875 | Artikelnummer | 5402 300 303 | 5402 301 303 | 5402 302 303 |
| | | Listenpreis in € | 1.346,11 € | 1.409,18 € | 1.472,26 € |
| 4 | 875 | Artikelnummer | 5402 300 304 | 5402 301 304 | 5402 302 304 |
| | | Listenpreis in € | 1.380,91 € | 1.443,98 € | 1.507,06 € |
| 5 | 875 | Artikelnummer | 5402 300 305 | 5402 301 305 | 5402 302 305 |
| | | Listenpreis in € | 1.415,71 € | 1.478,78 € | 1.541,86 € |
| 6 | 1025 | Artikelnummer | 5402 300 306 | 5402 301 306 | 5402 302 306 |
| | | Listenpreis in € | 1.478,57 € | 1.541,64 € | 1.604,72 € |
| 7 | 1025 | Artikelnummer | 5402 300 307 | 5402 301 307 | 5402 302 307 |
| | | Listenpreis in € | 1.575,68 € | 1.638,75 € | 1.701,83 € |
| 8 | 1025 | Artikelnummer | 5402 300 308 | 5402 301 308 | 5402 302 308 |
| | | Listenpreis in € | 1.610,48 € | 1.673,55 € | 1.736,63 € |
| 9 | 1175 | Artikelnummer | 5402 300 309 | 5402 301 309 | 5402 302 309 |
| | | Listenpreis in € | 1.686,39 € | 1.749,46 € | 1.812,54 € |
| 10 | 1175 | Artikelnummer | 5402 300 310 | 5402 301 310 | 5402 302 310 |
| | | Listenpreis in € | 1.721,19 € | 1.784,26 € | 1.847,34 € |
| 11 | 1175 | Artikelnummer | 5402 300 311 | 5402 301 311 | 5402 302 311 |
| | | Listenpreis in € | 1.755,99 € | 1.819,06 € | 1.882,14 € |
| 12 | 1475 | Artikelnummer | 5402 300 312 | 5402 301 312 | 5402 302 312 |
| | | Listenpreis in € | 1.846,90 € | 1.909,98 € | 1.973,05 € |
| direkt zum Datenblatt: | | | | | |

Zirkulationsventil Kemper Multitherm DN 15



50-000213

244,14 €

Strangreguliertventil Ballorex Vario DN 20



55-005181

81,02 €

Differenzdruckregler Ballorex Delta DN 20



55-005184

139,20 €

Autoflow®



55-005007

148,99 €

Comfort Mischstation FBM-63-H-WMZ-C69-E

Beschreibung:

wie Comfort Mischstation
 FBM-63-H-WMZ-C69
 jedoch mit vormontierten und vorverdrahteten Stellantrieben auf vormontierter Klemmleiste

bestehend aus:

strawatherm Stellantrieben 230 V
 stromlos geschlossen,
 mit Re-Open-Funktion,
 strawalogiX RT-STA Klemmleiste 230 V
 mit individueller Zuordnung der
 Stellantriebe zum Raumthermostat



**Optionales
 Zubehör mit
 Mehrpreis**
 siehe S. 1.18
 (Achtung
 eventuelle
 Schrankgrößen-
 änderung)

| Hkr. | Schrankbreite B in mm | Warengruppe 540 | FBM-63-H-WMZ-C69-E mit Elektrozubehör | FBM-63-H-W1-WMZ-C69-E mit Elektrozubehör | FBM-63-H-W2-WMZ-C69-E mit Elektrozubehör |
|-------------------------------|-----------------------|------------------|---------------------------------------|--|--|
| 2 | 875 | Artikelnummer | 5402 305 302 | 5402 306 302 | 5402 307 302 |
| | | Listenpreis in € | 1.511,95 € | 1.575,03 € | 1.638,10 € |
| 3 | 875 | Artikelnummer | 5402 305 303 | 5402 306 303 | 5402 307 303 |
| | | Listenpreis in € | 1.564,15 € | 1.627,23 € | 1.690,30 € |
| 4 | 875 | Artikelnummer | 5402 305 304 | 5402 306 304 | 5402 307 304 |
| | | Listenpreis in € | 1.616,35 € | 1.679,43 € | 1.742,50 € |
| 5 | 875 | Artikelnummer | 5402 305 305 | 5402 306 305 | 5402 307 305 |
| | | Listenpreis in € | 1.668,55 € | 1.731,63 € | 1.794,70 € |
| 6 | 1025 | Artikelnummer | 5402 305 306 | 5402 306 306 | 5402 307 306 |
| | | Listenpreis in € | 1.748,81 € | 1.811,88 € | 1.874,96 € |
| 7 | 1025 | Artikelnummer | 5402 305 307 | 5402 306 307 | 5402 307 307 |
| | | Listenpreis in € | 1.863,32 € | 1.926,40 € | 1.989,47 € |
| 8 | 1025 | Artikelnummer | 5402 305 308 | 5402 306 308 | 5402 307 308 |
| | | Listenpreis in € | 1.915,52 € | 1.978,60 € | 2.041,67 € |
| 9 | 1175 | Artikelnummer | 5402 305 309 | 5402 306 309 | 5402 307 309 |
| | | Listenpreis in € | 2.044,72 € | 2.107,79 € | 2.170,87 € |
| 10 | 1175 | Artikelnummer | 5402 305 310 | 5402 306 310 | 5402 307 310 |
| | | Listenpreis in € | 2.096,92 € | 2.159,99 € | 2.223,07 € |
| 11 | 1175 | Artikelnummer | 5402 305 311 | 5402 306 311 | 5402 307 311 |
| | | Listenpreis in € | 2.149,12 € | 2.212,19 € | 2.275,27 € |
| 12 | 1475 | Artikelnummer | 5402 305 312 | 5402 306 312 | 5402 307 312 |
| | | Listenpreis in € | 2.257,43 € | 2.320,51 € | 2.383,58 € |
| direkt zum Datenblatt: | | | | | |

Zirkulationsventil
 Kemper Multitherm
 DN 15



50-000213
 244,14 €

Strangreguliertventil
 Ballorex Vario DN
 20



55-005181
 81,02 €

Differenzdruck-
 regler Ballorex
 Delta DN 20



55-005184
 139,20 €

Autoflow®



55-005007
 148,99 €

4.5 Comfort-Misch-Anschlussstationen

4.5.2 Comfort-Mischstationen im Aufputzschrank CA

Comfort Mischstation FBM-63-V-WMZ-CA

Beschreibung:

Mischstation für Flächenheizung, für witterungsgeführte Vorlauf-Temperaturregelung, im Aufputzschrank montierte Mischgruppe mit Umwälzpumpe, Edelstahlverteiler mit regulierbaren Durchflussanzeigern und Thermostatventileinsätzen (30x1,5) vertikale Anschlussgarnitur, mit Wärmezählerverrohrung, optional Wasserzählereinbaustrecken für Trinkwasser kalt oder kalt + warm Platzhaltung für Klemmleiste und Stellantriebe

Auslegungsdaten:

ausreichend für ca. 200 m² beheizte Fläche, abhängig vom Wärmebedarf
max. Volumenstrom: 2,14 m³/h
max. Primär-Betriebstemperatur: 80 °C
max. Sekundär-Betriebstemperatur: 20 - 50 °C
max. Betriebsdruck: 4 bar

bestehend aus Mischgruppe:

Mischventil mit 3-Punkt-Stellmotor 230 V und Tauchfühler, für witterungsgeführte Vorlauf-Temperaturregelung Temperaturbegrenzer fix auf 60 °C, Beimischung aus Sekundärkreislauf über Regulierventil, Thermometer 20-60 °C Pumpe Grundfos UPM3 Auto L 15-50 (alternativ: Pumpe Wilo Para 15-130/6-43/SC-12) Rückschlagventil im Sekundärkreis

Edelstahlverteiler e-class 63 (DN 32)

SFE-Ventil im VL- und RL-Balken
VL-Balken mit Regolux DFA 0-3 l/min
RL-Balken mit THV-Einsätzen VA 30x1,5

Anschlussgarnitur

Wärmezählerdistanzrohr 3/4" Länge 110 mm
1x 90 Grad Winkelanschlussstück im RL
Kugelhahn DN 20 mit Fühlereinbaustück D = 5-5,2 mm M10x1 im Vor- und Rücklauf
zweiter Kugelhahn DN 20 im Rücklauf

Primäranschlüsse:

links, vertikal mit 3/4" IG

Sekundäranschlüsse:

vertikal mit 3/4" AG und Konus

Comfort-Aufputzverteilerschrank CA

höhenverstellbare Füße bis 130 mm
kompletter Schrank mit Stecktür in weiß RAL 9016 und Drehriegel
Tiefe: 125 mm
Höhe: 710 - 840 mm
OK FFB: 700 mm

optional:

Wärmezählereinbaustrecke W1 oder W2 für Trinkwasser kalt oder kalt + warm
je 2 x DVGW-Kugelhahn DN 20
je 1 x Wärmezählerdistanzrohr 3/4" Länge 110 mm, mit EPP-Dämmung, Anschluss vertikal mit 3/4" IG



| Hkr. | Warengruppe 540 | FBM-63-V-WMZ-CA ohne Elektrozubehör | | FBM-63-V-W1-WMZ-CA ohne Elektrozubehör | | FBM-63-V-W2-WMZ-CA ohne Elektrozubehör | |
|------------------------|--------------------|--|--------------|---|--------------|---|--------------|
| | | Breite | | Breite | | Breite | |
| 2 | Artikelnummer | 882 | 5403 400 302 | 882 | 5403 401 302 | 1032 | 5403 402 302 |
| | Listenpreis in € | | 1.349,70 € | | 1.409,51 € | | 1.503,69 € |
| 3 | Artikelnummer | 882 | 5403 400 303 | 882 | 5403 401 303 | 1032 | 5403 402 303 |
| | Listenpreis in € | | 1.384,50 € | | 1.444,31 € | | 1.538,49 € |
| 4 | Artikelnummer | 882 | 5403 400 304 | 1032 | 5403 401 304 | 1182 | 5403 402 304 |
| | Listenpreis in € | | 1.419,30 € | | 1.512,39 € | | 1.599,06 € |
| 5 | Artikelnummer | 882 | 5403 400 305 | 1032 | 5403 401 305 | 1182 | 5403 402 305 |
| | Listenpreis in € | | 1.454,10 € | | 1.547,19 € | | 1.633,86 € |
| 6 | Artikelnummer | 882 | 5403 400 306 | 1032 | 5403 401 306 | 1182 | 5403 402 306 |
| | Listenpreis in € | | 1.488,90 € | | 1.581,99 € | | 1.668,66 € |
| 7 | Artikelnummer | 1032 | 5403 400 307 | 1182 | 5403 401 307 | 1482 | 5403 402 307 |
| | Listenpreis in € | | 1.619,29 € | | 1.704,87 € | | 1.817,65 € |
| 8 | Artikelnummer | 1032 | 5403 400 308 | 1182 | 5403 401 308 | 1482 | 5403 402 308 |
| | Listenpreis in € | | 1.654,09 € | | 1.739,67 € | | 1.852,45 € |
| 9 | Artikelnummer | 1032 | 5403 400 309 | 1182 | 5403 401 309 | 1482 | 5403 402 309 |
| | Listenpreis in € | | 1.688,89 € | | 1.774,47 € | | 1.887,25 € |
| 10 | Artikelnummer | 1182 | 5403 400 310 | 1482 | 5403 401 310 | 1482 | 5403 402 310 |
| | Listenpreis in € | | 1.749,46 € | | 1.861,15 € | | 1.922,05 € |
| 11 | Artikelnummer | 1182 | 5403 400 311 | 1482 | 5403 401 311 | 1482 | 5403 402 311 |
| | Listenpreis in € | | 1.784,26 € | | 1.895,95 € | | 1.956,85 € |
| 12 | Artikelnummer | 1182 | 5403 400 312 | 1482 | 5403 401 312 | 1482 | 5403 402 312 |
| | Listenpreis in € | | 1.819,06 € | | 1.930,75 € | | 1.991,65 € |
| direkt zum Datenblatt: | | | | | | | |

**Optionales
Zubehör mit
Mehrpreis**
siehe S. 1.18
(Achtung
eventuelle
Schrankgrößen-
änderung)

Zirkulationsventil
Kemper Multitherm
DN 15



50-000213

244,14 €

Strangregulierventil
Ballorex Vario DN
20



55-005181

81,02 €

Differenzdruck-
regler Ballorex
Delta DN 20



55-005184

139,20 €

Autoflow®



55-005007

148,99 €

Comfort Mischstation FBM-63-V-WMZ-CA

Beschreibung:

wie Comfort Mischstation
 FBM-63-V-WMZ-CA
 jedoch mit vormontierten und vorverdrahteten Stellantrieben auf vormontierter Klemmleiste

bestehend aus:

strawatherm Stellantrieben 230 V
 stromlos geschlossen,
 mit Re-Open-Funktion,
 strawalogIX RT-STA Klemmleiste 230 V
 mit individueller Zuordnung der
 Stellantriebe zum Raumthermostat



| Hkr. | Warengruppe 540 | FBM-63-V-WMZ-CA-E mit Elektrozubehör | | FBM-63-V-W1-WMZ-CA-E mit Elektrozubehör | | FBM-63-V-W2-WMZ-CA-E mit Elektrozuehör | |
|------------------------|--------------------|---|--------------|--|--------------|---|--------------|
| | | Breite | | Breite | | Breite | |
| 2 | Artikelnummer | 882 | 5403 405 302 | 882 | 5403 406 302 | 1032 | 5403 407 302 |
| | Listenpreis in € | | 1.550,34 € | | 1.610,15 € | | 1.704,33 € |
| 3 | Artikelnummer | 882 | 5403 405 303 | 882 | 5403 406 303 | 1032 | 5403 407 303 |
| | Listenpreis in € | | 1.602,54 € | | 1.662,35 € | | 1.756,53 € |
| 4 | Artikelnummer | 882 | 5403 405 304 | 1032 | 5403 406 304 | 1182 | 5403 407 304 |
| | Listenpreis in € | | 1.654,74 € | | 1.747,83 € | | 1.834,50 € |
| 5 | Artikelnummer | 882 | 5403 405 305 | 1032 | 5403 406 305 | 1182 | 5403 407 305 |
| | Listenpreis in € | | 1.706,94 € | | 1.800,03 € | | 1.886,70 € |
| 6 | Artikelnummer | 882 | 5403 405 306 | 1032 | 5403 406 306 | 1182 | 5403 407 306 |
| | Listenpreis in € | | 1.759,14 € | | 1.852,23 € | | 1.938,90 € |
| 7 | Artikelnummer | 1032 | 5403 405 307 | 1182 | 5403 406 307 | 1482 | 5403 407 307 |
| | Listenpreis in € | | 1.906,93 € | | 1.992,52 € | | 2.105,29 € |
| 8 | Artikelnummer | 1032 | 5403 405 308 | 1182 | 5403 406 308 | 1482 | 5403 407 308 |
| | Listenpreis in € | | 1.959,13 € | | 2.044,72 € | | 2.157,49 € |
| 9 | Artikelnummer | 1032 | 5403 405 309 | 1182 | 5403 406 309 | 1482 | 5403 407 309 |
| | Listenpreis in € | | 2.047,22 € | | 2.132,81 € | | 2.245,58 € |
| 10 | Artikelnummer | 1182 | 5403 405 310 | 1482 | 5403 406 310 | 1482 | 5403 407 310 |
| | Listenpreis in € | | 2.125,19 € | | 2.236,88 € | | 2.297,78 € |
| 11 | Artikelnummer | 1182 | 5403 405 311 | 1482 | 5403 406 311 | 1482 | 5403 407 311 |
| | Listenpreis in € | | 2.177,39 € | | 2.289,08 € | | 2.349,98 € |
| 12 | Artikelnummer | 1182 | 5403 405 312 | 1482 | 5403 406 312 | 1482 | 5403 407 312 |
| | Listenpreis in € | | 2.229,59 € | | 2.341,28 € | | 2.402,18 € |
| direkt zum Datenblatt: | | | | | | | |

**Optionales
 Zubehör mit
 Mehrpreis**
 siehe S. 1.18
 (Achtung
 eventuelle
 Schrankgrößen-
 änderung)

Zirkulationsventil
 Kemper Multitherm
 DN 15

50-000213
 244,14 €

Strangreguliertventil
 Ballorex Vario DN
 20

55-005181
 81,02 €

Differenzdruck-
 regler Ballorex
 Delta DN 20

55-005184
 139,20 €

Autoflow®

55-005007
 148,99 €

4.6 Comfort-Misch-Anschlussstation mit Hochtemperaturabgang (für witterungsgeführte Vorlauf-Temperaturregelung)

Comfort Kompakt-Mischstation FBM-63-HT1-H-C69

Beschreibung:

Kompakt-Mischstation für Flächenheizung, für witterungsgeführte Vorlauf-Temperaturregelung und einem Hochtemperaturabgang für statische Heizflächen (z.B. Badheizkörper), im Unterputzschrank montierte Mischgruppe mit Umwälzpumpe, Edelstahlverteiler mit regulierbaren Durchflussanzeigern und Thermostatventileinsätzen (30x1,5) horizontale Anschlussgarnitur, ohne Wärmezählerverrohrung, optional vormontierte und vorverdrahtete Stellantriebe auf vormontierter Klemmleiste

Auslegungsdaten:

ausreichend für ca. 200 m² beheizte Fläche, abhängig vom Wärmebedarf
max. Volumenstrom: 2,14 m³/h
max. Primär-Betriebstemperatur: 80 °C
max. Sekundär-Betriebstemperatur: 20 - 50 °C
max. Betriebsdruck: 4 bar

bestehend aus:

HT1: ein Hochtemperaturabgang
Anschluss 3/4" AG und Konus
RL mit Regulierventil

Mischgruppe:

Mischventil mit 3-Punkt-Stellmotor 230 V und Tauchfühler für witterungsgeführte Vorlauf-Temperaturregelung
Temperaturbegrenzer fix auf 60 °C
Beimischung aus Sekundärkreislauf über Regulierventil, Thermometer 20 - 60 °C
Pumpe Grundfos UPM3 Auto L 15-50 (alternativ: Pumpe Wilo Para 15-130/6-43/SC-12)
Rückschlagventil im Sekundärkreis

Edelstahlverteiler e-class 63 (DN 32)

SFE-Ventil im VL- und RL-Balken
VL-Balken mit Regolux DFA 0-3 l/min
RL-Balken mit THV-Einsätzen VA 30x1,5

Anschlussgarnitur:

2x Kugelhahn DN 20

Primäranschlüsse:

links, horizontal mit 3/4" IG

Sekundäranschlüsse:

vertikal mit 3/4" AG und Konus

Comfort-Unterputzverteilerschrank C69

verzinkte Einbauzarge Tiefe 110 mm
höhenverstellbare Füße bis 130 mm
Frontblende mit Stecktür in weiß RAL 9016 mit Stecklaschen und Drehriegel
Tiefe: 110 - 150 mm
Höhe: 760 - 890 mm
Nischeneinbauhöhe von OK FFB: 720 mm
Nischeneinbaubreite Schrankbreite + 20 mm

optional:

strawatherm Stellantriebe 230 V stromlos geschlossen, mit Re-Open-Funktion, strawalogiX RT-STA Klemmleiste 230 V mit individueller Zuordnung der Stellantriebe zum Raumthermostat



1 Hochtemperaturabgang

| Hkr. | Warengruppe 541 | Schrankbreite B in mm | FBM-63-HT1-H-C69 ohne Elektrozubehör | FBM-63-HT1-H-C69-E mit Elektrozubehör |
|------------------------|------------------|-----------------------|--------------------------------------|---------------------------------------|
| 2 | Artikelnummer | 725 | 5412 100 302 | 5412 105 302 |
| | Listenpreis in € | | 1.287,60 € | 1.488,24 € |
| 3 | Artikelnummer | 725 | 5412 100 303 | 5412 105 303 |
| | Listenpreis in € | | 1.322,40 € | 1.540,44 € |
| 4 | Artikelnummer | 725 | 5412 100 304 | 5412 105 304 |
| | Listenpreis in € | | 1.357,20 € | 1.592,64 € |
| 5 | Artikelnummer | 875 | 5412 100 305 | 5412 105 305 |
| | Listenpreis in € | | 1.414,84 € | 1.667,68 € |
| 6 | Artikelnummer | 875 | 5412 100 306 | 5412 105 306 |
| | Listenpreis in € | | 1.449,64 € | 1.719,88 € |
| 7 | Artikelnummer | 875 | 5412 100 307 | 5412 105 307 |
| | Listenpreis in € | | 1.546,75 € | 1.834,40 € |
| 8 | Artikelnummer | 875 | 5412 100 308 | 5412 105 308 |
| | Listenpreis in € | | 1.581,55 € | 1.886,60 € |
| 9 | Artikelnummer | 1025 | 5412 100 309 | 5412 105 309 |
| | Listenpreis in € | | 1.644,41 € | 2.002,74 € |
| 10 | Artikelnummer | 1025 | 5412 100 310 | 5412 105 310 |
| | Listenpreis in € | | 1.679,21 € | 2.054,94 € |
| 11 | Artikelnummer | 1025 | 5412 100 311 | 5412 105 311 |
| | Listenpreis in € | | 1.714,01 € | 2.107,14 € |
| 12 | Artikelnummer | 1175 | 5412 100 312 | 5412 105 312 |
| | Listenpreis in € | | 1.789,92 € | 2.200,45 € |
| direkt zum Datenblatt: | | | | |

Optionales Zubehör mit Mehrpreis
siehe S. 1.18
(Achtung eventuelle Schrankgrößenänderung)

Strangregulierventil
Ballorex Vario DN 20



55-005181

81,02 €

Differenzdruckregler Ballorex Delta DN 20



55-005184

139,20 €

Autoflow®



55-005007

148,99 €

Comfort Kompakt-Mischstation FBM-63-HT2-H-C69

Beschreibung:

wie Comfort Kompakt-Mischstation



FBM-63-HT1-H-C69

jedoch mit zwei Hochtemperaturabgängen

für statische Heizflächen (z.B. Badheizkörper)

2 Hochtemperaturabgänge



| Hkr. | Warengruppe 542 | Schrank- breite B in mm | FBM-63-HT2-H-C69 ohne Elektrozubehör | FBM-63-HT2-H-C69-E mit Elektrozubehör |
|------------------------|--------------------|-------------------------------|---|---|
| 2 | Artikelnummer | 725 | 5422 100 302 | 5422 105 302 |
| | Listenpreis in € | | 1.313,16 € | 1.513,80 € |
| 3 | Artikelnummer | 725 | 5422 100 303 | 5422 105 303 |
| | Listenpreis in € | | 1.347,96 € | 1.566,00 € |
| 4 | Artikelnummer | 875 | 5422 100 304 | 5422 105 304 |
| | Listenpreis in € | | 1.405,59 € | 1.641,04 € |
| 5 | Artikelnummer | 875 | 5422 100 305 | 5422 105 305 |
| | Listenpreis in € | | 1.440,39 € | 1.693,24 € |
| 6 | Artikelnummer | 875 | 5422 100 306 | 5422 105 306 |
| | Listenpreis in € | | 1.475,19 € | 1.745,44 € |
| 7 | Artikelnummer | 875 | 5422 100 307 | 5422 105 307 |
| | Listenpreis in € | | 1.572,31 € | 1.859,95 € |
| 8 | Artikelnummer | 1025 | 5422 100 308 | 5422 105 308 |
| | Listenpreis in € | | 1.635,17 € | 1.940,21 € |
| 9 | Artikelnummer | 1025 | 5422 100 309 | 5422 105 309 |
| | Listenpreis in € | | 1.669,97 € | 2.028,30 € |
| 10 | Artikelnummer | 1025 | 5422 100 310 | 5422 105 310 |
| | Listenpreis in € | | 1.704,77 € | 2.080,50 € |
| 11 | Artikelnummer | 1175 | 5422 100 311 | 5422 105 311 |
| | Listenpreis in € | | 1.780,67 € | 2.173,80 € |
| 12 | Artikelnummer | 1175 | 5422 100 312 | 5422 105 312 |
| | Listenpreis in € | | 1.815,47 € | 2.226,00 € |
| direkt zum Datenblatt: | | |  |  |

**Optionales
Zubehör mit
Mehrpreis**
siehe S. 1.18
(Achtung
eventuelle
Schrankgrößen-
änderung)



55-005181
81,02 €



55-005184
139,20 €

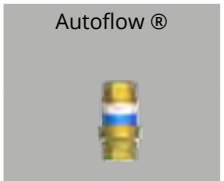

55-005007
148,99 €

4.6 Comfort-Misch-Anschlussstation mit Hochtemperaturabgang (für witterungsgeführte Vorlauf-Temperaturregelung)

Comfort Kompakt-Mischstation FBM-63-HT1-H-WMZ-C69

Beschreibung:

Kompakt-Mischstation für Flächenheizung, für witterungsgeführte Vorlauf-Temperaturregelung und einem Hochtemperaturabgang für statische Heizflächen (z.B. Badheizkörper), im Unterputzschrank montierte Mischgruppe mit Umwälzpumpe, Edelstahlverteiler mit regulierbaren Durchflussanzeigern und Thermostatventileinsätzen (30x1,5) horizontale Anschlussgarnitur, mit Wärmezählerverrohrung, optional Wasserzählereinbaustrecken für Trinkwasser kalt oder kalt + warm, Platzhaltung für Klemmleiste und Stellantriebe

Auslegungsdaten:

ausreichend für ca. 200 m² beheizte Fläche, abhängig vom Wärmebedarf
max. Volumenstrom: 2,14 m³/h
max. Primär-Betriebstemperatur: 80 °C
max. Sekundär-Betriebstemperatur: 20 - 50 °C
max. Betriebsdruck: 4 bar

bestehend aus:

HT1: ein Hochtemperaturabgang Anschluss 3/4" AG und Konus, RL mit Regulierventil
Mischgruppe: Mischventil mit 3-Punkt-Stellmotor 230 V und Tauchfühler für witterungsgeführte Vorlauf-Temperaturregelung Temperaturbegrenzer fix auf 60 °C Beimischung aus Sekundärkreislauf über Regulierventil, Thermometer 20 - 60 °C Pumpe Grundfos UPM3 Auto L 15-50 (alternativ: Pumpe Wilo Para 15-130/6-43/SC-12) Rückschlagventil im Sekundärkreis
Edelstahlverteiler e-class 63 (DN 32) SFE-Ventil im VL- und RL-Balken VL-Balken mit Regolux DFA 0-3 l/min RL-Balken mit THV-Einsätzen VA 30x1,5
Anschlussgarnitur: Wärmezählerdistanzrohr 3/4" Länge 110 mm Kugelhahn DN 20 mit Fühlereinbaustück D = 5-5,2 mm M10x1 im Vor- und Rücklauf zweiter Kugelhahn DN 20 im Rücklauf

Primäranschlüsse:

links, horizontal mit 3/4" IG

Sekundäranschlüsse:

vertikal mit 3/4" AG und Konus

Comfort-Unterputzverteilerschrank C69

verzinkte Einbauzarge Tiefe 110 mm höhenverstellbare Füße bis 130 mm Frontblende mit Stecktür in weiß RAL 9016 mit Stecklaschen und Drehriegel
Tiefe: 110 - 150 mm
Höhe: 760 - 890 mm
Nischeneinbauhöhe von OK FFB: 720 mm
Nischeneinbaubreite Schrankbreite + 20 mm

optional:

Wasserzählereinbaustrecke W1 oder W2 für Trinkwasser kalt oder kalt + warm je 2 x DVGW-Kugelhahn DN 20 je 1 x Wasserzählerdistanzrohr 3/4" Länge 110 mm, mit EPP-Dämmung, Anschluss horizontal mit 3/4" IG



1 Hochtemperaturabgang

| Hkr. | Warengruppe 541 | Schrankbreite B in mm | FBM-63-HT1-H-WMZ-C69 ohne Elektrozubehör | FBM-63-HT1-H-W1-WMZ-C69 ohne Elektrozubehör | FBM-63-HT1-H-W2-WMZ-C69 ohne Elektrozubehör |
|------------------------|------------------|-----------------------|--|---|---|
| 2 | Artikelnummer | 875 | 5412 300 302 | 5412 301 302 | 5412 302 302 |
| | Listenpreis in € | | 1.359,05 € | 1.422,12 € | 1.485,20 € |
| 3 | Artikelnummer | 875 | 5412 300 303 | 5412 301 303 | 5412 302 303 |
| | Listenpreis in € | | 1.393,85 € | 1.456,92 € | 1.520,00 € |
| 4 | Artikelnummer | 875 | 5412 300 304 | 5412 301 304 | 5412 302 304 |
| | Listenpreis in € | | 1.428,65 € | 1.491,72 € | 1.554,80 € |
| 5 | Artikelnummer | 1025 | 5412 300 305 | 5412 301 305 | 5412 302 305 |
| | Listenpreis in € | | 1.491,51 € | 1.554,58 € | 1.617,66 € |
| 6 | Artikelnummer | 1025 | 5412 300 306 | 5412 301 306 | 5412 302 306 |
| | Listenpreis in € | | 1.526,31 € | 1.589,38 € | 1.652,46 € |
| 7 | Artikelnummer | 1025 | 5412 300 307 | 5412 301 307 | 5412 302 307 |
| | Listenpreis in € | | 1.623,42 € | 1.686,50 € | 1.749,57 € |
| 8 | Artikelnummer | 1175 | 5412 300 308 | 5412 301 308 | 5412 302 308 |
| | Listenpreis in € | | 1.699,33 € | 1.762,40 € | 1.825,48 € |
| 9 | Artikelnummer | 1175 | 5412 300 309 | 5412 301 309 | 5412 302 309 |
| | Listenpreis in € | | 1.734,13 € | 1.797,20 € | 1.860,28 € |
| 10 | Artikelnummer | 1175 | 5412 300 310 | 5412 301 310 | 5412 302 310 |
| | Listenpreis in € | | 1.768,93 € | 1.832,00 € | 1.895,08 € |
| 11 | Artikelnummer | 1475 | 5412 300 311 | 5412 301 311 | 5412 302 311 |
| | Listenpreis in € | | 1.859,84 € | 1.922,92 € | 1.985,99 € |
| 12 | Artikelnummer | 1475 | 5412 300 312 | 5412 301 312 | 5412 302 312 |
| | Listenpreis in € | | 1.894,64 € | 1.957,72 € | 2.020,79 € |
| direkt zum Datenblatt: | | | | | |

Optionales Zubehör mit Mehrpreis
siehe S. 1.18
(Achtung eventuelle Schrankgrößenänderung)

Zirkulationsventil Kemper Multitherm DN 15



50-000213

244,14 €

Strangreguliertventil Ballorex Vario DN 20



55-005181

81,02 €

Differenzdruckregler Ballorex Delta DN 20



55-005184

139,20 €

Autoflow®



55-005007

148,99 €

Comfort Kompakt-Mischstation FBM-63-HT2-H-WMZ-C69

Beschreibung:

wie Comfort Kompakt-Mischstation
FBM-63-HT1-H-WMZ-C69
jedoch mit zwei Hochtemperaturabgängen
für statische Heizflächen (z.B. Badheizkörper)



2 Hochtemperaturabgänge

| Hkr. | Warengruppe 542 | Schrank- breite B in mm | FBM-63-HT2-H-WMZ-C69 ohne Elektrozubehör | FBM-63-HT2-H-W1- WMZ-C69 ohne Elektrozubehör | FBM-63-HT2-H-W2- WMZ-C69 ohne Elektrozubehör |
|------------------------|--------------------|-------------------------------|---|--|--|
| 2 | Artikelnummer | 875 | 5422 300 302 | 5422 301 302 | 5422 302 302 |
| | Listenpreis in € | | 1.384,61 € | 1.447,68 € | 1.510,76 € |
| 3 | Artikelnummer | 875 | 5422 300 303 | 5422 301 303 | 5422 302 303 |
| | Listenpreis in € | | 1.419,41 € | 1.482,48 € | 1.545,56 € |
| 4 | Artikelnummer | 1025 | 5422 300 304 | 5422 301 304 | 5422 302 304 |
| | Listenpreis in € | | 1.482,26 € | 1.545,34 € | 1.608,41 € |
| 5 | Artikelnummer | 1025 | 5422 300 305 | 5422 301 305 | 5422 302 305 |
| | Listenpreis in € | | 1.517,06 € | 1.580,14 € | 1.643,21 € |
| 6 | Artikelnummer | 1025 | 5422 300 306 | 5422 301 306 | 5422 302 306 |
| | Listenpreis in € | | 1.551,86 € | 1.614,94 € | 1.678,01 € |
| 7 | Artikelnummer | 1175 | 5422 300 307 | 5422 301 307 | 5422 302 307 |
| | Listenpreis in € | | 1.690,08 € | 1.753,16 € | 1.816,23 € |
| 8 | Artikelnummer | 1175 | 5422 300 308 | 5422 301 308 | 5422 302 308 |
| | Listenpreis in € | | 1.724,88 € | 1.787,96 € | 1.851,03 € |
| 9 | Artikelnummer | 1175 | 5422 300 309 | 5422 301 309 | 5422 302 309 |
| | Listenpreis in € | | 1.759,68 € | 1.822,76 € | 1.885,83 € |
| 10 | Artikelnummer | 1475 | 5422 300 310 | 5422 301 310 | 5422 302 310 |
| | Listenpreis in € | | 1.850,60 € | 1.913,67 € | 1.976,75 € |
| 11 | Artikelnummer | 1475 | 5422 300 311 | 5422 301 311 | 5422 302 311 |
| | Listenpreis in € | | 1.885,40 € | 1.948,47 € | 2.011,55 € |
| 12 | Artikelnummer | 1475 | 5422 300 312 | 5422 301 312 | 5422 302 312 |
| | Listenpreis in € | | 1.920,20 € | 1.983,27 € | 2.046,35 € |
| direkt zum Datenblatt: | | | | | |

**Optionales
Zubehör mit
Mehrpreis**
siehe S. 1.18
(Achtung
eventuelle
Schrankgrößen-
änderung)

Zirkulationsventil
Kemper Multitherm
DN 15

50-000213
244,14 €

Strangreguliertventil
Ballorex Vario DN
20

55-005181
81,02 €

Differenzdruck-
regler Ballorex
Delta DN 20

55-005184
139,20 €

Autoflow®

55-005007
148,99 €

4.6 Comfort-Misch-Anschlussstation mit Hochtemperaturabgang (für witterungsgeführte Vorlauf-Temperaturregelung)

Comfort Kompakt-Mischstation FBM-63-HT1-H-WMZ-C69-E

Beschreibung:

Kompakt-Mischstation für Flächenheizung, für witterungsgeführte Vorlauf-Temperaturregelung und einem Hochtemperaturabgang für statische Heizflächen (z.B. Badheizkörper), im Unterputzschrank montierte Mischgruppe mit Umwälzpumpe, Edelstahlverteiler mit regulierbaren Durchflussanzeigern und Thermostatventileinsätzen (30x1,5) horizontale Anschlussgarnitur, mit Wärmezählerverrohrung, vormontierte und vorverdrahtete Stellantriebe auf vormontierter Klemmleiste, optional Wasserzählereinbaustrecken für Trinkwasser kalt oder kalt + warm

Auslegungsdaten:

ausreichend für ca. 200 m² beheizte Fläche, abhängig vom Wärmebedarf
 max. Volumenstrom: 2,14 m³/h
 max. Primär-Betriebstemperatur: 80 °C
 max. Sekundär-Betriebstemperatur: 20-50 °C
 max. Betriebsdruck: 4 bar

bestehend aus:

HT1: ein Hochtemperaturabgang
 Anschluss 3/4" AG und Konus
 RL mit Regulierventil
Mischgruppe:
 Mischventil mit 3-Punkt-Stellmotor 230 V und Tauchfühler für witterungsgeführte Vorlauf-Temperaturregelung
 Temperaturbegrenzer fix auf 60 °C
 Beimischung aus Sekundärkreislauf über Regulierventil, Thermometer 20 - 60 °C
 Pumpe Grundfos UPM3 Auto L 15-50 (alternativ: Pumpe Wilo Para 15-130/6-43/SC-12)
 Rückschlagventil im Sekundärkreis

Edelstahlverteiler e-class 63 (DN 32)

SFE-Ventil im VL- und RL-Balken
 VL-Balken mit Regolux DFA 0-3 l/min
 RL-Balken mit THV-Einsätzen VA 30x1,5

Anschlussgarnitur:

Wärmezählerdistanzrohr 3/4" Länge 110 mm
 Kugelhahn DN 20 mit Fühlereinbaustück
 D = 5-5,2 mm M10x1 im Vor- und Rücklauf
 zweiter Kugelhahn DN 20 im Rücklauf

Primäranschlüsse:

links, horizontal mit 3/4" IG

Sekundäranschlüsse:

vertikal mit 3/4" AG und Konus



Comfort-Unterputzverteilerschrank C69

verzinkte Einbauzarge Tiefe 110 mm
 höhenverstellbare Füße bis 130 mm
 Frontblende mit Stecktür in weiß RAL 9016 mit Stecklaschen und Drehriegel
 Tiefe: 110 - 150 mm
 Höhe: 760 - 890 mm
 Nischeneinbauhöhe von OK FFB: 720 mm
 Nischeneinbaubreite Schrankbreite + 20 mm

optional:

Wasserzählereinbaustrecke W1 oder W2 für Trinkwasser kalt oder kalt + warm
 je 2 x DVGW-Kugelhahn DN 20
 je 1 x Wasserzählerdistanzrohr 3/4" Länge 110 mm, mit EPP-Dämmung, Anschluss horizontal mit 3/4" IG

1 Hochtemperaturabgang

| Hkr. | Warengruppe 541 | Schrankbreite B in mm | FBM-63-HT1-H-WMZ-C69-E mit Elektrozubehör | FBM-63-HT1-H-W1-WMZ-C69-E mit Elektrozubehör | FBM-63-HT1-H-W2-WMZ-C69-E mit Elektrozubehör |
|------------------------|------------------|-----------------------|---|---|---|
| 2 | Artikelnummer | 875 | 5412 305 302 | 5412 306 302 | 5412 307 302 |
| | Listenpreis in € | | 1.559,69 € | 1.622,77 € | 1.685,84 € |
| 3 | Artikelnummer | 875 | 5412 305 303 | 5412 306 303 | 5412 307 303 |
| | Listenpreis in € | | 1.611,89 € | 1.674,97 € | 1.738,04 € |
| 4 | Artikelnummer | 875 | 5412 305 304 | 5412 306 304 | 5412 307 304 |
| | Listenpreis in € | | 1.664,09 € | 1.727,17 € | 1.790,24 € |
| 5 | Artikelnummer | 1025 | 5412 305 305 | 5412 306 305 | 5412 307 305 |
| | Listenpreis in € | | 1.744,35 € | 1.807,43 € | 1.870,50 € |
| 6 | Artikelnummer | 1025 | 5412 305 306 | 5412 306 306 | 5412 307 306 |
| | Listenpreis in € | | 1.796,55 € | 1.859,63 € | 1.922,70 € |
| 7 | Artikelnummer | 1025 | 5412 305 307 | 5412 306 307 | 5412 307 307 |
| | Listenpreis in € | | 1.911,06 € | 1.974,14 € | 2.037,21 € |
| 8 | Artikelnummer | 1175 | 5412 305 308 | 5412 306 308 | 5412 307 308 |
| | Listenpreis in € | | 2.004,37 € | 2.067,45 € | 2.130,52 € |
| 9 | Artikelnummer | 1175 | 5412 305 309 | 5412 306 309 | 5412 307 309 |
| | Listenpreis in € | | 2.092,46 € | 2.155,53 € | 2.218,61 € |
| 10 | Artikelnummer | 1175 | 5412 305 310 | 5412 306 310 | 5412 307 310 |
| | Listenpreis in € | | 2.144,66 € | 2.207,73 € | 2.270,81 € |
| 11 | Artikelnummer | 1475 | 5412 305 311 | 5412 306 311 | 5412 307 311 |
| | Listenpreis in € | | 2.252,97 € | 2.316,05 € | 2.379,12 € |
| 12 | Artikelnummer | 1475 | 5412 305 312 | 5412 306 312 | 5412 307 312 |
| | Listenpreis in € | | 2.305,17 € | 2.368,25 € | 2.431,32 € |
| direkt zum Datenblatt: | | |  |  |  |

Optionales Zubehör mit Mehrpreis
 siehe S. 1.18
 (Achtung eventuelle Schrankgrößenänderung)

Zirkulationsventil Kemper Multitherm DN 15



50-000213

244,14 €

Strangreguliertventil Ballorex Vario DN 20



55-005181

81,02 €

Differenzdruckregler Ballorex Delta DN 20



55-005184

139,20 €

Autoflow®



55-005007

148,99 €

Comfort Kompakt-Mischstation FBM-63-HT2-H-WMZ-C69-E

Beschreibung:

wie Comfort Kompakt-Mischstation
FBM-63-HT1-H-WMZ-C69-E
jedoch mit zwei Hochtemperaturabgängen
für statische Heizflächen (z.B. Badheizkörper)



2 Hochtemperaturabgänge

| Hkr. | Warengruppe 542 | Schrank- breite B in mm | FBM-63-HT2-H-WMZ- C69-E mit Elektrozubehör | FBM-63-HT2-H-W1-WMZ- C69-E mit Elektrozubehör | FBM-63-HT2-H-W2-WMZ- C69-E mit Elektrozubehör |
|------------------------|--------------------|-------------------------------|--|---|---|
| 2 | Artikelnummer | 875 | 5422 305 302 | 5422 306 302 | 5422 307 302 |
| | Listenpreis in € | | 1.585,25 € | 1.648,32 € | 1.711,40 € |
| 3 | Artikelnummer | 875 | 5422 305 303 | 5422 306 303 | 5422 307 303 |
| | Listenpreis in € | | 1.637,45 € | 1.700,52 € | 1.763,60 € |
| 4 | Artikelnummer | 1025 | 5422 305 304 | 5422 306 304 | 5422 307 304 |
| | Listenpreis in € | | 1.717,71 € | 1.780,78 € | 1.843,86 € |
| 5 | Artikelnummer | 1025 | 5422 305 305 | 5422 306 305 | 5422 307 305 |
| | Listenpreis in € | | 1.769,91 € | 1.832,98 € | 1.896,06 € |
| 6 | Artikelnummer | 1025 | 5422 305 306 | 5422 306 306 | 5422 307 306 |
| | Listenpreis in € | | 1.822,11 € | 1.885,18 € | 1.948,26 € |
| 7 | Artikelnummer | 1175 | 5422 305 307 | 5422 306 307 | 5422 307 307 |
| | Listenpreis in € | | 1.977,73 € | 2.040,80 € | 2.103,88 € |
| 8 | Artikelnummer | 1175 | 5422 305 308 | 5422 306 308 | 5422 307 308 |
| | Listenpreis in € | | 2.029,93 € | 2.093,00 € | 2.156,08 € |
| 9 | Artikelnummer | 1175 | 5422 305 309 | 5422 306 309 | 5422 307 309 |
| | Listenpreis in € | | 2.118,02 € | 2.181,09 € | 2.244,17 € |
| 10 | Artikelnummer | 1475 | 5422 305 310 | 5422 306 310 | 5422 307 310 |
| | Listenpreis in € | | 2.226,33 € | 2.289,41 € | 2.352,48 € |
| 11 | Artikelnummer | 1475 | 5422 305 311 | 5422 306 311 | 5422 307 311 |
| | Listenpreis in € | | 2.278,53 € | 2.341,61 € | 2.404,68 € |
| 12 | Artikelnummer | 1475 | 5422 305 312 | 5422 306 312 | 5422 307 312 |
| | Listenpreis in € | | 2.330,73 € | 2.393,81 € | 2.456,88 € |
| direkt zum Datenblatt: | | | | | |

**Optionales
Zubehör mit
Mehrpreis**
siehe S. 1.18
(Achtung
eventuelle
Schrankgrößen-
änderung)



Zirkulationsventil
Kemper Multitherm
DN 15
50-000213
244,14 €



Strangreguliertventil
Ballorex Vario DN
20
55-005181
81,02 €



Differenzdruck-
regler Ballorex
Delta DN 20
55-005184
139,20 €



Autoflow®
55-005007
148,99 €

4.7 Comfort-Misch-Anschlussstation mit Systemtrennung

Comfort Mischstation FBM-S10-63-H-C69

Beschreibung:

Mischstation für Flächenheizung mit Systemtrennung und witterungsgeführter Vorlauf-Temperaturregelung im Unterputzschrank montierte Mischgruppe mit Umwälzpumpe, Edelstahlverteiler mit regulierbaren Durchflussanzeigern und Thermostatventileinsätzen (30x1,5), horizontale Anschlussgarnitur, ohne Wärmezählerverrohrung, optional vormontierte und vorverdrahtete Stellantriebe auf vormontierter Klemmleiste

Auslegungsdaten:

ausreichend für ca. 120 m² beheizte Fläche, abhängig vom Wärmebedarf
 max. Volumenstrom: 2,14 m³/h
 max. Wärmeleistung = 10 kW
 max. Betriebsdruck primär = 4 bar
 max. Betriebsdruck sekundär = 2,5 bar
 max. Betriebstemperatur primär = 110 °C
 max. Betriebstemperatur sekundär 50 °C
 mindestens erforderlicher Differenzdruck primär = 200 mbar

bestehend aus Systemtrennung:

Primär- (Hochtemperaturkreis) und Sekundärkreis (Niedertemperaturkreis) der Flächenheizung sind voneinander durch kupfergelöteten Plattenwärmeübertrager getrennt,

max. Wärmeleistung 10 kW,
 Manometer 0-4 bar
 im Vorlaufbalken des Sekundärkreises montiert, Sicherheitsventil DN 15 2,5 bar und Membranausdehnungsgefäß (MAG) über Panzerschlauch am Rücklaufbalken montiert, Position des MAG links neben dem Verteiler

Mischgruppe:

Mischventil mit 3-Punkt-Stellmotor 230 V und Tauchfühler für witterungsgeführte Vorlauf-Temperaturregelung
 Temperaturbegrenzer fix auf 60 °C
 Beimischung aus Sekundärkreislauf über Regulierventil, Thermometer 20 - 60 °C
 Pumpe Grundfos UPM3 Auto L 15-50 (alternativ: Pumpe Wilo Para 15-130/6-43/SC-12)
 Rückschlagventil im Sekundärkreis

Edelstahlverteiler e-class 63 (DN 32)

SFEE-Ventil im VL- und RL-Balken
 VL-Balken mit Regolux DFA 0-3 l/min
 RL-Balken mit THV-Einsätzen VA 30x1,5

Anschlussgarnitur:

2x Kugelhahn DN 20

Primäranschlüsse:

rechts, horizontal mit 3/4" IG

Sekundäranschlüsse:

vertikal mit 3/4" AG und Konus

Comfort-Unterputzverteilerschrank C69

verzinkte Einbauzarge Tiefe 110 mm
 höhenverstellbare Füße bis 130 mm
 Frontblende mit Stecktür in weiß RAL 9016 mit Stecklaschen und Drehriegel
 Tiefe: 110 - 150 mm
 Höhe: 760 - 890 mm
 Nischeneinbauhöhe von OK FFB: 720 mm
 Nischeneinbaubreite Schrankbreite + 20 mm

optional:

strawatherm Stellantriebe 230 V stromlos geschlossen, mit Re-Open-Funktion, strawalogiX RT-STA Klemmleiste 230 V mit individueller Zuordnung der Stellantriebe zum Raumthermostat



| Hkr. | Warengruppe 560 | Schrankbreite B in mm | FBM-S10-63-H-C69 ohne Elektrozubehör | FBM-S10-63-H-C69-E mit Elektrozubehör |
|------------------------|------------------|-----------------------|--------------------------------------|---------------------------------------|
| 2 | Artikelnummer | 1025 | 5602 100 302 | 5602 105 302 |
| | Listenpreis in € | | 1.740,00 € | 1.940,64 € |
| 3 | Artikelnummer | 1025 | 5602 100 303 | 5602 105 303 |
| | Listenpreis in € | | 1.774,80 € | 1.992,84 € |
| 4 | Artikelnummer | 1025 | 5602 100 304 | 5602 105 304 |
| | Listenpreis in € | | 1.809,60 € | 2.045,04 € |
| 5 | Artikelnummer | 1175 | 5602 100 305 | 5602 105 305 |
| | Listenpreis in € | | 1.885,51 € | 2.138,35 € |
| 6 | Artikelnummer | 1175 | 5602 100 306 | 5602 105 306 |
| | Listenpreis in € | | 1.920,31 € | 2.190,55 € |
| 7 | Artikelnummer | 1175 | 5602 100 307 | 5602 105 307 |
| | Listenpreis in € | | 2.023,23 € | 2.310,87 € |
| 8 | Artikelnummer | 1475 | 5602 100 308 | 5602 105 308 |
| | Listenpreis in € | | 2.114,14 € | 2.419,19 € |
| 9 | Artikelnummer | 1475 | 5602 100 309 | 5602 105 309 |
| | Listenpreis in € | | 2.148,94 € | 2.507,27 € |
| 10 | Artikelnummer | 1475 | 5602 100 310 | 5602 105 310 |
| | Listenpreis in € | | 2.183,74 € | 2.559,47 € |
| 11 | Artikelnummer | 1475 | 5602 100 311 | 5602 105 311 |
| | Listenpreis in € | | 2.218,54 € | 2.611,67 € |
| 12 | Artikelnummer | 1475 | 5602 100 312 | 5602 105 312 |
| | Listenpreis in € | | 2.253,34 € | 2.663,87 € |
| direkt zum Datenblatt: | | | | |

Optionales Zubehör mit Mehrpreis
 siehe S. 1.18
 (Achtung eventuelle Schrankgrößenänderung)

Strangregulierventil Ballorex Vario DN 20



55-005181

81,02 €

Differenzdruckregler Ballorex Delta DN 20



55-005184

139,20 €

Autoflow®



55-005007

148,99 €

Regolux ® Durchflussanzeiger 0-3l/min (für e-class 63 im Vorlaufbalken)

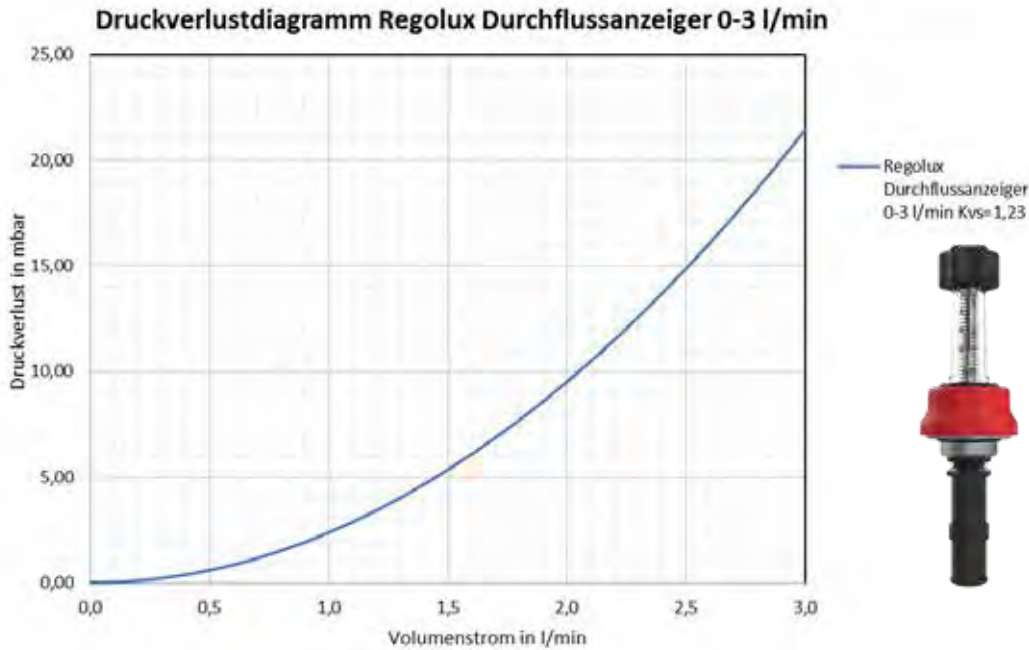

Thermostatventileinsatz VA (für e-class 53 und 63 im Rücklaufbalken)

Kvs = 2,56 m³/h

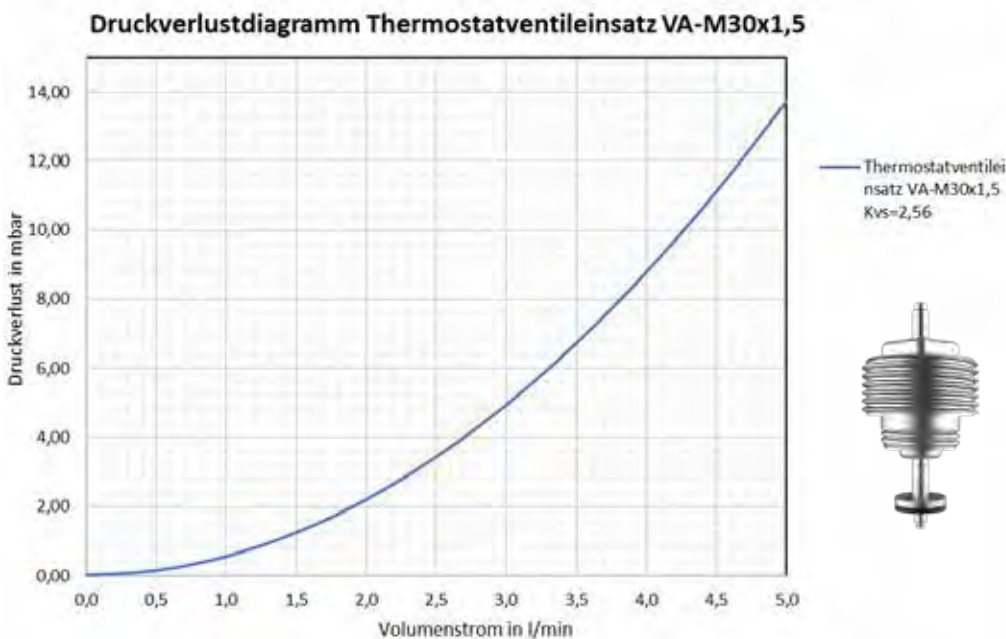

4.7 Comfort-Misch-Anschlussstation mit Systemtrennung

Comfort Mischstation FBM-S10-63-V-WMZ-C69

Beschreibung:

Mischstation für Flächenheizung mit Systemtrennung und witterungsgeführter Vorlauf-Temperaturregelung im Unterputzschrank montierte Mischgruppe mit Umwälzpumpe, Edelstahlverteiler mit regulierbaren Durchflussanzeigern und Thermostatventileinsätzen (30x1,5), vertikale Anschlussgarnitur, mit Wärmezählerverrohrung, optional Wasserzählereinbaustrecken für Trinkwasser kalt oder kalt + warm

Auslegungsdaten:

ausreichend für ca. 120 m² beheizte Fläche, abhängig vom Wärmebedarf
 max. Volumenstrom: 2,14 m³/h
 max. Wärmeleistung = 10 kW
 max. Betriebsdruck primär = 4 bar
 max. Betriebsdruck sekundär = 2,5 bar
 max. Betriebstemperatur primär = 110 °C
 max. Betriebstemperatur sekundär 50 °C
 mindestens erforderlicher Differenzdruck primär = 200 mbar

bestehend aus

Systemtrennung:

Primär- (Hochtemperaturkreis) und Sekundärkreis (Niedertemperaturkreis) der Flächenheizung sind voneinander durch kupfergelöteten Plattenwärmeübertrager getrennt,

max. Wärmeleistung 10 kW,
 Manometer 0-4 bar im Vorlaufbalken des Sekundärkreises montiert, Sicherheitsventil DN 15 2,5 bar und Membranausdehnungsgefäß (MAG) über Panzerschlauch am Rücklaufbalken montiert, Position des MAG links neben dem Verteiler

Mischgruppe:

Mischventil mit 3-Punkt-Stellmotor 230 V und Tauchfühler für witterungsgeführte Vorlauf-Temperaturregelung
 Temperaturbegrenzer fix auf 60 °C
 Beimischung aus Sekundärkreislauf über Regulierventil, Thermometer 20 - 60 °C
 Pumpe Grundfos UPM3 Auto L 15-50 (alternativ: Pumpe Wilo Para 15-130/6-43/SC-12)
 Rückschlagventil im Sekundärkreis

Edelstahlverteiler e-class 63 (DN 32)

SFEE-Ventil im VL- und RL-Balken
 VL-Balken mit Regulox DFA 0-3 l/min
 RL-Balken mit THV-Einsätzen VA 30x1,5

Anschlussgarnitur:

Wärmezählerdistanzrohr 3/4" Länge 110 mm, 90 Grad Winkelanschlussstück im Rücklauf

und Kugelhahn DN 20 mit Fühlereinbaustück D = 5-5,2 mm M10x1 im Vor- und Rücklauf, zweiter Kugelhahn DN 20 im Rücklauf

Primäranschlüsse:

rechts, vertikal mit 3/4" IG

Sekundäranschlüsse:

vertikal mit 3/4" AG und Konus

Comfort-Unterputzverteilerschrank C69

verzinkte Einbauzarge Tiefe 110 mm
 höhenverstellbare Füße bis 130 mm
 Frontblende mit Stecktür in weiß RAL 9016 mit Stecklaschen und Drehriegel
 Tiefe: 110 - 150 mm
 Höhe: 760 - 890 mm
 Nischeneinbauhöhe von OK FFB: 720 mm
 Nischeneinbaubreite Schrankbreite + 20 mm

optional:

Wasserzählereinbaustrecke W1 oder W2 für Trinkwasser kalt oder kalt + warm
 je 2 x DVGW-Kugelhahn DN 20
 je 1 x Wasserzählerdistanzrohr 3/4" Länge 110 mm, mit EPP-Dämmung, Anschluss horizontal mit 3/4" IG



Optionales Zubehör mit Mehrpreis
 siehe S. 1.18
 (Achtung eventuelle Schrankgrößenänderung)

| Hkr. | Schrankbreite B in mm | Warengruppe 560 | FBM-S10-63-V-WMZ-C69 ohne Elektrozubehör | FBM-S10-63-V-W1-WMZ-C69 ohne Elektrozubehör | FBM-S10-63-V-W2-WMZ-C69 ohne Elektrozubehör |
|------------------------|-----------------------|------------------|--|---|---|
| 2 | 1175 | Artikelnummer | 5602 400 302 | 5602 401 302 | 5602 402 302 |
| | | Listenpreis in € | 1.847,77 € | 1.908,67 € | 1.973,92 € |
| 3 | 1175 | Artikelnummer | 5602 400 303 | 5602 401 303 | 5602 402 303 |
| | | Listenpreis in € | 1.882,57 € | 1.943,47 € | 2.008,72 € |
| 4 | 1175 | Artikelnummer | 5602 400 304 | 5602 401 304 | 5602 402 304 |
| | | Listenpreis in € | 1.917,37 € | 1.978,27 € | 2.043,52 € |
| 5 | 1175 | Artikelnummer | 5602 400 305 | 5602 401 305 | 5602 402 305 |
| | | Listenpreis in € | 1.952,17 € | 2.013,07 € | 2.078,32 € |
| 6 | 1475 | Artikelnummer | 5602 400 306 | 5602 401 306 | 5602 402 306 |
| | | Listenpreis in € | 2.043,09 € | 2.103,99 € | 2.169,24 € |
| 7 | 1475 | Artikelnummer | 5602 400 307 | 5602 401 307 | 5602 402 307 |
| | | Listenpreis in € | 2.146,01 € | 2.206,91 € | 2.272,16 € |
| 8 | 1475 | Artikelnummer | 5602 400 308 | 5602 401 308 | 5602 402 308 |
| | | Listenpreis in € | 2.180,81 € | 2.241,71 € | 2.306,96 € |
| 9 | 1475 | Artikelnummer | 5602 400 309 | 5602 401 309 | 5602 402 309 |
| | | Listenpreis in € | 2.215,61 € | 2.276,51 € | 2.341,76 € |
| 10 | 1475 | Artikelnummer | 5602 400 310 | 5602 401 310 | 5602 402 310 |
| | | Listenpreis in € | 2.250,41 € | 2.311,31 € | 2.376,56 € |
| 11 | 1475 | Artikelnummer | 5602 400 311 | 5602 401 311 | 5602 402 311 |
| | | Listenpreis in € | 2.285,21 € | 2.346,11 € | 2.411,36 € |
| direkt zum Datenblatt: | | | | | |

Zirkulationsventil Kemper Multitherm DN 15



50-000213

244,14 €

Strangreguliertventil Ballorex Vario DN 20



55-005181

81,02 €

Differenzdruckregler Ballorex Delta DN 20



55-005184

139,20 €

Autoflow®



55-005007

148,99 €

Comfort Mischstation FBM-S10-63-V-WMZ-C69-E

Beschreibung:

wie Comfort Mischstation
FBM-S10-63-V-WMZ-C69
jedoch mit vormontierten und vorverdrahteten Stellantrieben auf vormontierter Klemmleiste

bestehend aus:

strawatherm Stellantrieben 230 V
stromlos geschlossen,
mit Re-Open-Funktion,
strawalogiX RT-STA Klemmleiste 230 V
mit individueller Zuordnung der
Stellantriebe zum Raumthermostat



**Optionales
Zubehör mit
Mehrpreis**
siehe S. 1.18
(Achtung
eventuelle
Schrankgrößen-
änderung)

| Hkr. | Schrankbreite B in mm | Warengruppe 560 | FBM-S10-63-V-WMZ-C69-E mit Elektrozubehör | FBM-S10-63-V-W1-WMZ-C69-E mit Elektrozubehör | FBM-S10-63-V-W2-WMZ-C69-E mit Elektrozubehör |
|------------------------|-----------------------|------------------|---|--|--|
| 2 | 1175 | Artikelnummer | 5602 405 302 | 5602 406 302 | 5602 407 302 |
| | | Listenpreis in € | 2.048,42 € | 2.109,32 € | 2.174,57 € |
| 3 | 1175 | Artikelnummer | 5602 405 303 | 5602 406 303 | 5602 407 303 |
| | | Listenpreis in € | 2.100,62 € | 2.161,52 € | 2.226,77 € |
| 4 | 1175 | Artikelnummer | 5602 405 304 | 5602 406 304 | 5602 407 304 |
| | | Listenpreis in € | 2.152,82 € | 2.213,72 € | 2.278,97 € |
| 5 | 1175 | Artikelnummer | 5602 405 305 | 5602 406 305 | 5602 407 305 |
| | | Listenpreis in € | 2.205,02 € | 2.265,92 € | 2.331,17 € |
| 6 | 1475 | Artikelnummer | 5602 405 306 | 5602 406 306 | 5602 407 306 |
| | | Listenpreis in € | 2.313,33 € | 2.374,23 € | 2.439,48 € |
| 7 | 1475 | Artikelnummer | 5602 405 307 | 5602 406 307 | 5602 407 307 |
| | | Listenpreis in € | 2.433,65 € | 2.494,55 € | 2.559,80 € |
| 8 | 1475 | Artikelnummer | 5602 405 308 | 5602 406 308 | 5602 407 308 |
| | | Listenpreis in € | 2.485,85 € | 2.546,75 € | 2.612,00 € |
| 9 | 1475 | Artikelnummer | 5602 405 309 | 5602 406 309 | 5602 407 309 |
| | | Listenpreis in € | 2.573,94 € | 2.634,84 € | 2.700,09 € |
| 10 | 1475 | Artikelnummer | 5602 405 310 | 5602 406 310 | 5602 407 310 |
| | | Listenpreis in € | 2.626,14 € | 2.687,04 € | 2.752,29 € |
| 11 | 1475 | Artikelnummer | 5602 405 311 | 5602 406 311 | 5602 407 311 |
| | | Listenpreis in € | 2.678,34 € | 2.739,24 € | 2.804,49 € |
| direkt zum Datenblatt: | | | | | |

Zirkulationsventil
Kemper Multitherm
DN 15



50-000213
244,14 €

Strangreguliertventil
Ballorex Vario DN
20



55-005181
81,02 €

Differenzdruck-
regler Ballorex
Delta DN 20



55-005184
139,20 €

Autoflow®



55-005007
148,99 €

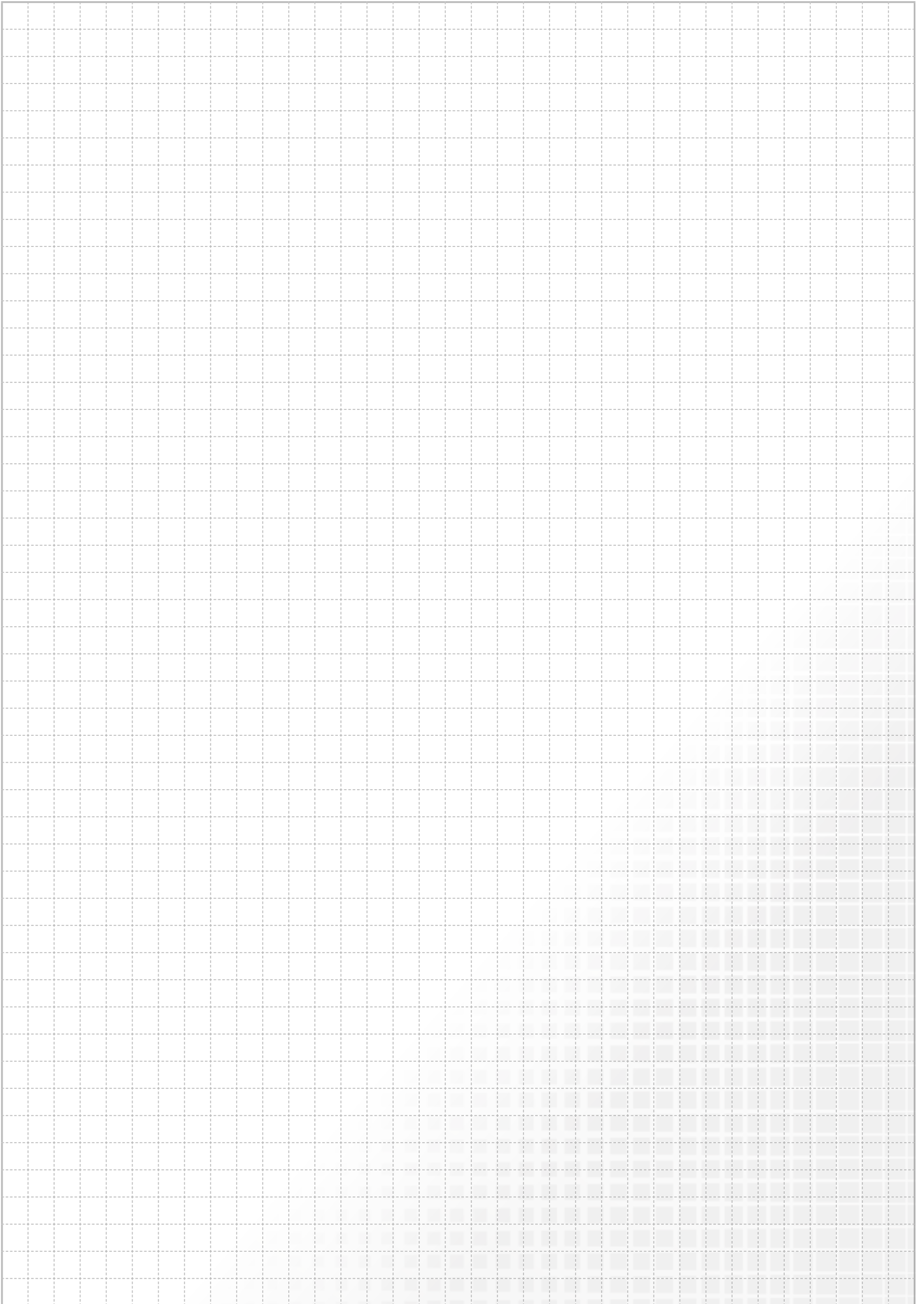

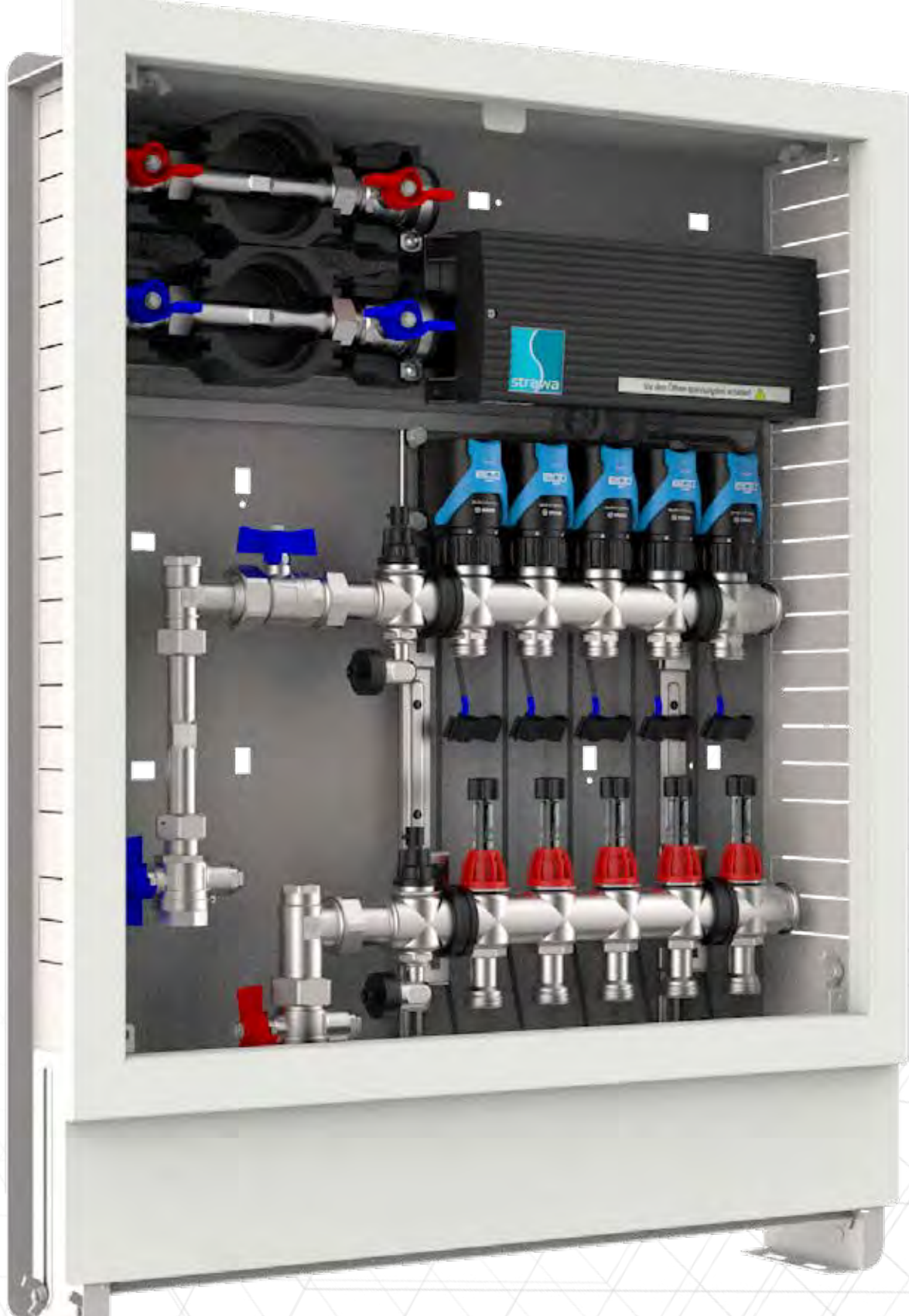

**COMFORT-ANSCHLUSSSTATIONEN
INKL. AUTOMATISCHEM
HYDRAULISCHEN ABGLEICH
DURCH EGO-SYSTEM**

5.

5.1 Comfort-Fußbodenheizkreis-Anschlussstationen inkl. EGO-System

Inhaltsverzeichnis

5.1.1
Comfort-Anschlussstation
FBH inkl. EGO-System
im Unterputzschrank
C80
 Einbauhöhe von OK FFB 720 mm
 Einbautiefe 80-120 mm





5.1.2
Comfort-Anschlussstation
FBH inkl. EGO-System
im Unterputzschrank
C69
 Einbauhöhe von OK FFB 720 mm
 Einbautiefe 110-150 mm



5.1.3
Comfort-Anschlussstation
FBH inkl. EGO-System
im Aufputzschrank
CA
 Einbauhöhe von OK FFB 700 mm
 Einbautiefe 125 mm



| Primäranschluss | Wärme-zählereinbau-strecke | Wasser-zählereinbau-strecke | Klemmleiste + Regelantrieb + Verdrahtung | Seite |
|--|----------------------------|-----------------------------|--|-------|
|  | | | | |
| horizontal | | | | 5.8 |
| horizontal | | | X | 5.8 |
| horizontal | X | | | 5.10 |
| horizontal | X | kalt | | 5.10 |
| horizontal | X | kalt + warm | | 5.10 |
| horizontal | X | | X | 5.11 |
| horizontal | X | kalt | X | 5.11 |
| horizontal | X | kalt + warm | X | 5.11 |
| vertikal | | | | 5.9 |
| vertikal | | | X | 5.9 |
| vertikal | X | | | 5.12 |
| vertikal | X | kalt | | 5.12 |
| vertikal | X | kalt + warm | | 5.12 |
| vertikal | X | | X | 5.13 |
| vertikal | X | kalt | X | 5.13 |
| vertikal | X | kalt + warm | X | 5.13 |
| vertikal | X | | | 5.14 |
| vertikal | X | kalt | | 5.14 |
| vertikal | X | kalt + warm | | 5.14 |
| vertikal | X | | X | 5.15 |
| vertikal | X | kalt | X | 5.15 |
| vertikal | X | kalt + warm | X | 5.15 |
| vertikal | | | | 5.17 |
| vertikal | | | X | 5.17 |
| vertikal | X | | | 5.18 |
| vertikal | X | kalt | | 5.18 |
| vertikal | X | kalt + warm | | 5.18 |
| vertikal | X | | X | 5.19 |
| vertikal | X | kalt | X | 5.19 |
| vertikal | X | kalt + warm | X | 5.19 |

5.2.1
Comfort-Regelstationen
inkl. EGO-System im
Unterputzschrank
C69

Einbauhöhe von OK FFB 720 mm
Einbautiefe 110-150 mm



| Primäranschluss | Wärme- zählereinbau- strecke | Wasser- zählereinbau- strecke | Klemmleiste + Regelantrieb + Verdrahtung | Seite |
|-----------------|------------------------------------|-------------------------------------|--|-------|
| | | | | |
| horizontal | | | | 5.20 |
| horizontal | | | X | 5.20 |
| horizontal | X | | | 5.22 |
| horizontal | X | kalt | | 5.22 |
| horizontal | X | kalt + warm | | 5.22 |
| horizontal | X | | X | 5.23 |
| horizontal | X | kalt | X | 5.23 |
| horizontal | X | kalt + warm | X | 5.23 |

5.2.2
Comfort-Regelstationen
inkl. EGO-System im
Aufputzschrank CA

Einbauhöhe von OK FFB 700 mm
Bautiefe 125 mm



| | | | | |
|----------|---|-------------|---|------|
| vertikal | | | | 5.21 |
| vertikal | | | X | 5.21 |
| vertikal | X | | | 5.24 |
| vertikal | X | kalt | | 5.24 |
| vertikal | X | kalt + warm | | 5.24 |
| vertikal | X | | X | 5.25 |
| vertikal | X | kalt | X | 5.25 |
| vertikal | X | kalt + warm | X | 5.25 |

5.3 Comfort-Festwertregel-Anschlussstation mit Hochtemperaturabgang inkl. EGO-System
5.4 Comfort-Festwertregel-Anschlussstation mit Systemtrennung inkl. EGO-System

| Primäranschluss | Wärme-zählereinbau-strecke | Wasser-zählereinbau-strecke | Klemmleiste + Regelantrieb + Verdrahtung | Seite |
|-----------------|----------------------------|-----------------------------|--|-------|
|-----------------|----------------------------|-----------------------------|--|-------|



1 Hochtemperaturabgang

| | | | | |
|------------|---|-------------|---|------|
| horizontal | | | | 5.26 |
| horizontal | | | X | 5.26 |
| horizontal | X | | | 5.28 |
| horizontal | X | kalt | | 5.28 |
| horizontal | X | kalt + warm | | 5.28 |
| horizontal | X | | X | 5.30 |
| horizontal | X | kalt | X | 5.30 |
| horizontal | X | kalt + warm | X | 5.30 |

2 Hochtemperaturabgänge

| | | | | |
|------------|---|-------------|---|------|
| horizontal | | | | 5.27 |
| horizontal | | | X | 5.27 |
| horizontal | X | | | 5.29 |
| horizontal | X | kalt | | 5.29 |
| horizontal | X | kalt + warm | | 5.29 |
| horizontal | X | | X | 5.31 |
| horizontal | X | kalt | X | 5.31 |
| horizontal | X | kalt + warm | X | 5.31 |

5.3 Comfort-Festwertregel-Anschlussstationen mit Hochtemperaturabgang inkl. EGO-System im Unterputzschrank C69

Einbauhöhe von OK FFB 720 mm
 Einbautiefe 110-150 mm



5.4 Comfort-Festwertregel-Anschlussstationen mit Systemtrennung inkl. EGO-System im Unterputzschrank C69

Einbauhöhe von OK FFB 720 mm
 Einbautiefe 110-150 mm



| | | | | |
|------------|---|-------------|---|------|
| horizontal | | | | 5.33 |
| horizontal | | | X | 5.33 |
| vertikal | X | | | 5.34 |
| vertikal | X | kalt | | 5.34 |
| vertikal | X | kalt + warm | | 5.34 |
| vertikal | X | | X | 5.35 |
| vertikal | X | kalt | X | 5.35 |
| vertikal | X | kalt + warm | X | 5.35 |

| Primäranschluss | Wärme-zählereinbau-strecke | Wasser-zählereinbau-strecke | Klemmleiste + Regelantrieb + Verdrahtung | Seite |
|-----------------|----------------------------|-----------------------------|--|-------|
|-----------------|----------------------------|-----------------------------|--|-------|



5.5.1
Comfort-Mischstationen inkl. EGO-System im Unterputz-schrank C69

Einbauhöhe von OK FFB 720 mm
 Einbautiefe 110-150 mm



| | | | | |
|------------|---|-------------|---|------|
| horizontal | | | | 5.36 |
| horizontal | | | X | 5.36 |
| horizontal | X | | | 5.38 |
| horizontal | X | kalt | | 5.38 |
| horizontal | X | kalt + warm | | 5.38 |
| horizontal | X | | X | 5.39 |
| horizontal | X | kalt | X | 5.39 |
| horizontal | X | kalt + warm | X | 5.39 |

5.5.2
Comfort-Mischstationen inkl. EGO-System im Aufputzschrank CA

Einbauhöhe von OK FFB 700 mm
 Bautiefe 125 mm



| | | | | |
|----------|---|-------------|---|------|
| vertikal | | | | 5.37 |
| vertikal | | | X | 5.37 |
| vertikal | X | | | 5.40 |
| vertikal | X | kalt | | 5.40 |
| vertikal | X | kalt + warm | | 5.40 |
| vertikal | X | | X | 5.41 |
| vertikal | X | kalt | X | 5.41 |
| vertikal | X | kalt + warm | X | 5.41 |

5.6 Comfort-Misch-Anschlussstation mit Hochtemperaturabgang (für witterungsgeführte Vorlauftemperaturregelung) inkl. EGO-System

| Primäranschluss | Wärme-zählereinbau-strecke | Wasser-zählereinbau-strecke | Klemmleiste + Regelantrieb + Verdrahtung | Seite |
|-----------------|----------------------------|-----------------------------|--|-------|
|-----------------|----------------------------|-----------------------------|--|-------|



5.6

Comfort-Misch-Anschlussstationen mit Hochtemperaturabgang für EGO-System im Unterputzschrank

C69

Einbauhöhe von OK FFB 720 mm

Einbautiefe 110-150 mm

ego



1 Hochtemperaturabgang

| | | | | |
|------------|---|-------------|---|------|
| horizontal | | | | 5.42 |
| horizontal | | | X | 5.42 |
| horizontal | X | | | 5.44 |
| horizontal | X | kalt | | 5.44 |
| horizontal | X | kalt + warm | | 5.44 |
| horizontal | X | | X | 5.46 |
| horizontal | X | kalt | X | 5.46 |
| horizontal | X | kalt + warm | X | 5.46 |

2 Hochtemperaturabgänge

| | | | | |
|------------|---|-------------|---|------|
| horizontal | | | | 5.43 |
| horizontal | | | X | 5.43 |
| horizontal | X | | | 5.45 |
| horizontal | X | kalt | | 5.45 |
| horizontal | X | kalt + warm | | 5.45 |
| horizontal | X | | X | 5.47 |
| horizontal | X | kalt | X | 5.47 |
| horizontal | X | kalt + warm | X | 5.47 |

5.7

Comfort-Misch-Anschlussstationen mit Systemtrennung inkl. EGO-System im Unterputzschrank

C69

Einbauhöhe von OK FFB 720 mm

Einbautiefe 110-150 mm

ego



| | | | | |
|------------|---|-------------|---|------|
| horizontal | | | | 5.49 |
| horizontal | | | X | 5.49 |
| vertikal | X | | | 5.50 |
| vertikal | X | kalt | | 5.50 |
| vertikal | X | kalt + warm | | 5.50 |
| vertikal | X | | X | 5.51 |
| vertikal | X | kalt | X | 5.51 |
| vertikal | X | kalt + warm | X | 5.51 |

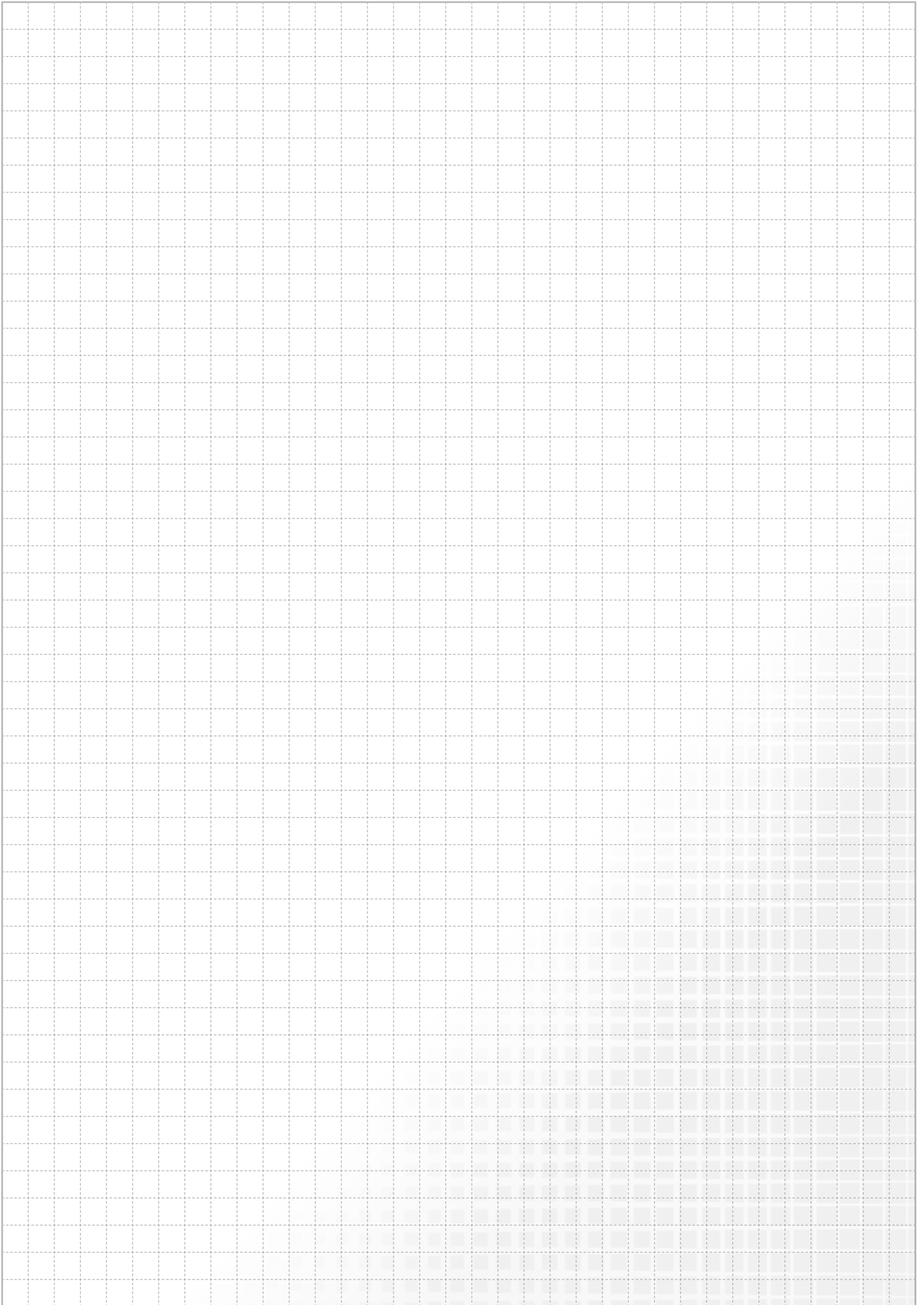

5.1 Comfort-Flächenheizkreis-Anschlussstationen inkl. EGO-System

5.1.1 Comfort-Anschlussstationen FBH inkl. EGO-System im Unterputzschrank C80

Comfort Anschlussstation FBH-18-H-C80

Beschreibung:

Anschlussstation für Flächenheizung. Gewährleistet den vollautomatischen hydraulischen Abgleich der Station über das integrierte EGO-System. Im Unterputzschrank montierter Edelstahlverteiler mit absperzbaren Durchflussanzeigern und Thermostatventileinsätzen mit EGO-Schnellverschluss, horizontale Anschlussgarnitur, ohne Wärmezählerverrohrung, optional vormontierte und vorverdrahtete intelligente - autonome - elektrothermische EGO-Regelantriebe auf vormontierter Klemmleiste

Auslegungsdaten:

max. Volumenstrom: 2,14 m³/h
max. Betriebstemperatur: 70 °C
max. Betriebsdruck: 4 bar

bestehend aus:

Edelstahlverteiler e-class 18 (DN 32)
SFEE-Ventil im VL- und RL-Balken,
VL-Balken mit Durchflussanzeiger min/max,

RL-Balken mit THV-Einsätzen VA mit EGO-Schnellverschluss

Anschlussgarnitur:

2x Kugelhahn DN 20

Primäranschlüsse:

links, horizontal mit 3/4" IG

Sekundäranschlüsse:

vertikal mit 3/4" AG und Konus

Comfort-Unterputzverteilerschrank C80

verzinkte Einbauzarge Tiefe 80 mm
höhenverstellbare Füße bis 130 mm
Frontblende mit Stecktür in weiß RAL 9016 mit Stecklaschen und Drehriegel
Tiefe: 80-120 mm
Höhe: 760-890 mm
Nischeneinbauhöhe von OK FFB: 720 mm
Nischeneinbaubreite Schrankbreite + 20 mm

optional

EGO Regelantriebe 230 V:

Intelligenter - autonomer - elektrothermischer Regelantrieb 230 V NC, der in Kombination mit handelsüblichen Raumthermostaten den automatischen und bedarfsgerechten hydraulischen Abgleich der Heizkreise eines Heizkreisverteilers in Flächenheizungssystemen vornimmt. Temperaturfühler geeignet für Flächenheizungsrohre aus Kunststoff, Metall oder Kombination daraus, mit Außendurchmesser von 12 bis 20 mm

Hinweis:

Für die Funktion des EGO ist ein Zweipunkt-Raumtemperaturregler erforderlich.
max. Vorlauftemperatur: 60 °C
(in Stellung Automatik ist die Vorlauftemperaturbegrenzung aktiv)

strawalogix RT-STA Klemmleiste 230 V, mit individueller Zuordnung der Regelantriebe zum Raumthermostat



| Hkr. | Schrankbreite B in mm | Warengruppe 520 | FBH-18-H-C80 ohne Elektrozubehör | FBH-18-H-C80-EGO mit Elektrozubehör |
|-------------------------------|-----------------------|------------------|----------------------------------|-------------------------------------|
| 2 | 435 | Artikelnummer | 5201 100 402 | 5201 105 402 |
| | | Listenpreis in € | 297,32 € | 574,36 € |
| 3 | 435 | Artikelnummer | 5201 100 403 | 5201 105 403 |
| | | Listenpreis in € | 332,12 € | 664,35 € |
| 4 | 435 | Artikelnummer | 5201 100 404 | 5201 105 404 |
| | | Listenpreis in € | 366,92 € | 754,34 € |
| 5 | 490 | Artikelnummer | 5201 100 405 | 5201 105 405 |
| | | Listenpreis in € | 407,27 € | 849,88 € |
| 6 | 575 | Artikelnummer | 5201 100 406 | 5201 105 406 |
| | | Listenpreis in € | 449,90 € | 947,70 € |
| 7 | 575 | Artikelnummer | 5201 100 407 | 5201 105 407 |
| | | Listenpreis in € | 484,70 € | 1.037,69 € |
| 8 | 725 | Artikelnummer | 5201 100 408 | 5201 105 408 |
| | | Listenpreis in € | 544,95 € | 1.153,13 € |
| 9 | 725 | Artikelnummer | 5201 100 409 | 5201 105 409 |
| | | Listenpreis in € | 579,75 € | 1.279,01 € |
| 10 | 725 | Artikelnummer | 5201 100 410 | 5201 105 410 |
| | | Listenpreis in € | 614,55 € | 1.369,00 € |
| 11 | 875 | Artikelnummer | 5201 100 411 | 5201 105 411 |
| | | Listenpreis in € | 672,18 € | 1.481,83 € |
| 12 | 875 | Artikelnummer | 5201 100 412 | 5201 105 412 |
| | | Listenpreis in € | 706,98 € | 1.571,82 € |
| direkt zum Datenblatt: | | | | |

Optionales Zubehör mit Mehrpreis
siehe S. 1.18
(Achtung eventuelle Schrankgrößenänderung)

Strangreguliertventil Ballorex Vario DN 20



55-005181

81,02 €

Differenzdruckregler Ballorex Delta DN 20



55-005184

139,20 €

Autoflow®



55-005007

148,99 €

Comfort Anschlussstation FBH-18-V-C80

Beschreibung:

Anschlussstation für Flächenheizung. Gewährleistet den vollautomatischen hydraulischen Abgleich der Station über das integrierte EGO-System. Im Unterputzschrank montierter Edelstahlverteiler mit absperzbaren Durchflussanzeigern und Thermostatventileinsätzen mit EGO-Schnellverschluss vertikale Anschlussgarnitur, ohne Wärmezählerverrohrung, optional vormontierte und vorverdrahtete intelligente - autonome - elektrothermische EGO-Regelantriebe auf vormontierter Klemmleiste

Auslegungsdaten:

max. Volumenstrom: 2,14 m³/h
 max. Betriebstemperatur: 70 °C
 max. Betriebsdruck: 4 bar

bestehend aus:

Edelstahlverteiler e-class 18 (DN 32) SFEE-Ventil im VL- und RL-Balken,

VL-Balken mit Durchflussanzeiger min/max, RL-Balken mit THV-Einsätzen VA mit EGO-Schnellverschluss

Anschlussgarnitur:

2x 90 ° Anschlusswinkel und 2x Kugelhahn DN 20

Primäranschlüsse:

links, vertikal mit 3/4" IG

Sekundäranschlüsse:

vertikal mit 3/4" AG und Konus

Comfort-Unterputzverteilerschrank C80

verzinkte Einbauzarge Tiefe 80 mm höhenverstellbare FüÙe bis 130 mm Frontblende mit Stecktür in weiß RAL 9016 mit Stecklaschen und Drehriegel
 Tiefe: 80-120 mm
 Höhe: 760-890 mm
 Nischeneinbauhöhe von OK FFB: 720 mm
 Nischeneinbaubreite Schrankbreite + 20 mm

optional

EGO Regelantriebe 230 V:

Intelligenter - autonomer - elektrothermischer Regelantrieb 230 V NC, der in Kombination mit handelsüblichen Raumthermostaten den automatischen und bedarfsgerechten hydraulischen Abgleich der Heizkreise eines Heizkreisverteilers in Flächenheizungssystemen vornimmt. Temperaturfühler geeignet für Flächenheizungsrohre aus Kunststoff, Metall oder Kombination daraus, mit Außendurchmesser von 12 bis 20 mm.

Hinweis:

Für die Funktion des EGO ist ein Zweipunkt-Raumtemperaturregler erforderlich. max. Vorlauftemperatur: 60 °C (in Stellung Automatik ist die Vorlauftemperaturbegrenzung aktiv)

strawalogiX RT-STA Klemmleiste 230 V, mit individueller Zuordnung der Regelantriebe zum Raumthermostat



Optionales Zubehör mit Mehrpreis siehe S. 1.18 (Achtung eventuelle Schrankgrößenänderung)

| Hkr. | Schrankbreite B in mm | Warengruppe 520 | FBH-18-V-C80 ohne Elektrozubehör | FBH-18-V-C80-EGO mit Elektrozubehör |
|-------------------------------|-----------------------|------------------|----------------------------------|-------------------------------------|
| 2 | 435 | Artikelnummer | 5201 200 402 | 5201 205 402 |
| | | Listenpreis in € | 336,04 € | 613,08 € |
| 3 | 490 | Artikelnummer | 5201 200 403 | 5201 205 403 |
| | | Listenpreis in € | 376,38 € | 708,62 € |
| 4 | 490 | Artikelnummer | 5201 200 404 | 5201 205 404 |
| | | Listenpreis in € | 411,18 € | 798,61 € |
| 5 | 575 | Artikelnummer | 5201 200 405 | 5201 205 405 |
| | | Listenpreis in € | 453,81 € | 896,43 € |
| 6 | 725 | Artikelnummer | 5201 200 406 | 5201 205 406 |
| | | Listenpreis in € | 514,06 € | 1.011,86 € |
| 7 | 725 | Artikelnummer | 5201 200 407 | 5201 205 407 |
| | | Listenpreis in € | 548,86 € | 1.101,86 € |
| 8 | 725 | Artikelnummer | 5201 200 408 | 5201 205 408 |
| | | Listenpreis in € | 583,66 € | 1.191,85 € |
| 9 | 875 | Artikelnummer | 5201 200 409 | 5201 205 409 |
| | | Listenpreis in € | 641,30 € | 1.340,56 € |
| 10 | 875 | Artikelnummer | 5201 200 410 | 5201 205 410 |
| | | Listenpreis in € | 676,10 € | 1.430,55 € |
| 11 | 875 | Artikelnummer | 5201 200 411 | 5201 205 411 |
| | | Listenpreis in € | 710,90 € | 1.520,54 € |
| 12 | 1025 | Artikelnummer | 5201 200 412 | 5201 205 412 |
| | | Listenpreis in € | 773,76 € | 1.638,59 € |
| direkt zum Datenblatt: | | | | |



55-005181
81,02 €



55-005184
139,20 €

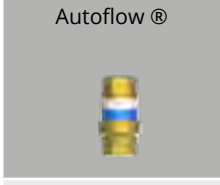

55-005007
148,99 €

5.1 Comfort-Flächenheizkreis-Anschlussstationen inkl. EGO-System

5.1.1 Comfort-Anschlussstationen FBH inkl. EGO-System im Unterputzschrank C80

Comfort Anschlussstation FBH-18-H-WMZ-C80

Beschreibung:

Anschlussstation für Flächenheizung. Gewährleistet den vollautomatischen hydraulischen Abgleich der Station über das EGO-System. Das EGO-System besteht aus FBH-Anschlussverteiler e-class 18 (in Station montiert) und für jeden Heizkreis ein intelligenter autonomer elektrothermischer EGO-Regelantrieb (nicht im Lieferumfang). Im Unterputzschrank montierter Edelstahlverteiler mit absperrbaren Durchflussanzeigern und Thermostatventileinsätzen mit EGO-Schnellverschluss, horizontale Anschlussgarnitur mit Wärmezählerverrohrung optional Wasserzählereinbaustrecken für Trinkwasser kalt oder kalt + warm, Platzhaltung für Klemmleiste und EGO-Regelantriebe

Auslegungsdaten:

max. Volumenstrom: 2,14 m³/h
max. Betriebstemperatur: 70 °C

max. Betriebsdruck: 4 bar

bestehend aus:

Edelstahlverteiler e-class 18 (DN 32)
SFEE-Ventil im VL- und RL-Balken,
VL-Balken mit Durchflussanzeiger min/max,
RL-Balken mit THV-Einsätzen VA mit
EGO-Schnellverschluss

Anschlussgarnitur:

Wärmezählerdistanzrohr 3/4" Länge 110 mm
Kugelhahn DN 20 mit Fühlereinbaustück
D = 5-5,2 mm M10x1 im Vor- und Rücklauf
zweiter Kugelhahn DN 20 im Rücklauf

Primäranschlüsse:

links, horizontal mit 3/4" IG

Sekundäranschlüsse:

vertikal mit 3/4" AG und Konus

Comfort-Unterputzverteilerschrank C80

verzinkte Einbauzarge Tiefe 80 mm
höhenverstellbare FüÙe bis 130 mm
Frontblende mit Stecktür in weiß RAL 9016
mit Stecklaschen und Drehriegel
Tiefe: 80-120 mm
Höhe: 760-890 mm
Nischeneinbauhöhe von OK FFB: 720 mm
Nischeneinbaubreite Schrankbreite + 20 mm

optional

Wasserzählereinbaustrecke W1 oder W2
für Trinkwasser kalt oder kalt + warm
je 2 x DVGW-Kugelhahn DN 20
je 1 x Wärmezählerdistanzrohr 3/4"
Länge 110 mm, mit EPP-Dämmung,
Anschluss horizontal mit 3/4" IG



| Hkr. | Warengruppe 520 | FBH-18-H-WMZ-C80 ohne Elektrozubehör | FBH-18-H-W1-WMZ-C80 ohne Elektrozubehör | FBH-18-H-W2-WMZ-C80 ohne Elektrozubehör |
|-------------------------------|--------------------|---|--|--|
| | | Breite | Breite | Breite |
| 2 | Artikelnummer | 490 | 575 | 575 |
| | Listenpreis in € | 5201 300 402 321,03 € | 5201 301 402 391,94 € | 5201 302 402 455,01 € |
| 3 | Artikelnummer | 575 | 575 | 575 |
| | Listenpreis in € | 5201 300 403 363,66 € | 5201 301 403 426,74 € | 5201 302 403 489,81 € |
| 4 | Artikelnummer | 725 | 725 | 725 |
| | Listenpreis in € | 5201 300 404 423,91 € | 5201 301 404 486,98 € | 5201 302 404 550,06 € |
| 5 | Artikelnummer | 725 | 725 | 725 |
| | Listenpreis in € | 5201 300 405 458,71 € | 5201 301 405 521,78 € | 5201 302 405 584,86 € |
| 6 | Artikelnummer | 725 | 725 | 725 |
| | Listenpreis in € | 5201 300 406 493,51 € | 5201 301 406 556,58 € | 5201 302 406 619,66 € |
| 7 | Artikelnummer | 875 | 875 | 875 |
| | Listenpreis in € | 5201 300 407 551,15 € | 5201 301 407 614,22 € | 5201 302 407 677,30 € |
| 8 | Artikelnummer | 875 | 875 | 875 |
| | Listenpreis in € | 5201 300 408 585,95 € | 5201 301 408 649,02 € | 5201 302 408 712,10 € |
| 9 | Artikelnummer | 875 | 875 | 875 |
| | Listenpreis in € | 5201 300 409 620,75 € | 5201 301 409 683,82 € | 5201 302 409 746,90 € |
| 10 | Artikelnummer | 1025 | 1025 | 1025 |
| | Listenpreis in € | 5201 300 410 683,60 € | 5201 301 410 746,68 € | 5201 302 410 809,75 € |
| 11 | Artikelnummer | 1025 | 1025 | 1025 |
| | Listenpreis in € | 5201 300 411 718,40 € | 5201 301 411 781,48 € | 5201 302 411 844,55 € |
| 12 | Artikelnummer | 1025 | 1025 | 1025 |
| | Listenpreis in € | 5201 300 412 753,20 € | 5201 301 412 816,28 € | 5201 302 412 879,35 € |
| direkt zum Datenblatt: | | | | |

**Optionales
Zubehör mit
Mehrpreis**
siehe S. 1.18
(Achtung
eventuelle
Schrankgrößen-
änderung)

Zirkulationsventil
Kemper Multitherm
DN 15

50-000213
244,14 €

Strangreguliertventil
Ballorex Vario DN
20

55-005181
81,02 €

Differenzdruck-
regler Ballorex
Delta DN 20

55-005184
139,20 €

Autoflow®

55-005007
148,99 €

Comfort Anschlussstation FBH-18-H-WMZ-C80-EGO

Beschreibung:

wie Comfort Anschlussstation
 FBH-18-H-WMZ-C80
 jedoch mit vormontierten und vorverdrahteten EGO Regelantrieben auf vormontierter Klemmleiste

Hinweis:

Für die Funktion des EGO ist ein Zweipunkt-Raumtemperaturregler erforderlich.
 Max. Vorlauftemperatur: 60 °C
 (in Stellung Automatik ist die Vorlauftemperaturbegrenzung aktiv)

bestehend aus:

Intelligenter - autonomer - elektrothermischer Regelantrieb 230 V NC, der in Kombination mit handelsüblichen Raumthermostaten den automatischen und bedarfsgerechten hydraulischen Abgleich der Heizkreise eines Heizkreisverteilers in Flächenheizungssystemen vornimmt. Temperaturfühler geeignet für Flächenheizungsrohre aus Kunststoff, Metall oder Kombination daraus, mit Außendurchmesser von 12 bis 20 mm

strawalogiX RT-STA Klemmleiste 230 V, mit individueller Zuordnung der Regelantriebe zum Raumthermostat



| Hkr. | Warengruppe 520 | FBH-18-H-WMZ-C80-EGO mit Elektrozubehör | | FBH-18-H-W1-WMZ-C80-EGO mit Elektrozubehör | | FBH-18-H-W2-WMZ-C80-EGO mit Elektrozubehör | |
|-------------------------------|------------------|---|--------------|--|--------------|--|--------------|
| | | Breite | | Breite | | Breite | |
| 2 | Artikelnummer | 490 | 5201 305 402 | 575 | 5201 306 402 | 575 | 5201 307 402 |
| | Listenpreis in € | | 598,07 € | | 668,98 € | | 732,05 € |
| 3 | Artikelnummer | 575 | 5201 305 403 | 575 | 5201 306 403 | 575 | 5201 307 403 |
| | Listenpreis in € | | 695,89 € | | 758,97 € | | 822,04 € |
| 4 | Artikelnummer | 725 | 5201 305 404 | 725 | 5201 306 404 | 725 | 5201 307 404 |
| | Listenpreis in € | | 811,33 € | | 874,40 € | | 937,48 € |
| 5 | Artikelnummer | 725 | 5201 305 405 | 725 | 5201 306 405 | 725 | 5201 307 405 |
| | Listenpreis in € | | 901,32 € | | 964,40 € | | 1.027,47 € |
| 6 | Artikelnummer | 725 | 5201 305 406 | 725 | 5201 306 406 | 725 | 5201 307 406 |
| | Listenpreis in € | | 991,31 € | | 1.054,39 € | | 1.117,46 € |
| 7 | Artikelnummer | 875 | 5201 305 407 | 875 | 5201 306 407 | 875 | 5201 307 407 |
| | Listenpreis in € | | 1.104,14 € | | 1.167,21 € | | 1.230,29 € |
| 8 | Artikelnummer | 875 | 5201 305 408 | 875 | 5201 306 408 | 875 | 5201 307 408 |
| | Listenpreis in € | | 1.194,13 € | | 1.257,20 € | | 1.320,28 € |
| 9 | Artikelnummer | 875 | 5201 305 409 | 875 | 5201 306 409 | 875 | 5201 307 409 |
| | Listenpreis in € | | 1.320,01 € | | 1.383,08 € | | 1.446,16 € |
| 10 | Artikelnummer | 1025 | 5201 305 410 | 1025 | 5201 306 410 | 1025 | 5201 307 410 |
| | Listenpreis in € | | 1.438,06 € | | 1.501,13 € | | 1.564,21 € |
| 11 | Artikelnummer | 1025 | 5201 305 411 | 1025 | 5201 306 411 | 1025 | 5201 307 411 |
| | Listenpreis in € | | 1.528,05 € | | 1.591,12 € | | 1.654,20 € |
| 12 | Artikelnummer | 1025 | 5201 305 412 | 1025 | 5201 306 412 | 1025 | 5201 307 412 |
| | Listenpreis in € | | 1.618,04 € | | 1.681,11 € | | 1.744,19 € |
| direkt zum Datenblatt: | | | | | | | |

Optionales Zubehör mit Mehrpreis
 siehe S. 1.18
 (Achtung eventuelle Schrankgrößenänderung)

Zirkulationsventil Kemper Multitherm DN 15

50-000213
 244,14 €

Strangreguliertventil Ballorex Vario DN 20

55-005181
 81,02 €

Differenzdruckregler Ballorex Delta DN 20

55-005184
 139,20 €

Autoflow®

55-005007
 148,99 €

5.1 Comfort-Flächenheizkreis-Anschlussstationen inkl. EGO-System

5.1.1 Comfort-Anschlussstationen FBH inkl. EGO-System im Unterputzschrank C80

Comfort Anschlussstation FBH-18-V-WMZ-C80

Beschreibung:

Anschlussstation für Flächenheizung. Gewährleistet den vollautomatischen hydraulischen Abgleich der Station über das EGO-System. Das EGO-System besteht aus FBH-Anschlussverteiler e-class 18 (in Station montiert) und für jeden Heizkreis ein intelligenter autonomer elektrothermischer EGO-Regelantrieb (nicht im Lieferumfang). Im Unterputzschrank montierter Edelstahlverteiler mit absperrbaren Durchflussanzeigern und Thermostatventileinsätzen mit EGO-Schnellverschluss, vertikale Anschlussgarnitur mit Wärmezählerverrohrung optional Wasserzählereinbaustrecken für Trinkwasser kalt oder kalt + warm, Platzhaltung für Klemmleiste und EGO-Regelantriebe

Auslegungsdaten:

max. Volumenstrom: 2,14 m³/h
max. Betriebstemperatur: 70 °C

max. Betriebsdruck: 4 bar

bestehend aus:

Edelstahlverteiler e-class 18 (DN 32) SFEE-Ventil im VL- und RL-Balken, VL-Balken mit Durchflussanzeiger min/max, RL-Balken mit THV-Einsätzen VA mit EGO-Schnellverschluss

Anschlussgarnitur:

Wärmezählerdistanzrohr 3/4" Länge 110 mm
2 x 90° Winkelanschlussstück und Kugelhahn DN 20 mit Fühlereinbaustück D = 5-5,2 mm M10x1 im Vor- und Rücklauf zweiter Kugelhahn DN 20 im Rücklauf

Primäranschlüsse:

links, vertikal mit 3/4" IG

Sekundäranschlüsse:

vertikal mit 3/4" AG und Konus

Comfort-Unterputzverteilerschrank C80

verzinkte Einbauzarge Tiefe 80 mm
höhenverstellbare Füße bis 130 mm
Frontblende mit Stecktür in weiß RAL 9016 mit Stecklaschen und Drehriegel
Tiefe: 80-120 mm
Höhe: 760-890 mm
Nischeneinbauhöhe von OK FFB: 720 mm
Nischeneinbaubreite Schrankbreite + 20 mm

optional

Wasserzählereinbaustrecke W1 oder W2 für Trinkwasser kalt oder kalt + warm je 2 x DVGW-Kugelhahn DN 20 je 1 x Wasserzählerdistanzrohr 3/4" Länge 110 mm, mit EPP-Dämmung, Anschluss horizontal mit 3/4" IG



| Hkr. | Warengruppe 520 | FBH-18-V-WMZ-C80 ohne Elektrozubehör | | FBH-18-V-W1-WMZ-C80 ohne Elektrozubehör | | FBH-18-V-W2-WMZ-C80 ohne Elektrozubehör | |
|-------------------------------|--------------------|---|--------------|--|--------------|--|--------------|
| | | Breite | | Breite | | Breite | |
| 2 | Artikelnummer | 435 | 5201 400 402 | 575 | 5201 401 402 | 575 | 5201 402 402 |
| | Listenpreis in € | | 367,25 € | | 451,31 € | | 515,48 € |
| 3 | Artikelnummer | 490 | 5201 400 403 | 575 | 5201 401 403 | 575 | 5201 402 403 |
| | Listenpreis in € | | 407,60 € | | 486,11 € | | 550,28 € |
| 4 | Artikelnummer | 490 | 5201 400 404 | 575 | 5201 401 404 | 575 | 5201 402 404 |
| | Listenpreis in € | | 442,40 € | | 520,91 € | | 585,08 € |
| 5 | Artikelnummer | 575 | 5201 400 405 | 575 | 5201 401 405 | 575 | 5201 402 405 |
| | Listenpreis in € | | 485,03 € | | 555,71 € | | 619,88 € |
| 6 | Artikelnummer | 725 | 5201 400 406 | 725 | 5201 401 406 | 725 | 5201 402 406 |
| | Listenpreis in € | | 545,27 € | | 615,96 € | | 680,12 € |
| 7 | Artikelnummer | 725 | 5201 400 407 | 725 | 5201 401 407 | 725 | 5201 402 407 |
| | Listenpreis in € | | 580,07 € | | 650,76 € | | 714,92 € |
| 8 | Artikelnummer | 725 | 5201 400 408 | 725 | 5201 401 408 | 725 | 5201 402 408 |
| | Listenpreis in € | | 614,87 € | | 685,56 € | | 749,72 € |
| 9 | Artikelnummer | 875 | 5201 400 409 | 875 | 5201 401 409 | 875 | 5201 402 409 |
| | Listenpreis in € | | 672,51 € | | 743,20 € | | 807,36 € |
| 10 | Artikelnummer | 875 | 5201 400 410 | 875 | 5201 401 410 | 875 | 5201 402 410 |
| | Listenpreis in € | | 707,31 € | | 778,00 € | | 842,16 € |
| 11 | Artikelnummer | 875 | 5201 400 411 | 875 | 5201 401 411 | 875 | 5201 402 411 |
| | Listenpreis in € | | 742,11 € | | 812,80 € | | 876,96 € |
| 12 | Artikelnummer | 1025 | 5201 400 412 | 1025 | 5201 401 412 | 1025 | 5201 402 412 |
| | Listenpreis in € | | 804,97 € | | 875,66 € | | 939,82 € |
| direkt zum Datenblatt: | | | | | | | |

Optionales Zubehör mit Mehrpreis
siehe S. 1.18
(Achtung eventuelle Schrankgrößenänderung)

Zirkulationsventil Kemper Multitherm DN 15

50-000213
244,14 €

Strangreguliertventil Ballorex Vario DN 20

55-005181
81,02 €

Differenzdruckregler Ballorex Delta DN 20

55-005184
139,20 €

Autoflow®

55-005007
148,99 €

Comfort Anschlussstation FBH-18-V-WMZ-C80-EGO

Beschreibung:

wie Comfort Anschlussstation FBH-18-V-WMZ-C80 jedoch mit vormontierten und vorverdrahteten EGO Regelantrieben auf vormontierter Klemmleiste

Hinweis:

Für die Funktion des EGO ist ein Zweipunkt-Raumtemperaturregler erforderlich.
 Max. Vorlauftemperatur: 60 °C
 (in Stellung Automatik ist die Vorlauftemperaturbegrenzung aktiv)

bestehend aus:

Intelligenter - autonomer - elektrothermischer Regelantrieb 230 V NC, der in Kombination mit handelsüblichen Raumthermostaten den automatischen und bedarfsgerechten hydraulischen Abgleich der Heizkreise eines Heizkreisverteilers in Flächenheizungssystemen vornimmt.

Temperaturfühler geeignet für Flächenheizungsrohre aus Kunststoff, Metall oder Kombination daraus, mit Außendurchmesser von 12 bis 20 mm

strawalogiX RT-STA Klemmleiste 230 V, mit individueller Zuordnung der Regelantriebe zum Raumthermostat



| Hkr. | Warengruppe 520 | FBH-18-V-WMZ-C80-EGO mit Elektrozubehör | | FBH-18-V-W1-WMZ-C80-EGO mit Elektrozubehör | | FBH-18-V-W2-WMZ-C80-EGO mit Elektrozubehör | |
|------------------------|--------------------|--|--------------|---|--------------|---|--------------|
| | | Breite | | Breite | | Breite | |
| 2 | Artikelnummer | 435 | 5201 405 402 | 575 | 5201 406 402 | 575 | 5201 407 402 |
| | Listenpreis in € | | 644,29 € | | 728,35 € | | 792,52 € |
| 3 | Artikelnummer | 490 | 5201 405 403 | 575 | 5201 406 403 | 575 | 5201 407 403 |
| | Listenpreis in € | | 739,83 € | | 818,34 € | | 882,51 € |
| 4 | Artikelnummer | 490 | 5201 405 404 | 575 | 5201 406 404 | 575 | 5201 407 404 |
| | Listenpreis in € | | 829,82 € | | 908,33 € | | 972,50 € |
| 5 | Artikelnummer | 575 | 5201 405 405 | 575 | 5201 406 405 | 575 | 5201 407 405 |
| | Listenpreis in € | | 927,64 € | | 998,33 € | | 1.062,49 € |
| 6 | Artikelnummer | 725 | 5201 405 406 | 725 | 5201 406 406 | 725 | 5201 407 406 |
| | Listenpreis in € | | 1.043,08 € | | 1.113,76 € | | 1.177,93 € |
| 7 | Artikelnummer | 725 | 5201 405 407 | 725 | 5201 406 407 | 725 | 5201 407 407 |
| | Listenpreis in € | | 1.133,07 € | | 1.203,75 € | | 1.267,92 € |
| 8 | Artikelnummer | 725 | 5201 405 408 | 725 | 5201 406 408 | 725 | 5201 407 408 |
| | Listenpreis in € | | 1.223,06 € | | 1.293,74 € | | 1.357,91 € |
| 9 | Artikelnummer | 875 | 5201 405 409 | 875 | 5201 406 409 | 875 | 5201 407 409 |
| | Listenpreis in € | | 1.371,77 € | | 1.442,46 € | | 1.506,62 € |
| 10 | Artikelnummer | 875 | 5201 405 410 | 875 | 5201 406 410 | 875 | 5201 407 410 |
| | Listenpreis in € | | 1.461,76 € | | 1.532,45 € | | 1.596,61 € |
| 11 | Artikelnummer | 875 | 5201 405 411 | 875 | 5201 406 411 | 875 | 5201 407 411 |
| | Listenpreis in € | | 1.551,75 € | | 1.622,44 € | | 1.686,60 € |
| 12 | Artikelnummer | 1025 | 5201 405 412 | 1025 | 5201 406 412 | 1025 | 5201 407 412 |
| | Listenpreis in € | | 1.669,80 € | | 1.740,49 € | | 1.804,65 € |
| direkt zum Datenblatt: | | | | | | | |

Optionales Zubehör mit Mehrpreis
 siehe S. 1.18
 (Achtung eventuelle Schrankgrößenänderung)

Zirkulationsventil
 Kemper Multitherm
 DN 15

50-000213
 244,14 €

Strangreguliertventil
 Ballorex Vario DN
 20

55-005181
 81,02 €

Differenzdruckregler
 Ballorex Delta DN 20

55-005184
 139,20 €

Autoflow®

55-005007
 148,99 €

5.1 Comfort-Flächenheizkreis-Anschlussstationen inkl. EGO-System

5.1.2 Comfort-Anschlussstationen FBH inkl. EGO-System im Unterputzschrank C69

Comfort Anschlussstation FBH-18-V-WMZ-C69

Beschreibung:

Anschlussstation für Flächenheizung. Gewährleistet den vollautomatischen hydraulischen Abgleich der Station über das EGO-System. Das EGO-System besteht aus FBH-Anschlussverteiler e-class 18 (in Station montiert) und für jeden Heizkreis ein intelligenter autonomer elektrothermischer EGO-Regelantrieb (nicht im Lieferumfang). Im Unterputzschrank montierter Edelstahlverteiler mit absperzbaren Durchflussanzeigern und Thermostatventileinsätzen mit EGO-Schnellverschluss, vertikale Anschlussgarnitur mit Wärmezählerverrohrung optional Wasserzählereinbaustrecken für Trinkwasser kalt oder kalt + warm, Platzhaltung für Klemmleiste und EGO-Regelantriebe.

Auslegungsdaten:

max. Volumenstrom: 2,14 m³/h
 max. Betriebstemperatur: 70 °C
 max. Betriebsdruck: 4 bar

bestehend aus:

Edelstahlverteiler e-class 18 (DN 32)
 SFEE-Ventil im VL- und RL-Balken,
 VL-Balken mit Durchflussanzeiger min/max,
 RL-Balken mit THV-Einsätzen VA
 mit EGO-Schnellverschluss

Anschlussgarnitur:

Wärmezählerdistanzrohr 3/4" Länge 110 mm
 2 x 90° Winkelanschlussstück und
 Kugelhahn DN 20 mit Fühlereinbaustück
 D = 5-5,2 mm M10x1 im Vor- und Rücklauf
 zweiter Kugelhahn DN 20 im Rücklauf

Primäranschlüsse:

links, vertikal mit 3/4" IG

Sekundäranschlüsse:

vertikal mit 3/4" AG und Konus

Comfort-Unterputzverteilerschrank C69

verzinkte Einbauzarge Tiefe 110 mm
 höhenverstellbare FüÙe bis 130 mm
 Frontblende mit Stecktür in weiß RAL 9016
 mit Stecklaschen und Drehriegel
 Tiefe: 110-150 mm
 Höhe: 760-890 mm
 Nischeneinbauhöhe von OK FFB: 720 mm
 Nischeneinbaubreite Schrankbreite + 20 mm

optional

Wasserzählereinbaustrecke W1 oder W2
 für Trinkwasser kalt oder kalt + warm
 je 2 x DVGW-Kugelhahn DN 20
 je 1 x Wärmezählerdistanzrohr 3/4"
 Länge 110 mm, mit EPP-Dämmung,
 Anschluss horizontal mit 3/4" IG



| Hkr. | Warengruppe 520 | FBH-18-V-WMZ-C69 ohne Elektrozubehör | FBH-18-V-W1-WMZ-C69 ohne Elektrozubehör | FBH-18-V-W2-WMZ-C69 ohne Elektrozubehör |
|-------------------------------|------------------|---|--|--|
| | | Breite | Breite | Breite |
| 2 | Artikelnummer | 5202 400 402 | 5202 401 402 | 5202 402 402 |
| | Listenpreis in € | 367,25 € | 451,31 € | 515,48 € |
| 3 | Artikelnummer | 5202 400 403 | 5202 401 403 | 5202 402 403 |
| | Listenpreis in € | 407,60 € | 486,11 € | 550,28 € |
| 4 | Artikelnummer | 5202 400 404 | 5202 401 404 | 5202 402 404 |
| | Listenpreis in € | 442,40 € | 520,91 € | 585,08 € |
| 5 | Artikelnummer | 5202 400 405 | 5202 401 405 | 5202 402 405 |
| | Listenpreis in € | 485,03 € | 555,71 € | 619,88 € |
| 6 | Artikelnummer | 5202 400 406 | 5202 401 406 | 5202 402 406 |
| | Listenpreis in € | 545,27 € | 615,96 € | 680,12 € |
| 7 | Artikelnummer | 5202 400 407 | 5202 401 407 | 5202 402 407 |
| | Listenpreis in € | 580,07 € | 650,76 € | 714,92 € |
| 8 | Artikelnummer | 5202 400 408 | 5202 401 408 | 5202 402 408 |
| | Listenpreis in € | 614,87 € | 685,56 € | 749,72 € |
| 9 | Artikelnummer | 5202 400 409 | 5202 401 409 | 5202 402 409 |
| | Listenpreis in € | 672,51 € | 743,20 € | 807,36 € |
| 10 | Artikelnummer | 5202 400 410 | 5202 401 410 | 5202 402 410 |
| | Listenpreis in € | 707,31 € | 778,00 € | 842,16 € |
| 11 | Artikelnummer | 5202 400 411 | 5202 401 411 | 5202 402 411 |
| | Listenpreis in € | 742,11 € | 812,80 € | 876,96 € |
| 12 | Artikelnummer | 5202 400 412 | 5202 401 412 | 5202 402 412 |
| | Listenpreis in € | 804,97 € | 875,66 € | 939,82 € |
| direkt zum Datenblatt: | | | | |

Optionales Zubehör mit Mehrpreis
 siehe S. 1.18
 (Achtung eventuelle Schrankgrößenänderung)

Zirkulationsventil Kemper Multitherm DN 15

50-000213
 244,14 €

Strangreguliertventil Ballorex Vario DN 20

55-005181
 81,02 €

Differenzdruckregler Ballorex Delta DN 20

55-005184
 139,20 €

Autoflow®

55-005007
 148,99 €

Comfort Anschlussstation FBH-18-V-WMZ-C69-EGO

Beschreibung:

wie Comfort Anschlussstation FBH-18-V-WMZ-C69 jedoch mit vormontierten und vorverdrahteten EGO Regelantrieben auf vormontierter Klemmleiste

Hinweis:

Für die Funktion des EGO ist ein Zweipunkt-Raumtemperaturregler erforderlich.
 Max. Vorlauftemperatur: 60 °C
 (in Stellung Automatik ist die Vorlauftemperaturbegrenzung aktiv)

bestehend aus:

Intelligenter - autonomer - elektrothermischer Regelantrieb 230 V NC, der in Kombination mit handelsüblichen Raumthermostaten den automatischen und bedarfsgerechten hydraulischen Abgleich der Heizkreise eines Heizkreisverteilers in Flächenheizungssystemen vornimmt.
 Temperaturfühler geeignet für Flächenheizungsrohre aus Kunststoff, Metall oder Kombination daraus, mit Außendurchmesser von 12 bis 20 mm.

strawalogiX RT-STA Klemmleiste 230 V, mit individueller Zuordnung der Regelantriebe zum Raumthermostat



| Hkr. | Warengruppe 520 | FBH-18-V-WMZ-C69-EGO mit Elektrozubehör | | FBH-18-V-W1-WMZ-C69-EGO mit Elektrozubehör | | FBH-18-V-W2-WMZ-C69-EGO mit Elektrozubehör | |
|-------------------------------|--------------------|--|--------------|---|--------------|---|--------------|
| | | Breite | | Breite | | Breite | |
| 2 | Artikelnummer | 435 | 5202 405 402 | 575 | 5202 406 402 | 575 | 5202 407 402 |
| | Listenpreis in € | | 644,29 € | | 728,35 € | | 792,52 € |
| 3 | Artikelnummer | 490 | 5202 405 403 | 575 | 5202 406 403 | 575 | 5202 407 403 |
| | Listenpreis in € | | 739,83 € | | 818,34 € | | 882,51 € |
| 4 | Artikelnummer | 490 | 5202 405 404 | 575 | 5202 406 404 | 575 | 5202 407 404 |
| | Listenpreis in € | | 829,82 € | | 908,33 € | | 972,50 € |
| 5 | Artikelnummer | 575 | 5202 405 405 | 575 | 5202 406 405 | 575 | 5202 407 405 |
| | Listenpreis in € | | 927,64 € | | 998,33 € | | 1.062,49 € |
| 6 | Artikelnummer | 725 | 5202 405 406 | 725 | 5202 406 406 | 725 | 5202 407 406 |
| | Listenpreis in € | | 1.043,08 € | | 1.113,76 € | | 1.177,93 € |
| 7 | Artikelnummer | 725 | 5202 405 407 | 725 | 5202 406 407 | 725 | 5202 407 407 |
| | Listenpreis in € | | 1.133,07 € | | 1.203,75 € | | 1.267,92 € |
| 8 | Artikelnummer | 725 | 5202 405 408 | 725 | 5202 406 408 | 725 | 5202 407 408 |
| | Listenpreis in € | | 1.223,06 € | | 1.293,74 € | | 1.357,91 € |
| 9 | Artikelnummer | 875 | 5202 405 409 | 875 | 5202 406 409 | 875 | 5202 407 409 |
| | Listenpreis in € | | 1.371,77 € | | 1.442,46 € | | 1.506,62 € |
| 10 | Artikelnummer | 875 | 5202 405 410 | 875 | 5202 406 410 | 875 | 5202 407 410 |
| | Listenpreis in € | | 1.461,76 € | | 1.532,45 € | | 1.596,61 € |
| 11 | Artikelnummer | 875 | 5202 405 411 | 875 | 5202 406 411 | 875 | 5202 407 411 |
| | Listenpreis in € | | 1.551,75 € | | 1.622,44 € | | 1.686,60 € |
| 12 | Artikelnummer | 1025 | 5202 405 412 | 1025 | 5202 406 412 | 1025 | 5202 407 412 |
| | Listenpreis in € | | 1.669,80 € | | 1.740,49 € | | 1.804,65 € |
| direkt zum Datenblatt: | | | | | | | |

Optionales Zubehör mit Mehrpreis
 siehe S. 1.18
 (Achtung eventuelle Schrankgrößenänderung)

Zirkulationsventil Kemper Multitherm DN 15

50-000213
244,14 €

Strangreguliertventil Ballorex Vario DN 20

55-005181
81,02 €

Differenzdruckregler Ballorex Delta DN 20

55-005184
139,20 €

Autoflow®

55-005007
148,99 €

5.1 Comfort-Flächenheizkreis-Anschlussstationen inkl. EGO-System

5.1.2 Comfort-Anschlussstationen FBH inkl. EGO-System im Unterputzschrank C69

Thermostatventileinsatz VA mit EGO-Schnellverschluss
(für e-class 18, montiert im Rücklaufbalken)

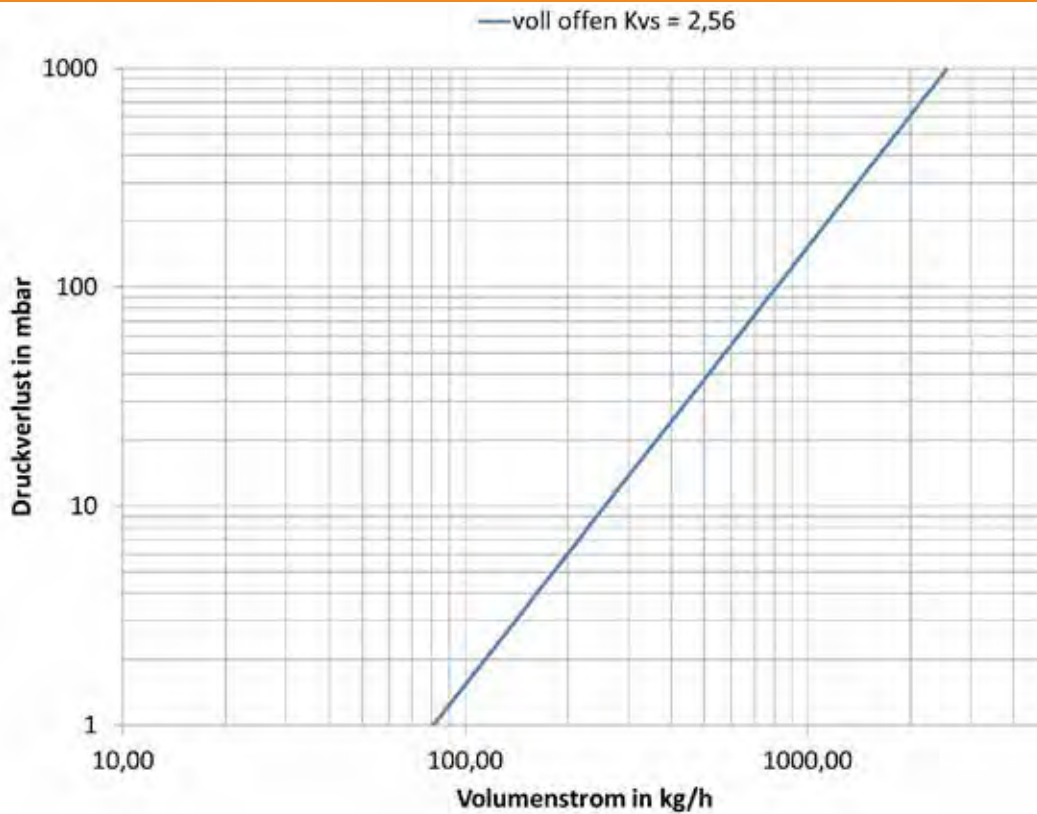

Vorlauf-Durchflussanzeiger VA min/max
(für e-class 18, montiert im Vorlaufbalken)

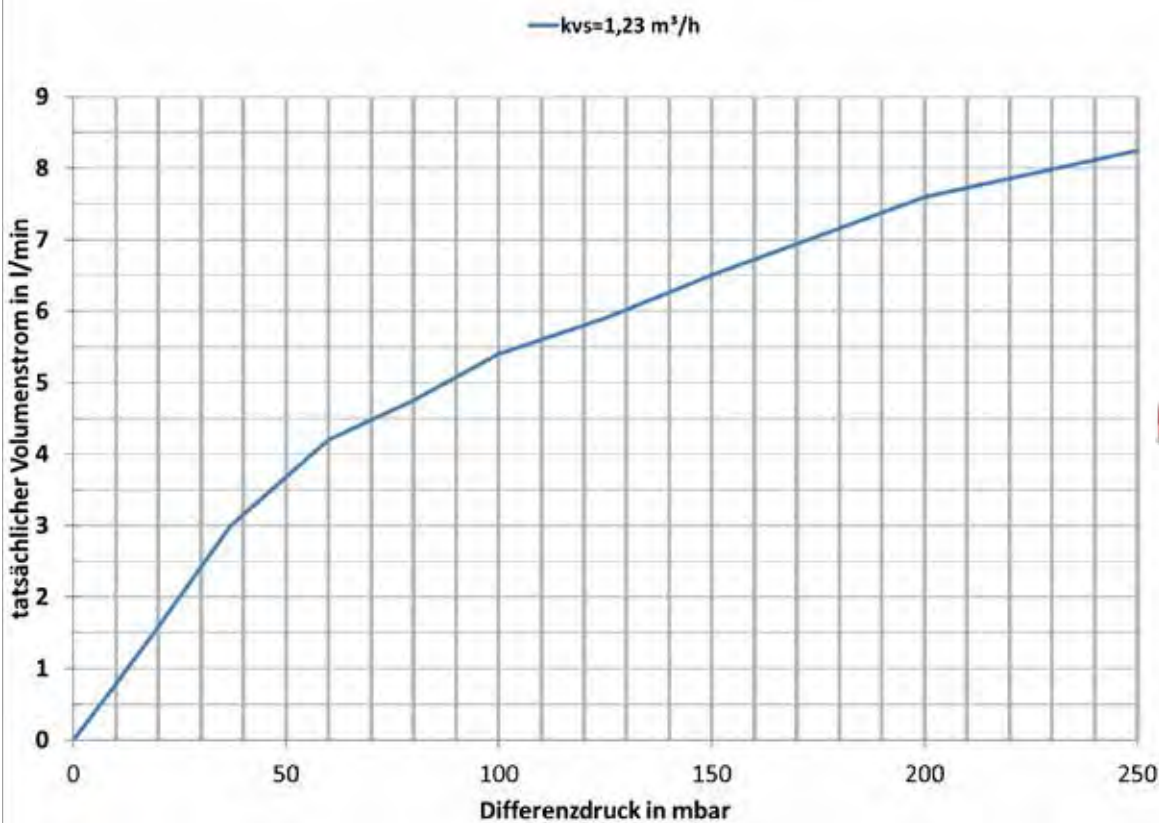

Comfort Anschlussstation FBH-18-V-CA

Beschreibung:

Anschlussstation für Flächenheizung. Gewährleistet den vollautomatischen hydraulischen Abgleich der Station über das integrierte EGO-System. Im Aufputzschrank montierter Edelstahlverteiler mit abschließbaren Durchflussanzeigern und Thermostatventileinsätzen mit EGO-Schnellverschluss vertikale Anschlussgarnitur, ohne Wärmezählerverrohrung, optional vormontierte und vorverdrahtete intelligente - autonome - elektrothermische EGO-Regelantriebe auf vormontierter Klemmleiste

Auslegungsdaten:

max. Volumenstrom: 2,14 m³/h
 max. Betriebstemperatur: 70 °C
 max. Betriebsdruck: 4 bar

bestehend aus:

Edelstahlverteiler e-class 18 (DN 32)
 SFEE-Ventil im VL- und RL-Balken,

VL-Balken mit Durchflussanzeiger min/max,
 RL-Balken mit THV-Einsätzen VA
 mit EGO-Schnellverschluss

Anschlussgarnitur:

2x 90° Anschlusswinkel und
 2x Kugelhahn DN 20

Primäranschlüsse:

links, vertikal mit 3/4" IG

Sekundäranschlüsse:

vertikal mit 3/4" AG und Konus

Comfort-Aufputzverteilerschrank CA

höhenverstellbare Füße bis 130 mm
 kompletter Schrank mit Stecktür in weiß RAL 9016 und Drehriegel
 Tiefe: 125 mm
 Höhe: 710-840 mm
 OK FFB: 700 mm

optional

EGO Regelantriebe 230 V

Intelligenter - autonomer - elektrothermischer Regelantrieb 230 V NC, der in Kombination mit handelsüblichen Raumthermostaten den automatischen und bedarfsgerechten hydraulischen Abgleich der Heizkreise eines Heizkreisverteilers in Flächenheizungssystemen vornimmt. Temperaturfühler geeignet für Flächenheizungsrohre aus Kunststoff, Metall oder Kombination daraus, mit Außendurchmesser von 12 bis 20 mm.

Hinweis:

Für die Funktion des EGO ist ein Zweipunkt-Raumtemperaturregler erforderlich.
 max. Vorlauftemperatur: 60 °C
 (in Stellung Automatik ist die Vorlauftemperaturbegrenzung aktiv)

strawalogiX RT-STA Klemmleiste 230 V mit individueller Zuordnung der Regelantriebe zum Raumthermostat



Optionales Zubehör mit Mehrpreis
 siehe S. 1.18
 (Achtung eventuelle Schrankgrößenänderung)

| Hkr. | Schrankbreite B in mm | Warengruppe 520 | FBH-18-V-CA ohne Elektrozubehör | FBH-18-V-CA-EGO mit Elektrozubehör |
|-------------------------------|-----------------------|------------------|---------------------------------|------------------------------------|
| 2 | 442 | Artikelnummer | 5203 200 402 | 5203 205 402 |
| | | Listenpreis in € | 370,08 € | 647,12 € |
| 3 | 442 | Artikelnummer | 5203 200 403 | 5203 205 403 |
| | | Listenpreis in € | 404,88 € | 737,11 € |
| 4 | 496 | Artikelnummer | 5203 200 404 | 5203 205 404 |
| | | Listenpreis in € | 447,83 € | 835,25 € |
| 5 | 582 | Artikelnummer | 5203 200 405 | 5203 205 405 |
| | | Listenpreis in € | 493,07 € | 935,69 € |
| 6 | 582 | Artikelnummer | 5203 200 406 | 5203 205 406 |
| | | Listenpreis in € | 527,87 € | 1.025,68 € |
| 7 | 732 | Artikelnummer | 5203 200 407 | 5203 205 407 |
| | | Listenpreis in € | 578,99 € | 1.131,98 € |
| 8 | 732 | Artikelnummer | 5203 200 408 | 5203 205 408 |
| | | Listenpreis in € | 613,79 € | 1.221,97 € |
| 9 | 732 | Artikelnummer | 5203 200 409 | 5203 205 409 |
| | | Listenpreis in € | 648,59 € | 1.347,85 € |
| 10 | 882 | Artikelnummer | 5203 200 410 | 5203 205 410 |
| | | Listenpreis in € | 712,75 € | 1.467,20 € |
| 11 | 882 | Artikelnummer | 5203 200 411 | 5203 205 411 |
| | | Listenpreis in € | 747,55 € | 1.557,19 € |
| 12 | 882 | Artikelnummer | 5203 200 412 | 5203 205 412 |
| | | Listenpreis in € | 782,35 € | 1.647,18 € |
| direkt zum Datenblatt: | | | | |



55-005181
 81,02 €



55-005184
 139,20 €

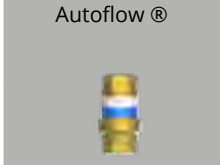

55-005007
 148,99 €

5.1 Comfort-Flächenheizkreis-Anschlussstationen inkl. EGO-System

5.1.3 Comfort-Anschlussstationen FBH inkl. EGO-System im Aufputzschrank CA

Comfort Anschlussstation FBH-18-V-WMZ-CA

Beschreibung:

Anschlussstation für Flächenheizung. Gewährleistet den vollautomatischen hydraulischen Abgleich der Station über das EGO-System. Das EGO-System besteht aus FBH-Anschlussverteiler e-class 18 (in Station montiert) und für jeden Heizkreis ein intelligenter autonomer elektrothermischer EGO-Regelantrieb (nicht im Lieferumfang). Im Aufputzschrank montierter Edelstahlverteiler mit absperrbaren Durchflussanzeigern und Thermostatventileinsätzen mit EGO-Schnellverschluss, vertikale Anschlussgarnitur mit Wärmezählerverrohrung optional Wasserzählereinbaustrecken für Trinkwasser kalt oder kalt + warm, Platzhaltung für Klemmleiste und EGO-Regelantriebe

Auslegungsdaten:

max. Volumenstrom: 2,14 m³/h
max. Betriebstemperatur: 70 °C
max. Betriebsdruck: 4 bar

bestehend aus:

Edelstahlverteiler e-class 18 (DN 32)
SFEE-Ventil im VL- und RL-Balken,
VL-Balken mit Durchflussanzeiger min/max,
RL-Balken mit THV-Einsätzen VA
mit EGO-Schnellverschluss

Anschlussgarnitur:

Wärmezählerdistanzrohr 3/4" Länge 110 mm
2 x 90° Winkelanschlussstück und Kugelhahn
DN 20 mit Fühlereinbaustück
D = 5-5,2 mm M10x1 im Vor- und Rücklauf
zweiter Kugelhahn DN 20 im Rücklauf

Primäranschlüsse:

links, vertikal mit 3/4" IG

Sekundäranschlüsse:

vertikal mit 3/4" AG und Konus

Comfort-Aufputzverteilerschrank CA

höhenverstellbare Füße bis 130 mm
kompletter Schrank mit Stecktür in
weiß RAL 9016 und Drehriegel
Tiefe: 125 mm
Höhe: 710-840 mm
OK FFB: 700 mm

optional

Wasserzählereinbaustrecke W1 oder W2
für Trinkwasser kalt oder kalt + warm
je 2 x DVGW-Kugelhahn DN 20
je 1 x Wasserzählerdistanzrohr 3/4"
Länge 110 mm, mit EPP-Dämmung,
Anschluss vertikal mit 3/4" IG



| Hkr. | Warengruppe 520 | FBH-18-V-WMZ-CA ohne Elektrozubehör | | FBH-18-V-W1-WMZ-CA ohne Elektrozubehör | | FBH-18-V-W2-WMZ-CA ohne Elektrozubehör | |
|-------------------------------|--------------------|--|--------------|---|--------------|---|--------------|
| | | Breite | | Breite | | Breite | |
| 2 | Artikelnummer | 442 | 5203 400 402 | 582 | 5203 401 402 | 732 | 5203 402 402 |
| | Listenpreis in € | | 403,46 € | | 478,61 € | | 558,00 € |
| 3 | Artikelnummer | 442 | 5203 400 403 | 582 | 5203 401 403 | 732 | 5203 402 403 |
| | Listenpreis in € | | 438,26 € | | 513,41 € | | 592,80 € |
| 4 | Artikelnummer | 496 | 5203 400 404 | 732 | 5203 401 404 | 732 | 5203 402 404 |
| | Listenpreis in € | | 481,22 € | | 564,52 € | | 627,60 € |
| 5 | Artikelnummer | 582 | 5203 400 405 | 732 | 5203 401 405 | 882 | 5203 402 405 |
| | Listenpreis in € | | 526,46 € | | 599,32 € | | 691,76 € |
| 6 | Artikelnummer | 582 | 5203 400 406 | 732 | 5203 401 406 | 882 | 5203 402 406 |
| | Listenpreis in € | | 561,26 € | | 634,12 € | | 726,56 € |
| 7 | Artikelnummer | 732 | 5203 400 407 | 882 | 5203 401 407 | 882 | 5203 402 407 |
| | Listenpreis in € | | 612,37 € | | 698,28 € | | 761,36 € |
| 8 | Artikelnummer | 732 | 5203 400 408 | 882 | 5203 401 408 | 1032 | 5203 402 408 |
| | Listenpreis in € | | 647,17 € | | 733,08 € | | 829,44 € |
| 9 | Artikelnummer | 732 | 5203 400 409 | 882 | 5203 401 409 | 1032 | 5203 402 409 |
| | Listenpreis in € | | 681,97 € | | 767,88 € | | 864,24 € |
| 10 | Artikelnummer | 882 | 5203 400 410 | 1032 | 5203 401 410 | 1032 | 5203 402 410 |
| | Listenpreis in € | | 746,13 € | | 835,96 € | | 899,04 € |
| 11 | Artikelnummer | 882 | 5203 400 411 | 1032 | 5203 401 411 | 1182 | 5203 402 411 |
| | Listenpreis in € | | 780,93 € | | 870,76 € | | 959,61 € |
| 12 | Artikelnummer | 882 | 5203 400 412 | 1032 | 5203 401 412 | 1182 | 5203 402 412 |
| | Listenpreis in € | | 815,73 € | | 905,56 € | | 994,41 € |
| direkt zum Datenblatt: | | | | | | | |

**Optionales
Zubehör mit
Mehrpreis**
siehe S. 1.18
(Achtung
eventuelle
Schrankgrößen-
änderung)

Zirkulationsventil
Kemper Multitherm
DN 15

50-000213
244,14 €

Strangreguliertventil
Ballorex Vario DN
20

55-005181
81,02 €

Differenzdruck-
regler Ballorex
Delta DN 20

55-005184
139,20 €

Autoflow®

55-005007
148,99 €

Comfort Anschlussstation FBH-18-V-WMZ-CA-EGO

Beschreibung:

wie Comfort Anschlussstation
 FBH-18-V-WMZ-CA
 jedoch mit vormontierten und vorverdrahteten EGO Regelantrieben auf vormontierter Klemmleiste

Hinweis:

Für die Funktion des EGO ist ein Zweipunkt-Raumtemperaturregler erforderlich.
 Max. Vorlauftemperatur: 60 °C
 (in Stellung Automatik ist die Vorlauftemperaturbegrenzung aktiv)

bestehend aus:

Intelligenter - autonomer - elektrothermischer Regelantrieb 230 V NC, der in Kombination mit handelsüblichen Raumthermostaten den automatischen und bedarfsgerechten hydraulischen Abgleich der Heizkreise eines Heizkreisverteilers in Flächenheizungssystemen vornimmt. Temperaturfühler geeignet für Flächenheizungsrohre aus Kunststoff, Metall oder Kombination daraus, mit Außendurchmesser von 12 bis 20 mm

strawalogiX RT-STA Klemmleiste 230 V, mit individueller Zuordnung der Regelantriebe zum Raumthermostat



| Hkr. | Warengruppe 520 | FBH-18-V-WMZ-CA-EGO mit Elektrozubehör | | FBH-18-V-W1-WMZ-CA-EGO mit Elektrozubehör | | FBH-18-V-W2-WMZ-CA-EGO mit Elektrozubehör | |
|------------------------|--------------------|---|--------------|--|--------------|--|--------------|
| | | Breite | | Breite | | Breite | |
| 2 | Artikelnummer | 442 | 5203 405 402 | 582 | 5203 406 402 | 732 | 5203 407 402 |
| | Listenpreis in € | | 680,50 € | | 755,65 € | | 835,04 € |
| 3 | Artikelnummer | 442 | 5203 405 403 | 582 | 5203 406 403 | 732 | 5203 407 403 |
| | Listenpreis in € | | 770,49 € | | 845,64 € | | 925,03 € |
| 4 | Artikelnummer | 496 | 5203 405 404 | 732 | 5203 406 404 | 732 | 5203 407 404 |
| | Listenpreis in € | | 868,64 € | | 951,94 € | | 1.015,02 € |
| 5 | Artikelnummer | 582 | 5203 405 405 | 732 | 5203 406 405 | 882 | 5203 407 405 |
| | Listenpreis in € | | 969,07 € | | 1.041,93 € | | 1.134,37 € |
| 6 | Artikelnummer | 582 | 5203 405 406 | 732 | 5203 406 406 | 882 | 5203 407 406 |
| | Listenpreis in € | | 1.059,06 € | | 1.131,92 € | | 1.224,36 € |
| 7 | Artikelnummer | 732 | 5203 405 407 | 882 | 5203 406 407 | 882 | 5203 407 407 |
| | Listenpreis in € | | 1.165,37 € | | 1.251,28 € | | 1.314,35 € |
| 8 | Artikelnummer | 732 | 5203 405 408 | 882 | 5203 406 408 | 1032 | 5203 407 408 |
| | Listenpreis in € | | 1.255,36 € | | 1.341,27 € | | 1.437,62 € |
| 9 | Artikelnummer | 732 | 5203 405 409 | 882 | 5203 406 409 | 1032 | 5203 407 409 |
| | Listenpreis in € | | 1.381,23 € | | 1.467,15 € | | 1.563,50 € |
| 10 | Artikelnummer | 882 | 5203 405 410 | 1032 | 5203 406 410 | 1032 | 5203 407 410 |
| | Listenpreis in € | | 1.500,59 € | | 1.590,41 € | | 1.653,49 € |
| 11 | Artikelnummer | 882 | 5203 405 411 | 1032 | 5203 406 411 | 1182 | 5203 407 411 |
| | Listenpreis in € | | 1.590,58 € | | 1.680,41 € | | 1.769,25 € |
| 12 | Artikelnummer | 882 | 5203 405 412 | 1032 | 5203 406 412 | 1182 | 5203 407 412 |
| | Listenpreis in € | | 1.680,57 € | | 1.770,40 € | | 1.859,24 € |
| direkt zum Datenblatt: | | | | | | | |

Optionales Zubehör mit Mehrpreis
 siehe S. 1.18
 (Achtung eventuelle Schrankgrößenänderung)

Zirkulationsventil Kemper Multitherm DN 15

50-000213
 244,14 €

Strangreguliertventil Ballorex Vario DN 20

55-005181
 81,02 €

Differenzdruckregler Ballorex Delta DN 20

55-005184
 139,20 €

Autoflow®

55-005007
 148,99 €

5.2 Comfort-Festwertregel-Anschlussstationen inkl. EGO-System

5.2.1 Comfort-Regelstationen inkl. EGO-System im Unterputzschrank C69

Comfort Regelstation FBR-18-H-C69

Beschreibung:

Regelstation für Flächenheizung mit Festwertregelung 20 - 50°C. Gewährleistet den vollautomatischen hydraulischen Abgleich der Station über das integrierte EGO-System. Im Unterputzschrank montierter Edelstahlverteiler mit absperzbaren Durchflussanzeigern und Thermostatventileinsätzen mit EGO-Schnellverschluss. Horizontale Anschlussgarnitur, ohne Wärmezählerverrohrung, optional vormontierte und vorverdrahtete intelligente - autonome - elektrothermische EGO-Regelantriebe auf vormontierter Klemmleiste

Auslegungsdaten:

ausreichend für ca. 200 m² beheizte Fläche, abhängig vom Wärmebedarf
 max. Volumenstrom: 2,14 m³/h
 max. Primär-Betriebstemperatur: 80 °C
 max. Sekundär-Betriebstemperatur: 20 - 50°C
 max. Betriebsdruck: 4 bar

bestehend aus Regelgruppe:

Regelventil mit Tauchfühler 20-50 °C, Temperaturbegrenzer fix auf 60 °C, Beimischung aus Sekundärkreislauf über Regulierventil, Thermometer 20-60 °C

Pumpe Grundfos UPM3 Auto L 15-50 (alternativ: Pumpe Wilo Para 15-130/6-43/SC-12)
 Rückschlagventil im Sekundärkreis
Edelstahlverteiler e-class 18 (DN 32)
 SFE-Ventil im VL- und RL-Balken, VL-Balken mit Durchflussanzeiger min/max, RL-Balken mit THV-Einsätzen VA mit EGO-Schnellverschluss

Anschlussgarnitur:

2x Kugelhahn DN 20

Primäranschlüsse:

links, horizontal mit 3/4" IG

Sekundäranschlüsse:

vertikal mit 3/4" AG und Konus

Comfort-Unterputzverteilerschrank C69

verzinkte Einbauzarge 110 mm
 höhenverstellbare Füße bis 130 mm
 Frontblende mit Stecktür in weiß RAL 9016 mit Stecklaschen und Drehriegel
 Tiefe: 110-150 mm
 Höhe: 760-890 mm
 Nischeneinbauhöhe von OK FFB: 720 mm
 Nischeneinbaubreite Schrankbreite + 20 mm

optional

EGO Regelantriebe 230 V:

Intelligenter- autonomer - elektrothermischer Regelantrieb 230 V NC, der in Kombination mit handelsüblichen Raumthermostaten den automatischen und bedarfsgerechten hydraulischen Abgleich der Heizkreise eines Heizkreisverteilers in Flächenheizungssystemen vornimmt. Temperaturfühler geeignet für Flächenheizungsrohre aus Kunststoff, Metall oder Kombination daraus, mit Außendurchmesser von 12 bis 20 mm.

Hinweis:

Für die Funktion des EGO ist ein Zweipunkt-Raumtemperaturregler erforderlich.

max. Vorlauftemperatur: 60 °C

(in Stellung Automatik ist die Vorlauftemperaturbegrenzung aktiv)

strawalogix RT-STA Klemmleiste 230 V mit individueller Zuordnung der Regelantriebe zum Raumthermostat



Optionales Zubehör mit Mehrpreis
 siehe S. 1.18
 (Achtung eventuelle Schrankgrößenänderung)

im Comfort UP-Schrank C69

| Hkr. | Schrankbreite B in mm | Warengruppe 530 | FBR-18-H-C69 ohne Elektrozubehör | FBR-18-H-C69-EGO mit Elektrozubehör |
|------------------------|-----------------------|------------------|----------------------------------|-------------------------------------|
| 2 | 725 | Artikelnummer | 5302 100 402 | 5302 105 402 |
| | | Listenpreis in € | 1.063,58 € | 1.340,62 € |
| 3 | 725 | Artikelnummer | 5302 100 403 | 5302 105 403 |
| | | Listenpreis in € | 1.098,38 € | 1.430,61 € |
| 4 | 725 | Artikelnummer | 5302 100 404 | 5302 105 404 |
| | | Listenpreis in € | 1.133,18 € | 1.520,60 € |
| 5 | 725 | Artikelnummer | 5302 100 405 | 5302 105 405 |
| | | Listenpreis in € | 1.167,98 € | 1.610,59 € |
| 6 | 875 | Artikelnummer | 5302 100 406 | 5302 105 406 |
| | | Listenpreis in € | 1.225,61 € | 1.723,42 € |
| 7 | 875 | Artikelnummer | 5302 100 407 | 5302 105 407 |
| | | Listenpreis in € | 1.260,41 € | 1.813,41 € |
| 8 | 875 | Artikelnummer | 5302 100 408 | 5302 105 408 |
| | | Listenpreis in € | 1.295,21 € | 1.903,40 € |
| 9 | 1025 | Artikelnummer | 5302 100 409 | 5302 105 409 |
| | | Listenpreis in € | 1.358,07 € | 2.057,33 € |
| 10 | 1025 | Artikelnummer | 5302 100 410 | 5302 105 410 |
| | | Listenpreis in € | 1.392,87 € | 2.147,32 € |
| 11 | 1025 | Artikelnummer | 5302 100 411 | 5302 105 411 |
| | | Listenpreis in € | 1.427,67 € | 2.237,31 € |
| 12 | 1175 | Artikelnummer | 5302 100 412 | 5302 105 412 |
| | | Listenpreis in € | 1.503,58 € | 2.368,41 € |
| direkt zum Datenblatt: | | | | |

Strangregulierventil Ballorex Vario DN 20



55-005181

81,02 €

Differenzdruckregler Ballorex Delta DN 20



55-005184

139,20 €

Autoflow®



55-005007

148,99 €

Comfort Regelstation FBR-18-V-CA

Beschreibung:

Regelstation für Flächenheizung mit Festwertregelung 20 - 50°C. Gewährleistet den vollautomatischen hydraulischen Abgleich der Station über das integrierte EGO-System. Im Aufputzschrank montierter Edelstahlverteiler mit absperzbaren Durchflussanzeigern und Thermostatventileinsätzen mit EGO-Schnellverschluss. Vertikale Anschlussgarnitur, ohne Wärmezählerverrohrung, optional vormontierte und vorverdrahtete intelligente - autonome - elektrothermische EGO-Regelantriebe auf vormontierter Klemmleiste

Auslegungsdaten:

ausreichend für ca. 200 m² beheizte Fläche, abhängig vom Wärmebedarf
 max. Volumenstrom: 2,14 m³/h
 max. Primär-Betriebstemperatur: 80 °C
 max. Sekundär-Betriebstemperatur: 20 - 50°C
 max. Betriebsdruck: 4 bar

bestehend aus Regelgruppe:

Regelventil mit Tauchfühler 20-50 °C, Temperaturbegrenzer fix auf 60 °C, Beimischung aus Sekundärkreislauf über Regulier-

ventil, Thermometer 20-60 °C
 Pumpe Grundfos UPM3 Auto L 15-50 (alternativ: Pumpe Wilo Para 15-130/6-43/SC-12) Rückschlagventil im Sekundärkreis
Edelstahlverteiler e-class 18 (DN 32) SFE-Ventil im VL- und RL-Balken, VL-Balken mit Durchflussanzeiger min/max, RL-Balken mit THV-Einsätzen VA mit EGO-Schnellverschluss
Anschlussgarnitur:
 1x 90 Grad Anschlusswinkel im RL und 2x Kugelhahn DN 20
Primäranschlüsse:
 links, vertikal mit 3/4" IG
Sekundäranschlüsse:
 vertikal mit 3/4" AG und Konus
Comfort-Aufputzverteilerschrank CA
 höhenverstellbare Füße bis 130 mm kompletter Schrank mit Stecktür in weiß RAL 9016 und Drehriegel
 Tiefe: 125 mm
 Höhe: 710-840 mm
 OK FFB: 700 mm

optional

EGO Regelantriebe 230 V:

Intelligenter - autonomer - elektrothermischer Regelantrieb 230 V NC, der in Kombination mit handelsüblichen Raumthermostaten den automatischen und bedarfsgerechten hydraulischen Abgleich der Heizkreise eines Heizkreisverteilers in Flächenheizungssystemen vornimmt. Temperaturfühler geeignet für Flächenheizungsrohre aus Kunststoff, Metall oder Kombination daraus, mit Außendurchmesser von 12 bis 20 mm.

Hinweis:

Für die Funktion des EGO ist ein Zweipunkt-Raumtemperaturregler erforderlich. max. Vorlauftemperatur: 60 °C (in Stellung Automatik ist die Vorlauftemperaturbegrenzung aktiv)

strawalogiX RT-STA Klemmleiste 230 V mit individueller Zuordnung der Regelantriebe zum Raumthermostat



Optionales Zubehör mit Mehrpreis
 siehe S. 1.18
 (Achtung eventuelle Schrankgrößenänderung)

im Comfort AP-Schrank CA

| Hkr. | Schrankbreite B in mm | Warengruppe 530 | FBR-18-V-CA ohne Elektrozubehör | FBR-18-V-CA-EGO mit Elektrozubehör |
|-------------------------------|-----------------------|------------------|---------------------------------|------------------------------------|
| 2 | 732 | Artikelnummer | 5303 200 402 | 5303 205 402 |
| | | Listenpreis in € | 1.091,09 € | 1.368,13 € |
| 3 | 732 | Artikelnummer | 5303 200 403 | 5303 205 403 |
| | | Listenpreis in € | 1.125,89 € | 1.458,12 € |
| 4 | 732 | Artikelnummer | 5303 200 404 | 5303 205 404 |
| | | Listenpreis in € | 1.160,69 € | 1.548,11 € |
| 5 | 732 | Artikelnummer | 5303 200 405 | 5303 205 405 |
| | | Listenpreis in € | 1.195,49 € | 1.638,10 € |
| 6 | 882 | Artikelnummer | 5303 200 406 | 5303 205 406 |
| | | Listenpreis in € | 1.259,65 € | 1.757,45 € |
| 7 | 882 | Artikelnummer | 5303 200 407 | 5303 205 407 |
| | | Listenpreis in € | 1.294,45 € | 1.847,45 € |
| 8 | 882 | Artikelnummer | 5303 200 408 | 5303 205 408 |
| | | Listenpreis in € | 1.329,25 € | 1.937,44 € |
| 9 | 1032 | Artikelnummer | 5303 200 409 | 5303 205 409 |
| | | Listenpreis in € | 1.397,33 € | 2.096,59 € |
| 10 | 1032 | Artikelnummer | 5303 200 410 | 5303 205 410 |
| | | Listenpreis in € | 1.432,13 € | 2.186,58 € |
| 11 | 1032 | Artikelnummer | 5303 200 411 | 5303 205 411 |
| | | Listenpreis in € | 1.466,93 € | 2.276,57 € |
| 12 | 1182 | Artikelnummer | 5303 200 412 | 5303 205 412 |
| | | Listenpreis in € | 1.527,50 € | 2.392,34 € |
| direkt zum Datenblatt: | | | | |



55-005181
 81,02 €



55-005184
 139,20 €



55-005007
 148,99 €

5.2 Comfort-Festwertregel-Anschlussstationen inkl. EGO-System

5.2.1 Comfort-Regelstationen inkl. EGO-System im Unterputzschrank C69

Comfort Regelstation FBR-18-H-WMZ-C69

Beschreibung:

Regelstation für Flächenheizung mit Festwertregelung 20 - 50°C. Gewährleistet den vollautomatischen hydraulischen Abgleich der Station über das EGO-System. Das EGO-System besteht aus FBH-Anschlussverteiler e-class 18 (in Station montiert) und für jeden Heizkreis ein intelligenter autonomer elektrothermischer EGO-Regelantrieb (nicht im Lieferumfang). Im Unterputzschrank montierte Regelgruppe mit Umwälzpumpe. Edelstahlverteiler mit absperribaren Durchflussanzeigern und Thermostatventileinsätzen mit EGO-Schnellverschluss, horizontale Anschlussgarnitur, mit Wärmezählerverrohrung optional Wasserzählereinbaustrecken für Trinkwasser kalt oder kalt + warm, Platzhaltung für Klemmleiste und EGO-Regelantriebe.

Auslegungsdaten:

ausreichend für ca. 200 m² beheizte Fläche, abhängig vom Wärmebedarf
max. Volumenstrom: 2,14 m³/h

max. Primär-Betriebstemperatur: 80 °C
max. Sekundär-Betriebstemperatur: 20 - 50°C
max. Betriebsdruck: 4 bar

bestehend aus Regelgruppe:

Regelventil mit Tauchfühler 20-50 °C, Temperaturbegrenzer fix auf 60 °C, Beimischung aus Sekundärkreislauf über Regulierventil, Thermometer 20-60 °C
Pumpe Grundfos UPM3 Auto L 15-50 (alternativ: Pumpe Wilo Para 15-130/6-43/SC-12)
Rückschlagventil im Sekundärkreis

Edelstahlverteiler e-class 18 (DN 32)

SFE-Ventil im VL- und RL-Balken, VL-Balken mit Durchflussanzeiger min/max, RL-Balken mit THV-Einsätzen VA mit EGO-Schnellverschluss

Anschlussgarnitur:

Wärmezählerdistanzrohr 3/4" Länge 110 mm
Kugelhahn DN 20 mit Fühlereinbaustück
D = 5-5,2 mm M10x1 im Vor- und Rücklauf
zweiter Kugelhahn DN 20 im Rücklauf

Primäranschlüsse:

links, horizontal mit 3/4" IG

Sekundäranschlüsse:

vertikal mit 3/4" AG und Konus

Comfort-Unterputzverteilerschrank C69

verzinkte Einbauzarge 110 mm
höhenverstellbare Füße bis 130 mm
Frontblende mit Stecktür in weiß RAL 9016 mit Stecklaschen und Drehriegel
Tiefe: 110-150 mm
Höhe: 760-890 mm
Nischeneinbauhöhe von OK FFB: 720 mm
Nischeneinbaubreite Schrankbreite + 20 mm

optional

Wärmezählereinbaustrecke W1 oder W2 für Trinkwasser kalt oder kalt + warm
je 2 x DVGW-Kugelhahn DN 20
je 1 x Wasserzählerdistanzrohr 3/4" Länge 110 mm, mit EPP-Dämmung, Anschluss horizontal mit 3/4" IG



Optionales Zubehör mit Mehrpreis
siehe S. 1.18
(Achtung eventuelle Schrankgrößenänderung)

| Hkr. | Schrankbreite B in mm | Warengruppe 530 | FBR-18-H-WMZ-C69 ohne Elektrozubehör | FBR-18-H-W1-WMZ-C69 ohne Elektrozubehör | FBR-18-H-W2-WMZ-C69 ohne Elektrozuehör |
|------------------------|-----------------------|------------------|--------------------------------------|---|--|
| 2 | 875 | Artikelnummer | 5302 300 402 | 5302 301 402 | 5302 302 402 |
| | | Listenpreis in € | 1.128,17 € | 1.191,25 € | 1.253,24 € |
| 3 | 875 | Artikelnummer | 5302 300 403 | 5302 301 403 | 5302 302 403 |
| | | Listenpreis in € | 1.162,97 € | 1.226,05 € | 1.288,04 € |
| 4 | 875 | Artikelnummer | 5302 300 404 | 5302 301 404 | 5302 302 404 |
| | | Listenpreis in € | 1.197,77 € | 1.260,85 € | 1.322,84 € |
| 5 | 875 | Artikelnummer | 5302 300 405 | 5302 301 405 | 5302 302 405 |
| | | Listenpreis in € | 1.232,57 € | 1.295,65 € | 1.357,64 € |
| 6 | 1025 | Artikelnummer | 5302 300 406 | 5302 301 406 | 5302 302 406 |
| | | Listenpreis in € | 1.295,43 € | 1.358,51 € | 1.420,49 € |
| 7 | 1025 | Artikelnummer | 5302 300 407 | 5302 301 407 | 5302 302 407 |
| | | Listenpreis in € | 1.330,23 € | 1.393,31 € | 1.455,29 € |
| 8 | 1025 | Artikelnummer | 5302 300 408 | 5302 301 408 | 5302 302 408 |
| | | Listenpreis in € | 1.365,03 € | 1.428,11 € | 1.490,09 € |
| 9 | 1175 | Artikelnummer | 5302 300 409 | 5302 301 409 | 5302 302 409 |
| | | Listenpreis in € | 1.440,94 € | 1.504,01 € | 1.566,00 € |
| 10 | 1175 | Artikelnummer | 5302 300 410 | 5302 301 410 | 5302 302 410 |
| | | Listenpreis in € | 1.475,74 € | 1.538,81 € | 1.600,80 € |
| 11 | 1175 | Artikelnummer | 5302 300 411 | 5302 301 411 | 5302 302 411 |
| | | Listenpreis in € | 1.510,54 € | 1.573,61 € | 1.635,60 € |
| 12 | 1475 | Artikelnummer | 5302 300 412 | 5302 301 412 | 5302 302 412 |
| | | Listenpreis in € | 1.601,45 € | 1.664,53 € | 1.726,52 € |
| direkt zum Datenblatt: | | | | | |

Zirkulationsventil
Kemper Multitherm
DN 15



50-000213

244,14 €

Strangreguliertventil
Ballorex Vario DN
20



55-005181

81,02 €

Differenzdruck-
regler Ballorex
Delta DN 20



55-005184

139,20 €

Autoflow®



55-005007

148,99 €

Comfort Regelstation FBR-18-H-WMZ-C69-EGO

Beschreibung:

wie Comfort Regelstation
 FBR-18-H-WMZ-C69
 jedoch mit vormontierten und vorverdrahteten EGO Regelantrieben
 auf vormontierter Klemmleiste

Max. Vorlauftemperatur: 60 °C
 (in Stellung Automatik ist die Vorlauftemperaturbegrenzung aktiv)

strawalogiX RT-STA Klemmleiste 230 V, mit individueller Zuordnung der Regelantriebe zum Raumthermostat

bestehend aus:

Intelligenter - autonomer - elektrothermischer Regelantrieb 230V NC, der in Kombination mit handelsüblichen Raumthermostaten den automatischen und bedarfsgerechten hydraulischen Abgleich der Heizkreise eines Heizkreisverteilers in Flächenheizungssystemen vornimmt. Temperaturfühler geeignet für Flächenheizungsrohre aus Kunststoff, Metall oder Kombination daraus, mit Außendurchmesser von 12 bis 20 mm.
 Hinweis: Für die Funktion des EGO ist ein Zweipunkt-Raumtemperaturregler erforderlich.



Optionales Zubehör mit Mehrpreis
 siehe S. 1.18
 (Achtung eventuelle Schrankgrößenänderung)

| Hkr. | Schrankbreite B in mm | Warengruppe 530 | FBR-18-H-WMZ-C69-EGO mit Elektrozubehör | FBR-18-H-W1-WMZ-C69-EGO mit Elektrozubehör | FBR-18-H-W2-WMZ-C69-EGO mit Elektrozubehör |
|-------------------------------|-----------------------|------------------|---|--|--|
| 2 | 875 | Artikelnummer | 5302 305 402 | 5302 306 402 | 5302 307 402 |
| | | Listenpreis in € | 1.405,21 € | 1.468,29 € | 1.530,28 € |
| 3 | 875 | Artikelnummer | 5302 305 403 | 5302 306 403 | 5302 307 403 |
| | | Listenpreis in € | 1.495,20 € | 1.558,28 € | 1.620,27 € |
| 4 | 875 | Artikelnummer | 5302 305 404 | 5302 306 404 | 5302 307 404 |
| | | Listenpreis in € | 1.585,19 € | 1.648,27 € | 1.710,26 € |
| 5 | 875 | Artikelnummer | 5302 305 405 | 5302 306 405 | 5302 307 405 |
| | | Listenpreis in € | 1.675,19 € | 1.738,26 € | 1.800,25 € |
| 6 | 1025 | Artikelnummer | 5302 305 406 | 5302 306 406 | 5302 307 406 |
| | | Listenpreis in € | 1.793,23 € | 1.856,31 € | 1.918,30 € |
| 7 | 1025 | Artikelnummer | 5302 305 407 | 5302 306 407 | 5302 307 407 |
| | | Listenpreis in € | 1.883,22 € | 1.946,30 € | 2.008,29 € |
| 8 | 1025 | Artikelnummer | 5302 305 408 | 5302 306 408 | 5302 307 408 |
| | | Listenpreis in € | 1.973,21 € | 2.036,29 € | 2.098,28 € |
| 9 | 1175 | Artikelnummer | 5302 305 409 | 5302 306 409 | 5302 307 409 |
| | | Listenpreis in € | 2.140,20 € | 2.203,28 € | 2.265,26 € |
| 10 | 1175 | Artikelnummer | 5302 305 410 | 5302 306 410 | 5302 307 410 |
| | | Listenpreis in € | 2.230,19 € | 2.293,27 € | 2.355,25 € |
| 11 | 1175 | Artikelnummer | 5302 305 411 | 5302 306 411 | 5302 307 411 |
| | | Listenpreis in € | 2.320,18 € | 2.383,26 € | 2.445,24 € |
| 12 | 1475 | Artikelnummer | 5302 305 412 | 5302 306 412 | 5302 307 412 |
| | | Listenpreis in € | 2.466,29 € | 2.529,36 € | 2.591,35 € |
| direkt zum Datenblatt: | | | | | |

Zirkulationsventil Kemper Multitherm DN 15

50-000213
 244,14 €

Strangreguliertventil Ballorex Vario DN 20

55-005181
 81,02 €

Differenzdruckregler Ballorex Delta DN 20

55-005184
 139,20 €

Autoflow®

55-005007
 148,99 €

5.2 Comfort-Festwertregel-Anschlussstationen inkl. EGO-System

5.2.2 Comfort-Regelstationen inkl. EGO-System im Aufputzschrank CA

Comfort Regelstation FBR-18-V-WMZ-CA

Beschreibung:

Regelstation für Flächenheizung mit Festwertregelung 20 - 50°C. Gewährleistet den vollautomatischen hydraulischen Abgleich der Station über das EGO-System. Das EGO-System besteht aus FBH-Anschlussverteiler e-class 18 (in Station montiert) und für jeden Heizkreis ein intelligenter autonomer elektrothermischer EGO-Regelantrieb (nicht im Lieferumfang). Im Aufputzschrank montierte Regelgruppe mit Umwälzpumpe. Edelstahlverteiler mit absperrbaren Durchflussanzeigern und Thermostatventileinsätzen mit EGO-Schnellverschluss, horizontale Anschlussgarnitur, mit Wärmezählerverrohrung optional Wasserzählereinbaustrecken für Trinkwasser kalt oder kalt + warm, Platzhaltung für Klemmleiste und EGO-Regelantriebe.

Auslegungsdaten:

ausreichend für ca. 200 m² beheizte Fläche, abhängig vom Wärmebedarf

max. Volumenstrom: 2,14 m³/h
max. Primär-Betriebstemperatur: 80 °C
max. Sekundär-Betriebstemperatur: 20 - 50°C
max. Betriebsdruck: 4 bar

bestehend aus Regelgruppe:

Regelventil mit Tauchfühler 20-50 °C, Temperaturbegrenzer fix auf 60 °C, Beimischung aus Sekundärkreislauf über Regulierventil, Thermometer 20-60 °C

Pumpe Grundfos UPM3 Auto L 15-50 (alternativ: Pumpe Wilo Para 15-130/6-43/SC-12)

Rückschlagventil im Sekundärkreis

Edelstahlverteiler e-class 18 (DN 32)

SFE-Ventil im VL- und RL-Balken,

VL-Balken mit Durchflussanzeiger min/max,

RL-Balken mit THV-Einsätzen VA mit

EGO-Schnellverschluss

Anschlussgarnitur:

Wärmezählerdistanzrohr 3/4" Länge 110 mm

1x 90 Grad Winkelanschlussstück im RL

Kugelhahn DN 20 mit Fühlereinbaustück

D = 5-5,2 mm M10x1 im Vor- und Rücklauf
zweiter Kugelhahn DN 20 im Rücklauf

Primäranschlüsse:

links, vertikal mit 3/4" IG

Sekundäranschlüsse:

vertikal mit 3/4" AG und Konus

Comfort-Aufputzverteilerschrank CA

höhenverstellbare Füße bis 130 mm

kompletter Schrank mit Stecktür in weiß RAL

9016 und Drehriegel

Tiefe: 125 mm

Höhe: 710-840 mm

OK FFB: 700 mm

optional

Wasserzählereinbaustrecke W1 oder W2 für

Trinkwasser kalt oder kalt + warm

je 2 x DVGW-Kugelhahn DN 20

je 1 x Wasserzählerdistanzrohr 3/4"

Länge 110 mm, mit EPP-Dämmung,

Anschluss vertikal mit 3/4" IG



| Hkr. | Warengruppe 530 | FBR-18-V-WMZ-CA ohne Elektrozubehör | | FBR-18-V-W1-WMZ-CA ohne Elektrozubehör | | FBR-18-V-W2-WMZ-CA ohne Elektrozubehör | |
|------------------------|--------------------|--|--------------|---|--------------|---|--------------|
| | | Breite | | Breite | | Breite | |
| 2 | Artikelnummer | 882 | 5303 400 402 | 882 | 5303 401 402 | 1032 | 5303 402 402 |
| | Listenpreis in € | | 1.166,56 € | | 1.226,37 € | | 1.320,55 € |
| 3 | Artikelnummer | 882 | 5303 400 403 | 882 | 5303 401 403 | 1032 | 5303 402 403 |
| | Listenpreis in € | | 1.201,36 € | | 1.261,17 € | | 1.355,35 € |
| 4 | Artikelnummer | 882 | 5303 400 404 | 1032 | 5303 401 404 | 1182 | 5303 402 404 |
| | Listenpreis in € | | 1.236,16 € | | 1.329,25 € | | 1.415,93 € |
| 5 | Artikelnummer | 882 | 5303 400 405 | 1032 | 5303 401 405 | 1182 | 5303 402 405 |
| | Listenpreis in € | | 1.270,96 € | | 1.364,05 € | | 1.450,73 € |
| 6 | Artikelnummer | 882 | 5303 400 406 | 1032 | 5303 401 406 | 1182 | 5303 402 406 |
| | Listenpreis in € | | 1.305,76 € | | 1.398,85 € | | 1.485,53 € |
| 7 | Artikelnummer | 1032 | 5303 400 407 | 1182 | 5303 401 407 | 1482 | 5303 402 407 |
| | Listenpreis in € | | 1.373,84 € | | 1.459,43 € | | 1.572,20 € |
| 8 | Artikelnummer | 1032 | 5303 400 408 | 1182 | 5303 401 408 | 1482 | 5303 402 408 |
| | Listenpreis in € | | 1.408,64 € | | 1.494,23 € | | 1.607,00 € |
| 9 | Artikelnummer | 1032 | 5303 400 409 | 1182 | 5303 401 409 | 1482 | 5303 402 409 |
| | Listenpreis in € | | 1.443,44 € | | 1.529,03 € | | 1.641,80 € |
| 10 | Artikelnummer | 1182 | 5303 400 410 | 1482 | 5303 401 410 | 1482 | 5303 402 410 |
| | Listenpreis in € | | 1.504,01 € | | 1.615,70 € | | 1.676,60 € |
| 11 | Artikelnummer | 1182 | 5303 400 411 | 1482 | 5303 401 411 | 1482 | 5303 402 411 |
| | Listenpreis in € | | 1.538,81 € | | 1.650,50 € | | 1.711,40 € |
| 12 | Artikelnummer | 1182 | 5303 400 412 | 1482 | 5303 401 412 | 1482 | 5303 402 412 |
| | Listenpreis in € | | 1.573,61 € | | 1.685,30 € | | 1.746,20 € |
| direkt zum Datenblatt: | | | | | | | |

**Optionales
Zubehör mit
Mehrpreis**
siehe S. 1.18
(Achtung
eventuelle
Schrankgrößen-
änderung)

Zirkulationsventil
Kemper Multitherm
DN 15



50-000213

244,14 €

Strangreguliertventil
Ballorex Vario DN
20



55-005181

81,02 €

Differenzdruck-
regler Ballorex
Delta DN 20



55-005184

139,20 €

Autoflow®



55-005007

148,99 €

Comfort Regelstation FBR-18-V-WMZ-CA-EGO

Beschreibung:

wie Comfort Regelstation
 FBR-18-V-WMZ-CA
 jedoch mit vormontierten und vorverdrahteten EGO Regelantrieben auf vormontierter Klemmleiste

Hinweis:

Für die Funktion des EGO ist ein Zweipunkt-Raumtemperaturregler erforderlich.
 Max. Vorlauftemperatur: 60 °C
 (in Stellung Automatik ist die Vorlauftemperaturbegrenzung aktiv)

bestehend aus:

Intelligenter - autonomer - elektrothermischer Regelantrieb 230V NC, der in Kombination mit handelsüblichen Raumthermostaten den automatischen und bedarfsgerechten hydraulischen Abgleich der Heizkreise eines Heizkreisverteilers in Flächenheizungssystemen vornimmt. Temperaturfühler geeignet für Flächenheizungsrohre aus Kunststoff, Metall oder Kombination daraus, mit Außendurchmesser von 12 bis 20 mm.

strawalogiX RT-STA Klemmleiste 230 V, mit individueller Zuordnung der Regelantriebe zum Raumthermostat



| Hkr. | Warengruppe 530 | FBR-18-V-WMZ-CA-EGO mit Elektrozubehör | | FBR-18-V-W1-WMZ-CA-EGO mit Elektrozubehör | | FBR-18-V-W2-WMZ-CA-EGO mit Elektrozubehör | |
|------------------------|--------------------|---|--------------|--|--------------|--|--------------|
| | | Breite | | Breite | | Breite | |
| 2 | Artikelnummer | 882 | 5303 405 402 | 882 | 5303 406 402 | 1032 | 5303 407 402 |
| | Listenpreis in € | | 1.443,60 € | | 1.503,41 € | | 1.597,59 € |
| 3 | Artikelnummer | 882 | 5303 405 403 | 882 | 5303 406 403 | 1032 | 5303 407 403 |
| | Listenpreis in € | | 1.533,59 € | | 1.593,41 € | | 1.687,58 € |
| 4 | Artikelnummer | 882 | 5303 405 404 | 1032 | 5303 406 404 | 1182 | 5303 407 404 |
| | Listenpreis in € | | 1.623,58 € | | 1.716,67 € | | 1.803,35 € |
| 5 | Artikelnummer | 882 | 5303 405 405 | 1032 | 5303 406 405 | 1182 | 5303 407 405 |
| | Listenpreis in € | | 1.713,57 € | | 1.806,66 € | | 1.893,34 € |
| 6 | Artikelnummer | 882 | 5303 405 406 | 1032 | 5303 406 406 | 1182 | 5303 407 406 |
| | Listenpreis in € | | 1.803,56 € | | 1.896,65 € | | 1.983,33 € |
| 7 | Artikelnummer | 1032 | 5303 405 407 | 1182 | 5303 406 407 | 1482 | 5303 407 407 |
| | Listenpreis in € | | 1.926,83 € | | 2.012,42 € | | 2.125,19 € |
| 8 | Artikelnummer | 1032 | 5303 405 408 | 1182 | 5303 406 408 | 1482 | 5303 407 408 |
| | Listenpreis in € | | 2.016,82 € | | 2.102,41 € | | 2.215,18 € |
| 9 | Artikelnummer | 1032 | 5303 405 409 | 1182 | 5303 406 409 | 1482 | 5303 407 409 |
| | Listenpreis in € | | 2.142,70 € | | 2.228,29 € | | 2.341,06 € |
| 10 | Artikelnummer | 1182 | 5303 405 410 | 1482 | 5303 406 410 | 1482 | 5303 407 410 |
| | Listenpreis in € | | 2.258,47 € | | 2.370,15 € | | 2.431,05 € |
| 11 | Artikelnummer | 1182 | 5303 405 411 | 1482 | 5303 406 411 | 1482 | 5303 407 411 |
| | Listenpreis in € | | 2.348,46 € | | 2.460,14 € | | 2.521,04 € |
| 12 | Artikelnummer | 1182 | 5303 405 412 | 1482 | 5303 406 412 | 1482 | 5303 407 412 |
| | Listenpreis in € | | 2.438,45 € | | 2.550,13 € | | 2.611,03 € |
| direkt zum Datenblatt: | | | | | | | |

Optionales Zubehör mit Mehrpreis
 siehe S. 1.18
 (Achtung eventuelle Schrankgrößenänderung)

Zirkulationsventil
 Kemper Multitherm
 DN 15

50-000213
 244,14 €

Strangreguliertventil
 Ballorex Vario DN
 20

55-005181
 81,02 €

Differenzdruckregler
 Ballorex Delta DN 20

55-005184
 139,20 €

Autoflow®

55-005007
 148,99 €

5.3 Comfort-Festwertregel-Anschlussstationen mit Hochtemperaturabgang für EGO-System

Comfort Kompakt-Regelstation FBR-18-HT1-H-C69

Beschreibung:

Kompakt-Regelstation für Flächenheizung mit Festwertregelung 20-50 °C und einem Hochtemperaturabgang für statische Heizflächen (z.B. Badheizkörper). Gewährleistet den vollautomatischen hydraulischen Abgleich der Station über das integrierte EGO-System.

Im Unterputzschrank montierter Edelstahlverteiler mit absperzbaren Durchflussanzeigern und Thermostatventileinsätzen mit EGO-Schnellverschluss. Horizontale Anschlussgarnitur, ohne Wärmezählerverrohrung, optional vormontierte und vorverdrahtete intelligente - autonome - elektrothermische EGO-Regelantriebe auf vormontierter Klemmleiste.

Auslegungsdaten:

ausreichend für ca. 200 m² beheizte Fläche, abhängig vom Wärmebedarf
max. Volumenstrom: 2,14 m³/h
max. Primär-Betriebstemperatur: 80 °C

max. Sekundär-Betriebstemperatur: 20-50 °C
max. Betriebsdruck: 4 bar

bestehend aus:

HT1: ein Hochtemperaturabgang
Anschluss 3/4"AG und Konus
RL mit Regulierventil

Regelgruppe:

Regelventil mit Tauchfühler 20-50 °C
Temperaturbegrenzer fix auf 60 °C
Beimischung aus Sekundärkreislauf über Regulierventil, Thermometer 20-60 °C
Pumpe Grundfos UPM3 Auto L 15-50 (alternativ: Pumpe Wilo Para 15-130/6-43/SC-12)
Rückschlagventil im Sekundärkreis

Edelstahlverteiler e-class 18 (DN 32)

SFE-Ventil im VL- und RL-Balken, VL-Balken mit Durchflussanzeiger min/max, RL-Balken mit THV-Einsätzen VA mit EGO-Schnellverschluss

Anschlussgarnitur:

2x Kugelhahn DN 20

Primäranschlüsse:

links, horizontal mit 3/4" IG

Sekundäranschlüsse:

vertikal mit 3/4" AG und Konus

Comfort-Unterputzverteilerschrank C69

verzinkte Einbauzarge Tiefe 110 mm
höhenverstellbare Füße bis 130 mm
Frontblende mit Stecktür in weiß RAL 9016 mit Stecklaschen und Drehriegel
Tiefe: 110-150 mm, Höhe: 760-890 mm
Nischeneinbauhöhe von OK FFB: 720 mm
Nischeneinbaubreite Schrankbreite + 20 mm

optional

EGO Regelantriebe 230 V mit strawalogiX RT-STA Klemmleiste 230 V (mit individueller Zuordnung der Regelantriebe zum Raumthermostat)



1 Hochtemperaturabgang

| Hkr. | Warengruppe 531 | Schrankbreite B in mm | FBR-18-HT1-H-C69 ohne Elektrozubehör | FBR-18-HT1-H-C69-EGO mit Elektrozubehör |
|------------------------|------------------|-----------------------|--------------------------------------|---|
| 2 | Artikelnummer | 725 | 5312 100 402 | 5312 105 402 |
| | Listenpreis in € | | 1.104,47 € | 1.381,51 € |
| 3 | Artikelnummer | 725 | 5312 100 403 | 5312 105 403 |
| | Listenpreis in € | | 1.139,27 € | 1.471,50 € |
| 4 | Artikelnummer | 725 | 5312 100 404 | 5312 105 404 |
| | Listenpreis in € | | 1.174,07 € | 1.561,49 € |
| 5 | Artikelnummer | 875 | 5312 100 405 | 5312 105 405 |
| | Listenpreis in € | | 1.231,70 € | 1.674,32 € |
| 6 | Artikelnummer | 875 | 5312 100 406 | 5312 105 406 |
| | Listenpreis in € | | 1.266,50 € | 1.764,31 € |
| 7 | Artikelnummer | 875 | 5312 100 407 | 5312 105 407 |
| | Listenpreis in € | | 1.301,30 € | 1.854,30 € |
| 8 | Artikelnummer | 875 | 5312 100 408 | 5312 105 408 |
| | Listenpreis in € | | 1.336,10 € | 1.944,29 € |
| 9 | Artikelnummer | 1025 | 5312 100 409 | 5312 105 409 |
| | Listenpreis in € | | 1.398,96 € | 2.098,22 € |
| 10 | Artikelnummer | 1025 | 5312 100 410 | 5312 105 410 |
| | Listenpreis in € | | 1.433,76 € | 2.188,21 € |
| 11 | Artikelnummer | 1025 | 5312 100 411 | 5312 105 411 |
| | Listenpreis in € | | 1.468,56 € | 2.278,20 € |
| 12 | Artikelnummer | 1175 | 5312 100 412 | 5312 105 412 |
| | Listenpreis in € | | 1.544,47 € | 2.409,30 € |
| direkt zum Datenblatt: | | | | |

Optionales Zubehör mit Mehrpreis
siehe S. 1.18
(Achtung eventuelle Schrankgrößenänderung)

Strangregulierventil Ballorex Vario DN 20



55-005181

81,02 €

Differenzdruckregler Ballorex Delta DN 20



55-005184

139,20 €

Autoflow®



55-005007

148,99 €

Comfort Kompakt-Regelstation FBR-18-HT2-H-C69

Beschreibung:

wie Comfort Kompakt-Regelstation
FBR-18-HT1-H-C69
jedoch mit zwei Hochtemperaturabgängen
für statische Heizflächen (z.B. Badheizkörper)



2 Hochtemperaturabgänge

| Hkr. | Warengruppe 532 | Schrank- breite B in mm | FBR-18-HT2-H-C69 ohne Elektrozubehör | FBR-18-HT2-H-C69-EGO mit Elektrozubehör |
|------------------------|--------------------|-------------------------------|---|--|
| 2 | Artikelnummer | 725 | 5322 100 402 | 5322 105 402 |
| | Listenpreis in € | | 1.130,02 € | 1.407,06 € |
| 3 | Artikelnummer | 725 | 5322 100 403 | 5322 105 403 |
| | Listenpreis in € | | 1.164,82 € | 1.497,05 € |
| 4 | Artikelnummer | 875 | 5322 100 404 | 5322 105 404 |
| | Listenpreis in € | | 1.222,46 € | 1.609,88 € |
| 5 | Artikelnummer | 875 | 5322 100 405 | 5322 105 405 |
| | Listenpreis in € | | 1.257,26 € | 1.699,87 € |
| 6 | Artikelnummer | 875 | 5322 100 406 | 5322 105 406 |
| | Listenpreis in € | | 1.292,06 € | 1.789,86 € |
| 7 | Artikelnummer | 875 | 5322 100 407 | 5322 105 407 |
| | Listenpreis in € | | 1.326,86 € | 1.879,85 € |
| 8 | Artikelnummer | 1025 | 5322 100 408 | 5322 105 408 |
| | Listenpreis in € | | 1.389,72 € | 1.997,90 € |
| 9 | Artikelnummer | 1025 | 5322 100 409 | 5322 105 409 |
| | Listenpreis in € | | 1.424,52 € | 2.123,78 € |
| 10 | Artikelnummer | 1025 | 5322 100 410 | 5322 105 410 |
| | Listenpreis in € | | 1.459,32 € | 2.213,77 € |
| 11 | Artikelnummer | 1175 | 5322 100 411 | 5322 105 411 |
| | Listenpreis in € | | 1.535,22 € | 2.344,87 € |
| 12 | Artikelnummer | 1175 | 5322 100 412 | 5322 105 412 |
| | Listenpreis in € | | 1.570,02 € | 2.434,86 € |
| direkt zum Datenblatt: | | | | |

**Optionales
Zubehör mit
Mehrpreis**
siehe S. 1.18
(Achtung
eventuelle
Schrankgrößen-
änderung)



55-005181
81,02 €



55-005184
139,20 €

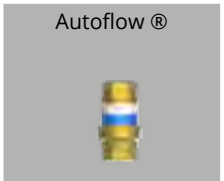

55-005007
148,99 €

5.3 Comfort-Festwertregel-Anschlussstationen mit Hochtemperaturabgang für EGO-System

Comfort Kompakt-Regelstation FBR-18-HT1-H-WMZ-C69

Beschreibung:

Kompakt-Regelstation für Flächenheizung mit Festwertregelung 20-50 °C und einem Hochtemperaturabgang für statische Heizflächen (z.B. Badheizkörper). Gewährleistet den voll-automatischen, hydraulischen Abgleich der Station über das EGO-System. Das EGO-System besteht aus FBH-Anschlussverteiler e-class 18 (in Station montiert) und für jeden Heizkreis ein intelligenter, autonomer, elektrothermischer EGO-Regelantrieb (nicht im Lieferumfang). Platzhaltung für Klemmleiste und EGO-Regelantriebe. Im Unterputzschrank montierte Regelgruppe mit Umwälzpumpe. Edelstahlverteiler mit abschließbaren Durchflussanzeigern und Thermostatventileinsätzen mit EGO-Schnellverschluss, horizontale Anschlussgarnitur, mit Wärmezählerverrohrung optional Wasserzählereinstrecken für Trinkwasser kalt oder kalt + warm.

Auslegungsdaten:

ausreichend für ca. 200 m² beheizte Fläche, abhängig vom Wärmebedarf
 max. Volumenstrom: 2,14 m³/h
 max. Primär-Betriebstemp.: 80 °C
 max. Sek.-Betriebstemp.: 20-50 °C
 max. Betriebsdruck: 4 bar

bestehend aus:

HT1: ein Hochtemperaturabgang Anschluss 3/4" AG und Konus RL mit Regulierventil

Regelgruppe:

Regelventil mit Tauchfühler 20-50 °C
 Temperaturbegrenzer fix auf 60 °C
 Beimischung aus Sekundärkreislauf über Regulierventil, Thermometer 20-60 °C
 Pumpe Grundfos UPM3 Auto L 15-50 (alternativ: Pumpe Wilo Para 15-130/6-43/SC-12)
 Rückschlagventil im Sekundärkreis

Edelstahlverteiler e-class 18 (DN 32)

SFE-Ventil im VL- und RL-Balken, VL-Balken mit Durchflussanzeiger min/max, RL-Balken mit THV-Einsätzen VA mit EGO-Schnellverschluss

Primäranschlüsse:

links, horizontal mit 3/4" IG

Sekundäranschlüsse:

vertikal mit 3/4" AG und Konus

Anschlussgarnitur:

Wärmezählerdistanzrohr 3/4" Länge 110 mm
 Kugelhahn DN 20 mit Fühlereinbaustück D = 5-5,2 mm M10x1 im Vor- und Rücklauf
 zweiter Kugelhahn DN 20 im Rücklauf

Comfort-Unterputzverteilerschrank C69

verzinkte Einbauzarge Tiefe 110 mm
 höhenverstellbare Füße bis 130 mm
 Frontblende mit Stecktür in weiß RAL 9016 mit Stecklaschen und Drehriegel
 Tiefe: 110-150 mm, Höhe: 760-890 mm
 Nischeneinbauhöhe von OK FFB: 720 mm
 Nischeneinbaubreite Schrankbreite + 20mm

optional

Wasserzählereinstrecke W1 oder W2 für Trinkwasser kalt oder kalt + warm
 je 2 x DVGW-Kugelhahn DN 20
 je 1 x Wasserzählerdistanzrohr 3/4" Länge 110 mm, mit EPP-Dämmung, Anschluss horizontal mit 3/4" IG



Optionales Zubehör mit Mehrpreis
 siehe S. 1.18
 (Achtung eventuelle Schrankgrößenänderung)

1 Hochtemperaturabgang

| Hkr. | Warengruppe 531 | Schrankbreite B in mm | FBR-18-HT1-H-WMZ-C69 ohne Elektrozubehör | FBR-18-HT1-H-W1-WMZ-C69 ohne Elektrozubehör | FBR-18-HT1-H-W2-WMZ-C69 ohne Elektrozubehör |
|------------------------|------------------|-----------------------|--|---|---|
| 2 | Artikelnummer | 875 | 5312 300 402 | 5312 301 402 | 5312 302 402 |
| | Listenpreis in € | | 1.175,91 € | 1.238,99 € | 1.299,89 € |
| 3 | Artikelnummer | 875 | 5312 300 403 | 5312 301 403 | 5312 302 403 |
| | Listenpreis in € | | 1.210,71 € | 1.273,79 € | 1.334,69 € |
| 4 | Artikelnummer | 875 | 5312 300 404 | 5312 301 404 | 5312 302 404 |
| | Listenpreis in € | | 1.245,51 € | 1.308,59 € | 1.369,49 € |
| 5 | Artikelnummer | 1025 | 5312 300 405 | 5312 301 405 | 5312 302 405 |
| | Listenpreis in € | | 1.308,37 € | 1.371,45 € | 1.432,35 € |
| 6 | Artikelnummer | 1025 | 5312 300 406 | 5312 301 406 | 5312 302 406 |
| | Listenpreis in € | | 1.343,17 € | 1.406,25 € | 1.467,15 € |
| 7 | Artikelnummer | 1025 | 5312 300 407 | 5312 301 407 | 5312 302 407 |
| | Listenpreis in € | | 1.377,97 € | 1.441,05 € | 1.501,95 € |
| 8 | Artikelnummer | 1175 | 5312 300 408 | 5312 301 408 | 5312 302 408 |
| | Listenpreis in € | | 1.453,88 € | 1.516,95 € | 1.577,85 € |
| 9 | Artikelnummer | 1175 | 5312 300 409 | 5312 301 409 | 5312 302 409 |
| | Listenpreis in € | | 1.488,68 € | 1.551,75 € | 1.612,65 € |
| 10 | Artikelnummer | 1175 | 5312 300 410 | 5312 301 410 | 5312 302 410 |
| | Listenpreis in € | | 1.523,48 € | 1.586,55 € | 1.647,45 € |
| 11 | Artikelnummer | 1475 | 5312 300 411 | 5312 301 411 | 5312 302 411 |
| | Listenpreis in € | | 1.614,39 € | 1.677,47 € | 1.738,37 € |
| 12 | Artikelnummer | 1475 | 5312 300 412 | 5312 301 412 | 5312 302 412 |
| | Listenpreis in € | | 1.649,19 € | 1.712,27 € | 1.773,17 € |
| direkt zum Datenblatt: | | | | | |

Zirkulationsventil Kemper Multitherm DN 15



50-000213

244,14 €

Strangreguliertventil Ballorex Vario DN 20



55-005181

81,02 €

Differenzdruckregler Ballorex Delta DN 20



55-005184

139,20 €

Autoflow®



55-005007

148,99 €

Comfort Kompakt-Regelstation FBR-18-HT2-H-WMZ-C69

Beschreibung:

wie Comfort Kompakt-Regelstation
FBR-18-HT1-H-WMZ-C69
jedoch mit zwei Hochtemperaturabgängen
für statische Heizflächen (z.B. Badheizkörper)



2 Hochtemperaturabgänge

| Hkr. | Warengruppe 532 | Schrank- breite B in mm | FBR-18-HT2-H-WMZ-C69 ohne Elektrozubehör | FBR-18-HT2-H-W1- WMZ-C69 ohne Elektrozubehör | FBR-18-HT2-H-W2- WMZ-C69 ohne Elektrozubehör |
|------------------------|--------------------|-------------------------------|---|--|--|
| 2 | Artikelnummer | 875 | 5322 300 402 | 5322 301 402 | 5322 302 402 |
| | Listenpreis in € | | 1.201,47 € | 1.264,55 € | 1.325,45 € |
| 3 | Artikelnummer | 875 | 5322 300 403 | 5322 301 403 | 5322 302 403 |
| | Listenpreis in € | | 1.236,27 € | 1.299,35 € | 1.360,25 € |
| 4 | Artikelnummer | 1025 | 5322 300 404 | 5322 301 404 | 5322 302 404 |
| | Listenpreis in € | | 1.299,13 € | 1.362,20 € | 1.423,10 € |
| 5 | Artikelnummer | 1025 | 5322 300 405 | 5322 301 405 | 5322 302 405 |
| | Listenpreis in € | | 1.333,93 € | 1.397,00 € | 1.457,90 € |
| 6 | Artikelnummer | 1025 | 5322 300 406 | 5322 301 406 | 5322 302 406 |
| | Listenpreis in € | | 1.368,73 € | 1.431,80 € | 1.492,70 € |
| 7 | Artikelnummer | 1175 | 5322 300 407 | 5322 301 407 | 5322 302 407 |
| | Listenpreis in € | | 1.444,64 € | 1.507,71 € | 1.568,61 € |
| 8 | Artikelnummer | 1175 | 5322 300 408 | 5322 301 408 | 5322 302 408 |
| | Listenpreis in € | | 1.479,44 € | 1.542,51 € | 1.603,41 € |
| 9 | Artikelnummer | 1175 | 5322 300 409 | 5322 301 409 | 5322 302 409 |
| | Listenpreis in € | | 1.514,24 € | 1.577,31 € | 1.638,21 € |
| 10 | Artikelnummer | 1475 | 5322 300 410 | 5322 301 410 | 5322 302 410 |
| | Listenpreis in € | | 1.605,15 € | 1.668,23 € | 1.729,13 € |
| 11 | Artikelnummer | 1475 | 5322 300 411 | 5322 301 411 | 5322 302 411 |
| | Listenpreis in € | | 1.639,95 € | 1.703,03 € | 1.763,93 € |
| 12 | Artikelnummer | 1475 | 5322 300 412 | 5322 301 412 | 5322 302 412 |
| | Listenpreis in € | | 1.674,75 € | 1.737,83 € | 1.798,73 € |
| direkt zum Datenblatt: | | | | | |

**Optionales
Zubehör mit
Mehrpreis**
siehe S. 1.18
(Achtung
eventuelle
Schrankgrößen-
änderung)

Zirkulationsventil
Kemper Multitherm
DN 15

50-000213
244,14 €

Strangreguliertventil
Ballorex Vario DN
20

55-005181
81,02 €

Differenzdruck-
regler Ballorex
Delta DN 20

55-005184
139,20 €

Autoflow®

55-005007
148,99 €

5.3 Comfort-Festwertregel-Anschlussstationen mit Hochtemperaturabgang für EGO-System

Comfort Kompakt-Regelstation FBR-18-HT1-H-WMZ-C69-EGO

Beschreibung:

Kompakt-Regelstation für Flächenheizung mit Festwertregelung 20-50 °C und einem Hochtemperaturabgang für statische Heizflächen (z.B. Badheizkörper). Gewährleistet den vollautomatischen, hydraulischen Abgleich der Station über das EGO-System.

Im Unterputzschrank montierte Regelgruppe mit Umwälzpumpe, Edelstahlverteiler mit absperrbaren Durchflussanzeigern und Thermostatventileinsätzen mit EGO-Schnellverschluss, horizontale Anschlussgarnitur, mit Wärmezählerverrohrung, vormontierte und vorverdrahtete, intelligente, autonome, elektrothermische EGO-Regelantriebe auf vormontierter Klemmleiste, optional Wasserzählereinbaustrecken für Trinkwasser kalt oder kalt + warm

Auslegungsdaten:

ausreichend für ca. 200 m² beheizte Fläche, abhängig vom Wärmebedarf
 max. Volumenstrom: 2,14 m³/h
 max. Primär-Betriebstemp.: 80 °C
 max. Sek.-Betriebstemp.: 20-50 °C
 max. Betriebsdruck: 4 bar

bestehend aus:

HT1: ein Hochtemperaturabgang
 Anschluss 3/4"AG und Konus
 RL mit Regulierventil

Regelgruppe:

Regelventil mit Tauchfühler 20-50 °C
 Temperaturbegrenzer fix auf 60 °C
 Beimischung aus Sekundärkreislauf über Regulierventil, Thermometer 20-60 °C
 Pumpe Grundfos UPM3 Auto L 15-50 (alternativ: Pumpe Wilo Para 15-130/6-43/SC-12)
 Rückschlagventil im Sekundärkreis

Edelstahlverteiler e-class 18 (DN 32)

SFE-Ventil im VL- und RL-Balken,
 VL-Balken mit Durchflussanzeiger min/max,
 RL-Balken mit THV-Einsätzen VA
 mit EGO-Schnellverschluss

Primäranschlüsse:

links, horizontal mit 3/4" IG

Sekundäranschlüsse:

vertikal mit 3/4" AG und Konus

Anschlussgarnitur:

Wärmezählerdistanzrohr 3/4" Länge 110 mm
 Kugelhahn DN 20 mit Fühlereinbaustück
 D = 5-5,2 mm M10x1 im Vor- und Rücklauf
 zweiter Kugelhahn DN 20 im Rücklauf

Comfort-Unterputzverteilerschrank C69

verzinkte Einbauzarge Tiefe 110 mm
 höhenverstellbare Füße bis 130 mm
 Frontblende mit Stecktür in weiß RAL 9016
 mit Stecklaschen und Drehriegel
 Tiefe: 110-150 mm, Höhe: 760-890 mm
 Nischeneinbauhöhe von OK FFB: 720 mm
 Nischeneinbaubreite Schrankbreite + 20 mm

optional

Wasserzählereinbaustrecke W1 oder W2 für
 Trinkwasser kalt oder kalt + warm
 je 2 x DVGW-Kugelhahn DN 20
 je 1 x Wärmezählerdistanzrohr 3/4"
 Länge 110 mm, mit EPP-Dämmung,
 Anschluss horizontal mit 3/4" IG



1 Hochtemperaturabgang

| Hkr. | Warengruppe 531 | Schrankbreite B in mm | FBR-18-HT1-H-WMZ-C69-EGO mit Elektrozubehör | FBR-18-HT1-H-W1-WMZ-C69-EGO mit Elektrozubehör | FBR-18-HT1-H-W2-WMZ-C69-EGO mit Elektrozubehör |
|------|--------------------|--------------------------|--|---|---|
| 2 | Artikelnummer | 875 | 5312 305 402 | 5312 306 402 | 5312 307 402 |
| | Listenpreis in € | | 1.452,95 € | 1.516,03 € | 1.576,93 € |
| 3 | Artikelnummer | 875 | 5312 305 403 | 5312 306 403 | 5312 307 403 |
| | Listenpreis in € | | 1.542,95 € | 1.606,02 € | 1.666,92 € |
| 4 | Artikelnummer | 875 | 5312 305 404 | 5312 306 404 | 5312 307 404 |
| | Listenpreis in € | | 1.632,94 € | 1.696,01 € | 1.756,91 € |
| 5 | Artikelnummer | 1025 | 5312 305 405 | 5312 306 405 | 5312 307 405 |
| | Listenpreis in € | | 1.750,98 € | 1.814,06 € | 1.874,96 € |
| 6 | Artikelnummer | 1025 | 5312 305 406 | 5312 306 406 | 5312 307 406 |
| | Listenpreis in € | | 1.840,97 € | 1.904,05 € | 1.964,95 € |
| 7 | Artikelnummer | 1025 | 5312 305 407 | 5312 306 407 | 5312 307 407 |
| | Listenpreis in € | | 1.930,97 € | 1.994,04 € | 2.054,94 € |
| 8 | Artikelnummer | 1175 | 5312 305 408 | 5312 306 408 | 5312 307 408 |
| | Listenpreis in € | | 2.062,06 € | 2.125,14 € | 2.186,04 € |
| 9 | Artikelnummer | 1175 | 5312 305 409 | 5312 306 409 | 5312 307 409 |
| | Listenpreis in € | | 2.187,94 € | 2.251,02 € | 2.311,92 € |
| 10 | Artikelnummer | 1175 | 5312 305 410 | 5312 306 410 | 5312 307 410 |
| | Listenpreis in € | | 2.277,93 € | 2.341,01 € | 2.401,91 € |
| 11 | Artikelnummer | 1475 | 5312 305 411 | 5312 306 411 | 5312 307 411 |
| | Listenpreis in € | | 2.424,04 € | 2.487,11 € | 2.548,01 € |
| 12 | Artikelnummer | 1475 | 5312 305 412 | 5312 306 412 | 5312 307 412 |
| | Listenpreis in € | | 2.514,03 € | 2.577,10 € | 2.638,00 € |

direkt zum Datenblatt:



**Optionales
Zubehör mit
Mehrpreis**
siehe S. 1.18
(Achtung
eventuelle
Schrankgrößen-
änderung)

Zirkulationsventil
Kemper Multitherm
DN 15



50-000213

244,14 €

Strangregulierventil
Ballorex Vario DN
20



55-005181

81,02 €

Differenzdruck-
regler Ballorex
Delta DN 20



55-005184

139,20 €

Autoflow®



55-005007

148,99 €

Comfort Kompakt-Regelstation FBR-18-HT2-H-WMZ-C69-EGO

Beschreibung:

wie Comfort Kompakt-Regelstation FBR-18-HT1-H-WMZ-C69 jedoch mit zwei Hochtemperaturabgängen für statische Heizflächen (z.B. Badheizkörper)



2 Hochtemperaturabgänge

| Hkr. | Warengruppe 532 | Schrankbreite B in mm | FBR-18-HT2-H-WMZ-C69-EGO mit Elektrozubehör | FBR-18-HT2-H-W1-WMZ-C69-EGO mit Elektrozubehör | FBR-18-HT2-H-W2-WMZ-C69-EGO mit Elektrozubehör |
|------------------------|------------------|-----------------------|---|--|--|
| 2 | Artikelnummer | 875 | 5322 305 402 | 5322 306 402 | 5322 307 402 |
| | Listenpreis in € | | 1.478,51 € | 1.541,59 € | 1.602,49 € |
| 3 | Artikelnummer | 875 | 5322 305 403 | 5322 306 403 | 5322 307 403 |
| | Listenpreis in € | | 1.568,50 € | 1.631,58 € | 1.692,48 € |
| 4 | Artikelnummer | 1025 | 5322 305 404 | 5322 306 404 | 5322 307 404 |
| | Listenpreis in € | | 1.686,55 € | 1.749,62 € | 1.810,52 € |
| 5 | Artikelnummer | 1025 | 5322 305 405 | 5322 306 405 | 5322 307 405 |
| | Listenpreis in € | | 1.776,54 € | 1.839,62 € | 1.900,52 € |
| 6 | Artikelnummer | 1025 | 5322 305 406 | 5322 306 406 | 5322 307 406 |
| | Listenpreis in € | | 1.866,53 € | 1.929,61 € | 1.990,51 € |
| 7 | Artikelnummer | 1175 | 5322 305 407 | 5322 306 407 | 5322 307 407 |
| | Listenpreis in € | | 1.997,63 € | 2.060,70 € | 2.121,60 € |
| 8 | Artikelnummer | 1175 | 5322 305 408 | 5322 306 408 | 5322 307 408 |
| | Listenpreis in € | | 2.087,62 € | 2.150,69 € | 2.211,59 € |
| 9 | Artikelnummer | 1175 | 5322 305 409 | 5322 306 409 | 5322 307 409 |
| | Listenpreis in € | | 2.213,50 € | 2.276,57 € | 2.337,47 € |
| 10 | Artikelnummer | 1475 | 5322 305 410 | 5322 306 410 | 5322 307 410 |
| | Listenpreis in € | | 2.359,60 € | 2.422,68 € | 2.483,58 € |
| 11 | Artikelnummer | 1475 | 5322 305 411 | 5322 306 411 | 5322 307 411 |
| | Listenpreis in € | | 2.449,59 € | 2.512,67 € | 2.573,57 € |
| 12 | Artikelnummer | 1475 | 5322 305 412 | 5322 306 412 | 5322 307 412 |
| | Listenpreis in € | | 2.539,58 € | 2.602,66 € | 2.663,56 € |
| direkt zum Datenblatt: | | | | | |

Optionales Zubehör mit Mehrpreis
siehe S. 1.18
(Achtung eventuelle Schrankgrößenänderung)



50-000213
244,14 €



55-005181
81,02 €



55-005184
139,20 €

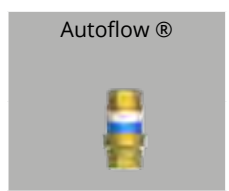

55-005007
148,99 €

5.3 Comfort-Festwertregel-Anschlussstationen mit Hochtemperaturabgang für EGO-System

Thermostatventileinsatz VA mit EGO-Schnellverschluss
(für e-class 18, montiert im Rücklaufbalken)

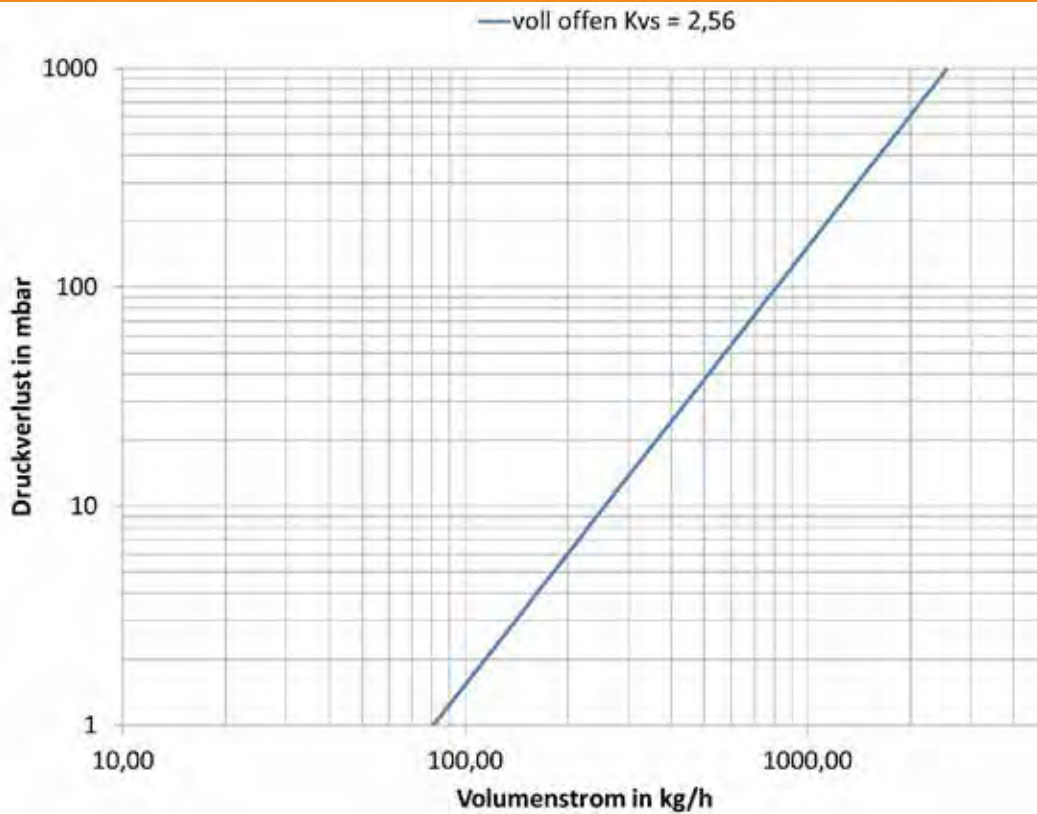

Vorlauf-Durchflussanzeiger VA min/max
(für e-class 18, montiert im Vorlaufbalken)

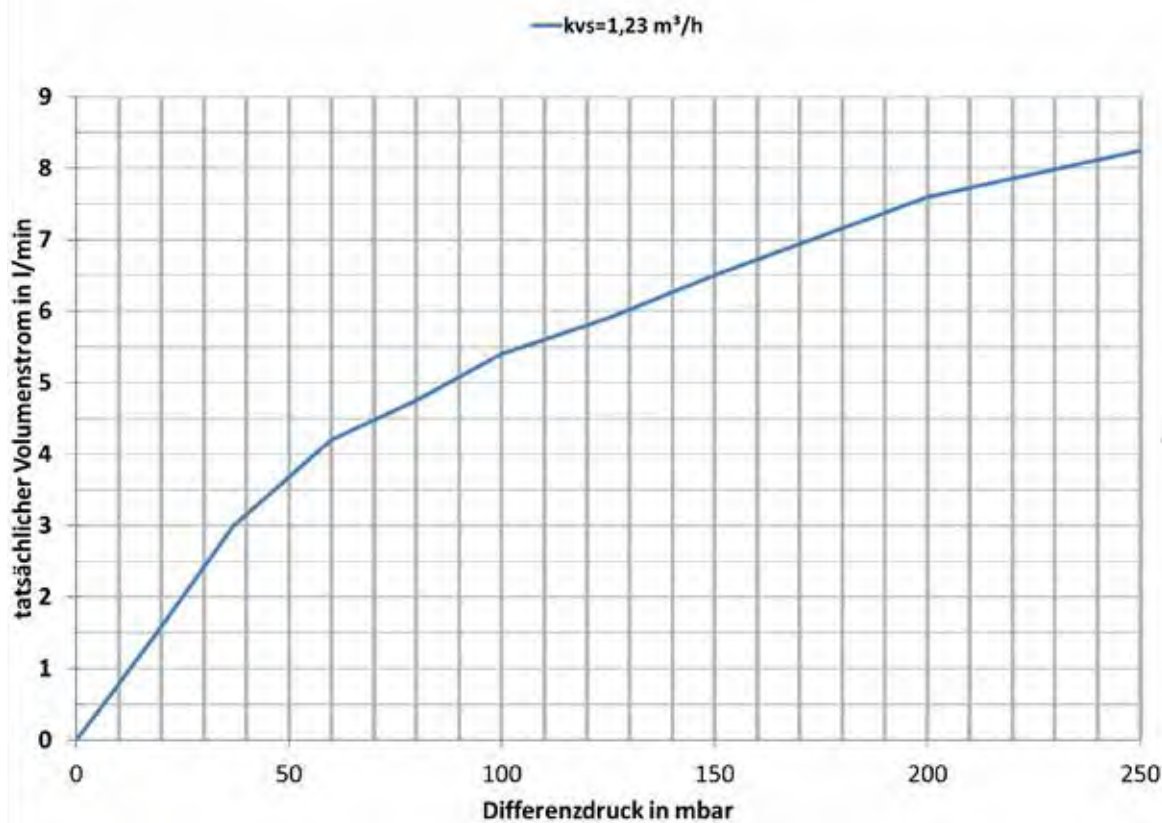

Comfort Regelstation FBR-S10-18-H-C69

Beschreibung:

Regelstation für Flächenheizung mit Systemtrennung und Festwertregelung 20-50 °C. Gewährleistet den vollautomatischen hydraulischen Abgleich der Station über das integrierte EGO-System. Im Unterputzschrank montierte Regelgruppe mit Umwälzpumpe, Edelstahlverteiler mit absperribaren Durchflussanzeigern und Thermostatventileinsätzen mit EGO-Schnellverschluss, horizontale Anschlussgarnitur, ohne Wärmezählerverrohrung, optional vormontierte und vorverdrahtete Regelantriebe auf vormontierter Klemmleiste

Auslegungsdaten:

ausreichend für ca. 120 m² beheizte Fläche, abhängig vom Wärmebedarf
 max. Volumenstrom: 2,14 m³/h
 max. Wärmeleistung = 10 kW
 max. Betriebsdruck primär = 4 bar
 max. Betriebsdruck sekundär = 2,5 bar
 max. Betriebstemperatur primär = 110 °C
 max. Betriebstemperatur sekundär 50 °C
 mindestens erforderlicher Differenzdruck primär = 200 mbar

bestehend aus Systemtrennung:

Primär- (Hochtemperaturkreis) und Sekundärkreis (Niedertemperaturkreis) der Flächenheizung sind voneinander durch kupfergelöteten Plattenwärmeübertrager getrennt, max. Wärmeleistung 10 kW, Manometer 0-4 bar im Vorlaufbalken des Sekundärkreises montiert, Sicherheitsventil DN 15 2,5 bar und Membranausdehnungsgefäß (MAG) über Panzerschlauch am Rücklaufbalken montiert, Position des MAG links neben dem Verteiler

Regelgruppe:

Regelventil mit Tauchfühler 20-50 °C
 Temperaturbegrenzer fix auf 60 °C
 Beimischung aus Sekundärkreislauf über Regulierventil, Thermometer 20-60 °C
 Pumpe Grundfos UPM3 Auto L 15-50 (alternativ Wilo Para 15-130/6-43/SC-12)
 Rückschlagventil im Sekundärkreis
Edelstahlverteiler e-class 18 (DN 32)
 SFEE-Ventil im VL- und RL-Balken, VL-Balken mit Durchflussanzeiger min/max, RL-Balken

mit THV-Einsätzen VA mit EGO-Schnellverschluss

Anschlussgarnitur:

2x Kugelhahn DN 20

Primäranschlüsse:

rechts, horizontal mit 3/4" IG

Sekundäranschlüsse:

vertikal mit 3/4" AG und Konus

Comfort-Unterputzverteilerschrank C69

verzinkte Einbauzarge Tiefe 110 mm
 höhenverstellbare Füße bis 130 mm
 Frontblende mit Stecktür in weiß RAL 9016 mit Stecklaschen und Drehriegel
 Tiefe: 110-150 mm
 Höhe: 760-890 mm
 Nischeneinbauhöhe von OK FFB: 720 mm
 Nischeneinbaubreite Schrankbreite + 20 mm

optional:

EGO Regelantriebe 230 V mit strawalogiX
 RT-STA Klemmleiste 230 V (mit individueller Zuordnung der Regelantriebe zum Raumthermostat)



| Hkr. | Warengruppe 550 | Schrankbreite B in mm | FBR-S10-18-H-C69 ohne Elektrozubehör | FBR-S10-18-H-C69-EGO mit Elektrozubehör |
|------------------------|------------------|-----------------------|--------------------------------------|---|
| 2 | Artikelnummer | 1025 | 5502 100 402 | 5502 105 402 |
| | Listenpreis in € | | 1.565,02 € | 1.842,06 € |
| 3 | Artikelnummer | 1025 | 5502 100 403 | 5502 105 403 |
| | Listenpreis in € | | 1.599,82 € | 1.932,05 € |
| 4 | Artikelnummer | 1025 | 5502 100 404 | 5502 105 404 |
| | Listenpreis in € | | 1.634,62 € | 2.022,04 € |
| 5 | Artikelnummer | 1175 | 5502 100 405 | 5502 105 405 |
| | Listenpreis in € | | 1.710,53 € | 2.153,14 € |
| 6 | Artikelnummer | 1175 | 5502 100 406 | 5502 105 406 |
| | Listenpreis in € | | 1.745,33 € | 2.243,13 € |
| 7 | Artikelnummer | 1175 | 5502 100 407 | 5502 105 407 |
| | Listenpreis in € | | 1.780,13 € | 2.333,12 € |
| 8 | Artikelnummer | 1475 | 5502 100 408 | 5502 105 408 |
| | Listenpreis in € | | 1.871,04 € | 2.479,23 € |
| 9 | Artikelnummer | 1475 | 5502 100 409 | 5502 105 409 |
| | Listenpreis in € | | 1.905,84 € | 2.605,11 € |
| 10 | Artikelnummer | 1475 | 5502 100 410 | 5502 105 410 |
| | Listenpreis in € | | 1.940,64 € | 2.695,10 € |
| 11 | Artikelnummer | 1475 | 5502 100 411 | 5502 105 411 |
| | Listenpreis in € | | 1.975,44 € | 2.785,09 € |
| 12 | Artikelnummer | 1475 | 5502 100 412 | 5502 105 412 |
| | Listenpreis in € | | 2.010,24 € | 2.875,08 € |
| direkt zum Datenblatt: | | | | |

Optionales Zubehör mit Mehrpreis
 siehe S. 1.18
 (Achtung eventuelle Schrankgrößenänderung)

Strangreguliertventil Ballorex Vario DN 20



55-005181
 81,02 €

Differenzdruckregler Ballorex Delta DN 20



55-005184
 139,20 €

Autoflow®



55-005007
 148,99 €

Comfort Regelstation FBR-S10-18-V-WMZ-C69

Beschreibung:

Regelstation für Flächenheizung mit Systemtrennung und Festwertregelung 20-50 °C Gewährleistet den vollautomatischen hydraulischen Abgleich der Station über das EGO-System. Das EGO-System besteht aus FBH-Anschlussverteiler e-class 18 (in Station montiert) und für jeden Heizkreis ein intelligenter autonomer elektrothermischer EGO-Regelantrieb (nicht im Lieferumfang). Platzhaltung für Klemmleiste und EGO-Regelantriebe. Im Unterputzschrank montierte Regelgruppe mit Umwälzpumpe. Edelstahlverteiler mit absperrbaren Durchflussanzeigern und Thermostatventileinsätzen mit EGO-Schnellverschluss, vertikale Anschlussgarnitur, mit Wärmezählervorrohr optional Wasserzählereinbaustrecken für Trinkwasser kalt oder kalt + warm

Auslegungsdaten:

ausreichend für ca. 120 m² beheizte Fläche, abhängig vom Wärmebedarf
 max. Volumenstrom: 2,14 m³/h
 max. Wärmeleistung = 10 kW
 max. Betriebsdruck primär = 4 bar
 max. Betriebsdruck sekundär = 2,5 bar
 max. Betriebstemperatur primär = 110 °C
 max. Betriebstemperatur sekundär 50 °C
 mindestens erforderlicher Differenzdruck primär = 200 mbar

bestehend aus Systemtrennung:

Primär- (Hochtemperaturkreis) und Sekundärkreis (Niedertemperaturkreis) der Flächenheizung sind voneinander durch kupfergelöteten Plattenwärmeübertrager getrennt, max. Wärmeleistung 10 kW, Manometer 0-4 bar im Vorlaufbalken des Sekundärkreises montiert, Sicherheitsventil DN 15 2,5 bar und Membranausdehnungsgefäß (MAG) über Panzerschlauch am Rücklaufbalken montiert, Position des MAG links neben dem Verteiler

Regelgruppe:

Regelventil mit Tauchfühler 20 - 50 °C Temperaturbegrenzer fix auf 60 °C Beimischung aus Sekundärkreislauf über Regulierventil, Thermometer 20 - 60 °C Pumpe Grundfos UPM3 Auto L 15-50 (alternativ Wilo Para 15-130/6-43/SC-12) Rückschlagventil im Sekundärkreis

Edelstahlverteiler

e-class 18 (DN 32), SFEE-Ventil im VL- und RL-Balken, VL-Balken mit Durchflussanzeiger min/max, RL-Balken mit THV-Einsätzen VA mit EGO-Schnellverschluss

Anschlussgarnitur:

Wärmezählerdistanzrohr 3/4" Länge 110 mm 90° Winkelanschlussstück im Rücklauf und Kugelhahn DN 20 mit Fühlereinbaustück D = 5-5,2 mm, M10x1 im Vor- und Rücklauf zweiter Kugelhahn DN 20 im Rücklauf

Primäranschlüsse: rechts, vertikal mit 3/4" IG

Sekundäranschlüsse: vertikal mit 3/4" AG und Konus

Comfort-Unterputzverteilerschrank C69

verzinkte Einbauzarge Tiefe 110 mm höhenverstellbare Füße bis 130 mm Frontblende mit Stecktür in weiß RAL 9016 mit Stecklaschen und Drehriegel Tiefe: 110 - 150 mm, Höhe: 760 - 890 mm Nischeneinbauhöhe von OK FFB: 720 mm Nischeneinbaubreite Schrankbreite + 20 mm

optional:

Wasserzählereinbaustrecke W1 / W2 für Trinkwasser kalt oder kalt + warm je 2 x DVGW-Kugelhahn DN 20 je 1 x Wasserzählerdistanzrohr 3/4" Länge 110 mm, mit EPP-Dämmung, Anschluss horizontal mit 3/4" IG



| Hkr. | Schrankbreite B in mm | Warengruppe 550 | FBR-S10-18-V-WMZ-C69 ohne Elektrozubehör | FBR-S10-18-V-W1-WMZ-C69 ohne Elektrozubehör | FBR-S10-18-V-W2-WMZ-C69 ohne Elektrozubehör |
|------------------------|-----------------------|------------------|--|---|---|
| 2 | 1175 | Artikelnummer | 5502 400 402 | 5502 401 402 | 5502 402 402 |
| | | Listenpreis in € | 1.672,79 € | 1.733,69 € | 1.798,94 € |
| 3 | 1175 | Artikelnummer | 5502 400 403 | 5502 401 403 | 5502 402 403 |
| | | Listenpreis in € | 1.707,59 € | 1.768,49 € | 1.833,74 € |
| 4 | 1175 | Artikelnummer | 5502 400 404 | 5502 401 404 | 5502 402 404 |
| | | Listenpreis in € | 1.742,39 € | 1.803,29 € | 1.868,54 € |
| 5 | 1175 | Artikelnummer | 5502 400 405 | 5502 401 405 | 5502 402 405 |
| | | Listenpreis in € | 1.777,19 € | 1.838,09 € | 1.903,34 € |
| 6 | 1475 | Artikelnummer | 5502 400 406 | 5502 401 406 | 5502 402 406 |
| | | Listenpreis in € | 1.868,11 € | 1.929,01 € | 1.994,26 € |
| 7 | 1475 | Artikelnummer | 5502 400 407 | 5502 401 407 | 5502 402 407 |
| | | Listenpreis in € | 1.902,91 € | 1.963,81 € | 2.029,06 € |
| 8 | 1475 | Artikelnummer | 5502 400 408 | 5502 401 408 | 5502 402 408 |
| | | Listenpreis in € | 1.937,71 € | 1.998,61 € | 2.063,86 € |
| 9 | 1475 | Artikelnummer | 5502 400 409 | 5502 401 409 | 5502 402 409 |
| | | Listenpreis in € | 1.972,51 € | 2.033,41 € | 2.098,66 € |
| 10 | 1475 | Artikelnummer | 5502 400 410 | 5502 401 410 | 5502 402 410 |
| | | Listenpreis in € | 2.007,31 € | 2.068,21 € | 2.133,46 € |
| 11 | 1475 | Artikelnummer | 5502 400 411 | 5502 401 411 | 5502 402 411 |
| | | Listenpreis in € | 2.042,11 € | 2.103,01 € | 2.168,26 € |
| direkt zum Datenblatt: | | | | | |

Optionales Zubehör mit Mehrpreis
 siehe S. 1.18
 (Achtung eventuelle Schrankgrößenänderung)

Zirkulationsventil
 Kemper Multitherm
 DN 15



50-000213

244,14 €

Strangreguliertventil
 Ballorex Vario DN
 20



55-005181

81,02 €

Differenzdruckregler
 Ballorex Delta DN 20



55-005184

139,20 €

Autoflow®



55-005007

148,99 €

Comfort Regelstation FBR-S10-18-V-WMZ-C69-EGO

Beschreibung:

wie Comfort Regelstation FBR-S10-18-V-WMZ-C69 jedoch mit vormontierten und vorverdrahteten EGO Regelantrieben auf vormontierter Klemmleiste

Hinweis:

Für die Funktion des EGO ist ein Zweipunkt-Raumtemperaturregler erforderlich. Max. Vorlauftemperatur: 60 °C (in Stellung Automatik ist die Vorlauftemperaturbegrenzung aktiv)

bestehend aus:

Intelligenter - autonomer - elektrothermischer Regelantrieb 230V NC, der in Kombination mit handelsüblichen Raumthermostaten den automatischen und bedarfsgerechten hydraulischen Abgleich der Heizkreise eines Heizkreisverteilers in Flächenheizungssystemen vornimmt. Temperaturfühler geeignet für Flächenheizungsrohre aus Kunststoff, Metall oder Kombination daraus, mit Außendurchmesser von 12 bis 20 mm.

strawalogiX RT-STA Klemmleiste 230 V, mit individueller Zuordnung der Regelantriebe zum Raumthermostat



Optionales Zubehör mit Mehrpreis siehe S. 1.18 (Achtung eventuelle Schrankgrößenänderung)

| Hkr. | Schrankbreite B in mm | Warengruppe 550 | FBR-S10-18-V-WMZ-C69-EGO mit Elektrozubehör | FBR-S10-18-V-W1-WMZ-C69-EGO mit Elektrozubehör | FBR-S10-18-V-W2-WMZ-C69-EGO mit Elektrozubehör |
|------------------------|-----------------------|------------------|---|--|--|
| 2 | 1175 | Artikelnummer | 5502 405 402 | 5502 406 402 | 5502 407 402 |
| | | Listenpreis in € | 1.949,83 € | 2.010,73 € | 2.075,98 € |
| 3 | 1175 | Artikelnummer | 5502 405 403 | 5502 406 403 | 5502 407 403 |
| | | Listenpreis in € | 2.039,82 € | 2.100,72 € | 2.165,97 € |
| 4 | 1175 | Artikelnummer | 5502 405 404 | 5502 406 404 | 5502 407 404 |
| | | Listenpreis in € | 2.129,81 € | 2.190,71 € | 2.255,96 € |
| 5 | 1175 | Artikelnummer | 5502 405 405 | 5502 406 405 | 5502 407 405 |
| | | Listenpreis in € | 2.219,81 € | 2.280,71 € | 2.345,96 € |
| 6 | 1475 | Artikelnummer | 5502 405 406 | 5502 406 406 | 5502 407 406 |
| | | Listenpreis in € | 2.365,91 € | 2.426,81 € | 2.492,06 € |
| 7 | 1475 | Artikelnummer | 5502 405 407 | 5502 406 407 | 5502 407 407 |
| | | Listenpreis in € | 2.455,90 € | 2.516,80 € | 2.582,05 € |
| 8 | 1475 | Artikelnummer | 5502 405 408 | 5502 406 408 | 5502 407 408 |
| | | Listenpreis in € | 2.545,89 € | 2.606,79 € | 2.672,04 € |
| 9 | 1475 | Artikelnummer | 5502 405 409 | 5502 406 409 | 5502 407 409 |
| | | Listenpreis in € | 2.671,77 € | 2.732,67 € | 2.797,92 € |
| 10 | 1475 | Artikelnummer | 5502 405 410 | 5502 406 410 | 5502 407 410 |
| | | Listenpreis in € | 2.761,76 € | 2.822,66 € | 2.887,91 € |
| 11 | 1475 | Artikelnummer | 5502 405 411 | 5502 406 411 | 5502 407 411 |
| | | Listenpreis in € | 2.851,75 € | 2.912,65 € | 2.977,90 € |
| direkt zum Datenblatt: | | | | | |

Zirkulationsventil Kemper Multitherm DN 15



50-000213
244,14 €

Strangreguliertventil Ballorex Vario DN 20



55-005181
81,02 €

Differenzdruckregler Ballorex Delta DN 20



55-005184
139,20 €

Autoflow®



55-005007
148,99 €

5.5 Comfort-Misch-Anschlussstationen inkl. EGO-System

5.5.1 Comfort-Mischstationen inkl. EGO-System im Unterputzschrank C69

Comfort Mischstation FBM-18-H-C69

Beschreibung:

Mischstation für Flächenheizung mit 2-Wege-Mischventil und 3-Punkt-Stellmotor, für witterungsgeführte Vorlauftemperaturregelung. Gewährleistet den vollautomatischen hydraulischen Abgleich der Station über das integrierte EGO-System. Im Unterputzschrank montierte Mischgruppe mit Umwälzpumpe, Edelstahlverteiler mit absperrbaren Durchflussanzeigern und Thermostatventileinsätzen mit EGO-Schnellverschluss. Horizontale Anschlussgarnitur, ohne Wärmezählerverrohrung, optional vormontierte und vorverdrahtete intelligente - autonome - elektrothermische EGO-Regelantriebe auf vormontierter Klemmleiste.

Auslegungsdaten:

ausreichend für ca. 200 m² beheizte Fläche, abhängig vom Wärmebedarf
 max. Volumenstrom: 2,14 m³/h
 max. Primär-Betriebstemperatur: 80 °C
 max. Sekundär-Betriebstemperatur: 20 - 50°C
 max. Betriebsdruck: 4 bar

bestehend aus Mischgruppe:

2-Wege-Mischventil mit 3-Punkt-Stellmotor 230 V, Temperaturbegrenzer fix auf 60 °C, Beimischung aus Sekundärkreislauf über Regulierventil, Thermometer 20 - 60 °C, Pumpe Grundfos UPM3 Auto L 15-50 (alternativ: Pumpe Wilo Para 15-130/6-43/SC-12) Rückschlagventil im Sekundärkreis
Edelstahlverteiler e-class 18 (DN 32)
 SFE-Ventil im VL- und RL-Balken, VL-Balken mit Durchflussanzeiger min/max, RL-Balken mit THV-Einsätzen VA mit EGO-Schnellverschluss

Anschlussgarnitur:

2x Kugelhahn DN 20

Primäranschlüsse:

links, horizontal mit 3/4" IG

Sekundäranschlüsse:

vertikal mit 3/4" AG und Konus

Comfort-Unterputzverteilerschrank C69

verzinkte Einbauzarge 110 mm höhenverstellbare Füße bis 130 mm Frontblende mit Stecktür in weiß RAL 9016 mit Stecklaschen und Drehriegel

Tiefe: 110-150 mm, Höhe: 760-890 mm Nischeneinbauhöhe von OK FFB: 720 mm Nischeneinbaubreite Schrankbreite + 20mm **optional**

EGO Regelantriebe 230 V:

Intelligent - autonomer - elektrothermischer Regelantrieb 230 V NC, der in Kombination mit handelsüblichen Raumthermostaten den automatischen und bedarfsgerechten hydraulischen Abgleich der Heizkreise eines Heizkreisverteilers in Flächenheizungssystemen vornimmt. Temperaturfühler geeignet für Flächenheizungsrohre aus Kunststoff, Metall oder Kombination daraus, mit Außendurchmesser von 12 bis 20 mm.

Hinweis:

Für die Funktion des EGO ist ein Zweipunkt-Raumtemperaturregler erforderlich. max. Vorlauftemperatur: 60 °C (in Stellung Automatik ist die Vorlauftemperaturbegrenzung aktiv)

strawalogiX RT-STA Klemmleiste 230 V mit individueller Zuordnung der Regelantriebe zum Raumthermostat



im Comfort UP-Schrank C69

| Hkr. | Warengruppe 540 | Schrankbreite B in mm | FBM-18-H-C69 ohne Elektrozubehör | FBM-18-H-C69-EGO mit Elektrozubehör |
|-------------------------------|------------------|-----------------------|----------------------------------|-------------------------------------|
| 2 | Artikelnummer | 725 | 5402 100 402 | 5402 105 402 |
| | Listenpreis in € | | 1.239,86 € | 1.516,90 € |
| 3 | Artikelnummer | 725 | 5402 100 403 | 5402 105 403 |
| | Listenpreis in € | | 1.274,66 € | 1.606,89 € |
| 4 | Artikelnummer | 725 | 5402 100 404 | 5402 105 404 |
| | Listenpreis in € | | 1.309,46 € | 1.696,88 € |
| 5 | Artikelnummer | 725 | 5402 100 405 | 5402 105 405 |
| | Listenpreis in € | | 1.344,26 € | 1.786,87 € |
| 6 | Artikelnummer | 875 | 5402 100 406 | 5402 105 406 |
| | Listenpreis in € | | 1.401,90 € | 1.899,70 € |
| 7 | Artikelnummer | 875 | 5402 100 407 | 5402 105 407 |
| | Listenpreis in € | | 1.499,01 € | 2.052,00 € |
| 8 | Artikelnummer | 875 | 5402 100 408 | 5402 105 408 |
| | Listenpreis in € | | 1.533,81 € | 2.141,99 € |
| 9 | Artikelnummer | 1025 | 5402 100 409 | 5402 105 409 |
| | Listenpreis in € | | 1.596,67 € | 2.295,93 € |
| 10 | Artikelnummer | 1025 | 5402 100 410 | 5402 105 410 |
| | Listenpreis in € | | 1.631,47 € | 2.385,92 € |
| 11 | Artikelnummer | 1025 | 5402 100 411 | 5402 105 411 |
| | Listenpreis in € | | 1.666,27 € | 2.475,91 € |
| 12 | Artikelnummer | 1175 | 5402 100 412 | 5402 105 412 |
| | Listenpreis in € | | 1.742,18 € | 2.607,01 € |
| direkt zum Datenblatt: | | | | |

Optionales Zubehör mit Mehrpreis
 siehe S. 1.18
 (Achtung eventuelle Schrankgrößenänderung)

Strangregulierventil Ballorex Vario DN 20

55-005181
81,02 €

Differenzdruckregler Ballorex Delta DN 20

55-005184
139,20 €

Autoflow®

55-005007
148,99 €

Comfort Mischstation FBM-18-V-CA

Beschreibung:

Mischstation für Flächenheizung mit 2-Wege-Mischventil und 3-Punkt-Stellmotor, für witterungsgeführte Vorlauftemperaturregelung. Gewährleistet den vollautomatischen hydraulischen Abgleich der Station über das integrierte EGO-System. Im Aufputzschrank montierte Mischgruppe mit Umwälzpumpe, Edelstahlverteiler mit absperribaren Durchflussanzeigern und Thermostatventileinsätzen mit EGO-Schnellverschluss. Vertikale Anschlussgarnitur, ohne Wärmezählerverrohrung, optional vormontierte und vorverdrahtete intelligente - autonome - elektrophische EGO-Regelantriebe auf vormontierter Klemmleiste.

Auslegungsdaten:

ausreichend für ca. 200 m² beheizte Fläche, abhängig vom Wärmebedarf
 max. Volumenstrom: 2,14 m³/h
 max. Primär-Betriebstemperatur: 80 °C
 max. Sekundär-Betriebstemperatur: 20 - 50°C
 max. Betriebsdruck: 4 bar

bestehend aus Mischgruppe:

2-Wege-Mischventil mit 3-Punkt-Stellmotor 230 V, Temperaturbegrenzer fix auf 60 °C, Beimischung aus Sekundärkreislauf über Regulierventil, Thermometer 20 - 60 °C, Pumpe Grundfos UPM3 Auto L 15-50 (alternativ: Pumpe Wilo Para 15-130/6-43/SC-12), Rückschlag-ventil im Sekundärkreis
Edelstahlverteiler e-class 18 (DN 32) SFE-Ventil im VL- und RL-Balken, VL-Balken mit Durchflussanzeiger min/max, RL-Balken mit THV-Einsätzen VA mit EGO-Schnellverschluss

Anschlussgarnitur:

1x 90° Anschlusswinkel im RL und 2x Kugelhahn DN 20

Primäranschlüsse:

links, vertikal mit 3/4" IG

Sekundäranschlüsse:

vertikal mit 3/4" AG und Konus

Comfort-Aufputzverteilerschrank CA

höhenverstellbare Füße bis 130 mm kompletter Schrank mit Stecktür in weiß RAL 9016 und Drehriegel

Tiefe: 125 mm, Höhe: 710 - 840 mm
 OK FFB: 700 mm

optional

EGO Regelantriebe 230 V:

Intelligent - autonomer - elektrothermischer Regelantrieb 230 V NC, der in Kombination mit handelsüblichen Raumthermostaten den automatischen und bedarfsgerechten hydraulischen Abgleich der Heizkreise eines Heizkreisverteilers in Flächenheizungssystemen vornimmt. Temperaturfühler geeignet für Flächenheizungsrohre aus Kunststoff, Metall oder Kombination daraus, mit Außendurchmesser von 12 bis 20 mm.

Hinweis:

Für die Funktion des EGO ist ein Zweipunkt-Raumtemperaturregler erforderlich.
 max. Vorlauftemperatur: 60 °C
 (in Stellung Automatik ist die Vorlauftemperaturbegrenzung aktiv)
strawalogix RT-STA Klemmleiste 230 V mit individueller Zuordnung der Regelantriebe zum Raumthermostat

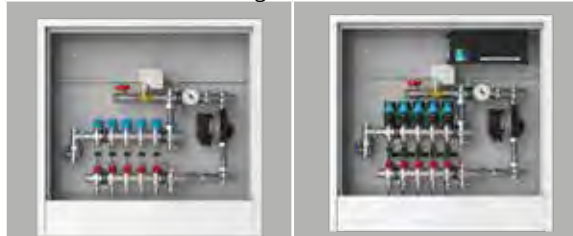

Optionales Zubehör mit Mehrpreis
 siehe S. 1.18
 (Achtung eventuelle Schrankgrößenänderung)

im Comfort AP-Schrank CA

| Hkr. | Warengruppe 540 | Schrankbreite B in mm | FBM-18-V-CA ohne Elektrozubehör | FBM-18-V-CA-EGO mit Elektrozubehör |
|-------------------------------|------------------|-----------------------|---------------------------------|------------------------------------|
| 2 | Artikelnummer | 732 | 5403 200 402 | 5403 205 402 |
| | Listenpreis in € | | 1.270,64 € | 1.547,68 € |
| 3 | Artikelnummer | 732 | 5403 200 403 | 5403 205 403 |
| | Listenpreis in € | | 1.305,44 € | 1.637,67 € |
| 4 | Artikelnummer | 732 | 5403 200 404 | 5403 205 404 |
| | Listenpreis in € | | 1.340,24 € | 1.727,66 € |
| 5 | Artikelnummer | 732 | 5403 200 405 | 5403 205 405 |
| | Listenpreis in € | | 1.375,04 € | 1.817,65 € |
| 6 | Artikelnummer | 882 | 5403 200 406 | 5403 205 406 |
| | Listenpreis in € | | 1.439,20 € | 1.937,00 € |
| 7 | Artikelnummer | 882 | 5403 200 407 | 5403 205 407 |
| | Listenpreis in € | | 1.536,31 € | 2.089,31 € |
| 8 | Artikelnummer | 882 | 5403 200 408 | 5403 205 408 |
| | Listenpreis in € | | 1.571,11 € | 2.179,30 € |
| 9 | Artikelnummer | 1032 | 5403 200 409 | 5403 205 409 |
| | Listenpreis in € | | 1.639,19 € | 2.338,45 € |
| 10 | Artikelnummer | 1032 | 5403 200 410 | 5403 205 410 |
| | Listenpreis in € | | 1.673,99 € | 2.428,44 € |
| 11 | Artikelnummer | 1032 | 5403 200 411 | 5403 205 411 |
| | Listenpreis in € | | 1.708,79 € | 2.518,43 € |
| 12 | Artikelnummer | 1182 | 5403 200 412 | 5403 205 412 |
| | Listenpreis in € | | 1.769,36 € | 2.634,20 € |
| direkt zum Datenblatt: | | | | |



55-005181
 81,02 €



55-005184
 139,20 €

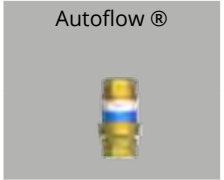

55-005007
 148,99 €

5.5 Comfort-Misch-Anschlussstationen inkl. EGO-System

5.5.1 Comfort-Mischstationen inkl. EGO-System im Unterputzschrank C69

Comfort Mischstation FBM-18-H-WMZ-C69

Beschreibung:

Mischstation für Flächenheizung mit 2-Wege-Mischventil und 3-Punkt-Stellmotor, für witterungsgeführte Vorlauftemperaturregelung. Gewährleistet den vollautomatischen hydraulischen Abgleich der Station über das EGO-System. Das EGO-System besteht aus FBH-Anschlussverteiler e-class 18 (in Station montiert) und für jeden Heizkreis ein intelligenter autonomer elektrothermischer EGO-Regelantrieb (nicht im Lieferumfang). Im Unterputzschrank montierte Mischgruppe mit Umwälzpumpe, Edelstahlverteiler mit absperribaren Durchflussanzeigern und Thermostatventileinsätzen mit EGO-Schnellverschluss. Horizontale Anschlussgarnitur, mit Wärmezählerverrohrung, optional Wasserzählereinbaustrecken für Trinkwasser kalt oder kalt + warm, Platzhaltung für Klemmleiste und Regelantriebe

Auslegungsdaten:

ausreichend für ca. 200 m² beheizte Fläche, abhängig vom Wärmebedarf

max. Volumenstrom: 2,14 m³/h
 max. Primär-Betriebstemperatur: 80 °C
 max. Sekundär-Betriebstemperatur: 20 - 50°C
 max. Betriebsdruck: 4 bar

bestehend aus Mischgruppe:

2-Wege-Mischventil mit 3-Punkt-Stellmotor 230 V, Temperaturbegrenzer fix auf 60 °C, Beimischung aus Sekundärkreislauf über Regulierventil, Thermometer 20 - 60 °C Pumpe Grundfos UPM3 Auto L 15-50 (alternativ Wilo Para 15-130/6-43/SC-12) Rückschlagventil im Sekundärkreis **Edelstahlverteiler** e-class 18 (DN 32) SFE-Ventil im VL- und RL-Balken, VL-Balken mit Durchflussanzeiger min/max, RL-Balken mit THV-Einsätzen VA mit EGO-Schnellverschluss

Anschlussgarnitur:

Wärmezählerdistanzrohr 3/4" Länge 110 mm Kugelhahn DN 20 mit Fühlereinbaustück D = 5-5,2 mm M10x1 im Vor- und Rücklauf zweiter Kugelhahn DN 20 im Rücklauf

Primäranschlüsse:

links, horizontal mit 3/4" IG

Sekundäranschlüsse:

vertikal mit 3/4" AG und Konus

Comfort-Unterputzverteilerschrank C69

verzinkte Einbauzarge 110 mm höhenverstellbare Füße bis 130 mm Frontblende mit Stecktür in weiß RAL 9016 mit Stecklaschen und Drehriegel Tiefe: 110 - 150 mm Höhe: 760 - 890 mm Nischeneinbauhöhe von OK FFB: 720 mm Nischeneinbaubreite Schrankbreite + 20 mm

optional

Wasserzählereinbaustrecke W1 / W2 für Trinkwasser kalt oder kalt + warm je 2 x DVGW-Kugelhahn DN 20 je 1 x Wasserzählerdistanzrohr 3/4" Länge 110 mm, mit EPP-Dämmung, Anschluss horizontal mit 3/4" IG



im Comfort UP-Schrank C69

| Hkr. | Schrankbreite B in mm | Warengruppe 540 | FBM-18-H-WMZ-C69 ohne Elektrozubehör | FBM-18-H-W1-WMZ-C69 ohne Elektrozubehör | FBM-18-H-W2-WMZ-C69 ohne Elektrozubehör |
|-------------------------------|-----------------------|------------------|--------------------------------------|---|---|
| 2 | 875 | Artikelnummer | 5402 300 402 | 5402 301 402 | 5402 302 402 |
| | | Listenpreis in € | 1.311,31 € | 1.374,38 € | 1.437,46 € |
| 3 | 875 | Artikelnummer | 5402 300 403 | 5402 301 403 | 5402 302 403 |
| | | Listenpreis in € | 1.346,11 € | 1.409,18 € | 1.472,26 € |
| 4 | 875 | Artikelnummer | 5402 300 404 | 5402 301 404 | 5402 302 404 |
| | | Listenpreis in € | 1.380,91 € | 1.443,98 € | 1.507,06 € |
| 5 | 875 | Artikelnummer | 5402 300 405 | 5402 301 405 | 5402 302 405 |
| | | Listenpreis in € | 1.415,71 € | 1.478,78 € | 1.541,86 € |
| 6 | 1025 | Artikelnummer | 5402 300 406 | 5402 301 406 | 5402 302 406 |
| | | Listenpreis in € | 1.478,57 € | 1.541,64 € | 1.604,72 € |
| 7 | 1025 | Artikelnummer | 5402 300 407 | 5402 301 407 | 5402 302 407 |
| | | Listenpreis in € | 1.575,68 € | 1.638,75 € | 1.701,83 € |
| 8 | 1025 | Artikelnummer | 5402 300 408 | 5402 301 408 | 5402 302 408 |
| | | Listenpreis in € | 1.610,48 € | 1.673,55 € | 1.736,63 € |
| 9 | 1175 | Artikelnummer | 5402 300 409 | 5402 301 409 | 5402 302 409 |
| | | Listenpreis in € | 1.686,39 € | 1.749,46 € | 1.812,54 € |
| 10 | 1175 | Artikelnummer | 5402 300 410 | 5402 301 410 | 5402 302 410 |
| | | Listenpreis in € | 1.721,19 € | 1.784,26 € | 1.847,34 € |
| 11 | 1175 | Artikelnummer | 5402 300 411 | 5402 301 411 | 5402 302 411 |
| | | Listenpreis in € | 1.755,99 € | 1.819,06 € | 1.882,14 € |
| 12 | 1475 | Artikelnummer | 5402 300 412 | 5402 301 412 | 5402 302 412 |
| | | Listenpreis in € | 1.846,90 € | 1.909,98 € | 1.973,05 € |
| direkt zum Datenblatt: | | | | | |

Optionales Zubehör mit Mehrpreis
 siehe S. 1.18
 (Achtung eventuelle Schrankgrößenänderung)

Zirkulationsventil Kemper Multitherm DN 15

50-000213
244,14 €

Strangreguliertventil Ballorex Vario DN 20

55-005181
81,02 €

Differenzdruckregler Ballorex Delta DN 20

55-005184
139,20 €

Autoflow®

55-005007
148,99 €

Comfort Mischstation FBM-18-H-WMZ-C69-EGO

Beschreibung:

wie Comfort Mischstation
 FBM-18-H-WMZ-C69
 jedoch mit vormontierten und vorverdrahteten EGO Regelantrieben auf vormontierter Klemmleiste

Hinweis:

Für die Funktion des EGO ist ein Zweipunkt-Raumtemperaturregler erforderlich.
 Max. Vorlauftemperatur: 60 °C
 (in Stellung Automatik ist die Vorlauftemperaturbegrenzung aktiv)

bestehend aus:

Intelligenter - autonomer - elektrothermischer Regelantrieb 230 V NC, der in Kombination mit handelsüblichen Raumthermostaten den automatischen und bedarfsgerechten hydraulischen Abgleich der Heizkreise eines Heizkreisverteilers in Flächenheizungssystemen vornimmt. Temperaturfühler geeignet für Flächenheizungsrohre aus Kunststoff, Metall oder Kombination daraus, mit Außendurchmesser von 12 bis 20 mm.

strawalogiX RT-STA Klemmleiste 230 V, mit individueller Zuordnung der Regelantriebe zum Raumthermostat



im Comfort UP-Schrank C69

| Hkr. | Schrankbreite B in mm | Warengruppe 540 | FBM-18-H-WMZ-C69-EGO mit Elektrozubehör | FBM-18-H-W1-WMZ-C69-EGO mit Elektrozubehör | FBM-18-H-W2-WMZ-C69-EGO mit Elektrozubehör |
|------------------------|-----------------------|------------------|---|--|--|
| 2 | 875 | Artikelnummer | 5402 305 402 | 5402 306 402 | 5402 307 402 |
| | | Listenpreis in € | 1.588,35 € | 1.651,42 € | 1.714,50 € |
| 3 | 875 | Artikelnummer | 5402 305 403 | 5402 306 403 | 5402 307 403 |
| | | Listenpreis in € | 1.678,34 € | 1.741,41 € | 1.804,49 € |
| 4 | 875 | Artikelnummer | 5402 305 404 | 5402 306 404 | 5402 307 404 |
| | | Listenpreis in € | 1.768,33 € | 1.831,40 € | 1.894,48 € |
| 5 | 875 | Artikelnummer | 5402 305 405 | 5402 306 405 | 5402 307 405 |
| | | Listenpreis in € | 1.858,32 € | 1.921,40 € | 1.984,47 € |
| 6 | 1025 | Artikelnummer | 5402 305 406 | 5402 306 406 | 5402 307 406 |
| | | Listenpreis in € | 1.976,37 € | 2.039,44 € | 2.102,52 € |
| 7 | 1025 | Artikelnummer | 5402 305 407 | 5402 306 407 | 5402 307 407 |
| | | Listenpreis in € | 2.128,67 € | 2.191,75 € | 2.254,82 € |
| 8 | 1025 | Artikelnummer | 5402 305 408 | 5402 306 408 | 5402 307 408 |
| | | Listenpreis in € | 2.218,66 € | 2.281,74 € | 2.344,81 € |
| 9 | 1175 | Artikelnummer | 5402 305 409 | 5402 306 409 | 5402 307 409 |
| | | Listenpreis in € | 2.385,65 € | 2.448,72 € | 2.511,80 € |
| 10 | 1175 | Artikelnummer | 5402 305 410 | 5402 306 410 | 5402 307 410 |
| | | Listenpreis in € | 2.475,64 € | 2.538,71 € | 2.601,79 € |
| 11 | 1175 | Artikelnummer | 5402 305 411 | 5402 306 411 | 5402 307 411 |
| | | Listenpreis in € | 2.565,63 € | 2.628,71 € | 2.691,78 € |
| 12 | 1475 | Artikelnummer | 5402 305 412 | 5402 306 412 | 5402 307 412 |
| | | Listenpreis in € | 2.711,74 € | 2.774,81 € | 2.837,89 € |
| direkt zum Datenblatt: | | | | | |

Optionales Zubehör mit Mehrpreis
 siehe S. 1.18
 (Achtung eventuelle Schrankgrößenänderung)

Zirkulationsventil Kemper Multitherm DN 15

50-000213
 244,14 €

Strangreguliertventil Ballorex Vario DN 20

55-005181
 81,02 €

Differenzdruckregler Ballorex Delta DN 20

55-005184
 139,20 €

Autoflow®

55-005007
 148,99 €

5.5 Comfort-Misch-Anschlussstationen inkl. EGO-System

5.5.2 Comfort-Mischstationen inkl. EGO-System im Aufputzschrank CA

Comfort Mischstation FBM-18-V-WMZ-CA

Beschreibung:

Mischstation für Flächenheizung mit 2-Wege-Mischventil und 3-Punkt-Stellmotor, für witterungsgeführte Vorlauftemperaturregelung.

Gewährleistet den vollautomatischen hydraulischen Abgleich der Station über das EGO-System. Das EGO-System besteht aus FBH-Anschlussverteiler e-class 18 (in Station montiert) und für jeden Heizkreis ein intelligenter autonomer elektrothermischer EGO-Regeltrieb (nicht im Lieferumfang). Im Aufputzschrank montierte Mischgruppe mit Umwälzpumpe, Edelstahlverteiler mit absperzbaren Durchflussanzeigern und Thermostatventileinsätzen mit EGO-Schnellverschluss. Vertikale Anschlussgarnitur, mit Wärmezählereinbaustrecken für Trinkwasser kalt oder kalt + warm, optional Wasserzählereinbaustrecken für Trinkwasser kalt oder kalt + warm, Platzhaltung für Klemmleiste und EGO-Regelantriebe

Auslegungsdaten:

ausreichend für ca. 200 m² beheizte Fläche, abhängig vom Wärmebedarf
max. Volumenstrom: 2,14 m³/h
max. Primär-Betriebstemperatur: 80 °C
max. Sekundär-Betriebstemperatur: 20 - 50 °C
max. Betriebsdruck: 4 bar

bestehend aus Mischgruppe:

2-Wege-Mischventil mit 3-Punkt-Stellmotor 230 V, Temperaturbegrenzer fix auf 60 °C, Beimischung aus Sekundärkreislauf über Regulierventil, Thermometer 20 - 60 °C
Pumpe Grundfos UPM3 Auto L 15-50 (alternativ: Pumpe Wilo Para 15-130/6-43/SC-12)
Rückschlagventil im Sekundärkreis

Edelstahlverteiler e-class 18 (DN 32)

SFE-Ventil im VL- und RL-Balken, VL-Balken mit Durchflussanzeiger min/max, RL-Balken mit THV-Einsätzen VA mit EGO-Schnellverschluss

Anschlussgarnitur:

Wärmezählerdistanzrohr 3/4" Länge 110 mm
1x 90° Winkelanschlussstück im RL
Kugelhahn DN 20 mit Fühlereinbaustück
D = 5-5,2 mm M10x1 im Vor- und Rücklauf
zweiter Kugelhahn DN 20 im Rücklauf
Primäranschlüsse: links, vertikal mit 3/4" IG
Sekundäranschlüsse: vertikal mit 3/4" AG und Konus

Comfort-Aufputzverteilerschrank CA

höhenverstellbare Füße bis 130 mm
kompletter Schrank mit Stecktür in weiß RAL 9016 und Drehriegel
Tiefe: 125 mm, Höhe: 710 - 840 mm
OK FFB: 700 mm

optional

Wärmezählereinbaustrecke W1 / W2 für Trinkwasser kalt oder kalt + warm
je 2 x DVGW-Kugelhahn DN 20
je 1 x Wasserzählerdistanzrohr 3/4" Länge 110 mm, mit EPP-Dämmung, Anschluss vertikal mit 3/4" IG

im Comfort AP-Schrank CA



| Hkr. | Warengruppe 540 | FBM-18-V-WMZ-CA ohne Elektrozubehör | | FBM-18-V-W1-WMZ-CA ohne Elektrozubehör | | FBM-18-V-W2-WMZ-CA ohne Elektrozubehör | |
|------|--------------------|--|--------------|---|--------------|---|--------------|
| | | Breite | | Breite | | Breite | |
| 2 | Artikelnummer | 882 | 5403 400 402 | 882 | 5403 401 402 | 1032 | 5403 402 402 |
| | Listenpreis in € | | 1.349,70 € | | 1.409,51 € | | 1.503,69 € |
| 3 | Artikelnummer | 882 | 5403 400 403 | 882 | 5403 401 403 | 1032 | 5403 402 403 |
| | Listenpreis in € | | 1.384,50 € | | 1.444,31 € | | 1.538,49 € |
| 4 | Artikelnummer | 882 | 5403 400 404 | 1032 | 5403 401 404 | 1182 | 5403 402 404 |
| | Listenpreis in € | | 1.419,30 € | | 1.512,39 € | | 1.599,06 € |
| 5 | Artikelnummer | 882 | 5403 400 405 | 1032 | 5403 401 405 | 1182 | 5403 402 405 |
| | Listenpreis in € | | 1.454,10 € | | 1.547,19 € | | 1.633,86 € |
| 6 | Artikelnummer | 882 | 5403 400 406 | 1032 | 5403 401 406 | 1182 | 5403 402 406 |
| | Listenpreis in € | | 1.488,90 € | | 1.581,99 € | | 1.668,66 € |
| 7 | Artikelnummer | 1032 | 5403 400 407 | 1182 | 5403 401 407 | 1482 | 5403 402 407 |
| | Listenpreis in € | | 1.619,29 € | | 1.704,87 € | | 1.817,65 € |
| 8 | Artikelnummer | 1032 | 5403 400 408 | 1182 | 5403 401 408 | 1482 | 5403 402 408 |
| | Listenpreis in € | | 1.654,09 € | | 1.739,67 € | | 1.852,45 € |
| 9 | Artikelnummer | 1032 | 5403 400 409 | 1182 | 5403 401 409 | 1482 | 5403 402 409 |
| | Listenpreis in € | | 1.688,89 € | | 1.774,47 € | | 1.887,25 € |
| 10 | Artikelnummer | 1182 | 5403 400 410 | 1482 | 5403 401 410 | 1482 | 5403 402 410 |
| | Listenpreis in € | | 1.749,46 € | | 1.861,15 € | | 1.922,05 € |
| 11 | Artikelnummer | 1182 | 5403 400 411 | 1482 | 5403 401 411 | 1482 | 5403 402 411 |
| | Listenpreis in € | | 1.784,26 € | | 1.895,95 € | | 1.956,85 € |
| 12 | Artikelnummer | 1182 | 5403 400 412 | 1482 | 5403 401 412 | 1482 | 5403 402 412 |
| | Listenpreis in € | | 1.819,06 € | | 1.930,75 € | | 1.991,65 € |

direkt zum Datenblatt:



**Optionales
Zubehör mit
Mehrpreis**
siehe S. 1.18
(Achtung
eventuelle
Schrankgrößen-
änderung)

Zirkulationsventil
Kemper Multitherm
DN 15



50-000213

244,14 €

Strangregulierventil
Ballorex Vario DN
20



55-005181

81,02 €

Differenzdruck-
regler Ballorex
Delta DN 20



55-005184

139,20 €

Autoflow®



55-005007

148,99 €

Comfort Mischstation FBM-18-V-WMZ-CA-EGO

Beschreibung:

wie Comfort Mischstation
 FBM-18-V-WMZ-CA
 jedoch mit vormontierten und vorverdrahteten EGO Regelantrieben auf vormontierter Klemmleiste

Hinweis:

Für die Funktion des EGO ist ein Zweipunkt-Raumtemperaturregler erforderlich.
 Max. Vorlauftemperatur: 60 °C
 (in Stellung Automatik ist die Vorlauftemperaturbegrenzung aktiv)

bestehend aus:
 Intelligenter - autonomer - elektrothermischer Regelantrieb 230 V NC, der in Kombination mit handelsüblichen Raumthermostaten den automatischen und bedarfsgerechten hydraulischen Abgleich der Heizkreise eines Heizkreisverteilers in Flächenheizungssystemen vornimmt. Temperaturfühler geeignet für Flächenheizungsrohre aus Kunststoff, Metall oder Kombination daraus, mit Außendurchmesser von 12 bis 20 mm.

strawalogiX RT-STA Klemmleiste 230 V, mit individueller Zuordnung der Regelantriebe zum Raumthermostat

im Comfort AP-Schrank CA



| Hkr. | Warengruppe 540 | FBM-18-V-WMZ-CA-EGO mit Elektrozubehör | | FBM-18-V-W1-WMZ-CA-EGO mit Elektrozubehör | | FBM-18-V-W2-WMZ-CA-EGO mit Elektrozubehör | |
|------|--------------------|---|--------------|--|--------------|--|--------------|
| | | Breite | | Breite | | Breite | |
| 2 | Artikelnummer | 882 | 5403 405 402 | 882 | 5403 406 402 | 1032 | 5403 407 402 |
| | Listenpreis in € | | 1.626,74 € | | 1.686,55 € | | 1.780,73 € |
| 3 | Artikelnummer | 882 | 5403 405 403 | 882 | 5403 406 403 | 1032 | 5403 407 403 |
| | Listenpreis in € | | 1.716,73 € | | 1.776,54 € | | 1.870,72 € |
| 4 | Artikelnummer | 882 | 5403 405 404 | 1032 | 5403 406 404 | 1182 | 5403 407 404 |
| | Listenpreis in € | | 1.806,72 € | | 1.899,81 € | | 1.986,48 € |
| 5 | Artikelnummer | 882 | 5403 405 405 | 1032 | 5403 406 405 | 1182 | 5403 407 405 |
| | Listenpreis in € | | 1.896,71 € | | 1.989,80 € | | 2.076,47 € |
| 6 | Artikelnummer | 882 | 5403 405 406 | 1032 | 5403 406 406 | 1182 | 5403 407 406 |
| | Listenpreis in € | | 1.986,70 € | | 2.079,79 € | | 2.166,46 € |
| 7 | Artikelnummer | 1032 | 5403 405 407 | 1182 | 5403 406 407 | 1482 | 5403 407 407 |
| | Listenpreis in € | | 2.172,28 € | | 2.257,87 € | | 2.370,64 € |
| 8 | Artikelnummer | 1032 | 5403 405 408 | 1182 | 5403 406 408 | 1482 | 5403 407 408 |
| | Listenpreis in € | | 2.262,27 € | | 2.347,86 € | | 2.460,63 € |
| 9 | Artikelnummer | 1032 | 5403 405 409 | 1182 | 5403 406 409 | 1482 | 5403 407 409 |
| | Listenpreis in € | | 2.388,15 € | | 2.473,74 € | | 2.586,51 € |
| 10 | Artikelnummer | 1182 | 5403 405 410 | 1482 | 5403 406 410 | 1482 | 5403 407 410 |
| | Listenpreis in € | | 2.503,91 € | | 2.615,60 € | | 2.676,50 € |
| 11 | Artikelnummer | 1182 | 5403 405 411 | 1482 | 5403 406 411 | 1482 | 5403 407 411 |
| | Listenpreis in € | | 2.593,91 € | | 2.705,59 € | | 2.766,49 € |
| 12 | Artikelnummer | 1182 | 5403 405 412 | 1482 | 5403 406 412 | 1482 | 5403 407 412 |
| | Listenpreis in € | | 2.683,90 € | | 2.795,58 € | | 2.856,48 € |

direkt zum Datenblatt:



Optionales Zubehör mit Mehrpreis
 siehe S. 1.18
 (Achtung eventuelle Schrankgrößenänderung)

Zirkulationsventil
 Kemper Multitherm
 DN 15

50-000213
 244,14 €

Strangreguliertventil
 Ballorex Vario DN
 20

55-005181
 81,02 €

Differenzdruckregler
 Ballorex Delta DN 20

55-005184
 139,20 €

Autoflow®

55-005007
 148,99 €

Comfort Kompakt-Mischstation FBM-18-HT1-H-C69

Beschreibung:

Kompakt-Mischstation für Flächenheizung mit 2-Wege-Mischventil und 3-Punkt-Stellmotor, für witterungsgeführte Vorlauftemperaturregelung. Mit einem Hochtemperaturabgang für statische Heizflächen (z.B. Badheizkörper). Gewährleistet den vollautomatischen hydraulischen Abgleich der Station über das integrierte EGO-System. Im Unterputzschrank montierte Mischgruppe mit Umwälzpumpe, Edelstahlverteiler mit absperrbaren Durchflussanzeigern und Thermostatventileinsätzen mit EGO-Schnellverschluss. Horizontale Anschlussgarnitur, ohne Wärmezählerverrohrung, optional vormontierte und vorverdrahtete intelligente - autonome - elektrothermische EGO-Regelantriebe auf vormontierter Klemmleiste.

Auslegungsdaten:

ausreichend für ca. 200 m² beheizte Fläche, abhängig vom Wärmebedarf
max. Volumenstrom: 2,14 m³/h, max.
Primär-Betriebstemperatur: 80 °C
max. Sekundär-Betriebstemperatur: 20 - 50°C
max. Betriebsdruck: 4 bar

bestehend aus:

HT1: ein Hochtemperaturabgang, Anschluss 3/4"AG und Konus, RL mit Regulierventil
Mischgruppe:

2-Wege-Mischventil mit 3-Punkt-Stellmotor 230 V, Temperaturbegrenzer fix auf 60 °C, Beimischung aus Sekundärkreislauf über Regulierventil, Thermometer 20 - 60 °C Pumpe Grundfos UPM3 Auto L 15-50 (alternativ: Pumpe Wilo Para 15-130/6-43/SC-12) Rückschlagventil im Sekundärkreis
Edelstahlverteiler e-class 18 (DN 32) SFE-Ventil im VL- und RL-Balken, VL-Balken mit Durchflussanzeiger min/max, RL-Balken mit THV-Einsätzen VA mit EGO-Schnellverschluss
Anschlussgarnitur: 2x Kugelhahn DN 20.

Primäranschlüsse:

links, horizontal mit 3/4" IG

Sekundäranschlüsse:

vertikal mit 3/4" AG und Konus

Comfort-Unterputzverteilerschrank C69 verzinkte Einbauzarge 110 mm, höhenverstellbare Füße bis 130 mm, Frontblende mit Stecktür in weiß RAL 9016, mit Stecklaschen

und Drehriegel, Tiefe: 110 - 150 mm, Höhe: 760 - 890 mm, Nischeneinbauhöhe von OK FFB: 720 mm, Nischeneinbaubreite Schrankbreite + 20 mm

optional EGO Regelantriebe 230 V:

Intelligent - autonomer - elektrothermischer Regelantrieb 230 V NC, der in Kombination mit handelsüblichen Raumthermostaten den automatischen und bedarfsgerechten hydraulischen Abgleich der Heizkreise eines Heizkreisverteilers in Flächenheizungssystemen vornimmt. Temperaturfühler geeignet für Flächenheizungsrohre aus Kunststoff, Metall oder Kombination daraus, mit Außendurchmesser von 12 bis 20 mm.

Hinweis:

Für die Funktion des EGO ist ein Zweipunkt-Raumtemperaturregler erforderlich.
max. Vorlauftemperatur: 60 °C (in Stellung Automatik ist die Vorlauftemperaturbegrenzung aktiv)
strawalogiX RT-STA Klemmleiste 230 V mit individueller Zuordnung der Regelantriebe zum Raumthermostat



1 Hochtemperaturabgang

| Hkr. | Warengruppe 541 | Schrankbreite B in mm | FBM-18-HT1-H-C69 ohne Elektrozubehör | FBM-18-HT1-H-C69-EGO mit Elektrozubehör |
|------------------------|------------------|-----------------------|--------------------------------------|---|
| 2 | Artikelnummer | 725 | 5412 100 402 | 5412 105 402 |
| | Listenpreis in € | | 1.287,60 € | 1.564,64 € |
| 3 | Artikelnummer | 725 | 5412 100 403 | 5412 105 403 |
| | Listenpreis in € | | 1.322,40 € | 1.654,63 € |
| 4 | Artikelnummer | 725 | 5412 100 404 | 5412 105 404 |
| | Listenpreis in € | | 1.357,20 € | 1.744,62 € |
| 5 | Artikelnummer | 875 | 5412 100 405 | 5412 105 405 |
| | Listenpreis in € | | 1.414,84 € | 1.857,45 € |
| 6 | Artikelnummer | 875 | 5412 100 406 | 5412 105 406 |
| | Listenpreis in € | | 1.449,64 € | 1.947,44 € |
| 7 | Artikelnummer | 875 | 5412 100 407 | 5412 105 407 |
| | Listenpreis in € | | 1.546,75 € | 2.099,75 € |
| 8 | Artikelnummer | 875 | 5412 100 408 | 5412 105 408 |
| | Listenpreis in € | | 1.581,55 € | 2.189,74 € |
| 9 | Artikelnummer | 1025 | 5412 100 409 | 5412 105 409 |
| | Listenpreis in € | | 1.644,41 € | 2.343,67 € |
| 10 | Artikelnummer | 1025 | 5412 100 410 | 5412 105 410 |
| | Listenpreis in € | | 1.679,21 € | 2.433,66 € |
| 11 | Artikelnummer | 1025 | 5412 100 411 | 5412 105 411 |
| | Listenpreis in € | | 1.714,01 € | 2.523,65 € |
| 12 | Artikelnummer | 1175 | 5412 100 412 | 5412 105 412 |
| | Listenpreis in € | | 1.789,92 € | 2.654,75 € |
| direkt zum Datenblatt: | | | | |

Optionales Zubehör mit Mehrpreis
siehe S. 1.18
(Achtung eventuelle Schrankgrößenänderung)

Strangregulierventil Ballorex Vario DN 20



55-005181

81,02 €

Differenzdruckregler Ballorex Delta DN 20



55-005184

139,20 €

Autoflow®



55-005007

148,99 €

Comfort Kompakt-Mischstation FBM-18-HT2-H-C69

Beschreibung:

wie Comfort Kompakt-Mischstation FBM-18-HT1-H-C69 jedoch mit zwei Hochtemperaturabgängen für statische Heizflächen (z.B. Badheizkörper)



2 Hochtemperaturabgänge

| Hkr. | Warengruppe 542 | Schrankbreite B in mm | FBM-18-HT2-H-C69 ohne Elektrozubehör | FBM-18-HT2-H-C69-EGO mit Elektrozubehör |
|------------------------|------------------|-----------------------|--------------------------------------|---|
| 2 | Artikelnummer | 725 | 5422 100 402 | 5422 105 402 |
| | Listenpreis in € | | 1.313,16 € | 1.590,20 € |
| 3 | Artikelnummer | 725 | 5422 100 403 | 5422 105 403 |
| | Listenpreis in € | | 1.347,96 € | 1.680,19 € |
| 4 | Artikelnummer | 875 | 5422 100 404 | 5422 105 404 |
| | Listenpreis in € | | 1.405,59 € | 1.793,02 € |
| 5 | Artikelnummer | 875 | 5422 100 405 | 5422 105 405 |
| | Listenpreis in € | | 1.440,39 € | 1.883,01 € |
| 6 | Artikelnummer | 875 | 5422 100 406 | 5422 105 406 |
| | Listenpreis in € | | 1.475,19 € | 1.973,00 € |
| 7 | Artikelnummer | 875 | 5422 100 407 | 5422 105 407 |
| | Listenpreis in € | | 1.572,31 € | 2.125,30 € |
| 8 | Artikelnummer | 1025 | 5422 100 408 | 5422 105 408 |
| | Listenpreis in € | | 1.635,17 € | 2.243,35 € |
| 9 | Artikelnummer | 1025 | 5422 100 409 | 5422 105 409 |
| | Listenpreis in € | | 1.669,97 € | 2.369,23 € |
| 10 | Artikelnummer | 1025 | 5422 100 410 | 5422 105 410 |
| | Listenpreis in € | | 1.704,77 € | 2.459,22 € |
| 11 | Artikelnummer | 1175 | 5422 100 411 | 5422 105 411 |
| | Listenpreis in € | | 1.780,67 € | 2.590,32 € |
| 12 | Artikelnummer | 1175 | 5422 100 412 | 5422 105 412 |
| | Listenpreis in € | | 1.815,47 € | 2.680,31 € |
| direkt zum Datenblatt: | | | | |

Optionales Zubehör mit Mehrpreis
siehe S. 1.18
(Achtung eventuelle Schrankgrößenänderung)

Strangreguliertventil Ballorex Vario DN 20

55-005181
81,02 €

Differenzdruckregler Ballorex Delta DN 20

55-005184
139,20 €

Autoflow®

55-005007
148,99 €

Comfort Kompakt-Mischstation FBM-18-HT1-H-WMZ-C69

Beschreibung:

Kompakt-Mischstation für Flächenheizung mit 2-Wege-Mischventil und 3-Punkt-Stellmotor, für witterungsgeführte Vorlauftemperaturregelung. Mit einem Hochtemperaturabgang für statische Heizflächen (z.B. Badheizkörper). Gewährleistet den vollautomatischen hydraulischen Abgleich der Station über das EGO-System. Das EGO-System besteht aus FBH-Anschlussverteiler e-class 18 (in Station montiert) und für jeden Heizkreis ein intelligenter autonomer elektrothermischer EGO-Regelantrieb (nicht im Lieferumfang). Im Unterputzschrank montierte Mischgruppe mit Umwälzpumpe, Edelstahlverteiler mit absperzbaren Durchflussanzeigern und Thermostatventileinsätzen mit EGO-Schnellverschluss. Vertikale Anschlussgarnitur, mit Wärmezählerverrohrung, optional Wasserzählereinbaustrecken für Trinkwasser kalt oder kalt + warm, Platzhaltung für Klemmleiste und EGO-Regelantriebe.

Auslegungsdaten:

ausreichend für ca. 200 m² beheizte Fläche, abhängig vom Wärmebedarf
max. Volumenstrom: 2,14 m³/h
max. Primär-Betriebstemp.: 80 °C
max. Sek.-Betriebstemp.: 20 - 50 °C
max. Betriebsdruck: 4 bar

bestehend aus:

HT1: ein Hochtemperaturabgang, Anschluss 3/4" AG und Konus, RL mit Regulierventil

Mischgruppe:

2-Wege-Mischventil mit 3-Punkt-stellmotor 230 V, Temperaturbegrenzer fix auf 60 °C, Beimischung aus Sekundärkreislauf über Regulierventil, Thermometer 20 - 60 °C, Pumpe Grundfos UPM3 Auto L 15-50 (alternativ: Pumpe Wilo Para 15-130/6-43/SC-12), Rückschlagventil im Sekundärkreis

Edelstahlverteiler e-class 18 (DN 32)

SFE-Ventil im VL- und RL-Balken, VL-Balken mit Durchflussanzeiger min/max, RL-Balken mit THV-Einsätzen VA mit EGO-Schnellverschluss

Anschlussgarnitur:

Wärmezählerdistanzrohr 3/4" Länge 110 mm Kugelhahn DN 20 mit Fühlereinbaustück D = 5-5,2 mm M10x1 im Vor- und Rücklauf zweiter Kugelhahn DN 20 im Rücklauf

Primäranschlüsse:

links, horizontal mit 3/4" IG

Sekundäranschlüsse:

vertikal mit 3/4" AG und Konus

Comfort-Unterputzverteilerschrank C69

verzinkte Einbauzarge 110 mm höhenverstellbare Füße bis 130 mm Frontblende mit Stecktür in weiß RAL 9016 mit Stecklaschen und Drehriegel Tiefe: 110 - 150 mm, Höhe: 760 - 890 mm Nischeneinbauhöhe von OK FFB: 720 mm Nischeneinbaubreite Schrankbreite + 20 mm

optional

Wasserzählereinbaustrecke W1 / W2 für Trinkwasser kalt oder kalt + warm je 2 x DVGW-Kugelhahn DN 20 je 1 x Wasserzählerdistanzrohr 3/4" Länge 110 mm, mit EPP-Dämmung, Anschluss horizontal mit 3/4" IG



Optionales Zubehör mit Mehrpreis
siehe S. 1.18
(Achtung eventuelle Schrankgrößenänderung)

1 Hochtemperaturabgang

| Hkr. | Warengruppe 541 | Schrankbreite B in mm | FBM-18-HT1-H-WMZ-C69 ohne Elektrozubehör | FBM-18-HT1-H-W1-WMZ-C69 ohne Elektrozubehör | FBM-18-HT1-H-W2-WMZ-C69 ohne Elektrozubehör |
|------------------------|------------------|-----------------------|--|---|---|
| 2 | Artikelnummer | 875 | 5412 300 402 | 5412 301 402 | 5412 302 402 |
| | Listenpreis in € | | 1.359,05 € | 1.422,12 € | 1.485,20 € |
| 3 | Artikelnummer | 875 | 5412 300 403 | 5412 301 403 | 5412 302 403 |
| | Listenpreis in € | | 1.393,85 € | 1.456,92 € | 1.520,00 € |
| 4 | Artikelnummer | 875 | 5412 300 404 | 5412 301 404 | 5412 302 404 |
| | Listenpreis in € | | 1.428,65 € | 1.491,72 € | 1.554,80 € |
| 5 | Artikelnummer | 1025 | 5412 300 405 | 5412 301 405 | 5412 302 405 |
| | Listenpreis in € | | 1.491,51 € | 1.554,58 € | 1.617,66 € |
| 6 | Artikelnummer | 1025 | 5412 300 406 | 5412 301 406 | 5412 302 406 |
| | Listenpreis in € | | 1.526,31 € | 1.589,38 € | 1.652,46 € |
| 7 | Artikelnummer | 1025 | 5412 300 407 | 5412 301 407 | 5412 302 407 |
| | Listenpreis in € | | 1.623,42 € | 1.686,50 € | 1.749,57 € |
| 8 | Artikelnummer | 1175 | 5412 300 408 | 5412 301 408 | 5412 302 408 |
| | Listenpreis in € | | 1.699,33 € | 1.762,40 € | 1.825,48 € |
| 9 | Artikelnummer | 1175 | 5412 300 409 | 5412 301 409 | 5412 302 409 |
| | Listenpreis in € | | 1.734,13 € | 1.797,20 € | 1.860,28 € |
| 10 | Artikelnummer | 1175 | 5412 300 410 | 5412 301 410 | 5412 302 410 |
| | Listenpreis in € | | 1.768,93 € | 1.832,00 € | 1.895,08 € |
| 11 | Artikelnummer | 1475 | 5412 300 411 | 5412 301 411 | 5412 302 411 |
| | Listenpreis in € | | 1.859,84 € | 1.922,92 € | 1.985,99 € |
| 12 | Artikelnummer | 1475 | 5412 300 412 | 5412 301 412 | 5412 302 412 |
| | Listenpreis in € | | 1.894,64 € | 1.957,72 € | 2.020,79 € |
| direkt zum Datenblatt: | | | | | |

Zirkulationsventil Kemper Multitherm DN 15



50-000213

244,14 €

Strangreguliertventil Ballorex Vario DN 20



55-005181

81,02 €

Differenzdruckregler Ballorex Delta DN 20



55-005184

139,20 €

Autoflow®



55-005007

148,99 €

Comfort Kompakt-Mischstation FBM-18-HT2-H-WMZ-C69







Beschreibung:

wie Comfort Kompakt-Mischstation
 FBM-18-HT1-H-WMZ-C69
 jedoch mit zwei Hochtemperaturabgängen
 für statische Heizflächen (z.B. Badheizkörper)



**Optionales
 Zubehör mit
 Mehrpreis**
 siehe S. 1.18
 (Achtung
 eventuelle
 Schrankgrößen-
 änderung)

2 Hochtemperaturabgänge

| Hkr. | Warengruppe 542 | Schrank- breite B in mm | FBM-18-HT2-H-WMZ-C69 ohne Elektrozubehör | FBM-18-HT2-H-W1- WMZ-C69 ohne Elektrozubehör | FBM-18-HT2-H-W2- WMZ-C69 ohne Elektrozubehör | |
|------------------------|--------------------|-------------------------------|---|---|---|---|
| 2 | Artikelnummer | 875 | 5422 300 402 | 5422 301 402 | 5422 302 402 |  Zirkulationsventil Kemper Multitherm DN 15 50-000213 244,14 € |
| | Listenpreis in € | | 1.384,61 € | 1.447,68 € | 1.510,76 € | |
| 3 | Artikelnummer | 875 | 5422 300 403 | 5422 301 403 | 5422 302 403 | 50-000213 244,14 € |
| | Listenpreis in € | | 1.419,41 € | 1.482,48 € | 1.545,56 € | |
| 4 | Artikelnummer | 1025 | 5422 300 404 | 5422 301 404 | 5422 302 404 |  Strangreguliertventil Ballorex Vario DN 20 55-005181 81,02 € |
| | Listenpreis in € | | 1.482,26 € | 1.545,34 € | 1.608,41 € | |
| 5 | Artikelnummer | 1025 | 5422 300 405 | 5422 301 405 | 5422 302 405 | 55-005181 81,02 € |
| | Listenpreis in € | | 1.517,06 € | 1.580,14 € | 1.643,21 € | |
| 6 | Artikelnummer | 1025 | 5422 300 406 | 5422 301 406 | 5422 302 406 | 55-005184 139,20 € |
| | Listenpreis in € | | 1.551,86 € | 1.614,94 € | 1.678,01 € | |
| 7 | Artikelnummer | 1175 | 5422 300 407 | 5422 301 407 | 5422 302 407 |  Differenzdruck- regler Ballorex Delta DN 20 55-005184 139,20 € |
| | Listenpreis in € | | 1.690,08 € | 1.753,16 € | 1.816,23 € | |
| 8 | Artikelnummer | 1175 | 5422 300 408 | 5422 301 408 | 5422 302 408 | 55-005184 139,20 € |
| | Listenpreis in € | | 1.724,88 € | 1.787,96 € | 1.851,03 € | |
| 9 | Artikelnummer | 1175 | 5422 300 409 | 5422 301 409 | 5422 302 409 |  Autoflow® 55-005007 148,99 € |
| | Listenpreis in € | | 1.759,68 € | 1.822,76 € | 1.885,83 € | |
| 10 | Artikelnummer | 1475 | 5422 300 410 | 5422 301 410 | 5422 302 410 | 55-005007 148,99 € |
| | Listenpreis in € | | 1.850,60 € | 1.913,67 € | 1.976,75 € | |
| 11 | Artikelnummer | 1475 | 5422 300 411 | 5422 301 411 | 5422 302 411 | |
| | Listenpreis in € | | 1.885,40 € | 1.948,47 € | 2.011,55 € | |
| 12 | Artikelnummer | 1475 | 5422 300 412 | 5422 301 412 | 5422 302 412 | |
| | Listenpreis in € | | 1.920,20 € | 1.983,27 € | 2.046,35 € | |
| direkt zum Datenblatt: | | |  |  |  | |

Comfort Kompakt-Mischstation FBM-18-HT1-WMZ-C69-EGO

Beschreibung:

Kompakt-Mischstation für Flächenheizung mit 2-Wege-Mischventil und 3-Punkt-Stellmotor, für witterungsgeführte Vorlauftemperaturregelung. Mit einem Hochtemperaturabgang für statische Heizflächen (z.B. Badheizkörper). Gewährleistet den vollautomatischen hydraulischen Abgleich der Station über das EGO-System. Im Unterputzschrank montierte Mischgruppe mit Umwälzpumpe, Edelstahlverteiler mit absperrbaren Durchflussanzeigern und Thermostatventileinsätzen mit EGO-Schnellverschluss, horizontale Anschlussgarnitur, mit Wärmezählerverrohrung, vormontierte und vorverdrahtete intelligente autonome elektrothermische EGO-Regelantriebe auf vormontierter Klemmleiste, optional Wasserzählereinbaustrecken für Trinkwasser kalt oder kalt + warm

Auslegungsdaten:

ausreichend für ca. 200 m² beheizte Fläche, abhängig vom Wärmebedarf
max. Volumenstrom: 2,14 m³/h
max. Primär-Betriebstemperatur: 80 °C

max. Sekundär-Betriebstemperatur: 20 - 50 °C
max. Betriebsdruck: 4 bar

bestehend aus:

HT1: ein Hochtemperaturabgang, Anschluss 3/4" AG und Konus, RL mit Regulierventil

Mischgruppe:

2-Wege-Mischventil mit 3-Punkt-Stellmotor 230 V, Temperaturbegrenzer fix auf 60 °C, Beimischung aus Sekundärkreislauf über Regulierventil, Thermometer 20 - 60 °C, Pumpe Grundfos UPM3 Auto L 15-50 (alternativ: Pumpe Wilo Para 15-130/6-43/SC-12), Rückschlagventil im Sekundärkreis

Edelstahlverteiler e-class 18 (DN 32)

SFE-Ventil im VL- und RL-Balken, VL-Balken mit Durchflussanzeiger min/max, RL-Balken mit THV-Einsätzen VA mit EGO-Schnellverschluss

Anschlussgarnitur:

Wärmezählerdistanzrohr 3/4" Länge 110 mm Kugelhahn DN 20 mit Fühlereinbaustück

D = 5-5,2 mm M10x1 im Vor- und Rücklauf zweiter Kugelhahn DN 20 im Rücklauf

Primäranschlüsse:

links, horizontal mit 3/4" IG

Sekundäranschlüsse:

vertikal mit 3/4" AG und Konus

Comfort-Unterputzverteilerschrank C69

verzinkte Einbauzarge 110 mm höhenverstellbare Füße bis 130 mm Frontblende mit Stecktür in weiß RAL 9016 mit Stecklaschen und Drehriegel
Tiefe: 110 - 150 mm, Höhe: 760 - 890 mm Nischeneinbauhöhe von OK FFB: 720 mm Nischeneinbaubreite Schrankbreite + 20 mm

optional

Wasserzählereinbaustrecke W1 / W2 für Trinkwasser kalt oder kalt + warm je 2 x DVGW-Kugelhahn DN 20 je 1 x Wasserzählerdistanzrohr 3/4" Länge 110 mm, mit EPP-Dämmung, Anschluss horizontal mit 3/4" IG



1 Hochtemperaturabgang

| Hkr. | Warengruppe 541 | Schrankbreite B in mm | FBM-18-HT1-H-WMZ-C69-EGO mit Elektrozubehör | FBM-18-HT1-H-W1-WMZ-C69-EGO mit Elektrozubehör | FBM-18-HT1-H-W2-WMZ-C69-EGO mit Elektrozubehör |
|------------------------|------------------|-----------------------|---|--|--|
| 2 | Artikelnummer | 875 | 5412 305 402 | 5412 306 402 | 5412 307 402 |
| | Listenpreis in € | | 1.636,09 € | 1.699,16 € | 1.762,24 € |
| 3 | Artikelnummer | 875 | 5412 305 403 | 5412 306 403 | 5412 307 403 |
| | Listenpreis in € | | 1.726,08 € | 1.789,16 € | 1.852,23 € |
| 4 | Artikelnummer | 875 | 5412 305 404 | 5412 306 404 | 5412 307 404 |
| | Listenpreis in € | | 1.816,07 € | 1.879,15 € | 1.942,22 € |
| 5 | Artikelnummer | 1025 | 5412 305 405 | 5412 306 405 | 5412 307 405 |
| | Listenpreis in € | | 1.934,12 € | 1.997,19 € | 2.060,27 € |
| 6 | Artikelnummer | 1025 | 5412 305 406 | 5412 306 406 | 5412 307 406 |
| | Listenpreis in € | | 2.024,11 € | 2.087,18 € | 2.150,26 € |
| 7 | Artikelnummer | 1025 | 5412 305 407 | 5412 306 407 | 5412 307 407 |
| | Listenpreis in € | | 2.176,41 € | 2.239,49 € | 2.302,56 € |
| 8 | Artikelnummer | 1175 | 5412 305 408 | 5412 306 408 | 5412 307 408 |
| | Listenpreis in € | | 2.307,51 € | 2.370,59 € | 2.433,66 € |
| 9 | Artikelnummer | 1175 | 5412 305 409 | 5412 306 409 | 5412 307 409 |
| | Listenpreis in € | | 2.433,39 € | 2.496,47 € | 2.559,54 € |
| 10 | Artikelnummer | 1175 | 5412 305 410 | 5412 306 410 | 5412 307 410 |
| | Listenpreis in € | | 2.523,38 € | 2.586,46 € | 2.649,53 € |
| 11 | Artikelnummer | 1475 | 5412 305 411 | 5412 306 411 | 5412 307 411 |
| | Listenpreis in € | | 2.669,49 € | 2.732,56 € | 2.795,64 € |
| 12 | Artikelnummer | 1475 | 5412 305 412 | 5412 306 412 | 5412 307 412 |
| | Listenpreis in € | | 2.759,48 € | 2.822,55 € | 2.885,63 € |
| direkt zum Datenblatt: | | | | | |

Optionales Zubehör mit Mehrpreis
siehe S. 1.18
(Achtung eventuelle Schrankgrößenänderung)

Zirkulationsventil
Kemper Multitherm
DN 15



50-000213

244,14 €

Strangreguliertventil
Ballorex Vario DN
20



55-005181

81,02 €

Differenzdruckregler
Ballorex Delta DN 20



55-005184

139,20 €

Autoflow®



55-005007

148,99 €

Comfort Kompakt-Mischstation FBM-18-HT2-WMZ-C69-EGO







Beschreibung:

wie Comfort Kompakt-Mischstation
FBM-18-HT1-H-WMZ-C69-EGO
jedoch mit zwei Hochtemperaturabgängen
für statische Heizflächen (z.B. Badheizkörper)



**Optionales
Zubehör mit
Mehrpreis**
siehe S. 1.18
(Achtung
eventuelle
Schrankgrößen-
änderung)

2 Hochtemperaturabgänge

| Hkr. | Warengruppe 542 | Schrank- breite B in mm | FBM-18-HT2-H-WMZ- C69-EGO mit Elektrozubehör | FBM-18-HT2-H-W1-WMZ- C69-EGO mit Elektrozubehör | FBM-18-HT2-H-W2-WMZ- C69-EGO mit Elektrozubehör | |
|------------------------|--------------------|-------------------------------|---|---|---|---|
| 2 | Artikelnummer | 875 | 5422 305 402 | 5422 306 402 | 5422 307 402 |  Zirkulationsventil Kemper Multitherm DN 15 50-000213 |
| | Listenpreis in € | | 1.661,65 € | 1.724,72 € | 1.787,80 € | |
| 3 | Artikelnummer | 875 | 5422 305 403 | 5422 306 403 | 5422 307 403 | 244,14 € |
| | Listenpreis in € | | 1.751,64 € | 1.814,71 € | 1.877,79 € | |
| 4 | Artikelnummer | 1025 | 5422 305 404 | 5422 306 404 | 5422 307 404 |  Strangreguliertventil Ballorex Vario DN 20 55-005181 |
| | Listenpreis in € | | 1.869,68 € | 1.932,76 € | 1.995,83 € | |
| 5 | Artikelnummer | 1025 | 5422 305 405 | 5422 306 405 | 5422 307 405 | 81,02 € |
| | Listenpreis in € | | 1.959,68 € | 2.022,75 € | 2.085,83 € | |
| 6 | Artikelnummer | 1025 | 5422 305 406 | 5422 306 406 | 5422 307 406 |  Differenzdruck- regler Ballorex Delta DN 20 55-005184 |
| | Listenpreis in € | | 2.049,67 € | 2.112,74 € | 2.175,82 € | |
| 7 | Artikelnummer | 1175 | 5422 305 407 | 5422 306 407 | 5422 307 407 | 139,20 € |
| | Listenpreis in € | | 2.243,08 € | 2.306,15 € | 2.369,23 € | |
| 8 | Artikelnummer | 1175 | 5422 305 408 | 5422 306 408 | 5422 307 408 |  Autoflow® 55-005007 |
| | Listenpreis in € | | 2.333,07 € | 2.396,14 € | 2.459,22 € | |
| 9 | Artikelnummer | 1175 | 5422 305 409 | 5422 306 409 | 5422 307 409 | 148,99 € |
| | Listenpreis in € | | 2.458,95 € | 2.522,02 € | 2.585,10 € | |
| 10 | Artikelnummer | 1475 | 5422 305 410 | 5422 306 410 | 5422 307 410 | |
| | Listenpreis in € | | 2.605,05 € | 2.668,13 € | 2.731,20 € | |
| 11 | Artikelnummer | 1475 | 5422 305 411 | 5422 306 411 | 5422 307 411 | |
| | Listenpreis in € | | 2.695,04 € | 2.758,12 € | 2.821,19 € | |
| 12 | Artikelnummer | 1475 | 5422 305 412 | 5422 306 412 | 5422 307 412 | |
| | Listenpreis in € | | 2.785,03 € | 2.848,11 € | 2.911,18 € | |
| direkt zum Datenblatt: | | |  |  |  | |

Plug & Play Montieren und fertig!

Spart Zeit und Geld.

Für Neubau und Sanierung

EGO-KI-Chip mit Intelligent Flow Control

Regelt permanent
und bedarfsgerecht.



SPAR-
TIPP!



HYDRAULISCHER
ABGLEICH

ego

PRODUKTVORTEILE



B **Hydraulischer Abgleich der neuesten Generation**

Die EGO-KI erkennt Nutzerverhalten und Systemumgebung selbstständig und regelt permanent und bedarfsgerecht.

B **Vollautomatische Adaption in unbekanntem Heizkreisen**

Nie wieder aufwendige Berechnungen bei der Sanierung bzw. bei nachträglichem hydraulischen Abgleich von Verteilersystemen.

B **Technisch perfekt**

EGO übernimmt die Verantwortung für den korrekten hydraulischen Abgleich. Präziser, schneller und zuverlässiger als je zuvor.

B **Überlegene Energieeffizienz**

In Pumpe, Antrieb und Gesamtsystem.

B **Geringster Druckverlust und extrem schmutzresistent**

B **Passend für Ventile aller namhaften Hersteller**

B **Förderfähigkeit durch BAFA und KfW gewährleistet**

Comfort Mischstation FBM-S10-18-H-C69

Beschreibung:

Mischstation für Flächenheizung mit Systemtrennung, für witterungsgeführte Vorlauftemperaturregelung. Gewährleistet den voll-automatischen hydraulischen Abgleich der Station über das integrierte EGO-System. Im Unterputzschrank montierte Mischgruppe mit Umwälzpumpe, Edelstahlverteiler mit absperrbaren Durchflussanzeigern und Thermostatventileinsätzen mit EGO-Schnellverschluss. Horizontale Anschlussgarnitur, ohne Wärmezählerverrohrung, optional vormontierte und vorverdrahtete intelligente - autonome - elektrothermische EGO-Regelantriebe auf vormontierter Klemmleiste.

Auslegungsdaten:

ausreichend für ca. 120 m² beheizte Fläche, abhängig vom Wärmebedarf
 max. Volumenstrom: 2,14 m³/h
 max. Wärmeleistung = 10 kW
 max. Betriebsdruck primär = 4 bar
 max. Betriebsdruck sekundär = 2,5 bar
 max. Betriebstemperatur primär = 110 °C

max. Betriebstemperatur sekundär 50 °C
 mindestens erforderlicher Differenzdruck primär = 200 mbar

bestehend aus Systemtrennung:

Primär- (Hochtemperaturkreis) und Sekundärkreis (Niedertemperaturkreis) der Flächenheizung sind voneinander durch kupfergelöteten Plattenwärmeübertrager getrennt, max. Wärmeleistung 10 kW, Manometer 0-4 bar im Vorlaufbalken des Sekundärkreises montiert, Sicherheitsventil DN 15 2,5 bar und Membranausdehnungsgefäß (MAG) über Panzerschlauch am Rücklaufbalken montiert, Position des MAG links neben dem Verteiler

Mischgruppe:

2-Wege-Mischventil mit 3-Punkt-Stellmotor 230 V, Temperaturbegrenzer fix auf 60 °C, Beimischung aus Sekundärkreislauf über Regulierventil, Thermometer 20 - 60 °C, Pumpe Grundfos UPM3 Auto L 15-50 (alternativ: Pumpe Wilo Para 15-130/6-43/SC-12), Rückschlagventil im Sekundärkreis

Edelstahlverteiler e-class 18 (DN 32)

SFEE-Ventil im VL- und RL-Balken, VL-Balken

mit Durchflussanzeiger min/max, RL-Balken mit THV-Einsätzen VA mit EGO-Schnellverschluss

Anschlussgarnitur:

2x Kugelhahn DN 20

Primäranschlüsse:

rechts, horizontal mit 3/4" IG

Sekundäranschlüsse:

vertikal mit 3/4" AG und Konus

Comfort-Unterputzverteilerschrank C69

verzinkte Einbauzarge Tiefe 110 mm höhenverstellbare Füße bis 130 mm Frontblende mit Stecktür in weiß RAL 9016 mit Stecklaschen und Drehriegel Tiefe: 110 - 150 mm, Höhe: 760 - 890 mm Nischeneinbauhöhe von OK FFB: 720 mm Nischeneinbaubreite Schrankbreite + 20 mm
optional:
 EGO Regelantriebe 230 V mit strawalogix RT-STA Klemmleiste 230 V (mit individueller Zuordnung der Regelantriebe zum Raumthermostat) - Beschreibung siehe Comfort Mischstation FBM-18-C-EGO



im Comfort UP-Schrank C69

| Hkr. | Warengruppe 560 | Schrankbreite B in mm | FBM-S10-18-H-C69 ohne Elektrozubehör | FBM-S10-18-H-C69-EGO mit Elektrozubehör |
|-------------------------------|------------------|-----------------------|--------------------------------------|---|
| 2 | Artikelnummer | 1025 | 5602 100 402 | 5602 105 402 |
| | Listenpreis in € | | 1.740,00 € | 2.017,04 € |
| 3 | Artikelnummer | 1025 | 5602 100 403 | 5602 105 403 |
| | Listenpreis in € | | 1.774,80 € | 2.107,03 € |
| 4 | Artikelnummer | 1025 | 5602 100 404 | 5602 105 404 |
| | Listenpreis in € | | 1.809,60 € | 2.197,02 € |
| 5 | Artikelnummer | 1175 | 5602 100 405 | 5602 105 405 |
| | Listenpreis in € | | 1.885,51 € | 2.328,12 € |
| 6 | Artikelnummer | 1175 | 5602 100 406 | 5602 105 406 |
| | Listenpreis in € | | 1.920,31 € | 2.418,11 € |
| 7 | Artikelnummer | 1175 | 5602 100 407 | 5602 105 407 |
| | Listenpreis in € | | 2.023,23 € | 2.576,22 € |
| 8 | Artikelnummer | 1475 | 5602 100 408 | 5602 105 408 |
| | Listenpreis in € | | 2.114,14 € | 2.722,33 € |
| 9 | Artikelnummer | 1475 | 5602 100 409 | 5602 105 409 |
| | Listenpreis in € | | 2.148,94 € | 2.848,21 € |
| 10 | Artikelnummer | 1475 | 5602 100 410 | 5602 105 410 |
| | Listenpreis in € | | 2.183,74 € | 2.938,20 € |
| 11 | Artikelnummer | 1475 | 5602 100 411 | 5602 105 411 |
| | Listenpreis in € | | 2.218,54 € | 3.028,19 € |
| 12 | Artikelnummer | 1475 | 5602 100 412 | 5602 105 412 |
| | Listenpreis in € | | 2.253,34 € | 3.118,18 € |
| direkt zum Datenblatt: | | | | |

Optionales Zubehör mit Mehrpreis
 siehe S. 1.18
 (Achtung eventuelle Schrankgrößenänderung)



55-005181
 81,02 €



55-005184
 139,20 €

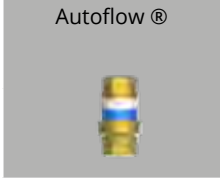

55-005007
 148,99 €

Comfort Mischstation FBM-S10-18-V-WMZ-C69

Beschreibung:

Mischstation für Flächenheizung mit Systemtrennung, für witterungsgeführte Vorlauf-temperaturregelung. Gewährleistet den vollautomatischen hydraulischen Abgleich der Station über das EGO-System. Das EGO-System besteht aus FBH-Anschlussverteiler e-class 18 (in Station montiert) und für jeden Heizkreis ein intelligenter autonomer elektrothermischer EGO-Regelantrieb (nicht im Lieferumfang). Platzhaltung für Klemmleiste und EGO-Regelantriebe. Im Unterputzschrank montierte Mischgruppe mit Umwälzpumpe. Edelstahlverteiler mit absperrbaren Durchflussanzeigern und Thermostatventileinsätzen mit EGO-Schnellverschluss, vertikale Anschlussgarnitur, mit Wärmezählerverrohrung optional Wasserzählereinbaustrecken für Trinkwasser kalt oder kalt + warm

Auslegungsdaten:

ausreichend für ca. 120 m² beheizte Fläche, abhängig vom Wärmebedarf
 max. Volumenstrom: 2,14 m³/h
 max. Wärmeleistung = 10 kW
 max. Betriebsdruck primär = 4 bar
 max. Betriebsdruck sekundär = 2,5 bar
 max. Betriebstemperatur primär = 110 °C
 max. Betriebstemperatur sekundär 50 °C

mindestens erforderlicher Differenzdruck primär = 200 mbar

bestehend aus Systemtrennung:

Primär- (Hochtemperaturkreis) und Sekundärkreis (Niedertemperaturkreis) der Flächenheizung sind voneinander durch kupfergelöteten Plattenwärmeübertrager getrennt, max. Wärmeleistung 10 kW, Manometer 0-4 bar im Vorlaufbalken des Sekundärkreises montiert, Sicherheitsventil DN 15 2,5 bar und Membranausdehnungsgefäß (MAG) über Panzerschlauch am Rücklaufbalken montiert, Position des MAG links neben dem Verteiler

Mischgruppe:

2-Wege-Mischventil mit 3-Punkt-Stellmotor 230 V, Temperaturbegrenzer fix auf 60 °C, Beimischung aus Sekundärkreislauf über Regulierventil, Thermometer 20 - 60 °C, Pumpe Grundfos UPM3 Auto L 15-50 (alternativ Wilo Para 15-130/6-43/SC-12), Rückschlagventil im Sekundärkreis

Edelstahlverteiler e-class 18 (DN 32)

SFEE-Ventil im VL- und RL-Balken, VL-Balken mit Durchflussanzeiger min/max, RL-Balken mit THV-Einsätzen VA mit EGO-Schnellver-

schluss

Anschlussgarnitur:

Wärmezählerdistanzrohr 3/4" Länge 110 mm 2 x 90° Winkelanschlussstück im Rücklauf und Kugelhahn DN 20 mit Fühlereinbaustück D = 5-5,2 mm, M10x1 im Vor- und Rücklauf zweiter Kugelhahn DN 20 im Rücklauf

Primäranschlüsse: rechts, vertikal mit 3/4" IG

Sekundäranschlüsse: vertikal mit 3/4" AG und Konus

Comfort-Unterputzverteilerschrank C69

verzinkte Einbauzarge Tiefe 110 mm höhenverstellbare Füße bis 130 mm Frontblende mit Stecktür in weiß RAL 9016 mit Stecklaschen und Drehriegel
 Tiefe: 110 - 150 mm, Höhe: 760 - 890 mm Nischeneinbauhöhe von OK FFB: 720 mm Nischeneinbaubreite Schrankbreite + 20 mm

optional:

Wasserzählereinbaustrecke W1 / W2 für Trinkwasser kalt oder kalt + warm je 2 x DVGW-Kugelhahn DN 20 je 1 x Wasserzählerdistanzrohr 3/4" Länge 110 mm, mit EPP-Dämmung, Anschluss horizontal mit 3/4" IG



im Comfort UP-Schrank C69

| Hkr. | Schrankbreite B in mm | Warengruppe 560 | Comfort Mischstation FBM-S10-18-V-WMZ-C69 ohne Elektrozubehör | Comfort Mischstation FBM-S10-18-V-W1-WMZ-C69 ohne Elektrozubehör | Comfort Mischstation FBM-S10-18-V-W2-WMZ-C69 ohne Elektrozubehör |
|------|-----------------------|------------------|---|--|--|
| 2 | 1175 | Artikelnummer | 5602 400 402 | 5602 401 402 | 5602 402 402 |
| | | Listenpreis in € | 1.847,77 € | 1.908,67 € | 1.973,92 € |
| 3 | 1175 | Artikelnummer | 5602 400 403 | 5602 401 403 | 5602 402 403 |
| | | Listenpreis in € | 1.882,57 € | 1.943,47 € | 2.008,72 € |
| 4 | 1175 | Artikelnummer | 5602 400 404 | 5602 401 404 | 5602 402 404 |
| | | Listenpreis in € | 1.917,37 € | 1.978,27 € | 2.043,52 € |
| 5 | 1175 | Artikelnummer | 5602 400 405 | 5602 401 405 | 5602 402 405 |
| | | Listenpreis in € | 1.952,17 € | 2.013,07 € | 2.078,32 € |
| 6 | 1475 | Artikelnummer | 5602 400 406 | 5602 401 406 | 5602 402 406 |
| | | Listenpreis in € | 2.043,09 € | 2.103,99 € | 2.169,24 € |
| 7 | 1475 | Artikelnummer | 5602 400 407 | 5602 401 407 | 5602 402 407 |
| | | Listenpreis in € | 2.146,01 € | 2.206,91 € | 2.272,16 € |
| 8 | 1775 | Artikelnummer | 5602 400 408 | 5602 401 408 | 5602 402 408 |
| | | Listenpreis in € | 2.180,81 € | 2.241,71 € | 2.306,96 € |
| 9 | 1475 | Artikelnummer | 5602 400 409 | 5602 401 409 | 5602 402 409 |
| | | Listenpreis in € | 2.215,61 € | 2.276,51 € | 2.341,76 € |
| 10 | 1475 | Artikelnummer | 5602 400 410 | 5602 401 410 | 5602 402 410 |
| | | Listenpreis in € | 2.250,41 € | 2.311,31 € | 2.376,56 € |
| 11 | 1475 | Artikelnummer | 5602 400 411 | 5602 401 411 | 5602 402 411 |
| | | Listenpreis in € | 2.285,21 € | 2.346,11 € | 2.411,36 € |

direkt zum Datenblatt:



Optionales Zubehör mit Mehrpreis
 siehe S. 1.18
 (Achtung eventuelle Schrankgrößenänderung)

Zirkulationsventil Kemper Multitherm DN 15



50-000213

244,14 €

Strangregulierventil Ballorex Vario DN 20



55-005181

81,02 €

Differenzdruckregler Ballorex Delta DN 20



55-005184

139,20 €

Autoflow®



55-005007

148,99 €

Comfort Mischstation FBM-S10-18-V-WMZ-C69

Beschreibung:

wie Comfort Mischstation FBM-S10-18-V-WMZ-C69 jedoch mit vormontierten und vorverdrahteten EGO Regelantrieben auf vormontierter Klemmleiste

Hinweis:

Für die Funktion des EGO ist ein Zweipunkt-Raumtemperaturregler erforderlich. Max. Vorlauftemperatur: 60 °C (in Stellung Automatik ist die Vorlauftemperaturbegrenzung aktiv)

bestehend aus:

Intelligenter - autonomer - elektrothermischer Regelantrieb 230 V NC, der in Kombination mit handelsüblichen Raumthermostaten den automatischen und bedarfsgerechten hydraulischen Abgleich der Heizkreise eines Heizkreisverteilers in Flächenheizungssystemen vornimmt. Temperaturfühler geeignet für Flächenheizungsrohre aus Kunststoff, Metall oder Kombination daraus, mit Außendurchmesser von 12 bis 20 mm.

strawalogiX RT-STA Klemmleiste 230 V, mit individueller Zuordnung der Regelantriebe zum Raumthermostat



im Comfort UP-Schrank C69

| Hkr. | Schrankbreite B in mm | Warengruppe 560 | FBM-S10-18-V-WMZ-C69-EGO mit Elektrozubehör | FBM-S10-18-V-W1-WMZ-C69-EGO mit Elektrozubehör | FBM-S10-18-V-W2-WMZ-C69-EGO mit Elektrozubehör |
|-------------------------------|-----------------------|------------------|---|--|--|
| 2 | 1175 | Artikelnummer | 5602 405 402 | 5602 406 402 | 5602 407 402 |
| | | Listenpreis in € | 2.124,81 € | 2.185,71 € | 2.250,96 € |
| 3 | 1175 | Artikelnummer | 5602 405 403 | 5602 406 403 | 5602 407 403 |
| | | Listenpreis in € | 2.214,80 € | 2.275,70 € | 2.340,95 € |
| 4 | 1175 | Artikelnummer | 5602 405 404 | 5602 406 404 | 5602 407 404 |
| | | Listenpreis in € | 2.304,79 € | 2.365,69 € | 2.430,94 € |
| 5 | 1175 | Artikelnummer | 5602 405 405 | 5602 406 405 | 5602 407 405 |
| | | Listenpreis in € | 2.394,78 € | 2.455,68 € | 2.520,93 € |
| 6 | 1475 | Artikelnummer | 5602 405 406 | 5602 406 406 | 5602 407 406 |
| | | Listenpreis in € | 2.540,89 € | 2.601,79 € | 2.667,04 € |
| 7 | 1475 | Artikelnummer | 5602 405 407 | 5602 406 407 | 5602 407 407 |
| | | Listenpreis in € | 2.699,00 € | 2.759,90 € | 2.825,15 € |
| 8 | 1775 | Artikelnummer | 5602 405 408 | 5602 406 408 | 5602 407 408 |
| | | Listenpreis in € | 2.788,99 € | 2.849,89 € | 2.915,14 € |
| 9 | 1475 | Artikelnummer | 5602 405 409 | 5602 406 409 | 5602 407 409 |
| | | Listenpreis in € | 2.914,87 € | 2.975,77 € | 3.041,02 € |
| 10 | 1475 | Artikelnummer | 5602 405 410 | 5602 406 410 | 5602 407 410 |
| | | Listenpreis in € | 3.004,86 € | 3.065,76 € | 3.131,01 € |
| 11 | 1475 | Artikelnummer | 5602 405 411 | 5602 406 411 | 5602 407 411 |
| | | Listenpreis in € | 3.094,85 € | 3.155,75 € | 3.221,00 € |
| direkt zum Datenblatt: | | | | | |

Optionales Zubehör mit Mehrpreis siehe S. 1.18 (Achtung eventuelle Schrankgrößenänderung)



50-000213
244,14 €



55-005181
81,02 €



55-005184
139,20 €



55-005007
148,99 €

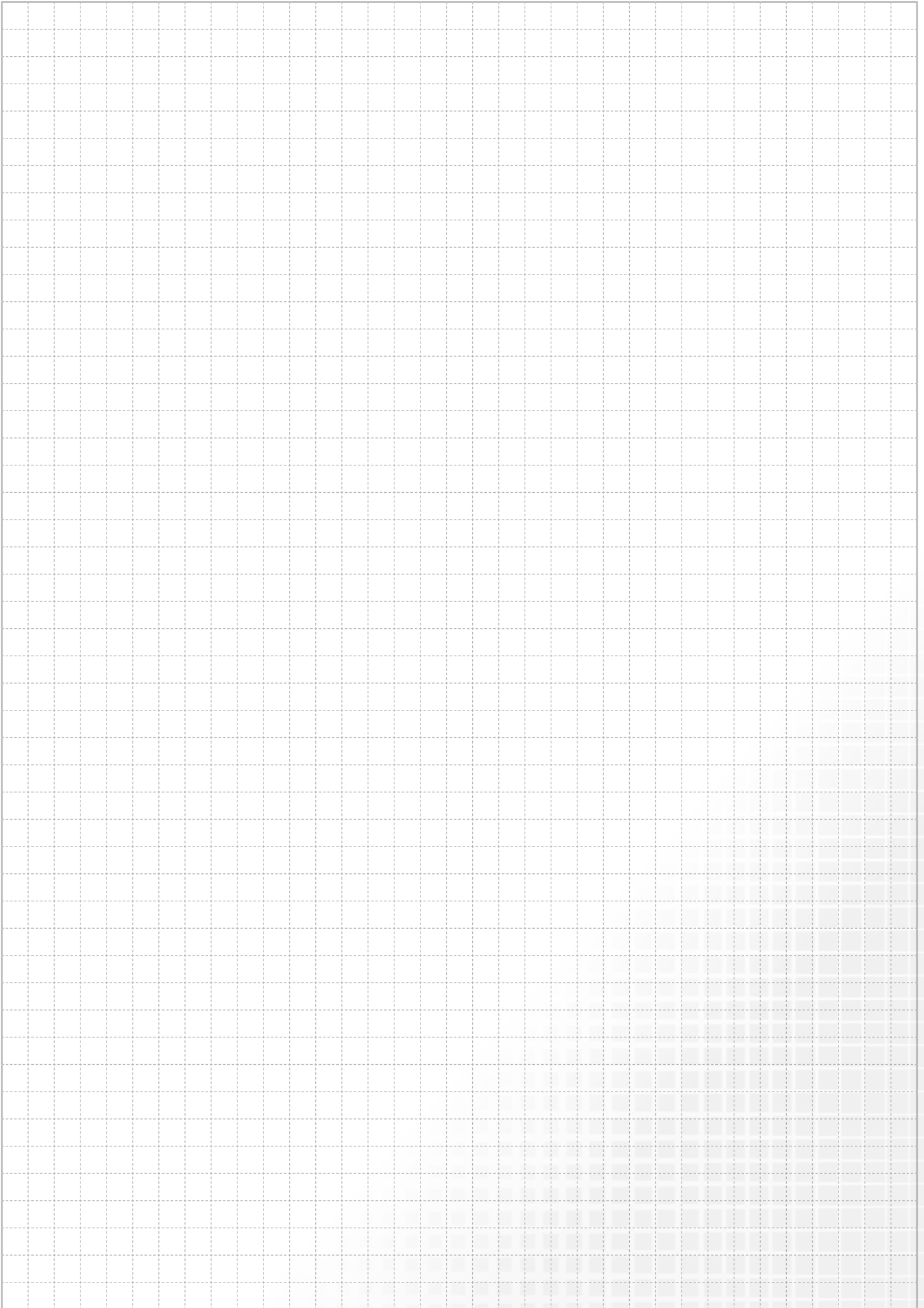



**STANDARD-ANSCHLUSS-
STATIONEN FÜR FUSSBODENHEIZ-
KREISE, HEIZKÖRPER UND
WOHNUNGSANSCHLUSS**

6.

6.1 Standard-Anschlussstationen Inhaltsverzeichnis

| Primäranschluss | Wärme- zählereinbau- strecke | Wasser- zählereinbau- strecke | Klemmleiste + Stellantrieb + Verdrahtung | Seite |
|-----------------|------------------------------------|-------------------------------------|--|-------|
|-----------------|------------------------------------|-------------------------------------|--|-------|



6.1.1
Anschlussstation H 63
im *Unterputzschrank 80*
Einbauhöhe von OK FFB 640 mm
Einbautiefe 80-120 mm

| | | | | |
|------------|---|-------------|---|-----|
| horizontal | | | | 6.5 |
| horizontal | | | X | 6.5 |
| horizontal | X | | | 6.7 |
| horizontal | X | kalt | | 6.7 |
| horizontal | X | kalt + warm | | 6.7 |
| horizontal | X | | X | 6.7 |
| horizontal | X | kalt | X | 6.7 |
| horizontal | X | kalt + warm | X | 6.7 |
| vertikal | | | | 6.6 |
| vertikal | | | X | 6.6 |
| vertikal | X | | | 6.9 |
| vertikal | X | kalt | | 6.9 |
| vertikal | X | kalt + warm | | 6.9 |
| vertikal | X | | X | 6.9 |
| vertikal | X | kalt | X | 6.9 |
| vertikal | X | kalt + warm | X | 6.9 |

6.1.2
Anschlussstation H 63
im *Unterputzschrank 69*
Einbauhöhe von OK FFB 640 mm
Einbautiefe 110-150 mm

| | | | | |
|----------|---|-------------|---|-----|
| vertikal | X | | | 6.8 |
| vertikal | X | kalt | | 6.8 |
| vertikal | X | kalt + warm | | 6.8 |
| vertikal | X | | X | 6.8 |
| vertikal | X | kalt | X | 6.8 |
| vertikal | X | kalt + warm | X | 6.8 |

6.1.3
Anschlussstation H 63
im *Aufputzschrank A*
Einbauhöhe von OK FFB 610 mm
Bautiefe 125 mm

| | | | | |
|----------|---|-------------|---|------|
| vertikal | | | | 6.10 |
| vertikal | | | X | 6.10 |
| vertikal | X | | | 6.11 |
| vertikal | X | kalt | | 6.11 |
| vertikal | X | kalt + warm | | 6.11 |
| vertikal | X | | X | 6.11 |
| vertikal | X | kalt | X | 6.11 |
| vertikal | X | kalt + warm | X | 6.11 |

6.1.1
Anschlussstation H 52
im *Unterputzschrank 80*
Einbauhöhe von OK FFB 640 mm
Einbautiefe 80-120 mm



6.1.2
Anschlussstation H 52
im *Unterputzschrank 69*
Einbauhöhe von OK FFB 640 mm
Einbautiefe 110-150 mm



6.1.3
Anschlussstation H 52
im *Aufputzschrank A*
Einbauhöhe von OK FFB 610 mm
Bautiefe 125 mm



| Primäranschluss | Wärme- zählereinbau- strecke | Wasser- zählereinbau- strecke | Klemmleiste + Stellantrieb + Verdrahtung | Seite |
|-----------------|------------------------------------|-------------------------------------|--|-------|
| | | | | |
| horizontal | | | | 6.12 |
| horizontal | | | X | 6.12 |
| horizontal | X | | | 6.12 |
| horizontal | X | kalt | | 6.12 |
| horizontal | X | kalt + warm | | 6.12 |
| horizontal | X | | X | 6.12 |
| horizontal | X | kalt | X | 6.12 |
| horizontal | X | kalt + warm | X | 6.12 |
| vertikal | | | | 6.13 |
| vertikal | | | X | 6.13 |
| vertikal | X | | | 6.13 |
| vertikal | X | kalt | | 6.13 |
| vertikal | X | kalt + warm | | 6.13 |
| vertikal | X | | X | 6.13 |
| vertikal | X | kalt | X | 6.13 |
| vertikal | X | kalt + warm | X | 6.13 |
| vertikal | X | | | 6.13 |
| vertikal | X | kalt | | 6.13 |
| vertikal | X | kalt + warm | | 6.13 |
| vertikal | X | | X | 6.13 |
| vertikal | X | kalt | X | 6.13 |
| vertikal | X | kalt + warm | X | 6.13 |
| vertikal | | | | 6.14 |
| vertikal | | | X | 6.14 |
| vertikal | X | | | 6.14 |
| vertikal | X | kalt | | 6.14 |
| vertikal | X | kalt + warm | | 6.14 |
| vertikal | X | | X | 6.14 |
| vertikal | X | kalt | X | 6.14 |
| vertikal | X | kalt + warm | X | 6.14 |

| | Seite |
|---|-------------|
| 6.1. ANSCHLUSSTATION H 63 | 6.5 |
| 6.2. ANSCHLUSSTATION H 52 | 6.12 |
| 6.3. WOHNUNGSANSCHLUSSTATION FÜR 1 WOHNUNGSANSCHLUSS..... | 6.15 |
| 6.4. WOHNUNGSANSCHLUSSTATION FÜR MEHRERE WOHNUNGSANSCHLÜSSE..... | 6.19 |
| 6.5. ANSCHLUSSBEISPIELE | 6.20 |

ANSCHLUSS- STATIONEN



Anschlussstation H 63h**Beschreibung:**

Anschlussstation für Flächenheizung und -kühlung im Unterputzschrank montierter Edelstahlverteiler mit regulierbaren Durchflussanzeigern und Thermostatventileinsätzen (30x1,5) und horizontale Anschlussgarnitur ohne Wärmezählerverrohrung.

Auslegungsdaten:

max. Volumenstrom: 2,14 m³/h
max. Betriebstemperatur: 70 °C
max. Betriebsdruck: 4 bar

bestehend aus:

Edelstahlverteiler e-class 63 (DN 32)
SFEE-Ventil im VL- und RL-Balken
VL-Balken mit Regolux DFA 0-3 l/min
RL-Balken mit THV-Einsätzen VA 30x1,5

Anschlussgarnitur

2 x Kugelhahn DN 20

Primäranschlüsse:

links, horizontal mit 3/4" IG

Sekundäranschlüsse:

vertikal mit 3/4"AG und Konus

Unterputzverteilerschrank 80

verzinkte Einbauzarge Tiefe 80 mm
höhenverstellbare FüÙe bis 130 mm
Frontblende mit Stecktür in Weiß RAL 9016 mit Stecklaschen und Drehriegel
Tiefe: 80-120 mm
Höhe: 710-840 mm
Nischeneinbauhöhe von OK FFB: 640 mm
Nischeneinbaubreite Schrankbreite + 20mm



| Hkr. | Warengruppe 50 | Breite | H 63h |
|------|-------------------|--------|-----------|
| 2 | Artikelnummer | 330 | 50+066302 |
| | Listenpreis in € | | 252,30 € |
| 3 | Artikelnummer | 385 | 50+066303 |
| | Listenpreis in € | | 293,30 € |
| 4 | Artikelnummer | 435 | 50+066304 |
| | Listenpreis in € | | 334,62 € |
| 5 | Artikelnummer | 490 | 50+066305 |
| | Listenpreis in € | | 386,39 € |
| 6 | Artikelnummer | 575 | 50+066306 |
| | Listenpreis in € | | 429,02 € |
| 7 | Artikelnummer | 575 | 50+066307 |
| | Listenpreis in € | | 463,82 € |
| 8 | Artikelnummer | 725 | 50+066308 |
| | Listenpreis in € | | 524,72 € |
| 9 | Artikelnummer | 725 | 50+066309 |
| | Listenpreis in € | | 559,52 € |
| 10 | Artikelnummer | 725 | 50+066310 |
| | Listenpreis in € | | 594,32 € |
| 11 | Artikelnummer | 875 | 50+066311 |
| | Listenpreis in € | | 649,35 € |
| 12 | Artikelnummer | 875 | 50+066312 |
| | Listenpreis in € | | 684,15 € |

[direkt zum Datenblatt:](#)



strawalogiX RT-STA
230 V und
strawatherm 230 V
+ Vorverdrahtung

50+000002X

200,10 €

50+000003X

217,50 €

50+000004X

234,90 €

50+000005X

252,30 €

50+000006X

269,70 €

50+000007X

287,10 €

50+000008X

304,50 €

50+000009X

357,79 €

50+000010X

375,19 €

50+000011X

392,59 €

50+000012X

409,99 €



**Optionales
Zubehör mit
Mehrpreis**
siehe S. 1.18
(Achtung
eventuelle
Schrankgrößen-
änderung)

Strangreguliertventil
Ballorex Vario DN
20



55-005181

81,02 €

Differenzdruck-
regler Ballorex
Delta DN 20



55-005184

139,20 €

Autoflow ®



55-005007

148,99 €

6.1 Fußbodenheizkreis-Anschlussstationen

Anschlussstation H 63

Beschreibung:

Anschlussstation für Flächenheizung und -kühlung im Unterputzschrank montierter Edelstahlverteiler mit regulierbaren Durchflussanzeigern und Thermostatventileinsätzen (30x1,5) und vertikale Anschlussgarnitur ohne Wärmezählerverrohrung.

Auslegungsdaten:

max. Volumenstrom: 2,14 m³/h
max. Betriebstemperatur: 70 °C
max. Betriebsdruck: 4 bar

bestehend aus:

Edelstahlverteiler e-class 63 (DN 32)
SFEE-Ventil im VL- und RL-Balken
VL-Balken mit Regolux DFA 0-3 l/min
RL-Balken mit THV-Einsätzen VA 30x1,5

Anschlussgarnitur

2 x 90 Grad Anschlusswinkel und
2 x Kugelhahn DN 20

Primäranschlüsse:

links, vertikal mit 3/4" IG

Sekundäranschlüsse:

vertikal mit 3/4"AG und Konus

Unterputzverteilerschrank 80

verzinkte Einbauzarge Tiefe 80 mm
höhenverstellbare FüÙe bis 130 mm
Frontblende mit Stecktür in Weiß RAL 9016
mit Stecklaschen und Drehriegel
Tiefe: 80-120 mm
Höhe: 710-840 mm
Nischeneinbauhöhe von OK FFB: 640 mm
Nischeneinbaubreite Schrankbreite + 20mm



| Hkr. | Warengruppe 50 | Breite | H 63 |
|------|------------------|--------|-----------|
| 2 | Artikelnummer | 435 | 50+006302 |
| | Listenpreis in € | | 303,74 € |
| 3 | Artikelnummer | 490 | 50+006303 |
| | Listenpreis in € | | 355,50 € |
| 4 | Artikelnummer | 490 | 50+006304 |
| | Listenpreis in € | | 390,30 € |
| 5 | Artikelnummer | 575 | 50+006305 |
| | Listenpreis in € | | 432,93 € |
| 6 | Artikelnummer | 725 | 50+006306 |
| | Listenpreis in € | | 493,83 € |
| 7 | Artikelnummer | 725 | 50+006307 |
| | Listenpreis in € | | 528,63 € |
| 8 | Artikelnummer | 725 | 50+006308 |
| | Listenpreis in € | | 563,43 € |
| 9 | Artikelnummer | 875 | 50+006309 |
| | Listenpreis in € | | 618,46 € |
| 10 | Artikelnummer | 875 | 50+006310 |
| | Listenpreis in € | | 653,26 € |
| 11 | Artikelnummer | 875 | 50+006311 |
| | Listenpreis in € | | 688,06 € |
| 12 | Artikelnummer | 1025 | 50+006312 |
| | Listenpreis in € | | 751,57 € |

[direkt zum Datenblatt:](#)



strawalogix RT-STA
230 V und
strawatherm 230 V +
Vorverdrahtung

| | |
|------------|----------|
| 50+000002X | 200,10 € |
| 50+000003X | 217,50 € |
| 50+000004X | 234,90 € |
| 50+000005X | 252,30 € |
| 50+000006X | 269,70 € |
| 50+000007X | 287,10 € |
| 50+000008X | 304,50 € |
| 50+000009X | 357,79 € |
| 50+000010X | 375,19 € |
| 50+000011X | 392,59 € |
| 50+000012X | 409,99 € |



**Optionales
Zubehör mit
Mehrpreis**
siehe S. 1.18
(Achtung
eventuelle
Schrankgrößen-
änderung)

Strangreguliertventil
Ballorex Vario DN
20



55-005181

81,02 €

Differenzdruck-
regler Ballorex
Delta DN 20



55-005184

139,20 €

Autoflow ®



55-005007

148,99 €

Anschlussstation H 63h WMZ**Beschreibung:**

Anschlussstation für Flächenheizung und -kühlung im Unterputzschrank montierter Edelstahlverteiler mit regulierbaren Durchflussanzeigern und Thermostatventileinsätzen (30x1,5) und horizontale Anschlussgarnitur mit Wärmezählerverrohrung, Optional mit Wasserzählerverrohrung für Trinkwasser kalt bzw. warm + kalt

Auslegungsdaten:

max. Volumenstrom: 2,14 m³/h
max. Betriebstemperatur: 70 °C
max. Betriebsdruck: 4 bar

bestehend aus:

Edelstahlverteiler e-class 63 (DN 32)
SFEE-Ventil im VL- und RL-Balken
VL-Balken mit Regolux DFA 0-3 l/min
RL-Balken mit THV-Einsätzen VA 30x1,5

Anschlussgarnitur

Wärmezählerdistanzrohr 3/4" Länge 110mm
Kugelhahn DN 20 mit Fühlereinstück
D=5-5,2mm M10x1 im Vor- und Rücklauf
zweiter Kugelhahn DN 20 im Rücklauf

Primäranschlüsse:

links, horizontal mit 3/4"IG

Sekundäranschlüsse:

vertikal mit 3/4"AG und Konus

Unterputzverteilerschrank 80:

verzinkte Einbauzarge Tiefe 80 mm
höhenverstellbare Füße bis 130 mm
Frontblende mit Stecktür in Weiß RAL 9016
mit Stecklaschen und Drehriegel
Tiefe: 80-120 mm
Höhe: 710-840 mm
Nischeneinbauhöhe von OK FFB: 640 mm

strawalogiX RT-STA
230 V und
strawatherm 230 V
+ Vorverdrahtung
siehe S. 6.6



| Hkr. | Warengruppe 56 | Breite | H 63h-WMZ | H 63h-W1-WMZ | H 63h-W2-WMZ |
|-------------------------------|-------------------|--------|-----------|--------------|--------------|
| 2 | Artikelnummer | 490 | 56+066302 | 56+136302 | 56+146302 |
| | Listenpreis in € | | 312,11 € | 375,19 € | 436,41 € |
| 3 | Artikelnummer | 575 | 56+066303 | 56+136303 | 56+146303 |
| | Listenpreis in € | | 354,74 € | 417,82 € | 479,37 € |
| 4 | Artikelnummer | 725 | 56+066304 | 56+136304 | 56+146304 |
| | Listenpreis in € | | 415,64 € | 478,72 € | 540,60 € |
| 5 | Artikelnummer | 725 | 56+066305 | 56+136305 | 56+146305 |
| | Listenpreis in € | | 450,44 € | 513,52 € | 575,40 € |
| 6 | Artikelnummer | 725 | 56+066306 | 56+136306 | 56+146306 |
| | Listenpreis in € | | 485,24 € | 548,32 € | 610,20 € |
| 7 | Artikelnummer | 875 | 56+066307 | 56+136307 | 56+146307 |
| | Listenpreis in € | | 540,27 € | 603,35 € | 665,88 € |
| 8 | Artikelnummer | 875 | 56+066308 | 56+136308 | 56+146308 |
| | Listenpreis in € | | 575,07 € | 638,15 € | 700,68 € |
| 9 | Artikelnummer | 875 | 56+066309 | 56+136309 | 56+146309 |
| | Listenpreis in € | | 609,87 € | 672,95 € | 735,48 € |
| 10 | Artikelnummer | 1025 | 56+066310 | 56+136310 | 56+146310 |
| | Listenpreis in € | | 673,38 € | 736,46 € | 801,60 € |
| 11 | Artikelnummer | 1025 | 56+066311 | 56+136311 | 56+146311 |
| | Listenpreis in € | | 708,18 € | 771,26 € | 836,40 € |
| 12 | Artikelnummer | 1025 | 56+066312 | 56+136312 | 56+146312 |
| | Listenpreis in € | | 742,98 € | 806,06 € | 871,20 € |
| direkt zum Datenblatt: | | | | | |

**Optionales
Zubehör mit
Mehrpreis**
siehe S. 1.18
(Achtung
eventuelle
Schrankgrößen-
änderung)

Zirkulationsventil
Kemper Multitherm
DN 15



50-000213

244,14 €

Strangreguliertventil
Ballorex Vario DN
20



55-005181

81,02 €

Differenzdruck-
regler Ballorex
Delta DN 20



55-005184

139,20 €

Autoflow®



55-005007

148,99 €

6.1 Fußbodenheizkreis-Anschlussstationen

Anschlussstation H 63 WMZ

Beschreibung:

Anschlussstation für Flächenheizung und -kühlung im Unterputzschrank montierter Edelstahlverteiler mit regulierbaren Durchflussanzeigern und Thermostatventileinsätzen (30x1,5) und vertikale Anschlussgarnitur mit Wärmezählerverrohrung. Optional mit Wasserzählerverrohrung für Trinkwasser kalt bzw. warm + kalt

Auslegungsdaten:

max. Volumenstrom: 2,14 m³/h
max. Betriebstemperatur: 70 °C
max. Betriebsdruck: 4 bar

bestehend aus:

Edelstahlverteiler e-class 63 (DN 32)
SFEE-Ventil im VL- und RL-Balken
VL-Balken mit Regolux DFA 0-3 l/min
RL-Balken mit THV-Einsätzen VA 30x1,5

Anschlussgarnitur

2x 90 Grad Anschlusswinkel, Wärmezählerdistanzrohr 3/4" Länge 110mm
Kugelhahn DN 20 mit Fühlereinbaustück D=5-5,2mm M10x1 im Vor- und Rücklauf
zweiter Kugelhahn DN 20 im Rücklauf

Primäranschlüsse:

links, vertikal mit 3/4"IG

Sekundäranschlüsse:

vertikal mit 3/4"AG und Konus

Unterputzverteilerschrank 69:

verzinkte Einbauzarge Tiefe 110 mm
höhenverstellbare FüÙe bis 130 mm
Frontblende mit Stecktür in Weiß RAL 9016 mit Stecklaschen und Drehriegel
Tiefe: 110-150 mm
Höhe: 710-840 mm
Nischeneinbauhöhe von OK FFB: 640 mm

**Optionales
Zubehör mit
Mehrpreis**
siehe S. 1.18
(Achtung
eventuelle
Schrankgrößen-
änderung)



| Hkr. | Warengruppe 56 | Breite | H 63 WMZ-69 | H 63-W1-WMZ-69 | H 63-W2-WMZ-69 | strawalogiX RT-STA 230 V und strawatherm 230 V + Vorverdrahtung |
|------------------------|-------------------|--------|-------------|----------------|----------------|--|
| 2 | Artikelnummer | 435 | 56+006302 | 56+116302 | 56+126302 | 50+000002X |
| | Listenpreis in € | | 334,95 € | 398,03 € | 469,80 € | 200,10 € |
| 3 | Artikelnummer | 490 | 56+006303 | 56+116303 | 56+126303 | 50+000003X |
| | Listenpreis in € | | 386,72 € | 449,79 € | 521,89 € | 217,50 € |
| 4 | Artikelnummer | 490 | 56+006304 | 56+116304 | 56+126304 | 50+000004X |
| | Listenpreis in € | | 421,52 € | 484,59 € | 556,69 € | 234,90 € |
| 5 | Artikelnummer | 575 | 56+006305 | 56+116305 | 56+126305 | 50+000005X |
| | Listenpreis in € | | 464,15 € | 527,22 € | 599,65 € | 252,30 € |
| 6 | Artikelnummer | 725 | 56+006306 | 56+116306 | 56+126306 | 50+000006X |
| | Listenpreis in € | | 525,05 € | 588,12 € | 660,87 € | 269,70 € |
| 7 | Artikelnummer | 725 | 56+006307 | 56+116307 | 56+126307 | 50+000007X |
| | Listenpreis in € | | 559,85 € | 622,92 € | 695,67 € | 287,10 € |
| 8 | Artikelnummer | 725 | 56+006308 | 56+116308 | 56+126308 | 50+000008X |
| | Listenpreis in € | | 594,65 € | 657,72 € | 730,47 € | 304,50 € |
| 9 | Artikelnummer | 875 | 56+006309 | 56+116309 | 56+126309 | 50+000009X |
| | Listenpreis in € | | 649,67 € | 712,75 € | 786,15 € | 357,79 € |
| 10 | Artikelnummer | 875 | 56+006310 | 56+116310 | 56+126310 | 50+000010X |
| | Listenpreis in € | | 684,47 € | 747,55 € | 820,95 € | 375,19 € |
| 11 | Artikelnummer | 875 | 56+006311 | 56+116311 | 56+126311 | 50+000011X |
| | Listenpreis in € | | 719,27 € | 782,35 € | 855,75 € | 392,59 € |
| 12 | Artikelnummer | 1025 | 56+006312 | 56+116312 | 56+126312 | 50+000012X |
| | Listenpreis in € | | 782,78 € | 845,86 € | 921,87 € | 409,99 € |
| direkt zum Datenblatt: | | | | | | |

Anschlussstation H 63 WMZ**Beschreibung:**

Anschlussstation für Flächenheizung und -kühlung im Unterputzschrank montierter Edelstahlverteiler mit regulierbaren Durchflussanzeigern und Thermostatventileinsätzen (30x1,5) und vertikale Anschlussgarnitur mit Wärmezählerverrohrung.
Optional mit Wasserzählerverrohrung für Trinkwasser kalt bzw. warm + kalt

Auslegungsdaten:

max. Volumenstrom: 2,14 m³/h
max. Betriebstemperatur: 70 °C
max. Betriebsdruck: 4 bar

bestehend aus:

Edelstahlverteiler e-class 63 (DN 32)
SFEE-Ventil im VL- und RL-Balken
VL-Balken mit Regolux DFA 0-3 l/min
RL-Balken mit THV-Einsätzen VA 30x1,5

Anschlussgarnitur

2x 90 Grad Anschlusswinkel, Wärmezählerdistanzrohr 3/4" Länge 110 mm
Kugelhahn DN 20 mit Fühlereinbaustück D=5-5,2mm M10x1 im Vor- und Rücklauf zweiter Kugelhahn DN 20 im Rücklauf

Primäranschlüsse:

links, vertikal mit 3/4"IG

Sekundäranschlüsse:

vertikal mit 3/4"AG und Konus

Unterputzverteilerschrank 80:

verzinkte Einbauzarge Tiefe 80 mm
höhenverstellbare Füße bis 130 mm
Frontblende mit Stecktür in Weiß RAL 9016 mit Stecklaschen und Drehriegel
Tiefe: 80-120 mm
Höhe: 710-840 mm
Nischeneinbauhöhe von OK FFB: 640 mm

strawalogiX RT-STA
230 V und
strawatherm 230 V
+ Vorverdrahtung
siehe S. 6.8



| Hkr. | Warengruppe 56 | Breite | H 63 WMZ-80 | H 63-W1-WMZ-80 | H 63-W2-WMZ-80 |
|------------------------|-------------------|--------|-------------|----------------|----------------|
| 2 | Artikelnummer | 435 | 56+806302 | 56+816302 | 56+826302 |
| | Listenpreis in € | | 334,95 € | 398,03 € | 469,80 € |
| 3 | Artikelnummer | 490 | 56+806303 | 56+816303 | 56+826303 |
| | Listenpreis in € | | 386,72 € | 449,79 € | 521,89 € |
| 4 | Artikelnummer | 490 | 56+806304 | 56+816304 | 56+826304 |
| | Listenpreis in € | | 421,52 € | 484,59 € | 556,69 € |
| 5 | Artikelnummer | 575 | 56+806305 | 56+816305 | 56+826305 |
| | Listenpreis in € | | 464,15 € | 527,22 € | 599,65 € |
| 6 | Artikelnummer | 725 | 56+806306 | 56+816306 | 56+826306 |
| | Listenpreis in € | | 525,05 € | 588,12 € | 660,87 € |
| 7 | Artikelnummer | 725 | 56+806307 | 56+816307 | 56+826307 |
| | Listenpreis in € | | 559,85 € | 622,92 € | 695,67 € |
| 8 | Artikelnummer | 725 | 56+806308 | 56+816308 | 56+826308 |
| | Listenpreis in € | | 594,65 € | 657,72 € | 730,47 € |
| 9 | Artikelnummer | 875 | 56+806309 | 56+816309 | 56+826309 |
| | Listenpreis in € | | 649,67 € | 712,75 € | 786,15 € |
| 10 | Artikelnummer | 875 | 56+806310 | 56+816310 | 56+826310 |
| | Listenpreis in € | | 684,47 € | 747,55 € | 820,95 € |
| 11 | Artikelnummer | 875 | 56+806311 | 56+816311 | 56+826311 |
| | Listenpreis in € | | 719,27 € | 782,35 € | 855,75 € |
| 12 | Artikelnummer | 1025 | 56+806312 | 56+816312 | 56+826312 |
| | Listenpreis in € | | 782,78 € | 845,86 € | 921,87 € |
| direkt zum Datenblatt: | | | | | |

**Optionales
Zubehör mit
Mehrpreis**
siehe S. 1.18
(Achtung
eventuelle
Schrankgrößen-
änderung)

Zirkulationsventil
Kemper Multitherm
DN 15



50-000213

244,14 €

Strangreguliertventil
Ballorex Vario DN
20



55-005181

81,02 €

Differenzdruck-
regler Ballorex
Delta DN 20



55-005184

139,20 €

Autoflow®



55-005007

148,99 €

6.1 Fußbodenheizkreis-Anschlussstationen

Anschlussstation H 63 AP

Beschreibung:

Anschlussstation für Flächenheizung und -kühlung im Aufputzschrank montierter Edelstahlverteiler mit regulierbaren Durchflussanzeigern und Thermostatventileinsätzen (30x1,5) und vertikale Anschlussgarnitur mit Wärmezählerverrohrung.

Auslegungsdaten:

max. Volumenstrom: 2,14 m³/h
max. Betriebstemperatur: 70 °C
max. Betriebsdruck: 4 bar

bestehend aus:

Edelstahlverteiler e-class 63 (DN 32)
SFEE-Ventil im VL- und RL-Balken
VL-Balken mit Regolux DFA 0-3 l/min
RL-Balken mit THV-Einsätzen VA 30x1,5

Anschlussgarnitur

2x 90 Grad Anschlusswinkel und
2x Kugelhahn DN 20

Primäranschlüsse:

links, vertikal mit 3/4"IG

Sekundäranschlüsse:

vertikal mit 3/4"AG und Konus

Aufputzverteilerschrank A

höhenverstellbare Füße bis 130 mm
kompletter Schrank mit Stecktür in
Weiß RAL 9016 und Drehriegel
Tiefe: 125 mm
Höhe: 620-750 mm
OK FFB: 610 mm



| Hkr. | Schrankbreite B in mm | Warengruppe 50 | H 63 AP |
|------|-----------------------|------------------|-----------|
| 2 | 392 | Artikelnummer | 50+506302 |
| | | Listenpreis in € | 322,23 € |
| 3 | 442 | Artikelnummer | 50+506303 |
| | | Listenpreis in € | 364,86 € |
| 4 | 496 | Artikelnummer | 50+506304 |
| | | Listenpreis in € | 412,38 € |
| 5 | 582 | Artikelnummer | 50+506305 |
| | | Listenpreis in € | 461,21 € |
| 6 | 582 | Artikelnummer | 50+506306 |
| | | Listenpreis in € | 496,01 € |
| 7 | 732 | Artikelnummer | 50+506307 |
| | | Listenpreis in € | 548,75 € |
| 8 | 732 | Artikelnummer | 50+506308 |
| | | Listenpreis in € | 583,55 € |
| 9 | 732 | Artikelnummer | 50+506309 |
| | | Listenpreis in € | 618,35 € |
| 10 | 882 | Artikelnummer | 50+506310 |
| | | Listenpreis in € | 672,73 € |
| 11 | 882 | Artikelnummer | 50+506311 |
| | | Listenpreis in € | 707,53 € |
| 12 | 882 | Artikelnummer | 50+506312 |
| | | Listenpreis in € | 742,33 € |

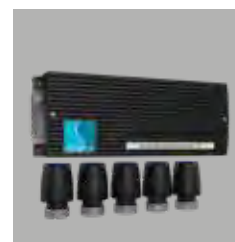

strawalogiX RT-STA
230 V und
strawatherm 230 V
+ Vorverdrahtung

50+000002X

200,10 €

50+000003X

217,50 €

50+000004X

234,90 €

50+000005X

252,30 €

50+000006X

269,70 €

50+000007X

287,10 €

50+000008X

304,50 €

50+000009X

357,79 €

50+000010X

375,19 €

50+000011X

392,59 €

50+000012X

409,99 €



**Optionales
Zubehör mit
Mehrpreis**
siehe S. 1.18
(Achtung
eventuelle
Schrankgrößen-
änderung)

Strangreguliertventil
Ballorex Vario DN
20



55-005181

81,02 €

Differenzdruck-
regler Ballorex
Delta DN 20



55-005184

139,20 €

Autoflow ®



55-005007

148,99 €

[direkt zum Datenblatt:](#)



Anschlussstation H 63 AP**Beschreibung:**

Anschlussstation für Flächenheizung und -kühlung im Aufputzschrank montierter Edelstahlverteiler mit regulierbaren Durchflussanzeigern und Thermostatventileinsätzen (30x1,5) und vertikale Anschlussgarnitur ohne Wärmezählerverrohrung. Optional mit Wasserzählerverrohrung für Trinkwasser kalt bzw. warm + kalt

Auslegungsdaten:

max. Volumenstrom: 2,14 m³/h
max. Betriebstemperatur: 70 °C
max. Betriebsdruck: 4 bar

bestehend aus:

Edelstahlverteiler e-class 63 (DN 32)
SFEE-Ventil im VL- und RL-Balken
VL-Balken mit Regolux DFA 0-3 l/min
RL-Balken mit THV-Einsätzen VA 30x1,5

Anschlussgarnitur

Wärmezählerdistanzrohr 3/4" Länge 110mm
90 Grad Winkelanschlussstück und Kugelhahn DN 20 mit Fühlereinbaustück D=5-5,2mm M10x1 im Vor- und Rücklauf zweiter Kugelhahn DN 20 im Rücklauf

Primäranschlüsse:

links, vertikal mit 3/4"IG

Sekundäranschlüsse:

vertikal mit 3/4"AG und Konus

Aufputzverteilerschrank A

höhenverstellbare Füße bis 130 mm
kompletter Schrank mit Stecktür in Weiß RAL 9016 und Drehriegel
Tiefe: 125 mm
Höhe: 620-750 mm
OK FFB: 610 mm

strawalogiX RT-STA
230 V und
strawatherm 230 V
+ Vorverdrahtung
siehe S. 6.10



**Optionales
Zubehör mit
Mehrpreis**
siehe S. 1.18
(Achtung
eventuelle
Schrankgrößen-
änderung)

Zirkulationsventil
Kemper Multitherm
DN 15



50-000213

244,14 €

Strangregulierventil
Ballorex Vario DN
20



55-005181

81,02 €

Differenzdruck-
regler Ballorex
Delta DN 20



55-005184

139,20 €

Autoflow®



55-005007

148,99 €

| Hkr. | Warengruppe 56 | H 63 WMZ AP | | H 63-W1-WMZ AP | | H 63-W2-WMZ AP | |
|-------------------------------|-------------------|-------------|-----------|----------------|-----------|----------------|-----------|
| | | Breite | | Breite | | Breite | |
| 2 | Artikelnummer | 392 | 56+506302 | 469 | 56+616302 | 732 | 56+626302 |
| | Listenpreis in € | | 349,09 € | | 430,54 € | | 524,61 € |
| 3 | Artikelnummer | 442 | 56+506303 | 582 | 56+616303 | 732 | 56+626303 |
| | Listenpreis in € | | 391,72 € | | 479,37 € | | 559,41 € |
| 4 | Artikelnummer | 496 | 56+506304 | 732 | 56+616304 | 732 | 56+626304 |
| | Listenpreis in € | | 439,24 € | | 532,11 € | | 594,21 € |
| 5 | Artikelnummer | 582 | 56+506305 | 732 | 56+616305 | 882 | 56+626305 |
| | Listenpreis in € | | 488,07 € | | 566,91 € | | 648,59 € |
| 6 | Artikelnummer | 582 | 56+506306 | 732 | 56+616306 | 882 | 56+626306 |
| | Listenpreis in € | | 522,87 € | | 601,71 € | | 683,39 € |
| 7 | Artikelnummer | 732 | 56+506307 | 882 | 56+616307 | 882 | 56+626307 |
| | Listenpreis in € | | 575,61 € | | 656,09 € | | 718,19 € |
| 8 | Artikelnummer | 732 | 56+506308 | 882 | 56+616308 | 1032 | 56+626308 |
| | Listenpreis in € | | 610,41 € | | 690,89 € | | 774,84 € |
| 9 | Artikelnummer | 732 | 56+506309 | 882 | 56+616309 | 1032 | 56+626309 |
| | Listenpreis in € | | 645,21 € | | 725,69 € | | 809,64 € |
| 10 | Artikelnummer | 882 | 56+506310 | 1032 | 56+616310 | 1032 | 56+626310 |
| | Listenpreis in € | | 699,59 € | | 782,35 € | | 844,44 € |
| 11 | Artikelnummer | 882 | 56+506311 | 1032 | 56+616311 | 1182 | 56+626311 |
| | Listenpreis in € | | 734,39 € | | 817,15 € | | 903,39 € |
| 12 | Artikelnummer | 882 | 56+506312 | 1032 | 56+616312 | 1182 | 56+626312 |
| | Listenpreis in € | | 791,05 € | | 851,95 € | | 938,19 € |
| direkt zum Datenblatt: | | | | | | | |

6.2 Heizkörper-Anschlussstationen

Anschlussstation H 52h

Beschreibung:

Anschlussstation für Heizkörperanbindungen im Unterputzschrank montierter Edelstahlverteiler, horizontale Anschlussgarnitur mit oder ohne Wärmezählerverrohrung, optional mit Wasserzählerverrohrung für Trinkwasser kalt bzw. warm + kalt

Auslegungsdaten:

max. Betriebsdruck: 6 bar
max. Betriebstemperatur: 80 °C (100 °C)
max. Volumenstrom: 2,14 m³/h

bestehend aus:

Edelstahlverteiler:

e-class 52 mit Anschlussnippel im Vor- und Rücklauf, mit Entlüftungsventil ½" im Vor- und Rücklaufbalken und ½" SFE-Ventil im Rücklaufbalken, Stützenabstand 50 mm

Anschlussgarnitur:

bei H 52h:

2 x Kugelhahn DN 20

bei H 52h (W1/W2) WMZ:

Wärmezählerdistanzrohr ¾" Länge 110 mm
Kugelhahn DN 20 mit Fühlereinbaustück
D = 5-5,2 mm M10x1 im Vor- und Rücklauf
zweiter Kugelhahn DN 20 im Rücklauf

Primärseite:

Anschluss horizontal mit Kugelhahn ¾" IG im Vor- und Rücklauf

Sekundärseite:

Anschluss vertikal mit ¾" AG mit Konus passend für Klemmverschraubungen im Vor- und Rücklauf

Verteilerschrank:

UP-Schrank 80 mit weißer (RAL 9016) Frontblende, auf Anfrage mit verzinkter Frontblende oder Kunststofffrontblende
Tiefe: 80-120 mm
Höhe: 710-840 mm
Nischeneinbauhöhe von OK FFB: 640 mm



| Hkr. | Warengruppe 50/56 | H 52h | | H 52h WMZ | | H 52h W1-WMZ | | H 52h W2-WMZ | |
|------------------------|----------------------|--------|-----------|-----------|-----------|--------------|-----------|--------------|-----------|
| | | Breite | | Breite | | Breite | | Breite | |
| 2 | Artikelnummer | 330 | 50+065202 | 435 | 56+065202 | 435 | 56+135202 | 435 | 56+145202 |
| | Listenpreis in € | | 200,32 € | | 245,34 € | | 308,42 € | | 384,54 € |
| 3 | Artikelnummer | 330 | 50+065203 | 490 | 56+065203 | 490 | 56+135203 | 490 | 56+145203 |
| | Listenpreis in € | | 212,82 € | | 274,81 € | | 337,89 € | | 414,34 € |
| 4 | Artikelnummer | 385 | 50+065204 | 575 | 56+065204 | 575 | 56+135204 | 575 | 56+145204 |
| | Listenpreis in € | | 231,53 € | | 295,15 € | | 358,22 € | | 435,00 € |
| 5 | Artikelnummer | 435 | 50+065205 | 725 | 56+065205 | 725 | 56+135205 | 725 | 56+145205 |
| | Listenpreis in € | | 250,56 € | | 333,75 € | | 396,83 € | | 473,93 € |
| 6 | Artikelnummer | 490 | 50+065206 | 725 | 56+065206 | 725 | 56+135206 | 725 | 56+145206 |
| | Listenpreis in € | | 280,03 € | | 346,26 € | | 409,34 € | | 486,44 € |
| 7 | Artikelnummer | 575 | 50+065207 | 725 | 56+065207 | 725 | 56+135207 | 725 | 56+145207 |
| | Listenpreis in € | | 300,37 € | | 358,77 € | | 421,84 € | | 498,95 € |
| 8 | Artikelnummer | 575 | 50+065208 | 875 | 56+065208 | 875 | 56+135208 | 875 | 56+145208 |
| | Listenpreis in € | | 312,87 € | | 391,50 € | | 454,58 € | | 532,33 € |
| 9 | Artikelnummer | 725 | 50+065209 | 875 | 56+065209 | 875 | 56+135209 | 875 | 56+145209 |
| | Listenpreis in € | | 351,48 € | | 404,01 € | | 467,08 € | | 544,84 € |
| 10 | Artikelnummer | 725 | 50+065210 | 875 | 56+065210 | 875 | 56+135210 | 875 | 56+145210 |
| | Listenpreis in € | | 363,99 € | | 416,51 € | | 479,59 € | | 557,34 € |
| 11 | Artikelnummer | 725 | 50+065211 | 1025 | 56+065211 | 1025 | 56+135211 | 1025 | 56+145211 |
| | Listenpreis in € | | 376,49 € | | 457,73 € | | 520,80 € | | 601,17 € |
| 12 | Artikelnummer | 875 | 50+065212 | 1025 | 56+065212 | 1025 | 56+135212 | 1025 | 56+145212 |
| | Listenpreis in € | | 409,23 € | | 470,24 € | | 533,31 € | | 613,68 € |
| direkt zum Datenblatt: | | | | | | | | | |

**Optionales
Zubehör mit
Mehrpreis**
siehe S. 1.18
(Achtung
eventuelle
Schrankgrößen-
änderung)

Zirkulationsventil
Kemper Multitherm
DN 15



50-000213

244,14 €

Strangreguliertventil
Ballorex Vario DN
20



55-005181

81,02 €

Differenzdruck-
regler Ballorex
Delta DN 20



55-005184

139,20 €

Autoflow®



55-005007

148,99 €

Anschlussstation H 52

Beschreibung:

Anschlussstation für Heizkörperanbindungen im Unterputzschrank montierter Edelstahlverteiler, vertikale Anschlussgarnitur mit oder ohne Wärmezählerverrohrung, optional mit Wasserzählerverrohrung für Trinkwasser kalt bzw. warm + kalt

Auslegungsdaten:

max. Betriebsdruck: 6 bar
max. Betriebstemperatur: 80 °C (100 °C)
max. Volumenstrom: 2,14 m³/h

bestehend aus:

Edelstahlverteiler:

e-class 52 mit Anschlussnippel im Vor- und Rücklauf, mit Entlüftungsventil ½" im Vor- und Rücklaufbalken und ½" SFE-Ventil im Rücklaufbalken, Stutzenabstand 50 mm

Anschlussgarnitur:

bei H 52:

2 x 90° Anschlusswinkel und 2 x Kugelhahn DN 20

bei H 52 (W1/W2) WMZ:

2 x 90° Anschlusswinkel, Wärmezählerdistanzrohr 3/4" Länge 110 mm Kugelhahn DN 20 mit Fühlereinbaustück D = 5-5,2 mm M10x1 im Vor- und Rücklauf zweiter Kugelhahn DN 20 im Rücklauf

Primärseite:

Anschluss vertikal mit Kugelhahn ¾" IG im Vor- und Rücklauf

Sekundärseite:

Anschluss vertikal mit ¾" AG mit Konus passend für Klemmverschraubungen im Vor- und Rücklauf

Unterputzverteilerschrank 80 bzw. 69:

verzinkte Einbauzarge Tiefe 80 mm bzw. 110 mm höhenverstellbare Füße bis 130 mm Fronblende mit Stecktür in Weiß RAL 9016 mit Stecklaschen und Drehriegel Tiefe: 80-120 mm bzw. 110-150 mm Höhe: 710-840 mm Nischeneinbauhöhe von OK FFB: 640 mm

Optionales Zubehör mit Mehrpreis
siehe S. 1.18
(Achtung eventuelle Schrankgrößenänderung)



| Hkr. | Schrankbreite B in mm | Warengruppe 56 | H 52 | | H 52 WMZ | | H 52 W1-WMZ | | H 52 W2-WMZ | |
|------|-----------------------|------------------|-------------------|------------|------------|------------|-------------|------------|-------------|------------|
| | | | Einbautiefe in mm | Schrank 80 | Schrank 69 | Schrank 80 | Schrank 69 | Schrank 80 | Schrank 69 | Schrank 80 |
| 2 | 385 | Artikelnummer | 50+005202 | 56+005202 | 56+805202 | 56+115202 | 56+815202 | 56+125202 | 56+825202 | |
| | | Listenpreis in € | 245,23 € | 276,44 € | 276,44 € | 339,52 € | 339,52 € | 427,50 € | 427,50 € | |
| 3 | 435 | Artikelnummer | 50+005203 | 56+005203 | 56+805203 | 56+115203 | 56+815203 | 56+125203 | 56+825203 | |
| | | Listenpreis in € | 264,26 € | 295,47 € | 295,47 € | 358,55 € | 358,55 € | 448,81 € | 448,81 € | |
| 4 | 490 | Artikelnummer | 50+005204 | 56+005204 | 56+805204 | 56+115204 | 56+815204 | 56+125204 | 56+825204 | |
| | | Listenpreis in € | 293,73 € | 324,95 € | 324,95 € | 388,02 € | 388,02 € | 478,61 € | 478,61 € | |
| 5 | 490 | Artikelnummer | 50+005205 | 56+005205 | 56+805205 | 56+115205 | 56+815205 | 56+125205 | 56+825205 | |
| | | Listenpreis in € | 306,24 € | 337,45 € | 337,45 € | 400,53 € | 400,53 € | 491,12 € | 491,12 € | |
| 6 | 575 | Artikelnummer | 50+005206 | 56+005206 | 56+805206 | 56+115206 | 56+815206 | 56+125206 | 56+825206 | |
| | | Listenpreis in € | 326,58 € | 357,79 € | 357,79 € | 420,86 € | 420,86 € | 511,78 € | 511,78 € | |
| 7 | 725 | Artikelnummer | 50+005207 | 56+005207 | 56+805207 | 56+115207 | 56+815207 | 56+125207 | 56+825207 | |
| | | Listenpreis in € | 365,18 € | 396,39 € | 396,39 € | 459,47 € | 459,47 € | 550,71 € | 550,71 € | |
| 8 | 725 | Artikelnummer | 50+005208 | 56+005208 | 56+805208 | 56+115208 | 56+815208 | 56+125208 | 56+825208 | |
| | | Listenpreis in € | 377,69 € | 408,90 € | 408,90 € | 471,98 € | 471,98 € | 563,22 € | 563,22 € | |
| 9 | 725 | Artikelnummer | 50+005209 | 56+005209 | 56+805209 | 56+115209 | 56+815209 | 56+125209 | 56+825209 | |
| | | Listenpreis in € | 390,20 € | 421,41 € | 421,41 € | 484,48 € | 484,48 € | 575,72 € | 575,72 € | |
| 10 | 875 | Artikelnummer | 50+005210 | 56+005210 | 56+805210 | 56+115210 | 56+815210 | 56+125210 | 56+825210 | |
| | | Listenpreis in € | 422,93 € | 454,14 € | 454,14 € | 517,22 € | 517,22 € | 609,11 € | 609,11 € | |
| 11 | 875 | Artikelnummer | 50+005211 | 56+005211 | 56+805211 | 56+115211 | 56+815211 | 56+125211 | 56+825211 | |
| | | Listenpreis in € | 435,44 € | 466,65 € | 466,65 € | 529,72 € | 529,72 € | 621,62 € | 621,62 € | |
| 12 | 875 | Artikelnummer | 50+005212 | 56+005212 | 56+805212 | 56+115212 | 56+815212 | 56+125212 | 56+825212 | |
| | | Listenpreis in € | 447,94 € | 479,15 € | 479,15 € | 542,23 € | 542,23 € | 634,12 € | 634,12 € | |

[direkt zum Datenblatt:](#)



6.2 Heizkörper-Anschlussstationen

Anschlussstation 52 AP

Beschreibung:

Anschlussstation für Heizkörperanbindungen im Aufputzschrank montierter Edelstahlverteiler, vertikale Anschlussgarnitur mit oder ohne Wärmezählerverrohrung, optional mit Wasserzählerverrohrung für Trinkwasser kalt bzw. warm und kalt

Auslegungsdaten:

max. Betriebsdruck: 6 bar
max. Betriebstemperatur: 80 °C (100 °C)
max. Volumenstrom: 2,14 m³/h

bestehend aus:

Edelstahlverteiler:

e-class 52 mit Anschlussnippel im Vor- und Rücklauf, mit Entlüftungsventil ½" im Vor- und Rücklaufbalken und ½" SFE-Ventil im Rücklaufbalken, Stützenabstand 50 mm

Anschlussgarnitur:

bei H 52 AP:
2 x 90° Anschlusswinkel und
2 x Kugelhahn DN 20
bei H 52 (W1/W2) WMZ AP:
2 x 90° Anschlusswinkel,

Wärmezählerdistanzrohr
3/4" Länge 110 mm
Kugelhahn DN 20 mit Fühlereinbaustück
D = 5-5,2 mm M10x1 im Vor- und Rücklauf
zweiter Kugelhahn DN 20 im Rücklauf

Primärseite:

Anschluss vertikal mit Kugelhahn ¾" IG im Vor- und Rücklauf

Sekundärseite:

Anschluss vertikal mit ¾" AG mit Konus passend für Klemmverschraubungen im Vor- und Rücklauf

Verteilerschrank:

AP-Schrank A komplett weiß (RAL 9016), auf Anfrage komplett in verzinkt oder Kunststoff-frontblende
Bautiefe Schrank: 125 mm
Höhe: 620-750 mm
Nischeneinbauhöhe von OK FFB: 610 mm



| Hkr. | Warengruppe 50/56 | H 52 AP | | H 52 AP WMZ | | H 52 AP W1-WMZ | | H 52 AP W2-WMZ | |
|-------------------------------|----------------------|---------|-----------|-------------|-----------|----------------|-----------|----------------|-----------|
| | | Breite | | Breite | | Breite | | Breite | |
| 2 | Artikelnummer | 337 | 50+505202 | 337 | 56+505202 | 442 | 56+615202 | 582 | 56+625202 |
| | Listenpreis in € | | 254,69 € | | 291,34 € | | 389,33 € | | 463,38 € |
| 3 | Artikelnummer | 392 | 50+505203 | 392 | 56+505203 | 496 | 56+615203 | 732 | 56+625203 |
| | Listenpreis in € | | 277,31 € | | 313,96 € | | 419,78 € | | 493,83 € |
| 4 | Artikelnummer | 442 | 50+505204 | 442 | 56+505204 | 582 | 56+615204 | 732 | 56+625204 |
| | Listenpreis in € | | 297,65 € | | 334,30 € | | 432,28 € | | 506,34 € |
| 5 | Artikelnummer | 496 | 50+505205 | 496 | 56+505205 | 732 | 56+615205 | 732 | 56+625205 |
| | Listenpreis in € | | 322,88 € | | 359,53 € | | 444,79 € | | 518,85 € |
| 6 | Artikelnummer | 582 | 50+505206 | 582 | 56+505206 | 732 | 56+615206 | 882 | 56+625206 |
| | Listenpreis in € | | 349,41 € | | 386,06 € | | 476,87 € | | 550,93 € |
| 7 | Artikelnummer | 582 | 50+505207 | 582 | 56+505207 | 732 | 56+615207 | 882 | 56+625207 |
| | Listenpreis in € | | 361,92 € | | 398,57 € | | 489,38 € | | 563,43 € |
| 8 | Artikelnummer | 732 | 50+505208 | 732 | 56+505208 | 882 | 56+615208 | 882 | 56+625208 |
| | Listenpreis in € | | 392,37 € | | 429,02 € | | 501,88 € | | 575,94 € |
| 9 | Artikelnummer | 732 | 50+505209 | 732 | 56+505209 | 882 | 56+615209 | 1032 | 56+625209 |
| | Listenpreis in € | | 404,88 € | | 441,53 € | | 536,25 € | | 610,31 € |
| 10 | Artikelnummer | 882 | 50+505210 | 882 | 56+505210 | 882 | 56+615210 | 1032 | 56+625210 |
| | Listenpreis in € | | 436,96 € | | 473,61 € | | 548,75 € | | 622,81 € |
| 11 | Artikelnummer | 882 | 50+505211 | 882 | 56+505211 | 1032 | 56+615211 | 1032 | 56+625211 |
| | Listenpreis in € | | 449,46 € | | 486,11 € | | 561,26 € | | 635,32 € |
| 12 | Artikelnummer | 882 | 50+505212 | 882 | 56+505212 | 1032 | 56+615212 | 1032 | 56+625212 |
| | Listenpreis in € | | 461,97 € | | 498,62 € | | 597,91 € | | 671,97 € |
| direkt zum Datenblatt: | | | | | | | | | |

Optionales Zubehör mit Mehrpreis
siehe S. 1.18
(Achtung eventuelle Schrankgrößenänderung)

Zirkulationsventil Kemper Multitherm DN 15



50-000213

244,14 €

Strangreguliertventil Ballorex Vario DN 20



55-005181

81,02 €

Differenzdruckregler Ballorex Delta DN 20



55-005184

139,20 €

Autoflow®



55-005007

148,99 €

AS 11h

Beschreibung:

Absperrvorrichtung ¾", Verrohrung mit 90°-Winkelanschlussstück aus Edelstahl und Entlüftungsventil ½" im Vor- und Rücklauf, wahlweise mit universellen Wasserzählereinbaustrecken (W1 oder W2) bestehend aus Wasserzähler-Distanzrohr ¾" AG Länge 110 mm und je zwei DVGW-Kugelhähnen ¾" inklusive EPP-Wärmedämmung nach GEG, anschlussfertig vormontiert im strawa Unterputzschrank bzw. Aufputzschrank, Frontblende in Weiß RAL 9016, auf Anfrage mit verzinkter Frontblende oder Kunststofffront
max. Betriebsdruck: 6 bar (Heizung), 10 bar (Trinkwasser)
max. Betriebstemperatur: 90°C

Primärseite: Anschluss horizontal mit Kugelhahn ¾" IG im Vor- und Rücklauf
Sekundärseite: Anschluss vertikal ¾" AG mit Konus, passend für Klemmverschraubungen im Vor- und Rücklauf
Wasserzählereinbaustrecken:
 W1= Wasserzählereinbaustrecke KW mit DVGW-Kugelhahn ¾" und EPP-Wärmedämmung
 W2= Wasserzählereinbaustrecken KW + WW mit DVGW-Kugelhahn ¾" und EPP-Wärmedämmung
Schrank:
 UP-Wandschrank 84/85, Einbautiefe 90-120 mm
 UP-Standschrank 80, Einbautiefe 90-120 mm
 AP-Schrank, Bautiefe 125 mm



Abb. AS 11h W2 ST

| Warengruppe 50 | Unterputz- Wandschrank Einbautiefe 80 - 120 mm | | | Unterputz- Standschrank Einbautiefe 80 - 120 mm | | | Aufputz-Schrank Einbautiefe 125 mm | | |
|--|---|-----------|-----------|--|--------------|--------------|---------------------------------------|--------------|--------------|
| | AS 11h | AS 11h W1 | AS 11h W2 | AS 11h ST | AS 11h W1 ST | AS 11h W2 ST | AS 11h AP | AS 11h W1 AP | AS 11h W2 AP |
| W1 / W2 | | | | | | | | | |
| Schrank BxH in mm | 330 x 376 | 330 x 525 | 330 x 525 | 330 x 710 | 330 x 710 | 330 x 710 | 337 x 620 | 496 x 620 | 496 x 620 |
| Artikel-Nr. RAL 9016 | 50+151100 | 50+151101 | 50+151102 | 50+151110 | 50+151111 | 50+151112 | 50+651110 | 50+651111 | 50+651112 |
| Preis in € | 173,78 € | 236,86 € | 300,04 € | 184,22 € | 247,30 € | 310,48 € | 201,73 € | 289,82 € | 353,00 € |
| direkt zum Datenblatt: | | | | | | | | | |

AS 12h-WMZ

Beschreibung:

Wie strawa AS 11h, jedoch Wärmezählerverrohrung bestehend aus ¾" Kugelhahn mit Fühleranschluss für direkteintauchende Fühler (Ø 5 - 5,2 mm, M10x1 IG) im Vor- und Rücklauf, zusätzlicher ¾" Kugelhahn im Rücklauf, WMZ-Distanzrohr mit ¾" AG fld. Länge 110 mm, Fühlereinbaustück austauschbar (Fühlereinbaustück Ø 6 mm M12x1 AG Art.-Nr.: 55-330024), mit Entlüftungsventil ½" im Vorlauf
Primärseite: Anschluss horizontal mit Kugelhahn ¾" IG im Vor- und Rücklauf

Sekundärseite: Anschluss horizontal mit ¾" IG im Vor- und Rücklauf
Wasserzählereinbaustrecken:
 W1= Wasserzählereinbaustrecke KW mit DVGW-Kugelhahn und EPP-Wärmedämmung
 W2= Wasserzählereinbaustrecken KW + WW mit DVGW-Kugelhahn und EPP-Wärmedämmung
Schrank:
 UP-Wandschrank 84/85, Einbautiefe 90-120 mm
 UP-Standschrank 80, Einbautiefe 90-120 mm



Abb. AS 12h-W2-WMZ-ST

| Warengruppe 56 | Unterputz- Wandschrank Einbautiefe 90 - 120 mm | | | Unterputz- Standschrank Einbautiefe 90 - 120 mm | | |
|--|---|-----------------|-----------------|--|-----------------|------------------|
| | AS 12h- WMZ | AS 12h - W1-WMZ | AS 12h - W2-WMZ | AS 12h- WMZ ST | AS12h-W1-WMZ ST | AS 12h-W2-WMZ ST |
| W1 / W2 | | | | | | |
| Schrank BxH in mm | 330 x 376 | 330 x 525 | 330 x 525 | 330 x 710 | 330 x 710 | 330 x 710 |
| Artikel-Nr. RAL 9016 | 56+151200 | 56+151201 | 56+151202 | 56+151210 | 56+151211 | 56+151212 |
| Preis in € | 174,98 € | 238,05 € | 301,24 € | 187,92 € | 251,00 € | 314,18 € |
| direkt zum Datenblatt: | | | | | | |

6.3 Wohnungs-Anschlussstationen für 1 Wohnungsanschluss

AS 13h-WMZ

Beschreibung:

Wärmezählerverrohrung bestehend aus ¾" Kugelhahn mit Fühleranschluss für direkteintauchende Fühler (Ø 5 - 5,2 mm, M10x1 IG) und 90°-Winkelanschlussstück mit Entlüftungsventil ½" im Vor- und Rücklauf, zusätzlicher ¾" Kugelhahn und WMZ-Distanzrohr ¾" AG fld. Länge 110 mm im Rücklauf, Fühlereinbaustück austauschbar (Fühlereinbaustück Ø 6 mm M12x1 AG Art.-Nr.: 55-330024), wahlweise mit universellen Wasserzählereinbaustrecken (W1 oder W2) mit Wasserzähler-Distanzrohr ¾" AG Länge 110 mm und je zwei DVGW-Kugelhähnen ¾", inklusive EPP-Wärmedämmung nach GEG, anschlussfertig vormontiert im strawa Unterputzschrank, Frontblende in Weiß RAL 9016, auf Anfrage

mit verzinkter Frontblende oder Kunststofffront

max. Betriebsdruck:

6 bar (Heizung), 10 bar (Trinkwasser)

max. Betriebstemperatur: 90°C

Primärseite:

Anschluss horizontal mit Kugelhahn ¾" IG im Vor- und Rücklauf

Sekundärseite:

Anschluss vertikal mit ¾" AG mit Konus, passend für Klemmverschraubungen im Vor- und Rücklauf

Wasserzählereinbaustrecken:

W1= Wasserzählereinbaustrecke KW mit EPP-Wärmedämmung

W2= Wasserzählereinbaustrecken KW + WW mit EPP-Wärmedämmung

Schrank:

UP-Wandschrank 84/85, Einbautiefe 90-120 mm

UP-Standschrank 80, Einbautiefe 90-120 mm



Abb. AS 13h-W2-WMZ ST

| Warengruppe 56 | Unterputz- Wandschrank Einbautiefe 90 - 120 mm | | | Unterputz- Standschrank Einbautiefe 90 - 120 mm | | |
|------------------------|--|----------------|----------------|---|------------------|-------------------|
| | AS 13h- WMZ | AS 13h- W1-WMZ | AS 13h- W2-WMZ | AS 13h- WMZ ST | AS 13h-W1-WMZ ST | AS 13h-W2- WMZ ST |
| W1 / W2 | | | | | | |
| Typ | AS 13h- WMZ | AS 13h- W1-WMZ | AS 13h- W2-WMZ | AS 13h- WMZ ST | AS 13h-W1-WMZ ST | AS 13h-W2- WMZ ST |
| Schrank BxH in mm | 330 x 376 | 330 x 525 | 330 x 525 | 330 x 710 | 330 x 710 | 330 x 710 |
| Artikel-Nr. RAL 9016 | 56+151300 | 56+151301 | 56+151302 | 56+151310 | 56+151311 | 56+151312 |
| Preis in € | 214,89 € | 277,97 € | 341,15 € | 227,83 € | 290,91 € | 354,09 € |
| direkt zum Datenblatt: | | | | | | |

AS 14-WMZ

Beschreibung:

Wie AS 13h-WMZ, jedoch zusätzlich mit zwei 90°-Winkelanschlussstücken im Vor- und Rücklauf

Primärseite:

Anschluss vertikal ¾" IG im Vor- und Rücklauf im Vor- und Rücklauf

Sekundärseite:

Anschluss vertikal mit ¾" AG mit Konus, passend für Klemmverschraubungen im Vor- und Rücklauf

Wasserzählereinbaustrecken:

W1= Wasserzählereinbaustrecke KW mit DVGW-Kugelhahn und EPP-Isolierung

W2= Wasserzählereinbaustrecken KW + WW mit DVGW-Kugelhahn und EPP-Wärmedämmung

Schrank:

UP-Wandschrank 84/85, Einbautiefe 90-120 mm

UP-Standschrank 80, Einbautiefe 90-120 mm

AP-Schrank , Bautiefe 125 mm



Abb. AS 14 W2-WMZ ST

| Warengruppe 56 | Unterputz- Wandschrank Einbautiefe 80 - 120 mm | | | Unterputz- Standschrank Einbautiefe 80 - 120 mm | | | Aufputz-Schrank Einbautiefe 125 mm | | |
|------------------------|--|---------------|---------------|---|-------------------|-------------------|--|-------------------|-------------------|
| | AS 14- WMZ | AS 14- W1-WMZ | AS 14- W2-WMZ | AS 14- WMZ ST | AS 14- W1- WMZ ST | AS 14- W2- WMZ ST | AS 14- WMZ AP | AS 14- W1- WMZ AP | AS 14- W2- WMZ AP |
| W1 / W2 | | | | | | | | | |
| Typ | AS 14- WMZ | AS 14- W1-WMZ | AS 14- W2-WMZ | AS 14- WMZ ST | AS 14- W1- WMZ ST | AS 14- W2- WMZ ST | AS 14- WMZ AP | AS 14- W1- WMZ AP | AS 14- W2- WMZ AP |
| Schrank BxH in mm | 385 x 376 | 385 x 525 | 385 x 525 | 385 x 710 | 385 x 710 | 385 x 710 | 392 x 620 | 496 x 620 | 496 x 620 |
| Artikel-Nr. RAL 9016 | 56+151400 | 56+151401 | 56+151402 | 56+151410 | 56+151411 | 56+151412 | 56+651410 | 56+651411 | 56+651412 |
| Preis in € | 262,52 € | 325,60 € | 388,78 € | 275,46 € | 338,54 € | 401,72 € | 295,91 € | 375,30 € | 438,48 € |
| direkt zum Datenblatt: | | | | | | | | | |

AS 15h-WMZ (mit Regulierventil)

Beschreibung:

Wie AS 13h-WMZ, jedoch: mit Regulierventil (Kvs=2,97 m³/h) und ½" SFE-Ventil im Rücklauf

Primärseite:

Anschluss horizontal mit Kugelhahn ¾" IG im Vor- und Rücklauf

Sekundärseite:

Anschluss vertikal mit ¾" AG mit Konus passend für Klemmverschraubungen im Vor- und Rücklauf

Wasserstrecken:

W1= 1 Wasserzählereinbaustrecke KW mit DVGW-Kugelhähnen ¾" und EPP-Wärmedämmung

W2= 2 Wasserzählereinbaustrecken KW + WW mit DVGW-Kugelhähnen ¾" und EPP-Wärmedämmung

Schrank:

im UP-Wandschrank 84/85 bzw. UP-Standschrank 80, Einbautiefe 90-120 mm



mit integriertem Regulierventil für hydraulischen Abgleich

Abb. AS 15h-W2-WMZ ST

| Warengruppe 56 | Unterputz- Wandschrank Einbautiefe 90 - 120 mm | | | Unterputz- Standschrank Einbautiefe 90 - 120 mm | | |
|------------------------|---|----------------|----------------|--|-------------------|-------------------|
| | AS 15h- WMZ | AS 15h-W1- WMZ | AS 15h-W2- WMZ | AS 15h- WMZ ST | AS 15h-W1- WMZ ST | AS 15h-W2- WMZ ST |
| W1 / W2 | | | | | | |
| Schrank BxH in mm | 330 x 376 | 330 x 525 | 330 x 525 | 330 x 710 | 330 x 710 | 330 x 710 |
| Artikel-Nr. RAL 9016 | 56+151500 | 56+151501 | 56+151502 | 56+151510 | 56+151511 | 56+151512 |
| Preis in € | 233,70 € | 296,78 € | 359,96 € | 246,65 € | 309,72 € | 372,90 € |
| direkt zum Datenblatt: | | | | | | |

AS 16-WMZ (mit Regulierventil)

Beschreibung:

Wie AS 14h-WMZ, jedoch: zusätzlich mit Regulierventil (Kvs=2,97 m³/h) und ½" SFE-Ventil im Rücklauf

Primärseite:

Anschluss vertikal ¾" IG im Vor- und Rücklauf im Vor- und Rücklauf

Sekundärseite:

Anschluss vertikal mit ¾" AG mit Konus, passend für Klemmverschraubungen im Vor- und Rücklauf

Wasserstrecken:

W1= 1 Wasserzählereinbaustrecke KW mit DVGW-Kugelhähnen ¾" und EPP-Wärmedämmung

W2= 2 Wasserzählereinbaustrecken KW + WW mit DVGW-Kugelhähnen ¾" und EPP-Wärmedämmung

Schrank:

im UP-Wandschrank 84/85 bzw. UP-Standschrank 80, Einbautiefe 90-120 mm
im AP-Schrank, Bautiefe 125 mm



mit integriertem Regulierventil für hydraulischen Abgleich

Abb. AS 16-W2-WMZ ST

| Warengruppe 56 | Unterputz- Wandschrank Einbautiefe 80 - 120 mm | | | Unterputz- Standschrank Einbautiefe 80 - 120 mm | | | Aufputz-Schrank Einbautiefe 125 mm | | |
|------------------------|---|---------------|---------------|--|------------------|------------------|---------------------------------------|------------------|------------------|
| | AS 16- WMZ | AS 16- W1-WMZ | AS 16- W2-WMZ | AS 16- WMZ ST | AS 16-W1- WMZ ST | AS 16-W2- WMZ ST | AS 16- WMZ AP | AS 16-W1- WMZ AP | AS 16-W2- WMZ AP |
| W1 / W2 | | | | | | | | | |
| Schrank BxH in mm | 385 x 376 | 385 x 525 | 385 x 525 | 385 x 710 | 385 x 710 | 385 x 710 | 392 x 620 | 496 x 620 | 496 x 620 |
| Artikel-Nr. RAL 9016 | 56+151600 | 56+151601 | 56+151602 | 56+151610 | 56+151611 | 56+151612 | 56+651610 | 56+651611 | 56+651612 |
| Preis in € | 280,68 € | 343,76 € | 406,94 € | 293,63 € | 356,70 € | 419,88 € | 314,29 € | 393,68 € | 456,86 € |
| direkt zum Datenblatt: | | | | | | | | | |

6.3 Wohnungs-Anschlussstationen für 1 Wohnungsanschluss

AS 11h mini

Beschreibung:

Absperrvorrichtung $\frac{3}{4}$ " und Verrohrung aus Edelstahlspezialprofil im Vor- und Rücklauf, Entlüftungsventil $\frac{1}{2}$ " im Vorlauf und Spül-, Füll-, Entleerventil $\frac{1}{2}$ " im Rücklauf, anschlussfertig vormontiert im strawa Unterputzwandschrank BxHxT: 220 x 220 x 90 mm, mit beschichteter Abdeckblende in Weiß RAL 9016 bzw. Kunststoffabdeckung Limodor (LIM),

max. Betriebsdruck: 6 bar

max. Betriebstemperatur: 90°C

Primärseite:

Anschluss horizontal mit Kugelhahn $\frac{3}{4}$ " IG im Vor- und Rücklauf

Sekundärseite:

Anschluss vertikal $\frac{3}{4}$ " AG mit Konus, passend für Klemmverschraubungen im Vor- und Rücklauf



Abb. AS 11h mini LIM

| Typ | AS 11h mini | AS 11h mini LIM |
|------------------------|---|---|
| Artikel Nr. | 50-151120 | 50-151130 |
| Preis in € | 131,26 € | 142,14 € |
| direkt zum Datenblatt: |  |  |

Warengruppe 50

Zubehör:

Fühlereinbaustück

Ø 6 mm M12 x 1 AG

Beschreibung:

Fühlereinbaustück für direkteintauchende Fühler, geeignet für Fühler des Fabrikates Allmess Integral MK



| | | | |
|-----------------------------|---|-----------------------------|---|
| Artikel Nr. $\frac{1}{2}$ " | 55-330022 | Artikel Nr. $\frac{3}{8}$ " | 55-330024 |
| Preis in € | 7,29 € | Preis in € | 7,29 € |
| direkt zum Datenblatt: |  | direkt zum Datenblatt: |  |

Warengruppe 55

WA 2-5-WMZ

Beschreibung:

Komplette Wärmezählerverrohrung für 2-5 Wohnungen

Verteiler: strawa e-class mit Wärmezähleranschlussverrohrung 3/4" bestehend aus 3/4" Kugelhahn mit Fühleranschluss für direkteintauchende Fühler (Ø 5 - 5,2 mm, M10x1 IG) im Rücklauf und Fühlereinbaustück für direkteintauchende Fühler (Ø 5 - 5,2 mm, M10x1 IG) im Vorlauf, WMZ-Distanzrohr mit 3/4" AG fld. Länge 110 mm, Fühlereinbaustück austauschbar (Fühlereinbaustück Ø 6 mm M12x1 AG, Art.-Nr.: 55-330024), mit Entlüftungsventil 1/2" im Vor- und Rücklaufbalken und 1/2" SFE-Ventil im Rücklaufbalken, ab 2 Heizkreise pro Wohnung mit zusätzlichem Verteilerbalken, Stützenabstand 50 mm

Anschlussgarnitur: e-class AG 1" mit 1" Kugelhahn im Vor- und Rücklauf

Verteilerschrank: UP-Schrank 69 mit weißer (RAL 9016) Frontblende, auf Anfrage mit verzinkter Frontblende oder Kunststofftür

max. Betriebsdruck: 6 bar
max. Betriebstemperatur: 80°C (100°C)

max. Volumenstrom: 2,14 m³/h

Primärseite: Anschluss horizontal mit Kugelhahn 1" IG im Vor- und Rücklauf

Sekundärseite: Anschluss vertikal mit 3/4" AG mit Konus passend für Klemmverschraubungen im Vor- und Rücklauf

Einbautiefe Schrank: 110-150 mm



Abb. WA2/1- WMZ

| Anzahl der Wohnungsabgänge/ Heizkreise | 2/1 | 2/2 | 3/1 | 3/2 | 4/1 | 4/2 | 5/1 | 5/2 |
|---|-----------|-----------|-----------|-----------|-----------|-----------|------------|------------|
| Schrank B x H mm | 435 x 710 | 435 x 710 | 575 x 710 | 575 x 710 | 875 x 710 | 875 x 710 | 1025 x 710 | 1025 x 710 |
| Art.-Nr. RAL 9016 | 56+032100 | 56+032200 | 56+033100 | 56+033200 | 56+034100 | 56+034200 | 56+035100 | 56+035200 |
| Preis in € | 346,48 € | 463,28 € | 453,92 € | 610,09 € | 545,49 € | 787,46 € | 641,84 € | 946,02 € |
| direkt zum Datenblatt: | | | | | | | | |

Warengruppe 50

Weitere Heizkreise bzw. verzinkte Frontblende auf Anfrage.

WA 2-4/W 4-8-WMZ

Beschreibung:

Komplette Wärmezählerverrohrung für 2-4 Wohnungen

Siehe strawa WA 2-5-WMZ, jedoch zusätzlich

Sanitärverteilerbalken:

strawa e-class 22 VA

(Edelstahl 1.4401) mit universellen

Wasserzählereinbaustrecken 3/4" Länge 110 mm mit DVGW-Kugelhähnen für Kalt- und Warmwasser

Primärseite:

DVGW-Kugelhahn 1" IG für Kalt- und Warmwasser

Verteilerschrank:

Comfort UP-Schrank C69 mit weißer (RAL 9016) Frontblende, verzinkte Einbauzarge 110-150 mm



Abb. WA2/W4 - WMZ

| Anzahl der Wohnungsabgänge/ Heizkreise | 2/4 | 3/6 | 4/8 |
|---|-----------|------------|------------|
| Schrank B x H mm | 725 x 760 | 1025 x 760 | 1475 x 760 |
| Art.-Nr. RAL 9016 | 56+040204 | 56+040306 | 56+040408 |
| Preis in € | 715,25 € | 951,35 € | 1.281,95 € |
| direkt zum Datenblatt: | | | |

Warengruppe 50

Weitere Heizkreise bzw. verzinkte Frontblende auf Anfrage.

6.5 Strangentlüfterstation

Strangentlüfterstation ohne Abdeckung

Beschreibung:

Zum automatischen Entlüften von geschlossenen Heizungsanlagen nach DIN EN 12828, Entlüftungsstrang ist absperrbar durch zusätzliche Kugelhähne.

bestehend aus:

Automatische Schnellentlüfter mit Montageventil und Kugelhahn für Vor- und Rücklaufstrang, Einbautarge aus verzinktem Blech in weiß RAL 9016, Einbautiefe 80 mm,

vorgestanzte Löcher für Anschlussleitungen, Einschub verschiedener Abdeckungen, siehe unten

Technische Daten:

max. Betriebsdruck: 6 bar
max. Betriebstemperatur: 80° C

Anschlüsse:

Eingang: 3/4"IG



| | |
|--|---|
| Artikel Nr. | 50-300000 |
| Preis in € | 126,26 € |
| direkt zum Datenblatt: |  |

Warengruppe 50

Abdeckungen für Strangentlüfterstation



| Typ | Abdeckblech weiß RAL 9016 | Edelstahlfliesenrahmen FR | Abdeckblende VA | Abdeckblende LIM | Abdeckblende LIM Premium |
|--|---|---|---|---|---|
| Einbau | alle | nicht bei Verrohrung mit EPP-Dämmung | alle | alle | alle |
| Artikel-Nr. | 50-110054 | 50-110052 | 50-110050 | 50-110055 | 50-110056 |
| Preis in € | 19,25 € | 91,57 € | 36,65 € | 29,47 € | 30,67 € |
| direkt zum Datenblatt: |  |  |  |  |  |



WÄRMEGRUPPEN

7.

| | Seite |
|---|-------|
| 7.1. FESTWERTREGELGRUPPEN | 7.3 |
| 7.2. MISCH-GRUPPEN MIT WITTERUNGSGEFÜHRTER VORLAUFTEMPERATURREGELUNG | 7.4 |
| 7.3. SCHRANKAUSWAHLTABELLE FÜR WÄRMEGRUPPEN | 7.5 |

FBR-Regelgruppe 130/6

Beschreibung:

Bis ca. 120 m² Fußbodenheizung ausreichend (abhängig vom Wärmebedarf)

bestehend aus:

Temperatur-Festwertregelventil ½" mit Tauchfühler (20-50°C), Temperaturlbegrenzer als Rohranleger (fix 55°C eingestellt) als Übertemperaturschutz (entfällt bei Lowara Eco Floor, da in Pumpe integriert - fix 55°C), integrierte Rückschlagklappe, Thermometer 20-80°C im Sekundärvorlaufbalken, horizontal montierte Pumpe (siehe Tabelle), mit Rückschlagventil

Auslegungsdaten:

Einbauhöhe: 360 mm

Einbaulänge: 290 mm (ohne Verteiler und Kugelhähne)

max. Betriebsdruck: 6 bar

max. Betriebstemperatur Primär: 90°C

max. Betriebstemperatur Sekundär: 50°C

max. Volumenstrom: 2,14 m³/h

max. Differenzdruck Primär: 200 mbar

Primärseite:

Anschluss horizontal 1" ÜW flachdichtend im Vor- und Rücklauf, passend für e-class Anschlussgarnituren

Sekundärseite: Anschluss horizontal 1" AG flachdichtend im Vor- und Rücklauf, passend für e-class VA Verteiler

Info:

An die Regelgruppe können alle e-class Verteiler angeschlossen werden. Die FBR-Regelgruppe zur Vorlauftemperaturregelung ermöglicht es in bestehenden Heizungsanlagen problemlos Fußbodenheizungen anzuschließen. Ein Stellventil im Primärvorlauf regelt die gewünschte Vorlauftemperatur für die

Fußbodenheizung.

Zu hohe Vorlauftemperaturen werden durch den Temperaturlbegrenzer verhindert. Die elektronisch geregelte Pumpe passt den erforderlichen Volumenstrom dem aktuellen Wärmebedarf an.

Hinweis:

Der Einsatz der Regelgruppe FBR VA 130/6 in strawa UP-Schränken 69 ist möglich.

Die Zargen müssen auf ca. 150 mm Einbautiefe montiert werden. Das bedeutet, dass die Zarge ca. 35 mm tiefer als die Wandoberfläche gesetzt werden muss. Der Einbau in AP-Schränken und UP-Schränken der Typen 80/84 + 85 ist nicht möglich.

Warengruppe 50

| Pumpe | Grundfos UPM3 Auto L15-50 | Grundfos Alpha2 15-40 | Lowara Eco Floor 15-6 | Wilo Para 15-130/6-43/SC-12 |
|--|---------------------------|-----------------------|-----------------------|-----------------------------|
| Artikel-Nummer | 50-000051 | 50-000052 | 50-000053 | 50-000054 |
| Preis in € | 660,11 € | 781,91 € | 622,05 € | 660,11 € |
| direkt zum Datenblatt: | | | | |

FBR-Regelgruppe 130/4 vertikal

Beschreibung:

Bis ca. 120 m² Fußbodenheizung ausreichend (abhängig vom Wärmebedarf) siehe FBR-Regelgruppe 130/6, jedoch integriertes Regulierventil (Kvs= 2,88 m³/h) zur einfachen Einregulierung des Volumenstromes, und integrierte Rückschlagklappe

Auslegungsdaten:

Einbauhöhe: 290 mm

Einbaulänge: 290 mm (ohne Verteiler) + 50 mm Bedienung Pumpe

max. Betriebsdruck: 6 bar

max. Betriebstemperatur Primär: 90 °C und Sekundär: 50 °C

max. Volumenstrom: 2,14 m³/h

max. Differenzdruck Primär: 200 mbar

Primärseite:

Anschluss vertikal ¾" AG mit Konus, passend für Klemmverschraubungen im Vor- und Rücklauf oder Mini Kugelhahn-Set (siehe unten)

Sekundärseite:

Anschluss horizontal 1" AG flachdichtend im Vor- und Rücklauf, passend für e-class Verteiler

Info:

Bei Montage im UP-Schrank 69 und AP-Schrank A in Verbindung mit e-class Verteilern müssen die 4 Abstands-Distanzbolzen mit Muttern aus der Verpackungseinheit der FBR-Regelgruppe 130/4 verwendet werden.

Hinweis:

Der Einsatz der Regelgruppe FBR 130/4 in strawa UP-Schränken 69 und AP-Schränke ist mit allen Pumpen möglich (Mindesteinbautiefe 110 mm).

Warengruppe 50

| Pumpe | Grundfos UPM3 Auto L15-50 | Grundfos Alpha2 15-40 | Lowara Eco Floor 15-6 | Wilo Para 15-130/6-43/SC-12 |
|--|---------------------------|-----------------------|-----------------------|-----------------------------|
| Artikel-Nummer | 50-000059 | 50-000056 | 50-000058 | 50-000057 |
| Preis in € | 641,63 € | 763,43 € | 603,56 € | 641,63 € |
| direkt zum Datenblatt: | | | | |



Mini Kugelhahn-Set zur Primärabsperung von FBR-FBM 130/4

55-005020

29,36 €



7.2 Misch-Gruppen mit witterungsgeführter Vorlauftemperaturregelung

FBM-Mischgruppe 130/6

Beschreibung:

Bis ca. 120 m² Fußbodenheizung ausreichend (abhängig vom Wärmebedarf)

bestehend aus:

Witterungsgeführter Vorlauftemperatur-Regelung, inklusive Master V.1 mit Außen- und Vorlauftemperaturfühler, Beimischschaltung über 2-Wege-Ventil mit 3-Punkt-Stellmotor, Temperaturbegrenzer als Rohranleger (fix 55°C eingestellt) als Übertemperaturschutz (entfällt bei Lowara Eco Floor, da in Pumpe integriert - fix 55°C), integrierte Rückschlagklappe, Thermometer 20-80°C im Sekundärvorlaufbalken, horizontal montierte Pumpe (siehe Tabelle), Rückschlagventil

Auslegungsdaten:

Einbauhöhe: 360 mm

Einbaulänge: 350 mm (ohne Verteiler mit Kugelhähnen)

max. Betriebsdruck: 6 bar

max. Betriebstemperatur Primär: 90°C

max. Betriebstemperatur Sekundär: 50°C

max. Volumenstrom: 2,14 m³/h

max. Differenzdruck Primär: 200 mbar

Primärseite:

Anschluss horizontal 1" ÜW flachdichtend im Vor- und Rücklauf, passend für e-class Anschlussgarnituren

Sekundärseite:

Anschluss horizontal 1" AG flachdichtend im Vor- und Rücklauf, passend für e-class Verteiler

Info:

An die Mischgruppe können alle e-class Verteiler angeschlossen werden. Die FBM-Mischgruppe zur Vorlauftemperaturregelung ermöglicht es in bestehenden Heizungsanlagen problemlos Fußbodenheizungen anzuschließen. Ein Stellventil im Primärvorlauf regelt die gewünschte Vorlauftemperatur in

Abhängigkeit der Außentemperatur für die Fußbodenheizung. Zu hohe Vorlauftemperaturen werden durch den Temperaturbegrenzer verhindert. Die elektronisch geregelte Pumpe passt den erforderlichen Volumenstrom dem aktuellen Wärmebedarf an. Die FBM-Mischgruppe ist komplett verdrahtet, der Außentemperaturfühler ist beigelegt.

Hinweis:

Der Einsatz der Regelgruppe FBM 130/6 in strawa UP-Schränken 69 ist möglich. Die Zargen müssen auf ca. 150 mm Einbautiefe montiert werden. Das bedeutet, dass die Zarge ca. 35 mm tiefer als die Wandoberfläche gesetzt werden muss. Der Regler (bei der FBM 130/6) muss dann separat montiert werden. Der Einbau in AP-Schränken und UP-Schränken der Typen 80/84 + 85 ist nicht möglich.



Warengruppe 50

| Pumpe | Grundfos UPM3 Auto L15-50 | Grundfos Alpha2 15-40 | Lowara Eco Floor 15-6 | Wilo Para 15-130/6-43/SC-12 |
|--|---------------------------|-----------------------|-----------------------|-----------------------------|
| Artikel-Nummer | 50-000060 | 50-000062 | 50-000063 | 50-000064 |
| Preis in € | 1.271,29 € | 1.393,09 € | 1.233,23 € | 1.271,29 € |
| direkt zum Datenblatt: | | | | |

FBM-Mischgruppe 130/4 vertikal

Beschreibung:

Bis ca. 120 m² Fußbodenheizung ausreichend (abhängig vom Wärmebedarf)

Siehe FBM-Mischgruppe 130/6, jedoch integriertes Regulierventil (Kvs= 2,88 m³/h) zur einfachen Einregulierung des Volumenstromes und integrierte Rückschlagklappe

Auslegungsdaten:

Einbauhöhe: 400 mm

Einbaulänge: 290 mm (ohne Verteiler) + 50 mm Bedienung Pumpe

max. Betriebsdruck: 6 bar

max. Betriebstemperatur Primär: 90 °C und Sekundär: 50 °C

max. Volumenstrom: 2,14 m³/h

max. Differenzdruck Primär: 200 mbar

Primärseite:

Anschluss vertikal ¾" AG mit Konus, passend für Klemmverschraubungen im Vor- und Rücklauf oder Mini Kugelhahn-Set

Sekundärseite:

Anschluss horizontal 1" AG flachdichtend im Vor- und Rücklauf, passend für e-class Verteiler

Info:

Bei Montage im UP-Schrank 69 und AP-Schrank A in Verbindung mit e-class Verteilern müssen die 4 Abstands-Distanzbolzen mit Muttern aus der Verpackungseinheit der FBM-Mischgruppe 130/4 verwendet werden.

Hinweis:

Der Einsatz der FBM-Mischgruppe 130/4 in strawa UP-Schränken 69 ist mit allen Pumpen möglich (Mindesteinbautiefe 110 mm).

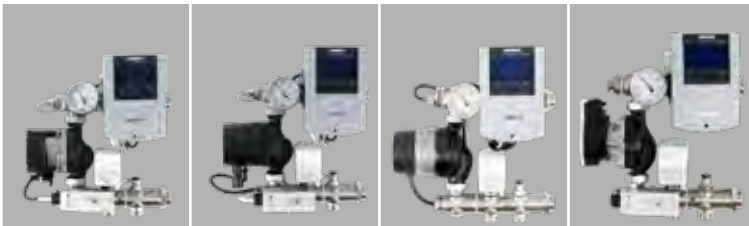

Warengruppe 50

| Pumpe | Grundfos UPM3 Auto L15-50 | Grundfos Alpha2 15-40 | Lowara Eco Floor 15-6 | Wilo Para 15-130/6-43/SC-12 | Mini Kugelhahn-Set zur Primärabspernung von FBR-FBM 130/4 |
|--|---------------------------|-----------------------|-----------------------|-----------------------------|---|
| Artikel-Nummer | 50-000068 | 50-000065 | 50-000067 | 50-000069 | 55-005020 |
| Preis in € | 1.172,33 € | 1.294,13 € | 1.134,26 € | 1.172,33 € | 29,36 € |
| direkt zum Datenblatt: | | | | | |

FBR- bzw. FBM Regel- bzw. Mischgruppe 130/6

| Schrank Typ | 1,5 | 2,0 | 2,5 | 3,0 | 4,0 |
|---------------------------|-----|-----|---------------|------|------|
| UP-Schrankbreite 69 in mm | 725 | 875 | 1025 3 | 1175 | 1475 |
| AP-Schrankbreite in mm | 732 | 882 | 1032 | 1182 | - |

| Anschlussgarnitur | e-class 53/63/18 mit ... Heizkreisen | | | | |
|----------------------------|--------------------------------------|-----|--------------|-------|-------|
| AG ¾" (1") | 2-4 | 5-7 | 8-10 | 11-13 | 14-18 |
| AG ¾" (1")-WMZ-2F 1 | 2 | 3-5 | 6-8 2 | 9-11 | 12-16 |

Beispiel der Tabellennutzung zur Ermittlung der Schrankgröße:

| Anschlussgarnitur 1 | Verteiler für FB-Heizung 2 | | Schrankgröße 2,5 3 |
|----------------------------|-----------------------------------|-------------------------|------------------------------------|
| AG ¾" -WMZ-2F | + | 8 Abgänge, e-class 6308 | = UP-Schrank (B x H) 1025 x 710 mm |

Achtung: Die Montage im Schrank ist nur mit der Umwälzpumpe Lowara (Xylem) Eco Floor 15-6 möglich, dabei muss der Pumpenkopf nach unten gedreht werden. Nur im UP-Schrank 69 möglich, Mindesteinbautiefe 150 mm. Das bedeutet, dass die Zarge ca. 35 mm tiefer als die Wandoberfläche gesetzt werden muss. Die Regelung muss dann separat montiert werden.

FBR- bzw. FBM Regel- bzw. Mischgruppe 130/4

| Schrank Typ | 1,5 | 2,0 | 2,5 | 3,0 | 4,0 |
|---------------------------|-----|-----|---------------|------|------|
| UP-Schrank 69 B x H in mm | 725 | 875 | 1025 3 | 1175 | 1475 |
| AP-Schrank B x H in mm | 732 | 882 | 1032 | 1182 | - |

| Verteiler | 1,5 | 2,0 | 2,5 | 3,0 | 4,0 |
|---------------------------|-----|-----|---------------|-------|-------|
| e-class 53/63/18 1 | 2-4 | 5-7 | 8-10 2 | 11-13 | 14-18 |

Beispiel der Tabellennutzung zur Ermittlung der Schrankgröße:

| Anzahl der Heizkreise | | | |
|-----------------------|----------|--------------|------------------------------------|
| 1 | 2 | 3 | |
| e-class 63 VA | + | 8 Heizkreise | = UP-Schrank (B x H) 1025 x 710 mm |

Achtung: Bei der Montage im UP-Schrank 69 und AP-Schrank A in Verbindung mit e-class VA Verteilern müssen die 4 Abstands-Distanzbolzen mit Muttern aus der Verpackungseinheit der FBM-Regelgruppe 130/4 verwendet werden (Mindesteinbautiefe 110 mm).

Darstellung - FBM Mischgruppe 130/4

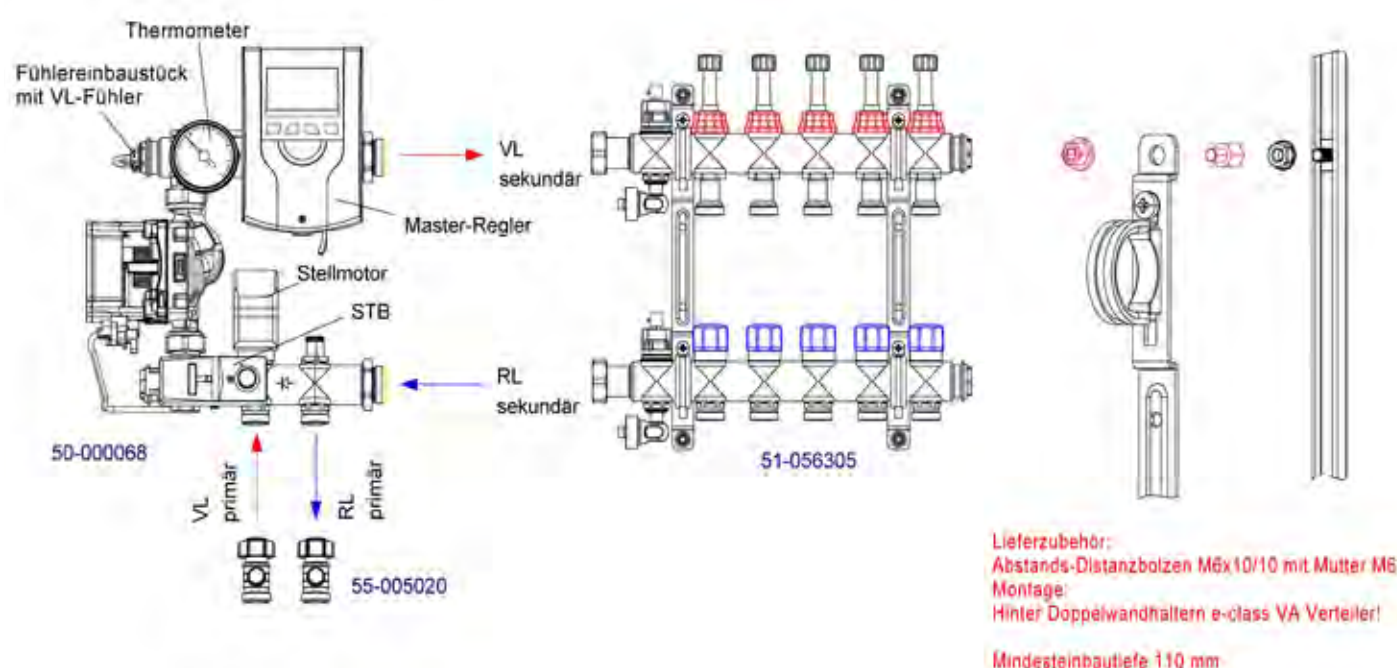

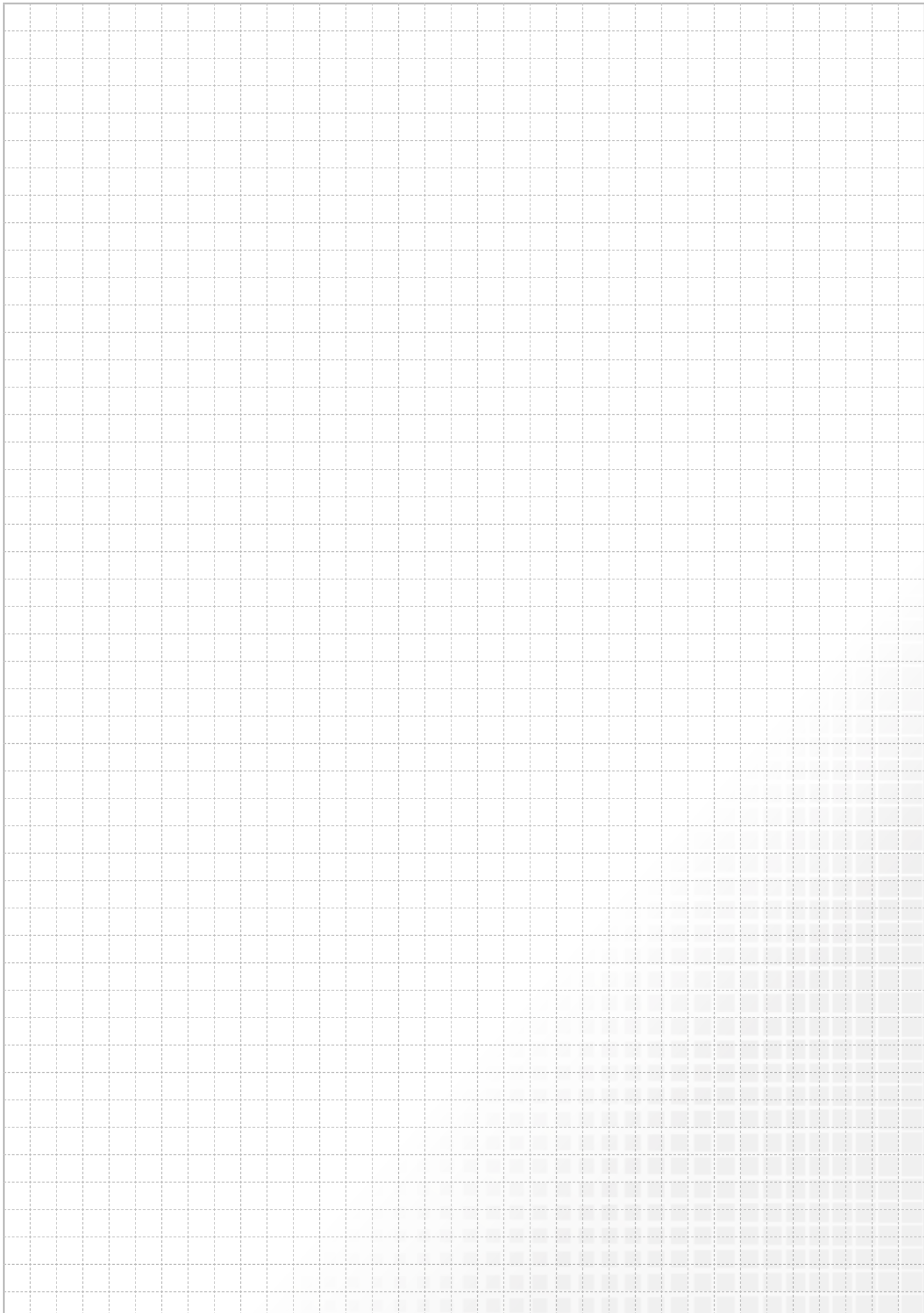



FRISCHWASSER- UND WOHNUNGSSTATIONEN 8.

| | Seite |
|--|-------|
| 8.1. FRIWARA-Z - ZENTRALE FRISCHWASSERSTATION | 8.4 |
| 8.2. WÄRMEMANAGER FÜR FRISCHWASSERSTATIONEN | 8.5 |
| 8.3. FRIWARA W | |
| 8.3.1. Friwara W - Dezentrale Frischwasser-Wohnungsstation für Warmwasserbereitung | 8.8 |
| 8.3.2. Friwara W-HT - Dezentrale Frischwasser-Wohnungsstation für Warmwasserbereitung + Hochtemperaturabgang..... | 8.11 |
| 8.3.3. Friwara W-FBR - Dezentrale Frischwasser-Wohnungsstation für Warmwasserbereitung + Fußbodenheizkreisverteiler mit Festwertregelung..... | 8.14 |
| 8.3.4. Friwara W-FBR-HT - Dezentrale Frischwasser-Wohnungsstation für Warmwasserbereitung + Fußbodenheizkreisverteiler mit Festwertregelung + Hochtemperaturabgang | 8.21 |
| 8.3.5. Friwara W-4L - Dezentrale Frischwasser-Wohnungsstation für Warmwasserbereitung + Fußbodenheizkreisverteiler über 4-Leitersystem | 8.28 |
| 8.3.6. Schematische Darstellung 2- und 4-Leitersystem..... | 8.35 |
| 8.3.7. Bauteilübersicht einer dezentralen Frischwasserstation..... | 8.36 |
| 8.4. FRIWARA - SMART WS | |
| 8.4.1. Friwara - smart WS - Frischwasser-Wohnungsstation Friwara smart für Warmwasserbereitung | 8.40 |
| 8.4.2. Friwara - smart WS-HT - Frischwasser-Wohnungsstation Friwara smart für Warmwasserbereitung + Hochtemperaturabgang..... | 8.42 |
| 8.4.3. Friwara - smart WS-FBR - Frischwasser-Wohnungsstation Friwara smart für Warmwasserbereitung + Fußbodenheizkreisverteiler mit Festwertregelung..... | 8.44 |
| 8.4.4. Friwara - smart WS-FBR-HT - Frischwasser-Wohnungsstation Friwara smart für Warmwasserbereitung + Fußbodenheizkreisverteiler mit Festwertregelung + Hochtemperaturabgang | 8.50 |

Die FRISCHWASSERSTATION

FRIWARA Z dient ausschließlich der zentralen Warmwasserversorgung im Wohnungsbau, in Verwaltungsgebäuden, Altenpflegeheimen, Seniorenheimen und Hotelanlagen.

Die Erwärmung des Trinkwassers erfolgt ausschließlich bei Bedarf über einen kupfer- oder edelstahlgelöteten Plattenwärmeübertrager.

Die Regelung erfolgt durch ein Zusammenspiel aus einstellbarer Warmwassertemperatur, Volumenstromsensor, Temperaturfühlern und PWM-Ladepumpe. Der elektronische Spezialregler gewährleistet auch bei schwankenden Vorlauftemperaturen die exakte Einhaltung der Trinkwarmwassertemperatur.

SCHÜTTLEISTUNGEN:

- bei Heizung 75/29,5°C und Trinkwasser 60/10 °C (76 kW) bis 22 l/min
- bei Heizung 75/28°C und Trinkwasser 60/10 °C (111 kW) bis 32 l/min
- bei Heizung 75/27°C und Trinkwasser 60/10 °C (146 kW) bis 42 l/min
- bei Heizung 75/25°C und Trinkwasser 60/10 °C (181 kW) bis 52 l/min



Vorteile unserer Frischwasserstation Friwara Z:

elektrischer Regler mit Klartextanzeige

Warmwassertemperatur von 45°C bis 60°C frei einstellbar

Menügeführte Inbetriebnahme

konstante Zapftemperaturen durch die elektrische strawa-FRIWA-Regelung

individualisierte Programmierung von Schaltzeiten und Zapftemperaturen

einfache Wartung und Fehlerbehebung dank Störanzeige und möglicher Datenaufzeichnung

Baustellenfertig vormontiert in einer komplexen Station

alle trinkwasserführenden Bauteile entsprechen den Richtlinien des DVGW

zentrale
Frischwasserstation
Friwara Z

8.1.

Friwara Z - für zentrale Warmwasserbereitung -**Beschreibung:**

Stellt Warmwasser im hygienischen Durchflussprinzip, mittels kupfergelötetem (optional edelstahlgelötetem) Plattenwärmeübertrager zur Verfügung. Der Trinkwasserregler gewährleistet eine stabile Trinkwarmwassertemperatur, die zwischen 45°C und 60°C eingestellt werden kann. Die hohe thermische Länge der Plattenwärmeübertrager garantiert hohe Zapfleistungen bei niedriger Rücklauftemperatur. Je nach Modell können bis zu 52 l/min Zapfleistung bereitgestellt werden.

Technische Daten:

Warmwassertemperaturbereich: 45 – 60 °C

Max. Warmwasserentnahmemenge:

22/32/42/52 l/min (modellabhängig), bei 15 K Temperaturdifferenz zwischen Vorlauf und Warmwasser

Min. Wärmetauscherleistung:

58 kW (21 l/min bei primär 55/34 und sekundär 50/10 °C)

Max. Wärmetauscherleistung: 181 kW (52 l/min bei primär 75/25 und sekundär 60/10 °C)

Pumpe Friwara Z 22 bis 32:

Hocheffizienz-Pumpe Wilo Para 15-130/8-75/iPWM2-12

Pumpe Friwara Z 42: Hocheffizienz-Pumpe Wilo Yonos RS 15/7,5 PWM2 WM

Pumpe Friwara Z 52: Hocheffizienz-Pumpe Wilo Stratos Para 25 1-9

Zirkulationspumpe: ecocirc PRO 13-3/940 BP96

Max. Prüfdruck Heizung: 6 bar

Max. Betriebsdruck Heizung: 4 bar

Max. Betriebstemperatur Heizung: 90 °C

Max. Prüfdruck Trinkwasser: 15 bar

Max. Betriebsdruck Trinkwasser: 10 bar

Max. Druckverluste Trinkwasser:

500 mbar (22 l/min) / 575 mbar (32 l/min) / 750 mbar (42 l/min) / 850 mbar (52 l/min)

Verrohrungsmaterial DN 25 Heizung:

Edelstahl 1.4301 (DIN EN 10088)

Verrohrungsmaterial DN 25 Trinkwasser:

Edelstahl 1.4401 (DIN EN 10088)

Material der Wärmedämmhaube: EPP

Maße inkl. Wärmedämmhaube (BxHxT):

490 x 660 x 232 mm

Leergewicht: 16,2 / 18,4 / 20,8 kg

(modellabhängig)

| Artikel Nr. | Beschreibung | Preis in € |
|-----------------------------|----------------------------------|------------|
| Friwara-Z 22 l / min | | |
| 30-210000 | kupfergelötet | 1.392,30 € |
| 30-211000 | kupfergelötet mit Zirkulation | 1.642,94 € |
| 30-220000 | edelstahlgelötet | 1.750,35 € |
| 30-221000 | edelstahlgelötet mit Zirkulation | 2.000,99 € |
| Friwara-Z 32 l / min | | |
| 30-310000 | kupfergelötet | 1.541,93 € |
| 30-311000 | kupfergelötet mit Zirkulation | 1.792,56 € |
| 30-320000 | edelstahlgelötet | 2.019,15 € |
| 30-321000 | edelstahlgelötet mit Zirkulation | 2.269,79 € |
| Friwara-Z 42 l / min | | |
| 30-410000 | kupfergelötet | 1.635,90 € |
| 30-411000 | kupfergelötet mit Zirkulation | 1.886,54 € |
| 30-420000 | edelstahlgelötet | 2.202,38 € |
| 30-421000 | edelstahlgelötet mit Zirkulation | 2.453,01 € |
| Friwara-Z 52 l / min | | |
| 30-510000 | kupfergelötet | 2.177,70 € |
| 30-511000 | kupfergelötet mit Zirkulation | 2.428,34 € |
| 30-520000 | edelstahlgelötet | 2.969,40 € |
| 30-521000 | edelstahlgelötet mit Zirkulation | 3.220,04 € |

Weitere Varianten auf Anfrage



Abb. 30-211000



Abb. Friwara-Z mit Isolierung

Direkt zum Datenblatt:

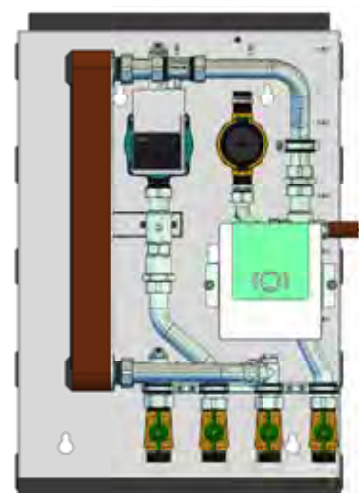
| | | | |
|-----------|-----------|-----------|-----------|
| | | | |
| 30-221000 | 30-321000 | 30-421000 | 30-521000 |

strawa-Wärmemanager

Der strawa-Wärmemanager ermöglicht die umfassende Regelung des verbauten Heizungssystems. Dies wird durch den Zugriff auf alle verbauten Komponenten gewährleistet. Über das Gerät kann 1 gemischter Heizkreis geregelt werden. Weitere gemischte Heizkreise sind durch das Erweiterungsmodul möglich. Auch Speicherzonenbeladung und Kesselsteuerung lassen sich regeln. Außerdem kann der Regler in die GLT eingebunden werden





- Steuergerät mit witterungsgeführter Steuerung und Wochenprogramm
- kann mit Raumthermostaten zusammenarbeiten
- zusätzliche Rücklaufftemperatursicherung
- Steuerung von zwei weiteren Ventilen über Zusatzmodul
- inklusive LCD Display, Sensor Kessel-, Ventil-, Rücklauf-, Außen- und Trinkwasserspeichertemperatur

Beschreibung:

Witterungsgeführter Vorlauftemperaturregler Master V.1ww für Einsatz mit einem Mischventil mit Möglichkeit zum Anschluss einer zusätzlichen Pumpe.



Abb. 31-000200 / 31-000201

| | | | | |
|-------------|--------------------------------|--|---------------------------------|---|
| Bezeichnung | strawa-Wärmemanager |  | strawa-Wärmemanager Erweiterung |  |
| Artikel Nr. | 31-000200 | | 31-000201 | |
| Preis in € | 884,52 € | | 464,10 € | |
| Bezeichnung | Anlegefühler PT 1000 Länge 1 m |  | Anlegefühler PT 1000 Länge 5 m |  |
| Artikel Nr. | 31-000202 | | 31-000203 | |
| Preis in € | 24,57 € | | 32,45 € | |

DEZENTRALE WOHNUNGSSTATIONEN der **FRIWARA W**-Reihe funktionieren im Durchlaufprinzip und sorgen für eine stetige, komfortable und hygienisch einwandfreie Warmwasserversorgung. Die Erwärmung des Trinkwassers erfolgt ausschließlich bei Bedarf über einen verbauten Plattenwärmeübertrager aus Edelstahl.

STATIONSTYPEN:

- Friwara W
- Friwara W-HT
- Friwara W-FBR-63(18)
- Friwara W-FBR-63(18)-HT
- Friwara W-4L

VORTEILE UNSERER WOHNUNGSSTATIONEN FRIWARA W-REIHE:

- *elektrischer Regler mit Klartextanzeige*
- *Warmwassertemperatur von 45°C bis 60°C frei einstellbar*
- *Menügeführte Inbetriebnahme*
- *konstante Zapftemperaturen durch die elektrische strawa-FRIWA-Regelung*
- *bedarfsgerechte primäre Temperaturvorhaltung*
- *individualisierte Programmierung von Schaltzeiten und Zapftemperaturen*
- *einfache Wartung und Fehlerbehebung dank Störanzeige und möglicher Datenaufzeichnung*
- *Baustellenfertig vormontiert in einer komplexen Station oder alternativ aus bis zu 5 verschiedenen modularen Bausätzen*
- *komfortable Möglichkeit zur Kaltwasser- und Wärmezählung im Wohnbaubereich*
- *alle trinkwasserführenden Bauteile entsprechen den Richtlinien des DVGW*
- *geringe Druckverluste*
- *Variation zwischen Unterputz- oder Aufputzschrank möglich*
 - *Maße Friwara W & Friwara W-HT:*
UP-Schrank: Breite x Höhe x Tiefe:
732 x 938 x 160-220 mm
AP-Schrank: Breite x Höhe x Tiefe:
706 x 916 x 180 mm
 - *Maße Friwara W-FBR-63(18), W-FBR-63(18)-HT, Friwara W-4L*
UP-Schrank: Breite x Höhe x Tiefe:
732 x 1457 x 160-220 mm
AP-Schrank: Breite x Höhe x Tiefe:
706 x 1493 x 180 mm

SCHÜTTLEISTUNGEN:

- bei Heizung 60/28°C und Trinkwasser 50/10°C (62 KW) bis 22 l/min
- bei Heizung 60/27°C und Trinkwasser 50/10°C (90 KW) bis 32 l/min

Flächenheizung (bzw. -kühlung -> Friwara W-4L) e-class 63(18) (nur bei Friwara W-FBR-63(18), Friwara W-FBR-63(18)-HT, Friwara W-4L)

- hydraulisch von der Warmwasserbereitung getrennt, mit separater Wärmemengen-zähleranschlussgarnitur (Friwara W-4L)
- festwertgeregelte (je nach Bedarf auch witterungsgeführte) Einspritzschaltung (Friwara W-FBR, Friwara W-FBR-HT)
- Hochtemperaturkreis: Versorgung eines Badheizkörpers oder weiterer Räume mit statischen Heizflächen (Friwara W-HT, Friwara W-FBR-HT)
- bis 12 Heizkreise
- automatischer hydraulischer Abgleich (nur mit unseren EGO-Regelantrieben)
- unser e-class 18-Verteiler ist nur für unsere EGO's mit Schnellverschluss geeignet



Friwara W



Friwara W-HT



Friwara W-FBR



Friwara W-FBR-HT



Friwara W-4L

dezentrale
Wohnungsstationen
Friwara W

8.3.

Friwara W - Ausschließlich zur Warmwasserbereitung - als Kompaktstation

Bestehend aus:

Schrank:

- Unterputz- (UP) oder Aufputzausführung (AP)
- aus feuerverzinktem Stahlblech und alle sichtbaren Teile in Weiß RAL 9016
- alle Halterungen mit Schalldämmeinlage
- Maße B x H x T:
UP-Schrank: 732 x 938 x 160-220 mm
AP-Schrank: 706 x 916 x 180 mm

Anschlussleiste:

- Kugelhähne DN 25 (1" AG fld.), Zirkulationskugelhahn DN 20 (3/4" IG)
- Anschlussleiste 5-fach: PVL-PRL-TWW-ETWK-ATWK
- Anschlussleiste 6-fach mit Zirkulation (Z): PVL-PRL-Z-TWW-ETWK-ATWK
- Primär-Rücklauf optional mit Strangreguliertventil (SRV) Ballorex Vario DN 20

Frischwassermodul:

Heizungsseite:

- Plattenwärmeübertrager (PWÜ) kupfergelötet (Cu) oder edelstahlgelötet (VA)
- Pulsweitenmodulierende Hocheffizienzpumpe Wilo (W) Typ Para 15-130/8-75/IPWM-12
- Zonenventil DN 25 zur Absperrung der Frischwasserstation
- Wärmezählerpasstück variabel 1" AG fld. (Länge 130 mm) oder 3/4" AG fld. (Länge 110 mm)
- Fühlereinbaustück direktführend Ø 5-5,2 mm M10x1 IG (für Fabrikate Ista Sensonic, Allmess V-Lite, Pollux Com E, Techem Δ Tech, Minol M, Rossweiner, ABB, Entec, Molline)
- Verrohrungsmaterial Edelstahl 1.4301 (DIN EN 10088)

Trinkwasserseite:

- Plattenwärmeübertrager mit Schüttleistung (SL) 22 l/min oder 32 l/min
- Rückschlagklappe, Impulsgeber
- Wasserzählerpasstück variabel 1" AG fld. (Länge 130 mm) oder 3/4" AG fld. (Länge 110 mm)
- optional mit Zirkulation mit Zirkulationspumpe ecocirc PRO 13-1/940-01
- Verrohrungsmaterial Edelstahl 1.4401 (DIN EN 10088)

Frischwasserregler:

- 3 Varianten (Friwara Standardregler 1.0, Friwara Regler-LAN 2.0, Friwara Regler-WLAN 2.0)
- Trinkwarmwassertemperatur einstellbar von 45-60°C
- Zirkulationsfunktionen (Zeitintervall)
- Komfortschaltung für Warmhaltung des Plattenwärmeübertragers
- Einbindung GLT bei Regler LAN 2.0 und Regler-WLAN 2.0



Abb. 31+211000

Abkürzungen:

| | |
|-------|--------------------------|
| SVL: | Sekundär-Vorlauf |
| PVL: | Primär-Vorlauf |
| PRL: | Primär-Rücklauf |
| SRL: | Sekundär-Rücklauf |
| Z: | Zirkulation |
| TWW: | Trinkwasser warm |
| ETWK: | Eingang Trinkwasser kalt |
| ATWK: | Ausgang Trinkwasser kalt |
| PWÜ: | Plattenwärmeübertrager |

Direkt zum Datenblatt:

| | | | |
|-----------------------------|-----------------------------|-----------------------------|-----------------------------|
| | | | |
| 31+211000 Friwara W22-UP | 31+221000 Friwara W22-AP | 31+311000 Friwara W32-UP | 31+321000 Friwara W32-AP |

Kompaktstation Friwara W mit Friwara Standardregler 1.0

| Artikel Nr. | Bezeichnung | Schüttleistung in l/min | Schrank | Preis in € |
|-------------|----------------|-------------------------|-----------|------------|
| 31+211000 | Friwara W22-UP | 22 | Unterputz | 1.754,87 € |
| 31+221000 | Friwara W22-AP | 22 | Aufputz | 1.755,92 € |
| 31+311000 | Friwara W32-UP | 32 | Unterputz | 1.794,14 € |
| 31+321000 | Friwara W32-AP | 32 | Aufputz | 1.795,19 € |

Zubehör Kompaktstation Friwara W

| | | |
|-------------|--|----------|
| 31+230000MP | Mehrpreis edelstahlgelöteter Plattenwärmeübertrager PWÜ 22 l/min | 346,19 € |
| 31+330000MP | Mehrpreis edelstahlgelöteter Plattenwärmeübertrager PWÜ 32 l/min | 430,29 € |
| 31+001001 | Mehrpreis Zirkulationsmodul + Sicherheitsventil 1/2" (Abwasseranschluss bauseits vorsehen) | 276,26 € |
| 31-005181MP | Mehrpreis Strangreguliertventil Ballorex Vario DN 20 | 55,65 € |
| 31-005182MP | Mehrpreis Strangreguliertventil Ballorex Vario DN 25 | 62,27 € |
| 31+003000MP | Mehrpreis Dämmung des Plattenwärmeübertragers und Rohrleitung | 68,78 € |
| 50-300000 | Strangentlüfterstation ohne Abdeckung | 126,26 € |
| 50-110056 | Abdeckblende LIM Premium für Strangentlüfterstation | 30,67 € |

Warengruppe 399

Friwara W - Ausschließlich zur Warmwasserbereitung - als modulare Station

Modul 1

Schrank mit Anschlussleiste für Friwara W:

Schrank:

- Unterputz- (UP) oder Aufputzausführung (AP)
- aus feuerverzinktem Stahlblech und alle sichtbaren Teile in Weiß RAL 9016
- alle Halterungen mit Schalldämmeinlage
- Maße B x H x T:
UP-Schrank: 732 x 938 x 160-220 mm
AP-Schrank: 706 x 916 x 180 mm

Anschlussleiste:

- Kugelhähne DN 25 (1" AG fld.), Zirkulationskugelhahn DN 20 (3/4" IG)
- Anschlussleiste 5-fach:
PVL-PRL-TWW-ETWK-ATWK
- Anschlussleiste 6-fach mit Zirkulation (Z):
PVL-PRL-Z-TWW-ETWK-ATWK
- Primär-Rücklauf optional mit Strangregulierventil (SRV) Ballorex Vario



Abb. 3990 100 722

Abkürzungen:

- PVL: Primär-Vorlauf
- PRL: Primär-Rücklauf
- Z: Zirkulation
- TWW: Trinkwasser warm
- ETWK: Eingang Trinkwasser kalt
- ATWK: Ausgang Trinkwasser kalt
- PWÜ: Plattenwärmeübertrager
- KH: Kugelhahn

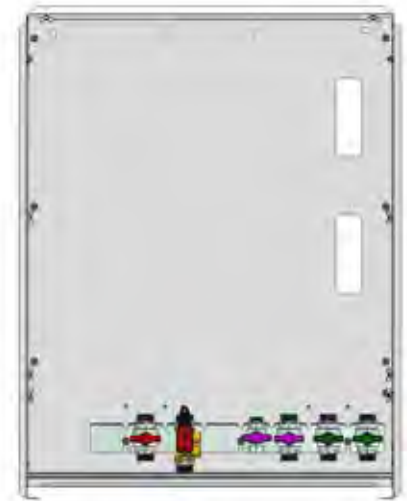

| Modul 1 - Schrank mit Anschlussleiste Friwara W | | | | |
|--|--|-------------|----------|------------|
| Artikel Nr. | Bezeichnung Frischwasser-Wohnungsstation | Zirkulation | SRV DN20 | Preis in € |
| Modul UP-Schrank Maße B x H x T: 732 x 938 x 160-220 mm | | | | |
| 3990 100 711 | Friwara-M1-W-UP-KH5 | | | 354,90 € |
| 3990 100 712 | Friwara-M1-W-UP-KH4-SRV20 | | X | 400,79 € |
| 3990 100 721 | Friwara-M1-W-UP-KH6 | X | | 366,87 € |
| 3990 100 722 | Friwara-M1-W-UP-KH5-SRV20 | X | X | 412,76 € |
| Modul AP-Schrank Maße B x H x T: 706 x 916 x 180 mm | | | | |
| 3990 100 611 | Friwara-M1-W-AP-KH5 | | | 355,95 € |
| 3990 100 612 | Friwara-M1-W-AP-KH4-SRV20 | | X | 401,84 € |
| 3990 100 621 | Friwara-M1-W-AP-KH6 | X | | 366,87 € |
| 3990 100 622 | Friwara-M1-W-AP-KH5-SRV20 | X | X | 412,76 € |

Friwara W - Ausschließlich zur Warmwasserbereitung - als modulare Station

Modul 3

Frischwasser Friwara W:

Heizungsseite:

- Plattenwärmeübertrager (PWÜ) kupfergelötet (Cu) oder edelstahlgelötet (VA)
- Pulsweitenmodulierende Hocheffizienzpumpe Wilo (W) Typ Para 15-130/8-75/IPWM-12
- Zonenventil DN 25 zur Absperrung der Frischwasserstation
- Wärmezählerpassstück variabel 1" AG fld. (Länge 130 mm) oder ¾" AG fld. (Länge 110 mm)
- Fühlereinbaustück direktführend Ø 5-5,2 mm M10x1 IG (für Fabrikate Ista Sensonic, Allmess V-Lite, Pollux Com E, Techem Δ Tech, Minol M, Rossweiner, ABB, Entec, Molline)
- zusätzlicher Hochtemperaturabgang im Vor- und Rücklauf für den Anschluss von statischen Heizflächen, z.B. Heizkörper
- Verrohrungsmaterial Edelstahl 1.4301 (DIN EN 10088)

Trinkwasserseite:

- Plattenwärmeübertrager mit Schüttleistung (SL) 22 l/min oder 32 l/min
- Rückschlagklappe, Impulsgeber
- Wasserzählerpassstück variabel 1" AG fld. (Länge 130 mm) oder ¾" AG fld. (Länge 110 mm)
- optional mit Zirkulation mit Zirkulationspumpe ecocirc PRO 13-1/940-01
- Verrohrungsmaterial Edelstahl 1.4401 (DIN EN 10088)

Frischwasserregler:

- 3 Varianten (Friwara Standardregler 1.0, Friwara Regler-LAN 2.0, Friwara Regler-WLAN 2.0)
- Trinkwarmwassertemperatur einstellbar von 45-60 °C
- Zirkulationsfunktionen (Zeitintervall)
- Komfortschaltung für Warmhaltung des Plattenwärmeübertragers
- Einbindung GLT bei Regler LAN 2.0 und Regler-WLAN 2.0



Abb. 3990 321 231

Direkt zum Datenblatt:

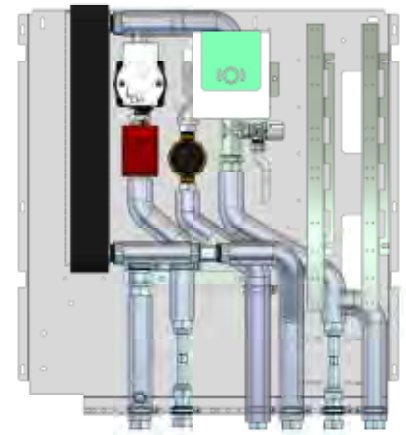

Modul 3- Frischwasser Friwara W

| Artikel Nr. | Bezeichnung Frischwasser-Wohnungsstation | Schüttl. in l/min | PWÜ | Zirkulation | Dämmung | Preis in € |
|--------------|--|-------------------|-----|-------------|---------|------------|
| 3990 321 201 | Friwara-M3-W-22-CU | 22 | Cu | | | 1.399,97 € |
| 3990321 221 | Friwara-M3-W-22-CU-D | 22 | Cu | | X | 1.468,74 € |
| 3990 321 231 | Friwara-M3-W-22-CU-Z-D | 22 | Cu | X | X | 1.676,22 € |
| 3990 321 241 | Friwara-M3-W-22-VA | 22 | VA | | | 1.746,15 € |
| 3990 321 261 | Friwara-M3-W-22-VA-D | 22 | VA | | X | 1.814,93 € |
| 3990 321 271 | Friwara-M3-W-22-VA-Z-D | 22 | VA | X | X | 2.022,30 € |
| 3990 321 301 | Friwara-M3-W-32-CU | 32 | Cu | | | 1.439,24 € |
| 3990 321 321 | Friwara-M3-W-32-CU-D | 32 | Cu | | X | 1.508,01 € |
| 3990 321 331 | Friwara-M3-W-32-CU-Z-D | 32 | Cu | X | X | 1.715,49 € |
| 3990 321 341 | Friwara-M3-W-32-VA | 32 | VA | | | 1.894,62 € |
| 3990 321 361 | Friwara-M3-W-32-VA-D | 32 | VA | | X | 1.963,40 € |
| 3990 321 371 | Friwara-M3-W-32-VA-Z-D | 32 | VA | X | X | 2.170,88 € |

Zubehör modulare und kompakte Station Friwara W

| Artikel Nr. | Bezeichnung | Preis in € |
|--------------|---|------------|
| 3990 000 001 | Mehrpreis Friwara Frischwasserregler LAN 2.0 mit integrierter Klemmleiste inklusive Bediengerät | 885,57 € |
| 3990 000 002 | Mehrpreis Friwara Frischwasserregler WLAN 2.0 mit integrierter Klemmleiste inklusive Bediengerät und WLAN-Antenne | 1.069,01 € |
| 3990 700 101 | Bediengerät Friwara Frischwasserregler 2.0 | 217,35 € |
| 3990 700 202 | Fühlereinbaustück 3/8" Ø 6 mm M12x1 AG (für Fabrikat Allmess Integral MK) | 5,57 € |
| 50-300000 | Strangentlüfterstation ohne Abdeckung | 126,26 € |
| 50-110056 | Abdeckblende LIM Premium für Strangentlüfterstation | 30,67 € |

Friwara W-HT - Warmwasserbereitung + Hochtemperaturabgang für statische Heizflächen - als Kompaktstation

Bestehend aus:

Schrank:

- Unterputz- (UP) oder Aufputzausführung (AP)
- aus feuerverzinktem Stahlblech und alle sichtbaren Teile in Weiß RAL 9016
- alle Halterungen mit Schalldämmeinlage
- Maße B x H x T:
UP-Schrank: 732 x 938 x 160-220 mm
AP-Schrank: 706 x 916 x 180 mm

Anschlussleiste:

- Kugelhähne DN 25 (1" AG fld.), Zirkulationskugelhahn DN 20 (3/4" IG)
- Anschlussleiste 7-fach: SVL-PVL-PRL-SRL-TWW-ETWK-ATWK
- Anschlussleiste 8-fach mit Zirkulation (Z): SVL-PVL-PRL-SRL-Z-TWW-ETWK-ATWK
- Primär-Rücklauf optional mit Strangregulierventil (SRV) Ballorex Vario

Frischwassermodul:

Heizungsseite:

- Plattenwärmeübertrager (PWÜ) kupfergelötet (Cu) oder edelstahlgelötet (VA)
- Pulsweitenmodulierende Hocheffizienzpumpe Wilo (W) Typ Para 15-130/8-75/IPWM-12
- Zonenventil DN 25 zur Absperrung der Frischwasserstation
- Wärmezählerpassstück variabel 1" AG fld. (Länge 130 mm) oder 3/4" AG fld. (Länge 110 mm)
- Fühlereinbaustück direktführend Ø 5-5,2 mm M10x1 IG (für Fabrikate Ista Sensonic, Allmess V-Lite, Pollux Com E, Techem Δ Tech, Minol M, Rossweiner, ABB, Entec, Molline)
- zusätzlicher Hochtemperaturabgang im Vor- und Rücklauf für den Anschluss von statischen Heizflächen, z.B. Heizkörper
- Verrohrungsmaterial Edelstahl 1.4301 (DIN EN 10088)

Trinkwasserseite:

- Plattenwärmeübertrager mit Schüttleistung (SL) 22 l/min oder 32 l/min
- Rückschlagklappe, Impulsgeber
- Wasserzählerpassstück variabel 1" AG fld. (Länge 130 mm) oder 3/4" AG fld. (Länge 110 mm)
- optional mit Zirkulation mit Zirkulationspumpe ecocirc PRO 13-1/940-01
- Verrohrungsmaterial Edelstahl 1.4401 (DIN EN 10088)

Frischwasserregler:

- 3 Varianten (Friwara Standardregler 1.0, Friwara Regler-LAN 2.0, Friwara Regler-WLAN 2.0)
- Trinkwarmwassertemperatur einstellbar von 45-60°C
- Zirkulationsfunktionen (Zeitintervall)
- Komfortschaltung für Warmhaltung des Plattenwärmeübertragers
- Einbindung GLT bei Regler LAN 2.0 und Regler-WLAN 2.0



Abb. 31+210500

Abkürzungen:

- SVL: Sekundär-Vorlauf
- PVL: Primär-Vorlauf
- PRL: Primär-Rücklauf
- SRL: Sekundär-Rücklauf
- Z: Zirkulation
- TWW: Trinkwasser warm
- ETWK: Eingang Trinkwasser kalt
- ATWK: Ausgang Trinkwasser kalt
- PWÜ: Plattenwärmeübertrager

Direkt zum Datenblatt:

| | | | |
|------------------------|------------------------|------------------------|------------------------|
| | | | |
| 31+210500 W22-HT-UP | 31+220500 W22-HT-AP | 31+310500 W32-HT-UP | 31+320500 W32-HT-AP |

Kompaktstation Friwara W-HT

| Artikel Nr. | Bezeichnung | Schüttleistung in l/min | Schrank | Preis in € |
|-------------|-------------------|-------------------------|-----------|------------|
| 31+210500 | Friwara W22-HT-UP | 22 | Unterputz | 1.829,10 € |
| 31+220500 | Friwara W22-HT-AP | 22 | Aufputz | 1.829,00 € |
| 31+310500 | Friwara W32-HT-UP | 32 | Unterputz | 1.868,48 € |
| 31+320500 | Friwara W32-HT-AP | 32 | Aufputz | 1.868,37 € |

Zubehör Kompaktstation Friwara W-HT

| | | |
|--------------|--|----------|
| 31+230000MP | Mehrpreis edelstahlgelöteter Plattenwärmeübertrager PWÜ 22 l/min | 346,19 € |
| 31+330000MP | Mehrpreis edelstahlgelöteter Plattenwärmeübertrager PWÜ 32 l/min | 430,29 € |
| 31+001001 | Mehrpreis Zirkulationsmodul + Sicherheitsventil 1/2" (Abwasseranschluss bauseits vorsehen) | 276,26 € |
| 31-005181MP | Mehrpreis Strangregulierventil Ballorex Vario DN 20 | 55,65 € |
| 31-005182MP | Mehrpreis Strangregulierventil Ballorex Vario DN 25 | 62,27 € |
| 31+003000MP | Mehrpreis Dämmung des Plattenwärmeübertragers und Rohrleitung | 68,78 € |
| 3990 700 201 | Friwara Zonenventil DN 20 für Hochtemperaturabgang | 49,14 € |
| 55-005155 | Digitales Raumthermostat C09 230 V | 67,97 € |
| 50-300000 | Strangentlüfterstation ohne Abdeckung | 126,26 € |
| 50-110056 | Abdeckblende LIM Premium für Strangentlüfterstation | 30,67 € |

Friwara W-HT - Warmwasserbereitung + Hochtemperaturabgang für statische Heizflächen - als modulare Station

Modul 1

Schrank mit Anschlussleiste für Friwara W:

Schrank:

- Unterputz- (UP) oder Aufputzausführung (AP)
- aus feuerverzinktem Stahlblech und alle sichtbaren Teile in Weiß RAL 9016
- alle Halterungen mit Schalldämmeinlage
- Maße B x H x T:
UP-Schrank: 732 x 938 x 160-220 mm
AP-Schrank: 706 x 916 x 180 mm

Anschlussleiste:

- Kugelhähne DN 25 (1" AG fld.),
Zirkulationskugelhahn DN 20 (3/4" IG)
- Anschlussleiste 7-fach: SVL-PVL-PRL-SRLTWW-ETWK-ATWK
- Anschlussleiste 8-fach mit Zirkulation (Z):
SVL-PVL-PRL-SRL-Z-TWW-ETWK-ATWK
- Primär-Rücklauf optional mit Strangregulierventil (SRV) Ballorex Vario



Abb. 3990 100 742

Abkürzungen:

| | |
|-------|--------------------------|
| SVL: | Sekundär-Vorlauf |
| PVL: | Primär-Vorlauf |
| PRL: | Primär-Rücklauf |
| SRL: | Sekundär-Rücklauf |
| Z: | Zirkulation |
| TWW: | Trinkwasser warm |
| ETWK: | Eingang Trinkwasser kalt |
| ATWK: | Ausgang Trinkwasser kalt |
| PWÜ: | Plattenwärmeübertrager |
| KH: | Kugelhahn |

Direkt zum Datenblatt UP:

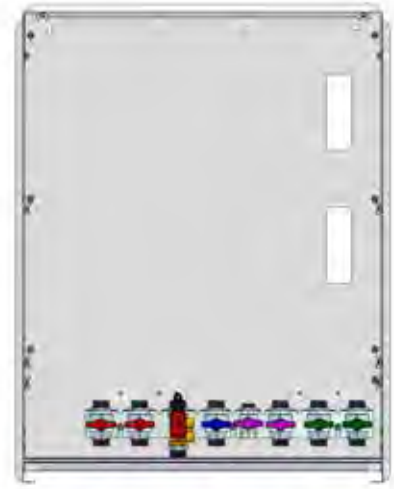

Direkt zum Datenblatt AP:



Modul 1 - Schrank mit Anschlussleiste Friwara W-HT

| Artikel Nr. | Bezeichnung Frischwasser-Wohnungsstation | Zirkulation | SRV DN20 | Preis in € |
|--|--|-------------|----------|------------|
| Modul UP-Schrank Maße B x H x T: 732 x 938 x 160-220 mm | | | | |
| 3990 100 731 | Friwara-M1-W-UP-KH7 | | | 392,07 € |
| 3990 100 732 | Friwara-M1-W-UP-KH6-SRV20 | | x | 437,96 € |
| 3990 100 741 | Friwara-M1-W-UP-KH8 | x | | 404,04 € |
| 3990 100 742 | Friwara-M1-W-UP-KH7-SRV20 | x | x | 449,93 € |
| Modul AP-Schrank Maße B x H x T: 706 x 916 x 180 mm | | | | |
| 3990 100 631 | Friwara-M1-W-AP-KH7 | | | 391,97 € |
| 3990 100 632 | Friwara-M1-W-AP-KH6-SRV20 | | x | 437,85 € |
| 3990 100 641 | Friwara-M1-W-AP-KH8 | x | | 404,04 € |
| 3990 100 642 | Friwara-M1-W-AP-KH7-SRV20 | x | x | 449,93 € |

Friwara W-HT - Warmwasserbereitung + Hochtemperaturabgang für statische Heizflächen - als modulare Station

Modul 3

Frischwasser Friwara W-HT:

Heizungsseite:

- Plattenwärmeübertrager (PWÜ) kupfergelötet (Cu) oder edelstahlgelötet (VA)
- Pulsweitenmodulierende Hocheffizienzpumpe Wilo (W) Typ Para 15-130/8-75/IPWM-12
- Zonenventil DN 25 zur Absperrung der Frischwasserstation
- Wärmezählerpasstück variabel 1" AG fld. (Länge 130 mm) oder ¾" AG fld. (Länge 110 mm)
- Fühlereinbaustück direktführend Ø 5-5,2 mm M10x1 IG (für Fabrikate Ista Sensonic, Allmess V-Lite, Pollux Com E, Techem Δ Tech, Minol M, Rossweiner, ABB, Entec, Molline)
- zusätzlicher Hochtemperaturabgang im Vor- und Rücklauf für den Anschluss von statischen Heizflächen, z.B. Heizkörper
- Verrohrungsmaterial Edelstahl 1.4301 (DIN EN 10088)

Trinkwasserseite:

- Plattenwärmeübertrager mit Schüttleistung (SL) 22 l/min oder 32 l/min
- Rückschlagklappe, Impulsgeber
- Wasserzählerpasstück variabel 1" AG fld. (Länge 130 mm) oder ¾" AG fld. (Länge 110 mm)
- optional mit Zirkulation mit Zirkulationspumpe ecocirc PRO 13-1/940-01
- Verrohrungsmaterial Edelstahl 1.4401 (DIN EN 10088)

Frischwasserregler:

- 3 Varianten (Friwara Standardregler 1.0, Friwara Regler-LAN 2.0, Friwara Regler-WLAN 2.0)
- Trinkwarmwassertemperatur einstellbar von 45-60°C
- Zirkulationsfunktionen (Zeitintervall)
- Komfortschaltung für Warmhaltung des Plattenwärmeübertragers
- Einbindung GLT bei Regler LAN 2.0 und Regler-WLAN 2.0



Abb. 3990 322 231

Direkt zum Datenblatt:

Modul 3 - Frischwasser Friwara W-HT

| Artikel Nr. | Bezeichnung Frischwasser-Wohnungsstation | Schüttl. in l/min | PWÜ | Zirkulation | Dämmung | Preis in € |
|--------------|--|-------------------|-----|-------------|---------|------------|
| 3990 322 201 | Friwara-M3-W-HT-22-CU | 22 | Cu | | | 1.437,03 € |
| 3990 322 221 | Friwara-M3-W-HT-22-CU-D | 22 | Cu | | x | 1.505,81 € |
| 3990 322 231 | Friwara-M3-W-HT-22-CU-Z-D | 22 | Cu | x | x | 1.713,29 € |
| 3990 322 241 | Friwara-M3-W-HT-22-VA | 22 | VA | | | 1.783,22 € |
| 3990 322 261 | Friwara-M3-W-HT-22-VA-D | 22 | VA | | x | 1.851,99 € |
| 3990 322 271 | Friwara-M3-W-HT-22-VA-Z-D | 22 | VA | x | x | 2.059,47 € |
| 3990 322 301 | Friwara-M3-W-HT-32-CU | 32 | Cu | | | 1.476,41 € |
| 3990 322 321 | Friwara-M3-W-HT-32-CU-D | 32 | Cu | | x | 1.545,18 € |
| 3990 322 331 | Friwara-M3-W-HT-32-CU-Z-D | 32 | Cu | x | x | 1.752,66 € |
| 3990 322 341 | Friwara-M3-W-HT-32-VA | 32 | VA | | | 1.931,79 € |
| 3990 322 361 | Friwara-M3-W-HT-32-VA-D | 32 | VA | | x | 2.000,57 € |
| 3990 322 371 | Friwara-M3-W-HT-32-VA-Z-D | 32 | VA | x | x | 2.208,05 € |

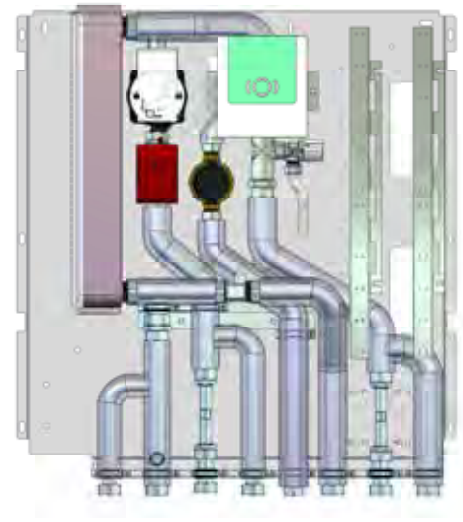
Zubehör modulare und kompakte Station Friwara W-HT

| Artikel Nr. | Bezeichnung | Preis in € |
|--------------|---|------------|
| 3990 000 001 | Mehrpriis Friwara Frischwasserregler LAN 2.0 mit integrierter Klemmleiste inklusive Bediengerät | 885,57 € |
| 3990 000 002 | Mehrpriis Friwara Frischwasserregler WLAN 2.0 mit integrierter Klemmleiste inklusive Bediengerät und WLAN-Antenne | 1.069,01 € |
| 3990 700 101 | Bediengerät Friwara Frischwasserregler 2.0 | 217,35 € |
| 3990 700 202 | Fühlereinbaustück 3/8" Ø 6 mm M12x1AG (für Fabrikat Allmess Integral MK) | 5,57 € |
| 3990 700 201 | Friwara Zonenventil DN 20 für Hochtemperaturabgang | 49,14 € |
| 55-005155 | Digitales Raumthermostat C09 230 V | 67,97 € |
| 50-300000 | Strangentlüfterstation ohne Abdeckung | 126,26 € |
| 50-110056 | Abdeckblende LIM Premium für Strangentlüfterstation | 30,67 € |

Friwara W-FBR

- Warmwasserbereitung + Flächenheizung mit Vorlauf-Festwertregelung 20° bis 50 °C -

als Kompaktstation

Bestehend aus:

Schrank:

- Unterputz- (UP) oder Aufputzausführung (AP)
- aus feuerverzinktem Stahlblech und alle sichtbaren Teile in Weiß RAL 9016
- alle Halterungen mit Schalldämmeinlage
- Maße B x H x T:
UP-Schrank: 732 x 1457 x 160-220 mm
AP-Schrank: 706 x 1493 x 180 mm

Anschlussleiste:

- Kugelhähne DN 25 (1" AG fld.), Zirkulationskugelhahn DN 20 (3/4" IG)
- Anschlussleiste 5-fach: PVL-PRL-TWW-ETWK-ATWK
- Anschlussleiste 6-fach mit Zirkulation (Z): PVL-PRL-Z-TWW-ETWK-ATWK
- Primär-Rücklauf optional mit Strangregulierventil (SRV) Ballorex Vario

Frischwassermodul:

Heizungsseite:

- Plattenwärmeübertrager (PWÜ) kupfergelötet (Cu) oder edelstahlgelötet (VA)
- Pulsweitenmodulierende Hocheffizienzpumpe Wilo (W) Typ Para 15-130/8-75/IPWM-12
- Zonenventil DN 25 zur Absperrung der Frischwasserstation
- Wärmezählerpasstück variabel 1" AG fld. (Länge 130 mm) oder ¾" AG fld. (Länge 110 mm)
- Fühlereinbaustück direktführend Ø 5-5,2 mm M10x1 IG (für Fabrikate Ista Sensonic, Allmess V-Lite, Pollux Com E, Techem Δ Tech, Minol M, Rossweiner, ABB, Entec, Molline)
- Verrohrungsmaterial Edelstahl 1.4301 (DIN EN 10088)

Trinkwasserseite:

- Plattenwärmeübertrager mit Schüttleistung (SL) 22 l/min oder 32 l/min
- Rückschlagklappe, Impulsgeber
- Wasserzählerpasstück variabel 1" AG fld. (Länge 130 mm) oder ¾" AG fld. (Länge 110 mm)
- optional mit Zirkulation mit Zirkulationspumpe ecocirc PRO 13-1/940-01
- Verrohrungsmaterial Edelstahl 1.4401 (DIN EN 10088)

Frischwasserregler:

- 3 Varianten (Friwara Standardregler 1.0, Friwara Regler-LAN 2.0, Friwara Regler-WLAN 2.0)
- Trinkwarmwassertemperatur einstellbar von 45-60°C
- Zirkulationsfunktionen (Zeitintervall)
- Komfortschaltung für Warmhaltung des Plattenwärmeübertragers
- Einbindung GLT bei Regler LAN 2.0 und Regler-WLAN 2.0

FBR-Regelgruppe:

- Vorlauffestwerttemperatur über Festwertregler einstellbar von 20-50 °C
- mit Pumpe Wilo Para 15-130/6-43/SC-12
- integriertes Regulierventil am Primär-Rücklauf für hydraulischen Abgleich
- integriertes Rückschlagventil und Temperaturbegrenzer fix auf 55 °C
- Abgänge mit 1" ÜW-Mutter fld. für Anschluss der Heizkreisverteiler

Verteiler + Zubehör:

- FBH-Anschlussverteiler e-class 63 (mit Regolux Durchflussanzeiger 0-3 l/min und THV-Einsatz mit Anschlussgewinde M30x1,5) oder FBH-Anschlussverteiler e-class 18 (mit Durchflussanzeiger min/max. und THV-Einsatz für EGO-Schnellverschluss)
- 2 x flexible Anschlussrohre 1" IG-ÜW fld. zur leichten Montage an die FBR-Regelgruppe des Frischwassermoduls



Abb. 31+210105

Abkürzungen:

| | |
|-------|--------------------------|
| SVL: | Sekundär-Vorlauf |
| PVL: | Primär-Vorlauf |
| PRL: | Primär-Rücklauf |
| SRL: | Sekundär-Rücklauf |
| Z: | Zirkulation |
| TWW: | Trinkwasser warm |
| ETWK: | Eingang Trinkwasser kalt |
| ATWK: | Ausgang Trinkwasser kalt |
| PWÜ: | Plattenwärmeübertrager |

Direkt zum Datenblatt:

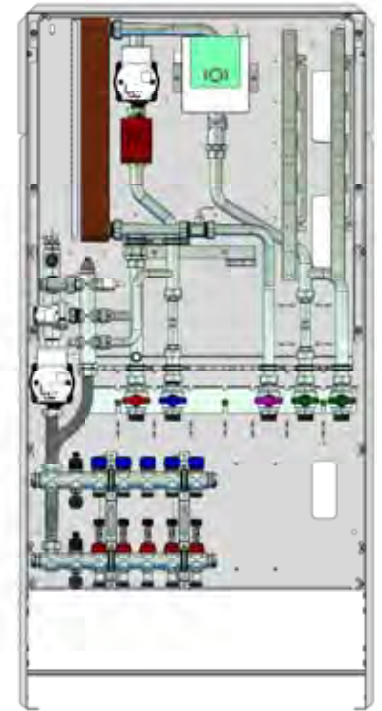
| | | | |
|-------------------------|-------------------------|-------------------------|-------------------------|
| | | | |
| 31+210100 W22-FBR-UP | 31+220100 W22-FBR-AP | 31+310100 W32-FBR-UP | 31+320100 W32-FBR-AP |

Kompaktstation Friwara W-FBR mit Friwara Standardregler 1.0

| Artikel Nr. | Bezeichnung | Preis in € | Artikel Nr. | Bezeichnung | Preis in € |
|-----------------------------------|------------------------------|------------|-----------------------------------|------------------------------|------------|
| im UP-Schrank PWÜ 22 l/min | | | im UP-Schrank PWÜ 32 l/min | | |
| 31+210100 | Friwara W22-FBR-UP ohne Hkr. | 2.303,60 € | 31+310100 | Friwara W32-FBR-UP ohne Hkr. | 2.342,87 € |
| im AP-Schrank PWÜ 22 l/min | | | im AP-Schrank PWÜ 32 l/min | | |
| 31+220100 | Friwara W22-FBR-AP ohne Hkr. | 2.303,60 € | 31+320100 | Friwara W32-FBR-AP ohne Hkr. | 2.342,87 € |

Kompaktstation Friwara W-FBR-63 mit Friwara Standardregler 1.0





| Artikel Nr. | Bezeichnung | Preis in € | Artikel Nr. | Bezeichnung | Preis in € |
|--|-------------------------------|------------|--|-------------------------------|------------|
| im UP-Schrank PWÜ 22 l/min  | | | im UP-Schrank PWÜ 32 l/min  | | |
| 31+210102 | Friwara W22-FBR-63-UP 2 Hkr. | 2.369,75 € | 31+310102 | Friwara W32-FBR-63-UP 2 Hkr. | 2.409,02 € |
| 31+210103 | Friwara W22-FBR-63-UP 3 Hkr. | 2.389,38 € | 31+310103 | Friwara W32-FBR-63-UP 3 Hkr. | 2.428,65 € |
| 31+210104 | Friwara W22-FBR-63-UP 4 Hkr. | 2.409,02 € | 31+310104 | Friwara W32-FBR-63-UP 4 Hkr. | 2.448,29 € |
| 31+210105 | Friwara W22-FBR-63-UP 5 Hkr. | 2.428,65 € | 31+310105 | Friwara W32-FBR-63-UP 5 Hkr. | 2.467,92 € |
| 31+210106 | Friwara W22-FBR-63-UP 6 Hkr. | 2.448,29 € | 31+310106 | Friwara W32-FBR-63-UP 6 Hkr. | 2.487,56 € |
| 31+210107 | Friwara W22-FBR-63-UP 7 Hkr. | 2.467,92 € | 31+310107 | Friwara W32-FBR-63-UP 7 Hkr. | 2.507,19 € |
| 31+210108 | Friwara W22-FBR-63-UP 8 Hkr. | 2.487,56 € | 31+310108 | Friwara W32-FBR-63-UP 8 Hkr. | 2.526,83 € |
| 31+210109 | Friwara W22-FBR-63-UP 9 Hkr. | 2.507,19 € | 31+310109 | Friwara W32-FBR-63-UP 9 Hkr. | 2.546,46 € |
| 31+210110 | Friwara W22-FBR-63-UP 10 Hkr. | 2.526,83 € | 31+310110 | Friwara W32-FBR-63-UP 10 Hkr. | 2.566,10 € |
| 31+210111 | Friwara W22-FBR-63-UP 11 Hkr. | 2.546,46 € | 31+310111 | Friwara W32-FBR-63-UP 11 Hkr. | 2.585,73 € |
| 31+210112 | Friwara W22-FBR-63-UP 12 Hkr. | 2.566,10 € | 31+310112 | Friwara W32-FBR-63-UP 12 Hkr. | 2.605,37 € |
| im AP-Schrank PWÜ 22 l/min  | | | im AP-Schrank PWÜ 32 l/min  | | |
| 31+220102 | Friwara W22-FBR-63-AP 2 Hkr. | 2.369,75 € | 31+320102 | Friwara W32-FBR-63-AP 2 Hkr. | 2.409,02 € |
| 31+220103 | Friwara W22-FBR-63-AP 3 Hkr. | 2.389,38 € | 31+320103 | Friwara W32-FBR-63-AP 3 Hkr. | 2.428,65 € |
| 31+220104 | Friwara W22-FBR-63-AP 4 Hkr. | 2.409,02 € | 31+320104 | Friwara W32-FBR-63-AP 4 Hkr. | 2.448,29 € |
| 31+220105 | Friwara W22-FBR-63-AP 5 Hkr. | 2.428,65 € | 31+320105 | Friwara W32-FBR-63-AP 5 Hkr. | 2.467,92 € |
| 31+220106 | Friwara W22-FBR-63-AP 6 Hkr. | 2.448,29 € | 31+320106 | Friwara W32-FBR-63-AP 6 Hkr. | 2.487,56 € |
| 31+220107 | Friwara W22-FBR-63-AP 7 Hkr. | 2.467,92 € | 31+320107 | Friwara W32-FBR-63-AP 7 Hkr. | 2.507,19 € |
| 31+220108 | Friwara W22-FBR-63-AP 8 Hkr. | 2.487,56 € | 31+320108 | Friwara W32-FBR-63-AP 8 Hkr. | 2.526,83 € |
| 31+220109 | Friwara W22-FBR-63-AP 9 Hkr. | 2.507,19 € | 31+320109 | Friwara W32-FBR-63-AP 9 Hkr. | 2.546,46 € |
| 31+220110 | Friwara W22-FBR-63-AP 10 Hkr. | 2.526,83 € | 31+320110 | Friwara W32-FBR-63-AP 10 Hkr. | 2.566,10 € |
| 31+220111 | Friwara W22-FBR-63-AP 11 Hkr. | 2.546,46 € | 31+320111 | Friwara W32-FBR-63-AP 11 Hkr. | 2.585,73 € |
| 31+220112 | Friwara W22-FBR-63-AP 12 Hkr. | 2.566,10 € | 31+320112 | Friwara W32-FBR-63-AP 12 Hkr. | 2.605,37 € |



Stellantrieb 230 V und Klemmleiste 230 V mit Vorverdrahtung

| Artikel Nr. | Bezeichnung | Preis in € |
|-------------|---|------------|
| 31+000002X | Mehrpreis strawatherm 230 V + strawalogiX RT-STA8 230 V mit Vorverdrahtung 2 Hkr. | 131,88 € |
| 31+000003X | Mehrpreis strawatherm 230 V + strawalogiX RT-STA8 230 V mit Vorverdrahtung 3 Hkr. | 144,38 € |
| 31+000004X | Mehrpreis strawatherm 230 V + strawalogiX RT-STA8 230 V mit Vorverdrahtung 4 Hkr. | 156,87 € |
| 31+000005X | Mehrpreis strawatherm 230 V + strawalogiX RT-STA8 230 V mit Vorverdrahtung 5 Hkr. | 169,37 € |
| 31+000006X | Mehrpreis strawatherm 230 V + strawalogiX RT-STA8 230 V mit Vorverdrahtung 6 Hkr. | 181,86 € |
| 31+000007X | Mehrpreis strawatherm 230 V + strawalogiX RT-STA8 230 V mit Vorverdrahtung 7 Hkr. | 194,36 € |
| 31+000008X | Mehrpreis strawatherm 230 V + strawalogiX RT-STA8 230 V mit Vorverdrahtung 8 Hkr. | 206,85 € |
| 31+000009X | Mehrpreis strawatherm 230 V + strawalogiX RT-STA14 230 V mit Vorverdrahtung 9 Hkr. | 241,50 € |
| 31+000010X | Mehrpreis strawatherm 230 V + strawalogiX RT-STA14 230 V mit Vorverdrahtung 10 Hkr. | 254,00 € |
| 31+000011X | Mehrpreis strawatherm 230 V + strawalogiX RT-STA14 230 V mit Vorverdrahtung 11 Hkr. | 266,49 € |
| 31+000012X | Mehrpreis strawatherm 230 V + strawalogiX RT-STA14 230 V mit Vorverdrahtung 12 Hkr. | 278,99 € |

8.3.3 Dezentrale Frischwasser-Wohnungsstationen Warmwasserbereitung + Fußbodenheizkreisverteiler mit Festwertregelung

| Kompaktstation Friwara W-FBR-18 mit Friwara Standardregler 1.0 | | | | | |
|--|-------------------------------|---|----------------------------|-------------------------------|---|
| Artikel Nr. | Bezeichnung | Preis in € | Artikel Nr. | Bezeichnung | Preis in € |
| im UP-Schrank PWÜ 22 l/min | |  | im UP-Schrank PWÜ 32 l/min | |  |
| 31+211102 | Friwara W22-FBR-18-UP 2 Hkr. | 2.369,75 € | 31+311102 | Friwara W32-FBR-18-UP 2 Hkr. | 2.409,02 € |
| 31+211103 | Friwara W22-FBR-18-UP 3 Hkr. | 2.389,38 € | 31+311103 | Friwara W32-FBR-18-UP 3 Hkr. | 2.428,65 € |
| 31+211104 | Friwara W22-FBR-18-UP 4 Hkr. | 2.409,02 € | 31+311104 | Friwara W32-FBR-18-UP 4 Hkr. | 2.448,29 € |
| 31+211105 | Friwara W22-FBR-18-UP 5 Hkr. | 2.428,65 € | 31+311105 | Friwara W32-FBR-18-UP 5 Hkr. | 2.467,92 € |
| 31+211106 | Friwara W22-FBR-18-UP 6 Hkr. | 2.448,29 € | 31+311106 | Friwara W32-FBR-18-UP 6 Hkr. | 2.487,56 € |
| 31+211107 | Friwara W22-FBR-18-UP 7 Hkr. | 2.467,92 € | 31+311107 | Friwara W32-FBR-18-UP 7 Hkr. | 2.507,19 € |
| 31+211108 | Friwara W22-FBR-18-UP 8 Hkr. | 2.487,56 € | 31+311108 | Friwara W32-FBR-18-UP 8 Hkr. | 2.526,83 € |
| 31+211109 | Friwara W22-FBR-18-UP 9 Hkr. | 2.507,19 € | 31+311109 | Friwara W32-FBR-18-UP 9 Hkr. | 2.546,46 € |
| 31+211110 | Friwara W22-FBR-18-UP 10 Hkr. | 2.526,83 € | 31+311110 | Friwara W32-FBR-18-UP 10 Hkr. | 2.566,10 € |
| 31+211111 | Friwara W22-FBR-18-UP 11 Hkr. | 2.546,46 € | 31+311111 | Friwara W32-FBR-18-UP 11 Hkr. | 2.585,73 € |
| 31+211112 | Friwara W22-FBR-18-UP 12 Hkr. | 2.566,10 € | 31+311112 | Friwara W32-FBR-18-UP 12 Hkr. | 2.605,37 € |
| im AP-Schrank PWÜ 22 l/min | |  | im AP-Schrank PWÜ 32 l/min | |  |
| 31+221102 | Friwara W22-FBR-18-AP 2 Hkr. | 2.369,75 € | 31+321102 | Friwara W32-FBR-18-AP 2 Hkr. | 2.409,02 € |
| 31+221103 | Friwara W22-FBR-18-AP 3 Hkr. | 2.389,38 € | 31+321103 | Friwara W32-FBR-18-AP 3 Hkr. | 2.428,65 € |
| 31+221104 | Friwara W22-FBR-18-AP 4 Hkr. | 2.409,02 € | 31+321104 | Friwara W32-FBR-18-AP 4 Hkr. | 2.448,29 € |
| 31+221105 | Friwara W22-FBR-18-AP 5 Hkr. | 2.428,65 € | 31+321105 | Friwara W32-FBR-18-AP 5 Hkr. | 2.467,92 € |
| 31+221106 | Friwara W22-FBR-18-AP 6 Hkr. | 2.448,29 € | 31+321106 | Friwara W32-FBR-18-AP 6 Hkr. | 2.487,56 € |
| 31+221107 | Friwara W22-FBR-18-AP 7 Hkr. | 2.467,92 € | 31+321107 | Friwara W32-FBR-18-AP 7 Hkr. | 2.507,19 € |
| 31+221108 | Friwara W22-FBR-18-AP 8 Hkr. | 2.487,56 € | 31+321108 | Friwara W32-FBR-18-AP 8 Hkr. | 2.526,83 € |
| 31+221109 | Friwara W22-FBR-18-AP 9 Hkr. | 2.507,19 € | 31+321109 | Friwara W32-FBR-18-AP 9 Hkr. | 2.546,46 € |
| 31+221110 | Friwara W22-FBR-18-AP 10 Hkr. | 2.526,83 € | 31+321110 | Friwara W32-FBR-18-AP 10 Hkr. | 2.566,10 € |
| 31+221111 | Friwara W22-FBR-18-AP 11 Hkr. | 2.546,46 € | 31+321111 | Friwara W32-FBR-18-AP 11 Hkr. | 2.585,73 € |
| 31+221112 | Friwara W22-FBR-18-AP 12 Hkr. | 2.566,10 € | 31+321112 | Friwara W32-FBR-18-AP 12 Hkr. | 2.605,37 € |



EGO Regelantrieb 230 V und Klemmleiste 230 V mit Vorverdrahtung

| Artikel Nr. | Bezeichnung | Preis in € |
|-------------|---|------------|
| 31+000102X | Mehrprijs EGO 230 V + strawalogiX RT-STA8 230 V mit Vorverdrahtung 2 Hkr. | 186,48 € |
| 31+000103X | Mehrprijs EGO 230 V + strawalogiX RT-STA8 230 V mit Vorverdrahtung 3 Hkr. | 229,11 € |
| 31+000104X | Mehrprijs EGO 230 V + strawalogiX RT-STA8 230 V mit Vorverdrahtung 4 Hkr. | 271,74 € |
| 31+000105X | Mehrprijs EGO 230 V + strawalogiX RT-STA8 230 V mit Vorverdrahtung 5 Hkr. | 314,37 € |
| 31+000106X | Mehrprijs EGO 230 V + strawalogiX RT-STA8 230 V mit Vorverdrahtung 6 Hkr. | 357,00 € |
| 31+000107X | Mehrprijs EGO 230 V + strawalogiX RT-STA8 230 V mit Vorverdrahtung 7 Hkr. | 399,63 € |
| 31+000108X | Mehrprijs EGO 230 V + strawalogiX RT-STA8 230 V mit Vorverdrahtung 8 Hkr. | 442,26 € |
| 31+000109X | Mehrprijs EGO 230 V + strawalogiX RT-STA14 230 V mit Vorverdrahtung 9 Hkr. | 511,04 € |
| 31+000110X | Mehrprijs EGO 230 V + strawalogiX RT-STA14 230 V mit Vorverdrahtung 10 Hkr. | 553,67 € |
| 31+000111X | Mehrprijs EGO 230 V + strawalogiX RT-STA14 230 V mit Vorverdrahtung 11 Hkr. | 596,30 € |
| 31+000112X | Mehrprijs EGO 230 V + strawalogiX RT-STA14 230 V mit Vorverdrahtung 12 Hkr. | 638,93 € |

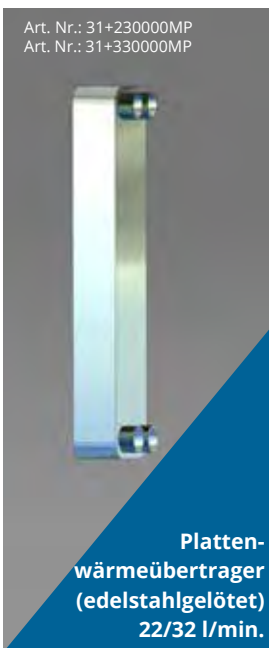

Zubehor Kompaktstation Friwara W-FBR

| Artikel Nr. | Bezeichnung | Preis in € |
|-------------|--|------------|
| 31+230000MP | Mehrprijs edelstahlgeloteter Plattenwarmeubertrager PWU 22 l/min | 346,19 € |
| 31+330000MP | Mehrprijs edelstahlgeloteter Plattenwarmeubertrager PWU 32 l/min | 430,29 € |
| 31+001001 | Mehrprijs Zirkulationsmodul + Sicherheitsventil 1/2" (Abwasseranschluss bauseits vorsehen) | 276,26 € |
| 31-005181MP | Mehrprijs Strangreguliertventil Ballorex Vario DN 20 | 55,65 € |
| 31-005182MP | Mehrprijs Strangreguliertventil Ballorex Vario DN 25 | 62,27 € |
| 31+003000MP | Mehrprijs Dammung des Plattenwarmeubertragers und Rohrleitung | 68,78 € |
| 31+004000MP | Mehrprijs Friwara W-FBM mit Siemens Albatros | 446,67 € |
| 55-070524 | Siemens Witterungsfuhler (Auenfuhler) (zu FBM-Regelung) | 27,73 € |
| 55-005155 | Digitales Raumthermostat C09 230 V | 67,97 € |
| 55-005142 | Raumthermostat AP 230 V mit TR u. TA (strawa) | 33,44 € |
| 50-300000 | Strangentlufterstation ohne Abdeckung | 126,26 € |
| 50-110056 | Abdeckblende LIM Premium fur Strangentlufterstation | 30,67 € |

Friwara W-FBR

- Warmwasserbereitung + Flächenheizung mit Vorlauf-Festwertregelung 20° bis 50°C -

als modulare Station

Modul 1

Schrank mit Anschlussleiste für Friwara W:

Schrank:

- Unterputz- (UP) oder Aufputzausführung (AP)
- aus feuerverzinktem Stahlblech und alle sichtbaren Teile in Weiß RAL 9016
- alle Halterungen mit Schalldämmeinlage
- Maße B x H x T:
UP-Schrank: 732 x 1457 x 160-220 mm
AP-Schrank: 706 x 1493 x 180 mm

Anschlussleiste:

- Kugelhähne DN 25 (1" AG fld.),
Zirkulationskugelhahn DN 20 (3/4" IG)
- Anschlussleiste 5-fach: PVL-PRL-TWW-ETWK-ATWK
- Anschlussleiste 6-fach mit Zirkulation (Z):
PVL-PRL-Z-TWW-ETWK-ATWK
- Primär-Rücklauf optional mit Strangregulierventil (SRV) Ballorex Vario



Abb. 3990 101 122

Abkürzungen:

| | |
|-------|--------------------------|
| PVL: | Primär-Vorlauf |
| PRL: | Primär-Rücklauf |
| Z: | Zirkulation |
| TWW: | Trinkwasser warm |
| ETWK: | Eingang Trinkwasser kalt |
| ATWK: | Ausgang Trinkwasser kalt |
| PWÜ: | Plattenwärmeübertrager |
| KH: | Kugelhahn |



Modul 1 - Schrank mit Anschlussleiste Friwara W-FBR

| Artikel Nr. | Bezeichnung Frischwasser-Wohnungsstation | Zirkulation | SRV DN20 | Preis in € |
|--|--|-------------|----------|------------|
| Modul UP-Schrank B x H x T: 732 x 1457 x 160-220 mm | | | | |
| 3990 101 111 | Friwara-M1-W-UP-FB-KH5 | | | 425,88 € |
| 3990 101 112 | Friwara-M1-W-UP-FB-KH4-SRV20 | | x | 471,77 € |
| 3990 101 121 | Friwara-M1-W-UP-FB-KH6 | x | | 437,85 € |
| 3990 101 122 | Friwara-M1-W-UP-FB-KH5-SRV20 | x | x | 483,74 € |
| Modul AP-Schrank B x H x T: 706 x 1493 x 180 mm | | | | |
| 3990 101 011 | Friwara-M1-W-AP-FB-KH5 | | | 425,88 € |
| 3990 101 012 | Friwara-M1-W-AP-FB-KH4-SRV20 | | x | 471,77 € |
| 3990 101 021 | Friwara-M1-W-AP-FB-KH6 | x | | 437,85 € |
| 3990 101 022 | Friwara-M1-W-AP-FB-KH5-SRV20 | x | x | 483,74 € |

Friwara W-FBR als modulare Station

- Warmwasserbereitung + Flächenheizung mit Vorlauf-Festwertregelung 20° bis 50°C -

Modul 2-3

Frischwasser Friwara W-FBR:

Heizungsseite:

- Plattenwärmeübertrager (PWÜ) kupfergelötet (Cu) oder edelstahlgelötet (VA)
- Pulsweitenmodulierende Hocheffizienzpumpe Wilo (W) Typ Para 15-130/8-75/IPWM-12
- Zonenventil DN 25 zur Absperrung der Frischwasserstation
- Wärmezählerpassstück variabel 1" AG fld. (Länge 130 mm) oder ¾" AG fld. (Länge 110 mm)
- Fühlereinbaustück direktführend Ø 5-5,2 mm M10x1 IG (für Fabrikate Ista Sensonic, Allmess V-Lite, Pollux Com E, Techem Δ tech, Minol M, Rossweiner, ABB, Entec, Molline)
- Verrohrungsmaterial Edelstahl 1.4301 (DIN EN 10088)

Trinkwasserseite:

- Plattenwärmeübertrager mit Schüttleistung (SL) 22 l/min oder 32 l/min
- Rückschlagklappe, Impulsgeber
- Wasserzählerpassstück variabel 1" AG fld. (Länge 130 mm) oder ¾" AG fld. (Länge 110 mm)
- optional mit Zirkulation mit Zirkulationspumpe ecocirc PRO 13-1/940-01
- Verrohrungsmaterial Edelstahl 1.4401 (DIN EN 10088)

Frischwasserregler:

- 3 Varianten (Friwara Standardregler 1.0, Friwara Regler-LAN 2.0, Friwara Regler-WLAN 2.0)
- Trinkwarmwassertemperatur einstellbar von 45-60 °C
- Zirkulationsfunktionen (Zeitintervall)
- Komfortschaltung für Warmhaltung des Plattenwärmeübertragers
- Einbindung GLT bei Regler LAN 2.0 und Regler-WLAN 2.0

FBR-Regelgruppe:

- Vorlaufestwerttemperatur über Festwertregler einstellbar von 20-50 °C
- mit Pumpe Wilo Para 15-130/6-43/SC-12
- integriertes Regulierventil am Primär-Rücklauf für hydraulischen Abgleich
- integriertes Rückschlagventil und Temperaturbegrenzer fix auf 55 °C
- Abgänge mit 1" ÜW-Mutter fld. für Anschluss der Heizkreisverteiler



Abb. 3990 323 231

Direkt zum Datenblatt:

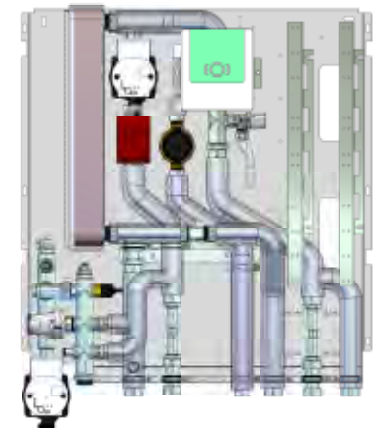

Modul 2-3 - Frischwasser Friwara W-FBR

| Artikel Nr. | Bezeichnung Frischwasser-Wohnungsstation | Schüttl. in l/min | PWÜ | Zirkulation | Dämmung | Preis in € |
|--------------|--|-------------------|-----|-------------|---------|------------|
| 3990 323 201 | Friwara-M2-3-W-FBR-22-CU | 22 | Cu | | | 1.847,69 € |
| 3990 323 221 | Friwara-M2-3-W-FBR-22-CU-D | 22 | Cu | | x | 1.925,70 € |
| 3990 323 231 | Friwara-M2-3-W-FBR-22-CU-Z-D | 22 | Cu | x | x | 2.153,45 € |
| 3990 323 241 | Friwara-M2-3-W-FBR-22-VA | 22 | VA | | | 2.180,75 € |
| 3990 323 261 | Friwara-M2-3-W-FBR-22-VA-D | 22 | VA | | x | 2.258,76 € |
| 3990 323 271 | Friwara-M2-3-W-FBR-22-VA-Z-D | 22 | VA | x | x | 2.486,51 € |
| 3990 323 301 | Friwara-M2-3-W-FBR-32-CU | 32 | Cu | | | 1.886,96 € |
| 3990 323 321 | Friwara-M2-3-W-FBR-32-CU-D | 32 | Cu | | x | 1.964,97 € |
| 3990 323 331 | Friwara-M2-3-W-FBR-32-CU-Z-D | 32 | Cu | x | x | 2.192,72 € |
| 3990 323 341 | Friwara-M2-3-W-FBR-32-VA | 32 | VA | | | 2.329,22 € |
| 3990 323 361 | Friwara-M2-3-W-FBR-32-VA-D | 32 | VA | | x | 2.407,23 € |
| 3990 323 371 | Friwara-M2-3-W-FBR-32-VA-Z-D | 32 | VA | x | x | 2.634,98 € |

8.3.3 Dezentrale Frischwasser-Wohnungsstationen Warmwasserbereitung + Fußbodenheizkreisverteiler mit Festwertregelung

Warengruppe 399/50/55/211





Friwara W-FBR

- Warmwasserbereitung + Flächenheizung mit Vorlauf-Festwertregelung 20° bis 50°C -

als modulare Station

Modul 5

Verteiler für Friwara W-FBR:

| Modul 5 - Verteiler Friwara W-FBR | | | | | |
|---|----------------------------|--|--|----------------------------|--|
| FBH-Anschlussverteiler 63 | | | FBH-Anschlussverteiler 18 für EGO-System | | |
|  | | Primäranschluss 1" AG fld. nach oben mit Regolux Durchflussanzeiger 0-3 l/min und THV-Einsatz mit Anschlussgewinde M30x1,5; 2 x flexible Anschlussrohre für Anschluss an Regelgruppe |  | | Primäranschluss 1" AG fld. nach oben mit Durchflussanzeiger min/max. und THV-Einsatz für EGO-Schnellverschluss 2x flexible Anschlussrohre für Anschluss an Regelgruppe |
| Artikel Nr. | Bezeichnung | Preis in € | Artikel Nr. | Bezeichnung | Preis in € |
| 3990 530 002 | Friwara-M5-W-FB-63 2 Hkr. | 96,18 € | 3990 540 002 | Friwara-M5-W-FB-18 2 Hkr. | 96,18 € |
| 3990 530 003 | Friwara-M5-W-FB-63 3 Hkr. | 115,82 € | 3990 540 003 | Friwara-M5-W-FB-18 3 Hkr. | 115,82 € |
| 3990 530 004 | Friwara-M5-W-FB-63 4 Hkr. | 135,45 € | 3990 540 004 | Friwara-M5-W-FB-18 4 Hkr. | 135,45 € |
| 3990 530 005 | Friwara-M5-W-FB-63 5 Hkr. | 155,09 € | 3990 540 005 | Friwara-M5-W-FB-18 5 Hkr. | 155,09 € |
| 3990 530 006 | Friwara-M5-W-FB-63 6 Hkr. | 174,72 € | 3990 540 006 | Friwara-M5-W-FB-18 6 Hkr. | 174,72 € |
| 3990 530 007 | Friwara-M5-W-FB-63 7 Hkr. | 194,36 € | 3990 540 007 | Friwara-M5-W-FB-18 7 Hkr. | 194,36 € |
| 3990 530 008 | Friwara-M5-W-FB-63 8 Hkr. | 213,99 € | 3990 540 008 | Friwara-M5-W-FB-18 8 Hkr. | 213,99 € |
| 3990 530 009 | Friwara-M5-W-FB-63 9 Hkr. | 233,63 € | 3990 540 009 | Friwara-M5-W-FB-18 9 Hkr. | 233,63 € |
| 3990 530 010 | Friwara-M5-W-FB-63 10 Hkr. | 253,26 € | 3990 540 010 | Friwara-M5-W-FB-18 10 Hkr. | 253,26 € |
| 3990 530 011 | Friwara-M5-W-FB-63 11 Hkr. | 272,90 € | 3990 540 011 | Friwara-M5-W-FB-18 11 Hkr. | 272,90 € |
| 3990 530 012 | Friwara-M5-W-FB-63 12 Hkr. | 292,53 € | 3990 540 012 | Friwara-M5-W-FB-18 12 Hkr. | 292,53 € |
| direkt zum Datenblatt: | |  | direkt zum Datenblatt: | |  |



| Zubehör für kompakte und modulare Station Friwara W-FBR | | |
|---|---|------------|
| Artikel Nr. | Bezeichnung | Preis in € |
| für modulare Station | | |
| 55-005076 | strawatherm 230 V Stellantrieb | 23,82 € |
| 2110 210 001 | EGO mit Schnellverschluss | 53,51 € |
| 3990 700 103 | Friwara Klemmleiste strawalogiX RT6-STA8 230 V | 117,92 € |
| 3990 700 104 | Friwara Klemmleiste strawalogiX RT8-STA14 230 V | 145,22 € |
| für kompakte und modulare Station | | |
| 3990 000 001 | Mehrpreis Friwara Frischwasserregler LAN 2.0 mit integrierter Klemmleiste inklusive Bediengerät | 885,57 € |
| 3990 000 002 | Mehrpreis Friwara Frischwasserregler WLAN 2.0 mit integrierter Klemmleiste inklusive Bediengerät und WLAN-Antenne | 1.069,01 € |
| 3990 000 003 | Raumtemperaturfühler EnOcean | 144,17 € |
| 3990 700 101 | Bediengerät Friwara Frischwasserregler 2.0 | 217,35 € |
| 3990 700 202 | Fühlereinbaustück 3/8" Ø 6 mm M12x1AG (für Fabrikat Allmess Integral MK) | 5,57 € |
| 55-005155 | Digitales Raumthermostat C09 230 V | 67,97 € |
| 55-005142 | Raumthermostat AP 230 V mit TR u. TA (strawa) | 33,44 € |
| 50-300000 | Strangentlüfterstation ohne Abdeckung | 126,26 € |
| 50-110056 | Abdeckblende LIM Premium für Strangentlüfterstation | 30,67 € |

Friwara W-FBR-HT - Warmwasserbereitung + Flächenheizung mit Vorlauf-Festwertregelung 20° bis 50°C + Hochtemperaturabgang für statische Heizflächen - als **Kompaktstation**

Bestehend aus:

Schrank:

- Unterputz- (UP) oder Aufputzausführung (AP)
- aus feuerverzinktem Stahlblech und alle sichtbaren Teile in Weiß RAL 9016
- alle Halterungen mit Schalldämmeinlage
- Maße B x H x T:
UP-Schrank: 732 x 1457 x 160-220 mm
AP-Schrank: 706 x 1493 x 180 mm

Anschlussleiste:

- Kugelhähne DN 25 (1" AG fld.), Zirkulationskugelhahn DN 20 (3/4" IG)
- Anschlussleiste 7-fach: SVL-PVL-PRL-SRL-TWW-ETWK-ATWK
- Anschlussleiste 8-fach mit Zirkulation (Z): SVL-PVL-PRL-SRL-Z-TWW-ETWK-ATWK
- Primär-Rücklauf optional mit Strangregulierventil (SRV) Ballorex Vario

Frischwassermodul:

Heizungsseite:

- Plattenwärmeübertrager (PWÜ) kupfergelötet (Cu) oder edelstahlgelötet (VA)
- Pulsweitenmodulierende Hocheffizienzpumpe Wilo (W) Typ Para 15-130/8-75/IPWM-12
- Zonenventil DN 25 zur Absperrung der Frischwasserstation
- Wärmezählerpassstück variabel 1" AG fld. (Länge 130 mm) oder 3/4" AG fld. (Länge 110 mm)
- Fühlereinbaustück direktführend Ø 5-5,2 mm M10x1 IG (für Fabrikate Ista Sensonic, Allmess V-Lite, Pollux Com E, Techem Δ Tech, Minol M, Rossweiner, ABB, Entec, Molline)
- zusätzlicher Hochtemperaturabgang im Vor- und Rücklauf für den Anschluss von statischen Heizflächen, z.B. Heizkörper
- Verrohrungsmaterial Edelstahl 1.4301 (DIN EN 10088)

Trinkwasserseite:

- Plattenwärmeübertrager mit Schüttleistung (SL) 22 l/min oder 32 l/min

- Rückschlagklappe, Impulsgeber
- Wasserzählerpassstück variabel 1" AG fld. (Länge 130 mm) oder 3/4" AG fld. (Länge 110 mm)
- optional mit Zirkulation mit Zirkulationspumpe ecocirc PRO 13-1/940-01
- Verrohrungsmaterial Edelstahl 1.4401 (DIN EN 10088)

Frischwasserregler:

- 3 Varianten (Friwara Standardregler 1.0, Friwara Regler-LAN 2.0, Friwara Regler-WLAN 2.0)
- Trinkwarmwassertemperatur einstellbar von 45-60°C
- Zirkulationsfunktionen (Zeitintervall)
- Komfortschaltung für Warmhaltung des Plattenwärmeübertragers
- Einbindung GLT bei Regler LAN 2.0 und Regler-WLAN 2.0

FBR-Regelgruppe:

- Vorlauffestwerttemperatur über Festwertregler einstellbar von 20-50 °C
- mit Pumpe Wilo Para 15-130/6-43/SC-12
- integriertes Regulierventil am Primär-Rücklauf für hydraulischen Abgleich
- integriertes Rückschlagventil und Temperaturbegrenzer fix auf 55 °C
- Abgänge mit 1" ÜW-Mutter fld. für Anschluss der Heizkreisverteiler

Verteiler + Zubehör:

- FBH-Anschlussverteiler e-class 63 (mit Regolux Durchflussanzeiger 0-3 l/min und THV-Einsatz mit Anschlussgewinde M30x1,5) oder FBH-Anschlussverteiler e-class 18 (mit Durchflussanzeiger min/max. und THV-Einsatz für EGO-Schnellverschluss)
- flexible Anschlussrohre 1" ÜW fld. zur leichten Montage an die FBR-Regelgruppe des Frischwassermoduls



Abb. 31+210405

Abkürzungen:

- SVL: Sekundär-Vorlauf
- PVL: Primär-Vorlauf
- PRL: Primär-Rücklauf
- SRL: Sekundär-Rücklauf
- Z: Zirkulation
- TWW: Trinkwasser warm
- ETWK: Eingang Trinkwasser kalt
- ATWK: Ausgang Trinkwasser kalt
- PWÜ: Plattenwärmeübertrager

| Direkt zum Datenblatt: | | | |
|----------------------------|----------------------------|----------------------------|----------------------------|
| | | | |
| 31+210400 W22-FBR-HT-UP | 31+220400 W22-FBR-HT-AP | 31+310400 W32-FBR-HT-UP | 31+320400 W32-FBR-HT-AP |

| Kompaktstation Friwara W-FBR mit Friwara Standardregler 1.0 | | | | | |
|---|---------------------------------|------------|----------------------------|---------------------------------|------------|
| Artikel Nr. | Bezeichnung | Preis in € | Artikel Nr. | Bezeichnung | Preis in € |
| im UP-Schrank PWÜ 22 l/min | | | im UP-Schrank PWÜ 32 l/min | | |
| 31+210400 | Friwara W22-FBR-HT-UP ohne Hkr. | 2.436,84 € | 31+310400 | Friwara W32-FBR-HT-UP ohne Hkr. | 2.476,11 € |
| im AP-Schrank PWÜ 22 l/min | | | im AP-Schrank PWÜ 32 l/min | | |
| 31+220400 | Friwara W22-FBR-HT-AP ohne Hkr. | 2.436,84 € | 31+320400 | Friwara W32-FBR-HT-AP ohne Hkr. | 2.476,11 € |

8.3.4 Dezentrale Frischwasser-Wohnungsstationen Warmwasserbereitung + Fußbodenheizkreisverteiler mit Festwertregelung + Hochtemperaturabgang

Warengruppe 31

Friwara W-FBR-HT - Warmwasserbereitung + Flächenheizung mit Vorlauf-Festwertregelung 20° bis 50°C + Hochtemperaturabgang für statische Heizflächen -
als **Kompaktstation**

Kompaktstation Friwara W-FBR-63-HT mit Friwara Standardregler 1.0

| Artikel Nr. | Bezeichnung | Preis in € | Artikel Nr. | Bezeichnung | Preis in € |
|--|----------------------------------|------------|--|----------------------------------|------------|
| im UP-Schrank PWÜ 22 l/min  | | | im UP-Schrank PWÜ 32 l/min  | | |
| 31+210402 | Friwara W22-FBR-63-HT-UP 2 Hkr. | 2.502,99 € | 31+310402 | Friwara W32-FBR-63-HT-UP 2 Hkr. | 2.542,26 € |
| 31+210403 | Friwara W22-FBR-63-HT-UP 3 Hkr. | 2.522,63 € | 31+310403 | Friwara W32-FBR-63-HT-UP 3 Hkr. | 2.561,90 € |
| 31+210404 | Friwara W22-FBR-63-HT-UP 4 Hkr. | 2.542,26 € | 31+310404 | Friwara W32-FBR-63-HT-UP 4 Hkr. | 2.581,53 € |
| 31+210405 | Friwara W22-FBR-63-HT-UP 5 Hkr. | 2.561,90 € | 31+310405 | Friwara W32-FBR-63-HT-UP 5 Hkr. | 2.601,17 € |
| 31+210406 | Friwara W22-FBR-63-HT-UP 6 Hkr. | 2.581,53 € | 31+310406 | Friwara W32-FBR-63-HT-UP 6 Hkr. | 2.620,80 € |
| 31+210407 | Friwara W22-FBR-63-HT-UP 7 Hkr. | 2.601,17 € | 31+310407 | Friwara W32-FBR-63-HT-UP 7 Hkr. | 2.640,44 € |
| 31+210408 | Friwara W22-FBR-63-HT-UP 8 Hkr. | 2.620,80 € | 31+310408 | Friwara W32-FBR-63-HT-UP 8 Hkr. | 2.660,07 € |
| 31+210409 | Friwara W22-FBR-63-HT-UP 9 Hkr. | 2.640,44 € | 31+310409 | Friwara W32-FBR-63-HT-UP 9 Hkr. | 2.679,71 € |
| 31+210410 | Friwara W22-FBR-63-HT-UP 10 Hkr. | 2.660,07 € | 31+310410 | Friwara W32-FBR-63-HT-UP 10 Hkr. | 2.699,34 € |
| 31+210411 | Friwara W22-FBR-63-HT-UP 11 Hkr. | 2.679,71 € | 31+310411 | Friwara W32-FBR-63-HT-UP 11 Hkr. | 2.718,98 € |
| 31+210412 | Friwara W22-FBR-63-HT-UP 12 Hkr. | 2.699,34 € | 31+310412 | Friwara W32-FBR-63-HT-UP 12 Hkr. | 2.738,61 € |
| im AP-Schrank PWÜ 22 l/min  | | | im AP-Schrank PWÜ 32 l/min  | | |
| 31+220402 | Friwara W22-FBR-63-HT-AP 2 Hkr. | 2.502,99 € | 31+320402 | Friwara W32-FBR-63-HT-AP 2 Hkr. | 2.542,26 € |
| 31+220403 | Friwara W22-FBR-63-HT-AP 3 Hkr. | 2.522,63 € | 31+320403 | Friwara W32-FBR-63-HT-AP 3 Hkr. | 2.561,90 € |
| 31+220404 | Friwara W22-FBR-63-HT-AP 4 Hkr. | 2.542,26 € | 31+320404 | Friwara W32-FBR-63-HT-AP 4 Hkr. | 2.581,53 € |
| 31+220405 | Friwara W22-FBR-63-HT-AP 5 Hkr. | 2.561,90 € | 31+320405 | Friwara W32-FBR-63-HT-AP 5 Hkr. | 2.601,17 € |
| 31+220406 | Friwara W22-FBR-63-HT-AP 6 Hkr. | 2.581,53 € | 31+320406 | Friwara W32-FBR-63-HT-AP 6 Hkr. | 2.620,80 € |
| 31+220407 | Friwara W22-FBR-63-HT-AP 7 Hkr. | 2.601,17 € | 31+320407 | Friwara W32-FBR-63-HT-AP 7 Hkr. | 2.640,44 € |
| 31+220408 | Friwara W22-FBR-63-HT-AP 8 Hkr. | 2.620,80 € | 31+320408 | Friwara W32-FBR-63-HT-AP 8 Hkr. | 2.660,07 € |
| 31+220409 | Friwara W22-FBR-63-HT-AP 9 Hkr. | 2.640,44 € | 31+320409 | Friwara W32-FBR-63-HT-AP 9 Hkr. | 2.679,71 € |
| 31+220410 | Friwara W22-FBR-63-HT-AP 10 Hkr. | 2.660,07 € | 31+320410 | Friwara W32-FBR-63-HT-AP 10 Hkr. | 2.699,34 € |
| 31+220411 | Friwara W22-FBR-63-HT-AP 11 Hkr. | 2.679,71 € | 31+320411 | Friwara W32-FBR-63-HT-AP 11 Hkr. | 2.718,98 € |
| 31+220412 | Friwara W22-FBR-63-HT-AP 12 Hkr. | 2.699,34 € | 31+320412 | Friwara W32-FBR-63-HT-AP 12 Hkr. | 2.738,61 € |



Art. Nr.: 31+0000XX

Stellantrieb 230 V und Klemmleiste 230 V mit Vorverdrahtung

| Artikel Nr. | Bezeichnung | Preis in € |
|-------------|---|------------|
| 31+00002X | Mehrpreis strawatherm 230 V + strawalogiX RT-STA8 230 V mit Vorverdrahtung 2 Hkr. | 131,88 € |
| 31+00003X | Mehrpreis strawatherm 230 V + strawalogiX RT-STA8 230 V mit Vorverdrahtung 3 Hkr. | 144,38 € |
| 31+00004X | Mehrpreis strawatherm 230 V + strawalogiX RT-STA8 230 V mit Vorverdrahtung 4 Hkr. | 156,87 € |
| 31+00005X | Mehrpreis strawatherm 230 V + strawalogiX RT-STA8 230 V mit Vorverdrahtung 5 Hkr. | 169,37 € |
| 31+00006X | Mehrpreis strawatherm 230 V + strawalogiX RT-STA8 230 V mit Vorverdrahtung 6 Hkr. | 181,86 € |
| 31+00007X | Mehrpreis strawatherm 230 V + strawalogiX RT-STA8 230 V mit Vorverdrahtung 7 Hkr. | 194,36 € |
| 31+00008X | Mehrpreis strawatherm 230 V + strawalogiX RT-STA8 230 V mit Vorverdrahtung 8 Hkr. | 206,85 € |
| 31+00009X | Mehrpreis strawatherm 230 V + strawalogiX RT-STA14 230 V mit Vorverdrahtung 9 Hkr. | 241,50 € |
| 31+00010X | Mehrpreis strawatherm 230 V + strawalogiX RT-STA14 230 V mit Vorverdrahtung 10 Hkr. | 254,00 € |
| 31+00011X | Mehrpreis strawatherm 230 V + strawalogiX RT-STA14 230 V mit Vorverdrahtung 11 Hkr. | 266,49 € |
| 31+00012X | Mehrpreis strawatherm 230 V + strawalogiX RT-STA14 230 V mit Vorverdrahtung 12 Hkr. | 278,99 € |

Kompaktstation Friwara W-FBR-18-HT mit Friwara Standardregler 1.0

| Artikel Nr. | Bezeichnung | Preis in € | Artikel Nr. | Bezeichnung | Preis in € |
|--|----------------------------------|------------|--|----------------------------------|------------|
| im UP-Schrank PWÜ 22 l/min  | | | im UP-Schrank PWÜ 32 l/min  | | |
| 31+211402 | Friwara W22-FBR-18-HT-UP 2 Hkr. | 2.502,99 € | 31+311402 | Friwara W32-FBR-18-HT-UP 2 Hkr. | 2.542,26 € |
| 31+211403 | Friwara W22-FBR-18-HT-UP 3 Hkr. | 2.522,63 € | 31+311403 | Friwara W32-FBR-18-HT-UP 3 Hkr. | 2.561,90 € |
| 31+211404 | Friwara W22-FBR-18-HT-UP 4 Hkr. | 2.542,26 € | 31+311404 | Friwara W32-FBR-18-HT-UP 4 Hkr. | 2.581,53 € |
| 31+211405 | Friwara W22-FBR-18-HT-UP 5 Hkr. | 2.561,90 € | 31+311405 | Friwara W32-FBR-18-HT-UP 5 Hkr. | 2.601,17 € |
| 31+211406 | Friwara W22-FBR-18-HT-UP 6 Hkr. | 2.581,53 € | 31+311406 | Friwara W32-FBR-18-HT-UP 6 Hkr. | 2.620,80 € |
| 31+211407 | Friwara W22-FBR-18-HT-UP 7 Hkr. | 2.601,17 € | 31+311407 | Friwara W32-FBR-18-HT-UP 7 Hkr. | 2.640,44 € |
| 31+211408 | Friwara W22-FBR-18-HT-UP 8 Hkr. | 2.620,80 € | 31+311408 | Friwara W32-FBR-18-HT-UP 8 Hkr. | 2.660,07 € |
| 31+211409 | Friwara W22-FBR-18-HT-UP 9 Hkr. | 2.640,44 € | 31+311409 | Friwara W32-FBR-18-HT-UP 9 Hkr. | 2.679,71 € |
| 31+211410 | Friwara W22-FBR-18-HT-UP 10 Hkr. | 2.660,07 € | 31+311410 | Friwara W32-FBR-18-HT-UP 10 Hkr. | 2.699,34 € |
| 31+211411 | Friwara W22-FBR-18-HT-UP 11 Hkr. | 2.679,71 € | 31+311411 | Friwara W32-FBR-18-HT-UP 11 Hkr. | 2.718,98 € |
| 31+211412 | Friwara W22-FBR-18-HT-UP 12 Hkr. | 2.699,34 € | 31+311412 | Friwara W32-FBR-18-HT-UP 12 Hkr. | 2.738,61 € |
| im AP-Schrank PWÜ 22 l/min  | | | im AP-Schrank PWÜ 32 l/min  | | |
| 31+221402 | Friwara W22-FBR-18-HT-AP 2 Hkr. | 2.502,99 € | 31+321402 | Friwara W32-FBR-18-HT-AP 2 Hkr. | 2.542,26 € |
| 31+221403 | Friwara W22-FBR-18-HT-AP 3 Hkr. | 2.522,63 € | 31+321403 | Friwara W32-FBR-18-HT-AP 3 Hkr. | 2.561,90 € |
| 31+221404 | Friwara W22-FBR-18-HT-AP 4 Hkr. | 2.542,26 € | 31+321404 | Friwara W32-FBR-18-HT-AP 4 Hkr. | 2.581,53 € |
| 31+221405 | Friwara W22-FBR-18-HT-AP 5 Hkr. | 2.561,90 € | 31+321405 | Friwara W32-FBR-18-HT-AP 5 Hkr. | 2.601,17 € |
| 31+221406 | Friwara W22-FBR-18-HT-AP 6 Hkr. | 2.581,53 € | 31+321406 | Friwara W32-FBR-18-HT-AP 6 Hkr. | 2.620,80 € |
| 31+221407 | Friwara W22-FBR-18-HT-AP 7 Hkr. | 2.601,17 € | 31+321407 | Friwara W32-FBR-18-HT-AP 7 Hkr. | 2.640,44 € |
| 31+221408 | Friwara W22-FBR-18-HT-AP 8 Hkr. | 2.620,80 € | 31+321408 | Friwara W32-FBR-18-HT-AP 8 Hkr. | 2.660,07 € |
| 31+221409 | Friwara W22-FBR-18-HT-AP 9 Hkr. | 2.640,44 € | 31+321409 | Friwara W32-FBR-18-HT-AP 9 Hkr. | 2.679,71 € |
| 31+221410 | Friwara W22-FBR-18-HT-AP 10 Hkr. | 2.660,07 € | 31+321410 | Friwara W32-FBR-18-HT-AP 10 Hkr. | 2.699,34 € |
| 31+221411 | Friwara W22-FBR-18-HT-AP 11 Hkr. | 2.679,71 € | 31+321411 | Friwara W32-FBR-18-HT-AP 11 Hkr. | 2.718,98 € |
| 31+221412 | Friwara W22-FBR-18-HT-AP 12 Hkr. | 2.699,34 € | 31+321412 | Friwara W32-FBR-18-HT-AP 12 Hkr. | 2.738,61 € |



EGO Regelantrieb 230 V und Klemmleiste 230 V mit Vorverdrahtung

| Artikel Nr. | Bezeichnung | Preis in € |
|-------------|---|------------|
| 31+000102X | Mehrpreis EGO 230 V + strawalogiX RT-STA8 230 V mit Vorverdrahtung 2 Hkr. | 186,48 € |
| 31+000103X | Mehrpreis EGO 230 V + strawalogiX RT-STA8 230 V mit Vorverdrahtung 3 Hkr. | 229,11 € |
| 31+000104X | Mehrpreis EGO 230 V + strawalogiX RT-STA8 230 V mit Vorverdrahtung 4 Hkr. | 271,74 € |
| 31+000105X | Mehrpreis EGO 230 V + strawalogiX RT-STA8 230 V mit Vorverdrahtung 5 Hkr. | 314,37 € |
| 31+000106X | Mehrpreis EGO 230 V + strawalogiX RT-STA8 230 V mit Vorverdrahtung 6 Hkr. | 357,00 € |
| 31+000107X | Mehrpreis EGO 230 V + strawalogiX RT-STA8 230 V mit Vorverdrahtung 7 Hkr. | 399,63 € |
| 31+000108X | Mehrpreis EGO 230 V + strawalogiX RT-STA8 230 V mit Vorverdrahtung 8 Hkr. | 442,26 € |
| 31+000109X | Mehrpreis EGO 230 V + strawalogiX RT-STA14 230 V mit Vorverdrahtung 9 Hkr. | 511,04 € |
| 31+000110X | Mehrpreis EGO 230 V + strawalogiX RT-STA14 230 V mit Vorverdrahtung 10 Hkr. | 553,67 € |
| 31+000111X | Mehrpreis EGO 230 V + strawalogiX RT-STA14 230 V mit Vorverdrahtung 11 Hkr. | 596,30 € |
| 31+000112X | Mehrpreis EGO 230 V + strawalogiX RT-STA14 230 V mit Vorverdrahtung 12 Hkr. | 638,93 € |

Art. Nr.: 31+230000MP
Art. Nr.: 31+330000MP

Platten-
wärme-
übertrager
(edelstahl-
gelötet)
22/32 l/min.

Art. Nr.: 31+001001

Zirkulations-
modul inkl.
Sicherheitsventil
1/2 " 8 bar

Art. Nr.: 31-005181MP

Strang-
regulierventil
Ballorex
DN 20 / DN 25

Art. Nr.: 31+003000MP

Dämmung
des
Plattenwärme-
übertragers
und Rohrleitung

Art. Nr.: 31+004000MP

Friwara
W-FBM mit
Siemens
Albatros

Art. Nr.: 3990 700 201

Friwara
Zonenventil
für Hoch-
temperatur-
Abgang

Zubehör Kompaktstation Friwara W-FBR-HT

| Artikel Nr. | Bezeichnung | Preis in € |
|--------------|--|------------|
| 31+230000MP | Mehrpreis edelstahlgelöteter Plattenwärmeübertrager PWÜ 22 l/min | 346,19 € |
| 31+330000MP | Mehrpreis edelstahlgelöteter Plattenwärmeübertrager PWÜ 32 l/min | 430,29 € |
| 31+001001 | Mehrpreis Zirkulationsmodul + Sicherheitsventil 1/2" (Abwasseranschluss bauseits vorsehen) | 276,26 € |
| 31-005181MP | Mehrpreis Strangregulierventil Ballorex Vario DN 20 | 55,65 € |
| 31-005182MP | Mehrpreis Strangregulierventil Ballorex Vario DN 25 | 62,27 € |
| 31+003000MP | Mehrpreis Dämmung des Plattenwärmeübertragers und Rohrleitung | 68,78 € |
| 31+004000MP | Mehrpreis Friwara W-FBM mit Siemens Albatros | 446,67 € |
| 3990 700 201 | Friwara Zonenventil DN 20 für Hochtemperaturabgang | 49,14 € |
| 55-070524 | Siemens Witterungsfühler (Außenfühler) (zu FBM-Regelung) | 27,73 € |
| 55-005155 | Digitales Raumthermostat C09 230 V | 67,97 € |
| 55-005142 | Raumthermostat AP 230 V mit TR u. TA (strawa) | 33,44 € |
| 50-300000 | Strangentlüfterstation ohne Abdeckung | 126,26 € |
| 50-110056 | Abdeckblende LIM Premium für Strangentlüfterstation | 30,67 € |

Friwara W-FBR-HT
 als **modulare Station**

- Warmwasserbereitung + Flächenheizung mit Vorlauf-Festwertregelung 20° bis 50°C + Hochtemperaturabgang für statische Heizflächen -

Modul 1

Schrank mit Anschlussleiste für Friwara W-FBR-HT:

Schrank:

- Unterputz- (UP) oder Aufputzausführung (AP)
- aus feuerverzinktem Stahlblech und alle sichtbaren Teile in Weiß RAL 9016
- alle Halterungen mit Schalldämmeinlage
- Maße B x H x T:
 UP-Schrank: 732 x 1457 x 160-220 mm
 AP-Schrank: 706 x 1493 x 180 mm

Anschlussleiste:

- Kugelhähne DN 25 (1" AG fld.), Zirkulationskugelhahn DN 20 (3/4" IG)
- Anschlussleiste 5-fach: PVL-PRL-TWW-ETWK-ATWK
- Anschlussleiste 7-fach: SVL-PVL-PRL-SRLTWW-ETWK-ATWK
- Anschlussleiste 8-fach mit Zirkulation (Z): SVL-PVL-PRL-SRL-Z-TWW-ETWK-ATWK
- Anschlussleiste 6-fach mit Zirkulation (Z): PVL-PRL-Z-TWW-ETWK-ATWK
- Primär-Rücklauf optional mit Strangreguliertventil (SRV) Ballorex Vario



Abb. 3990 101 142

Abkürzungen:

- SVL: Sekundär-Vorlauf
- PVL: Primär-Vorlauf
- PRL: Primär-Rücklauf
- SRL: Sekundär-Rücklauf
- Z: Zirkulation
- TWW: Trinkwasser warm
- ETWK: Eingang Trinkwasser kalt
- ATWK: Ausgang Trinkwasser kalt
- PWÜ: Plattenwärmeübertrager
- KH: Kugelhahn

Direkt zum Datenblatt UP:



Direkt zum Datenblatt AP:



| Modul 1 - Schrank mit Anschlussleiste Friwara W-FBR-HT | | | | |
|---|--|-------------|----------|------------|
| Artikel Nr. | Bezeichnung Frischwasser-Wohnungsstation | Zirkulation | SRV DN20 | Preis in € |
| Modul UP-Schrank Maße B x H x T: 732 x 1457 x 160-220 mm | | | | |
| 3990 101 131 | Friwara-M1-W-UP-FB-KH7 | | | 463,05 € |
| 3990 101 132 | Friwara-M1-W-UP-FB-KH6-SRV20 | | x | 508,94 € |
| 3990 101 141 | Friwara-M1-W-UP-FB-KH8 | x | | 473,87 € |
| 3990 101 142 | Friwara-M1-W-UP-FB-KH7-SRV20 | x | x | 519,75 € |
| Modul AP-Schrank Maße B x H x T: 706 x 1493 x 180 mm | | | | |
| 3990 101 031 | Friwara-M1-W-AP-FB-KH7 | | | 463,05 € |
| 3990 101 032 | Friwara-M1-W-AP-FB-KH6-SRV20 | | x | 508,94 € |
| 3990 101 041 | Friwara-M1-W-AP-FB-KH8 | x | | 473,97 € |
| 3990 101 042 | Friwara-M1-W-AP-FB-KH7-SRV20 | x | x | 519,86 € |

Friwara W-FBR-HT - Warmwasserbereitung + Flächenheizung mit Vorlauf-Festwertregelung 20° bis 50°C + Hochtemperaturabgang für statische Heizflächen -
als **modulare Station**

Modul 2-3

Frischwasser Friwara W-FBR-HT:

Heizungsseite:

- Plattenwärmeübertrager (PWÜ) kupfergelötet (Cu) oder edelstahlgelötet (VA)
- Pulsweitenmodulierende Hocheffizienzpumpe Wilo (W) Typ Para 15-130/8-75/IPWM-12
- Zonenventil DN 25 zur Absperrung der Frischwasserstation
- Wärmezählerpassstück variabel 1" AG fld. (Länge 130 mm) oder ¾" AG fld. (Länge 110 mm)
- Fühlereinbaustück direktführend Ø 5-5,2 mm M10x1 IG (für Fabrikate Ista Sensonic, Allmess V-Lite, Pollux Com E, Techem Δ Tech, Minol M, Rossweiner, ABB, Entec, Molline)
- zusätzlicher Hochtemperaturabgang im Vor- und Rücklauf für den Anschluss von statischen Heizflächen, z.B. Heizkörper
- Verrohrungsmaterial Edelstahl 1.4301 (DIN EN 10088)

Trinkwasserseite:

- Plattenwärmeübertrager mit Schüttleistung (SL) 22 l/min oder 32 l/min
- Rückschlagklappe, Impulsgeber
- Wasserzählerpassstück variabel 1"AG fld. (Länge 130 mm) oder ¾" AG fld. (Länge 110 mm)

- optional mit Zirkulation mit Zirkulationspumpe ecocirc PRO 13-1/940-01
- Verrohrungsmaterial Edelstahl 1.4401 (DIN EN 10088)

Frischwasserregler:

- 3 Varianten (Friwara Standardregler 1.0, Friwara Regler-LAN 2.0, Friwara Regler-WLAN 2.0)
- Trinkwarmwassertemperatur einstellbar von 45-60 °C
- Zirkulationsfunktionen (Zeitintervall)
- Komfortschaltung für Warmhaltung des Plattenwärmeübertragers
- Einbindung GLT bei Regler LAN 2.0 und Regler-WLAN 2.0

FBR-Regelgruppe:

- Vorlauffestwerttemperatur über Festwertregler einstellbar von 20-50 °C
- mit Pumpe Wilo Para 15-130/6-43/SC-12
- integriertes Regulierventil am Primär-Rücklauf für hydraulischen Abgleich
- integriertes Rückschlagventil und Temperaturbegrenzer fix auf 55 °C
- Abgänge mit 1" ÜW-Mutter fld. für Anschluss der Heizkreisverteiler



Abb. 3990 324 231

Direkt zum
Datenblatt:





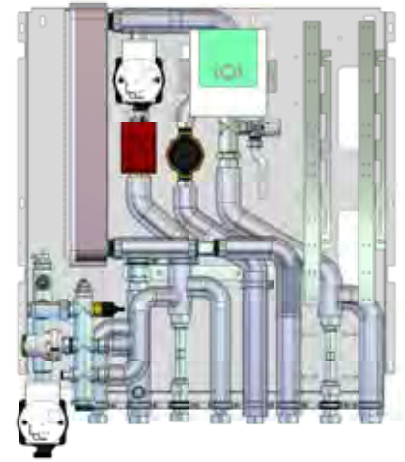

Modul 2-3 - Frischwasser Friwara W-FBR-HT

| Artikel Nr. | Bezeichnung Frischwasser-Wohnungsstation | Schüttl. in l/min | PWÜ | Zirkulation | Dämmung | Preis in € |
|--------------|--|-------------------|-----|-------------|---------|------------|
| 3990 324 201 | Friwara-M2-3-W-FBR-HT-22-CU | 22 | Cu | | | 1.943,76 € |
| 3990 324 221 | Friwara-M2-3-W-FBR-HT-22-CU-D | 22 | Cu | | x | 2.021,88 € |
| 3990 324 231 | Friwara-M2-3-W-FBR-HT-22-CU-Z-D | 22 | Cu | x | x | 2.249,52 € |
| 3990 324 241 | Friwara-M2-3-W-FBR-HT-22-VA | 22 | VA | | | 2.276,82 € |
| 3990 324 261 | Friwara-M2-3-W-FBR-HT-22-VA-D | 22 | VA | | x | 2.354,94 € |
| 3990 324 271 | Friwara-M2-3-W-FBR-HT-22-VA-Z-D | 22 | VA | x | x | 2.582,58 € |
| 3990 324 301 | Friwara-M2-3-W-FBR-HT-32-CU | 32 | Cu | | | 1.983,03 € |
| 3990 324 321 | Friwara-M2-3-W-FBR-HT-32-CU-D | 32 | Cu | | x | 2.061,15 € |
| 3990 324 331 | Friwara-M2-3-W-FBR-HT-32-CU-Z-D | 32 | Cu | x | x | 2.288,79 € |
| 3990 324 341 | Friwara-M2-3-W-FBR-HT-32-VA | 32 | VA | | | 2.425,29 € |
| 3990 324 361 | Friwara-M2-3-W-FBR-HT-32-VA-D | 32 | VA | | x | 2.503,41 € |
| 3990 324 371 | Friwara-M2-3-W-FBR-HT-32-VA-Z-D | 32 | VA | x | x | 2.731,05 € |

Friwara W-FBR-HT - Warmwasserbereitung + Flächenheizung mit Vorlauf-Festwertregelung 20° bis 50°C + Hochtemperaturabgang für statische Heizflächen -
als modulare Station

Modul 5

Verteiler für Friwara W-FBR-HT:

| Modul 5 - Verteiler Friwara W-FBR | | | | | |
|--|----------------------------|--|--|----------------------------|--|
| FBH-Anschlussverteiler 63 | | | FBH-Anschlussverteiler 18 für EGO-System | | |
|  | | Primäranschluss 1" AG fld. nach oben mit Regolux Durchflussanzeiger 0-3 l/min und THV-Einsatz mit Anschlussgewinde M30x1,5; 2 x flexible Anschlussrohre für Anschluss an Regelgruppe |  | | Primäranschluss 1" AG fld. nach oben mit Durchflussanzeiger min/max. und THV-Einsatz für EGO-Schnellverschluss 2x flexible Anschlussrohre für Anschluss an Regelgruppe |
| Artikel Nr. | Bezeichnung | Preis in € | Artikel Nr. | Bezeichnung | Preis in € |
| 3990 530 002 | Friwara-M5-W-FB-63 2 Hkr. | 96,18 € | 3990 540 002 | Friwara-M5-W-FB-18 2 Hkr. | 96,18 € |
| 3990 530 003 | Friwara-M5-W-FB-63 3 Hkr. | 115,82 € | 3990 540 003 | Friwara-M5-W-FB-18 3 Hkr. | 115,82 € |
| 3990 530 004 | Friwara-M5-W-FB-63 4 Hkr. | 135,45 € | 3990 540 004 | Friwara-M5-W-FB-18 4 Hkr. | 135,45 € |
| 3990 530 005 | Friwara-M5-W-FB-63 5 Hkr. | 155,09 € | 3990 540 005 | Friwara-M5-W-FB-18 5 Hkr. | 155,09 € |
| 3990 530 006 | Friwara-M5-W-FB-63 6 Hkr. | 174,72 € | 3990 540 006 | Friwara-M5-W-FB-18 6 Hkr. | 174,72 € |
| 3990 530 007 | Friwara-M5-W-FB-63 7 Hkr. | 194,36 € | 3990 540 007 | Friwara-M5-W-FB-18 7 Hkr. | 194,36 € |
| 3990 530 008 | Friwara-M5-W-FB-63 8 Hkr. | 213,99 € | 3990 540 008 | Friwara-M5-W-FB-18 8 Hkr. | 213,99 € |
| 3990 530 009 | Friwara-M5-W-FB-63 9 Hkr. | 233,63 € | 3990 540 009 | Friwara-M5-W-FB-18 9 Hkr. | 233,63 € |
| 3990 530 010 | Friwara-M5-W-FB-63 10 Hkr. | 253,26 € | 3990 540 010 | Friwara-M5-W-FB-18 10 Hkr. | 253,26 € |
| 3990 530 011 | Friwara-M5-W-FB-63 11 Hkr. | 272,90 € | 3990 540 011 | Friwara-M5-W-FB-18 11 Hkr. | 272,90 € |
| 3990 530 012 | Friwara-M5-W-FB-63 12 Hkr. | 292,53 € | 3990 540 012 | Friwara-M5-W-FB-18 12 Hkr. | 292,53 € |
| direkt zum Datenblatt: | |  | direkt zum Datenblatt: | |  |



| Zubehör für kompakte und modulare Station Friwara W-FBR | | |
|---|---|------------|
| Artikel Nr. | Bezeichnung | Preis in € |
| für modulare Station | | |
| 55-005076 | strawatherm 230 V Stellantrieb | 23,82 € |
| 2110 210 001 | EGO mit Schnellverschluss | 53,51 € |
| 3990 700 103 | Friwara Klemmleiste strawalogiX RT6-STA8 230 V | 117,92 € |
| 3990 700 104 | Friwara Klemmleiste strawalogiX RT8-STA14 230 V | 145,22 € |
| für kompakte und modulare Station | | |
| 3990 000 001 | Mehrpreis Friwara Frischwasserregler LAN 2.0 mit integrierter Klemmleiste inklusive Bediengerät | 885,57 € |
| 3990 000 002 | Mehrpreis Friwara Frischwasserregler WLAN 2.0 mit integrierter Klemmleiste inklusive Bediengerät und WLAN-Antenne | 1.069,01 € |
| 3990 000 003 | Raumtemperaturfühler EnOcean | 144,17 € |
| 3990 700 101 | Bediengerät Friwara Frischwasserregler 2.0 | 217,35 € |
| 3990 700 202 | Fühlereinbaustück 3/8" Ø 6 mm M12x1AG (für Fabrikat Allmess Integral MK) | 5,57 € |
| 3990 700 201 | Friwara Zonenventil DN 20 für Hochtemperaturabgang | 49,14 € |
| 55-005155 | Digitales Raumthermostat C09 230 V | 67,97 € |
| 55-005142 | Raumthermostat AP 230 V mit TR u. TA (strawa) | 33,44 € |
| 50-300000 | Strangentlüfterstation ohne Abdeckung | 126,26 € |
| 50-110056 | Abdeckblende LIM Premium für Strangentlüfterstation | 30,67 € |

Friwara W-4L - Warmwasserbereitung + Flächenheizung bzw. -kühlung im 4-Leitersystem - als Kompaktstation

Bestehend aus:

Schrank:

- Unterputz- (UP) oder Aufputzausführung (AP)
- aus feuerverzinktem Stahlblech und alle sichtbaren Teile in Weiß RAL 9016
- alle Halterungen mit Schalldämmeinlage
- Maße B x H x T:
UP-Schrank: 732 x 1457 x 160-220 mm
AP-Schrank: 706 x 1493 x 180 mm

Anschlussleiste:

- Kugelhähne DN 25 (1" AG fld.), Zirkulationskugelhahn DN 20 (3/4" IG)
- Anschlussleiste 5-fach: PVL-PRL-TWW-ETWK-ATWK
- Anschlussleiste 6-fach mit Zirkulation (Z): PVL-PRL-Z-TWW-ETWK-ATWK
- Primär-Rücklauf optional mit Strangregulierventil (SRV) Ballorex Vario

Frischwassermodul:

Heizungsseite:

- Plattenwärmeübertrager (PWÜ) kupfergelötet (Cu) oder edelstahlgelötet (VA)
- Pulsweitenmodulierende Hocheffizienzpumpe Wilo (W) Typ Para 15-130/8-75/IPWM-12
- Zonenventil DN 25 zur Absperrung der Frischwasserstation
- Wärmezählerpassstück variabel 1" AG fld. (Länge 130 mm) oder 3/4" AG fld. (Länge 110 mm)
- Fühlereinbaustück direktführend Ø 5-5,2 mm M10x1 IG (für Fabrikate Ista Sensonic, Allmess V-Lite, Pollux Com E, Techem Δ Tech, Minol M, Rossweiner, ABB, Entec, Molline)
- Verrohrungsmaterial Edelstahl 1.4301 (DIN EN 10088)

Trinkwasserseite:

- Plattenwärmeübertrager mit Schüttleistung (SL) 22 l/min oder 32 l/min
- Rückschlagklappe, Impulsgeber
- Wasserzählerpassstück variabel 1" AG fld. (Länge 130 mm) oder 3/4" AG fld. (Länge 110 mm)
- optional mit Zirkulation mit Zirkulationspumpe ecocirc PRO 13-1/940-01
- Verrohrungsmaterial Edelstahl 1.4401 (DIN EN 10088)

Frischwasserregler:

- 3 Varianten (Friwara Standardregler 1.0, Friwara Regler-LAN 2.0, Friwara Regler-WLAN 2.0)
- Trinkwarmwassertemperatur einstellbar von 45-60°C
- Zirkulationsfunktionen (Zeitintervall)
- Komfortschaltung für Warmhaltung des Plattenwärmeübertragers
- Einbindung GLT bei Regler LAN 2.0 und Regler-WLAN 2.0

Verteiler + Anschlussgarnitur und Zubehör:

- FBH-Anschlussverteiler e-class 63 (mit Regolux Durchflussanzeiger 0-3 l/min und THV-Einsatz mit Anschlussgewinde M30x1,5) oder FBH-Anschlussverteiler e-class 18 mit Durchflussanzeiger min/max. und THV-Einsatz für EGO-Schnellverschluss)



Abb. 31+210005

Abkürzungen:

- PVL: Primär-Vorlauf
 PRL: Primär-Rücklauf
 Z: Zirkulation
 TWW: Trinkwasser warm
 ETWK: Eingang Trinkwasser kalt
 ATWK: Ausgang Trinkwasser kalt
 PWÜ: Plattenwärmeübertrager

Direkt zum Datenblatt:

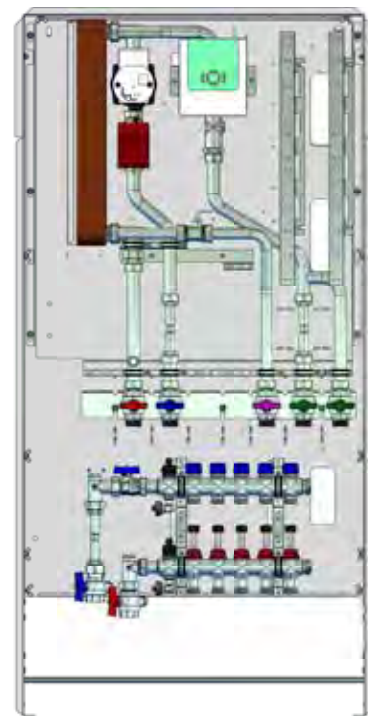

31+210005
W22-4L-63-UP



31+220005
W22-4L-63-AP



31+310005
W32-4L-63-UP



31+320005
W32-4L-63-AP

Kompaktstation Friwara W-4L-63 mit Friwara Standardregler 1.0





| Artikel Nr. | Bezeichnung | Preis in € | Artikel Nr. | Bezeichnung | Preis in € |
|--|------------------------------|------------|--|------------------------------|------------|
| im UP-Schrank PWÜ 22 l/min  | | | im UP-Schrank PWÜ 32 l/min  | | |
| 31+210002 | Friwara W22-4L-63-UP 2 Hkr. | 1.982,61 € | 31+310002 | Friwara W32-4L-63-UP 2 Hkr. | 2.021,88 € |
| 31+210003 | Friwara W22-4L-63-UP 3 Hkr. | 2.004,98 € | 31+310003 | Friwara W32-4L-63-UP 3 Hkr. | 2.044,25 € |
| 31+210004 | Friwara W22-4L-63-UP 4 Hkr. | 2.027,34 € | 31+310004 | Friwara W32-4L-63-UP 4 Hkr. | 2.066,61 € |
| 31+210005 | Friwara W22-4L-63-UP 5 Hkr. | 2.049,71 € | 31+310005 | Friwara W32-4L-63-UP 5 Hkr. | 2.088,98 € |
| 31+210006 | Friwara W22-4L-63-UP 6 Hkr. | 2.072,07 € | 31+310006 | Friwara W32-4L-63-UP 6 Hkr. | 2.111,34 € |
| 31+210007 | Friwara W22-4L-63-UP 7 Hkr. | 2.094,44 € | 31+310007 | Friwara W32-4L-63-UP 7 Hkr. | 2.133,71 € |
| 31+210008 | Friwara W22-4L-63-UP 8 Hkr. | 2.116,80 € | 31+310008 | Friwara W32-4L-63-UP 8 Hkr. | 2.156,07 € |
| 31+210009 | Friwara W22-4L-63-UP 9 Hkr. | 2.139,17 € | 31+310009 | Friwara W32-4L-63-UP 9 Hkr. | 2.178,44 € |
| 31+210010 | Friwara W22-4L-63-UP 10 Hkr. | 2.161,53 € | 31+310010 | Friwara W32-4L-63-UP 10 Hkr. | 2.200,80 € |
| 31+210011 | Friwara W22-4L-63-UP 11 Hkr. | 2.183,90 € | 31+310011 | Friwara W32-4L-63-UP 11 Hkr. | 2.223,17 € |
| 31+210012 | Friwara W22-4L-63-UP 12 Hkr. | 2.206,26 € | 31+310012 | Friwara W32-4L-63-UP 12 Hkr. | 2.245,53 € |
| im AP-Schrank PWÜ 22 l/min  | | | im AP-Schrank PWÜ 32 l/min  | | |
| 31+220002 | Friwara W22-4L-63-AP 2 Hkr. | 1.982,61 € | 31+320002 | Friwara W32-4L-63-AP 2 Hkr. | 2.021,88 € |
| 31+220003 | Friwara W22-4L-63-AP 3 Hkr. | 2.004,98 € | 31+320003 | Friwara W32-4L-63-AP 3 Hkr. | 2.044,25 € |
| 31+220004 | Friwara W22-4L-63-AP 4 Hkr. | 2.027,34 € | 31+320004 | Friwara W32-4L-63-AP 4 Hkr. | 2.066,61 € |
| 31+220005 | Friwara W22-4L-63-AP 5 Hkr. | 2.049,71 € | 31+320005 | Friwara W32-4L-63-AP 5 Hkr. | 2.088,98 € |
| 31+220006 | Friwara W22-4L-63-AP 6 Hkr. | 2.072,07 € | 31+320006 | Friwara W32-4L-63-AP 6 Hkr. | 2.111,34 € |
| 31+220007 | Friwara W22-4L-63-AP 7 Hkr. | 2.094,44 € | 31+320007 | Friwara W32-4L-63-AP 7 Hkr. | 2.133,71 € |
| 31+220008 | Friwara W22-4L-63-AP 8 Hkr. | 2.116,80 € | 31+320008 | Friwara W32-4L-63-AP 8 Hkr. | 2.156,07 € |
| 31+220009 | Friwara W22-4L-63-AP 9 Hkr. | 2.139,17 € | 31+320009 | Friwara W32-4L-63-AP 9 Hkr. | 2.178,44 € |
| 31+220010 | Friwara W22-4L-63-AP 10 Hkr. | 2.161,53 € | 31+320010 | Friwara W32-4L-63-AP 10 Hkr. | 2.200,80 € |
| 31+220011 | Friwara W22-4L-63-AP 11 Hkr. | 2.183,90 € | 31+320011 | Friwara W32-4L-63-AP 11 Hkr. | 2.223,17 € |
| 31+220012 | Friwara W22-4L-63-AP 12 Hkr. | 2.206,26 € | 31+320012 | Friwara W32-4L-63-AP 12 Hkr. | 2.245,53 € |



Stellantrieb 230 V und Klemmleiste 230 V mit Vorverdrahtung

| Artikel Nr. | Bezeichnung | Preis in € |
|-------------|---|------------|
| 31+00002X | Mehrpreis strawatherm 230 V + strawalogiX RT-STA8 230 V mit Vorverdrahtung 2 Hkr. | 131,88 € |
| 31+00003X | Mehrpreis strawatherm 230 V + strawalogiX RT-STA8 230 V mit Vorverdrahtung 3 Hkr. | 144,38 € |
| 31+00004X | Mehrpreis strawatherm 230 V + strawalogiX RT-STA8 230 V mit Vorverdrahtung 4 Hkr. | 156,87 € |
| 31+00005X | Mehrpreis strawatherm 230 V + strawalogiX RT-STA8 230 V mit Vorverdrahtung 5 Hkr. | 169,37 € |
| 31+00006X | Mehrpreis strawatherm 230 V + strawalogiX RT-STA8 230 V mit Vorverdrahtung 6 Hkr. | 181,86 € |
| 31+00007X | Mehrpreis strawatherm 230 V + strawalogiX RT-STA8 230 V mit Vorverdrahtung 7 Hkr. | 194,36 € |
| 31+00008X | Mehrpreis strawatherm 230 V + strawalogiX RT-STA8 230 V mit Vorverdrahtung 8 Hkr. | 206,85 € |
| 31+00009X | Mehrpreis strawatherm 230 V + strawalogiX RT-STA14 230 V mit Vorverdrahtung 9 Hkr. | 241,50 € |
| 31+00010X | Mehrpreis strawatherm 230 V + strawalogiX RT-STA14 230 V mit Vorverdrahtung 10 Hkr. | 254,00 € |
| 31+00011X | Mehrpreis strawatherm 230 V + strawalogiX RT-STA14 230 V mit Vorverdrahtung 11 Hkr. | 266,49 € |
| 31+00012X | Mehrpreis strawatherm 230 V + strawalogiX RT-STA14 230 V mit Vorverdrahtung 12 Hkr. | 278,99 € |

8.3.5 Dezentrale Frischwasser-Wohnungsstationen Warmwasserbereitung + Fußbodenheizkreisverteiler über 4-Leitersystem

| Kompaktstation Friwara W-4L-18 | | | | | |
|--------------------------------|------------------------------|---|----------------------------|------------------------------|---|
| Artikel Nr. | Bezeichnung | Preis in € | Artikel Nr. | Bezeichnung | Preis in € |
| im UP-Schrank PWÜ 22 l/min | |  | im UP-Schrank PWÜ 32 l/min | |  |
| 31+211002 | Friwara W22-4L-18-UP 2 Hkr. | 1.982,61 € | 31+311002 | Friwara W32-4L-18-UP 2 Hkr. | 2.021,88 € |
| 31+211003 | Friwara W22-4L-18-UP 3 Hkr. | 2.004,98 € | 31+311003 | Friwara W32-4L-18-UP 3 Hkr. | 2.044,25 € |
| 31+211004 | Friwara W22-4L-18-UP 4 Hkr. | 2.027,34 € | 31+311004 | Friwara W32-4L-18-UP 4 Hkr. | 2.066,61 € |
| 31+211005 | Friwara W22-4L-18-UP 5 Hkr. | 2.049,71 € | 31+311005 | Friwara W32-4L-18-UP 5 Hkr. | 2.088,98 € |
| 31+211006 | Friwara W22-4L-18-UP 6 Hkr. | 2.072,07 € | 31+311006 | Friwara W32-4L-18-UP 6 Hkr. | 2.111,34 € |
| 31+211007 | Friwara W22-4L-18-UP 7 Hkr. | 2.094,44 € | 31+311007 | Friwara W32-4L-18-UP 7 Hkr. | 2.133,71 € |
| 31+211008 | Friwara W22-4L-18-UP 8 Hkr. | 2.116,80 € | 31+311008 | Friwara W32-4L-18-UP 8 Hkr. | 2.156,07 € |
| 31+211009 | Friwara W22-4L-18-UP 9 Hkr. | 2.139,17 € | 31+311009 | Friwara W32-4L-18-UP 9 Hkr. | 2.178,44 € |
| 31+211010 | Friwara W22-4L-18-UP 10 Hkr. | 2.161,53 € | 31+311010 | Friwara W32-4L-18-UP 10 Hkr. | 2.200,80 € |
| 31+211011 | Friwara W22-4L-18-UP 11 Hkr. | 2.183,90 € | 31+311011 | Friwara W32-4L-18-UP 11 Hkr. | 2.223,17 € |
| 31+211012 | Friwara W22-4L-18-UP 12 Hkr. | 2.206,26 € | 31+311012 | Friwara W32-4L-18-UP 12 Hkr. | 2.245,53 € |
| im AP-Schrank PWÜ 22 l/min | |  | im AP-Schrank PWÜ 32 l/min | |  |
| 31+221002 | Friwara W22-4L-18-AP 2 Hkr. | 1.982,61 € | 31+321002 | Friwara W32-4L-18-AP 2 Hkr. | 2.021,88 € |
| 31+221003 | Friwara W22-4L-18-AP 3 Hkr. | 2.004,98 € | 31+321003 | Friwara W32-4L-18-AP 3 Hkr. | 2.044,25 € |
| 31+221004 | Friwara W22-4L-18-AP 4 Hkr. | 2.027,34 € | 31+321004 | Friwara W32-4L-18-AP 4 Hkr. | 2.066,61 € |
| 31+221005 | Friwara W22-4L-18-AP 5 Hkr. | 2.049,71 € | 31+321005 | Friwara W32-4L-18-AP 5 Hkr. | 2.088,98 € |
| 31+221006 | Friwara W22-4L-18-AP 6 Hkr. | 2.072,07 € | 31+321006 | Friwara W32-4L-18-AP 6 Hkr. | 2.111,34 € |
| 31+221007 | Friwara W22-4L-18-AP 7 Hkr. | 2.094,44 € | 31+321007 | Friwara W32-4L-18-AP 7 Hkr. | 2.133,71 € |
| 31+221008 | Friwara W22-4L-18-AP 8 Hkr. | 2.116,80 € | 31+321008 | Friwara W32-4L-18-AP 8 Hkr. | 2.156,07 € |
| 31+221009 | Friwara W22-4L-18-AP 9 Hkr. | 2.139,17 € | 31+321009 | Friwara W32-4L-18-AP 9 Hkr. | 2.178,44 € |
| 31+221010 | Friwara W22-4L-18-AP 10 Hkr. | 2.161,53 € | 31+321010 | Friwara W32-4L-18-AP 10 Hkr. | 2.200,80 € |
| 31+221011 | Friwara W22-4L-18-AP 11 Hkr. | 2.183,90 € | 31+321011 | Friwara W32-4L-18-AP 11 Hkr. | 2.223,17 € |
| 31+221012 | Friwara W22-4L-18-AP 12 Hkr. | 2.206,26 € | 31+321012 | Friwara W32-4L-18-AP 12 Hkr. | 2.245,53 € |



EGO Regelantrieb 230 V und Klemmleiste 230 V mit Vorverdrahtung

| Artikel Nr. | Bezeichnung | Preis in € |
|-------------|---|------------|
| 31+000102X | Mehrpriis EGO 230 V + strawalogiX RT-STA8 230 V mit Vorverdrahtung 2 Hkr. | 186,48 € |
| 31+000103X | Mehrpriis EGO 230 V + strawalogiX RT-STA8 230 V mit Vorverdrahtung 3 Hkr. | 229,11 € |
| 31+000104X | Mehrpriis EGO 230 V + strawalogiX RT-STA8 230 V mit Vorverdrahtung 4 Hkr. | 271,74 € |
| 31+000105X | Mehrpriis EGO 230 V + strawalogiX RT-STA8 230 V mit Vorverdrahtung 5 Hkr. | 314,37 € |
| 31+000106X | Mehrpriis EGO 230 V + strawalogiX RT-STA8 230 V mit Vorverdrahtung 6 Hkr. | 357,00 € |
| 31+000107X | Mehrpriis EGO 230 V + strawalogiX RT-STA8 230 V mit Vorverdrahtung 7 Hkr. | 399,63 € |
| 31+000108X | Mehrpriis EGO 230 V + strawalogiX RT-STA8 230 V mit Vorverdrahtung 8 Hkr. | 442,26 € |
| 31+000109X | Mehrpriis EGO 230 V + strawalogiX RT-STA14 230 V mit Vorverdrahtung 9 Hkr. | 511,04 € |
| 31+000110X | Mehrpriis EGO 230 V + strawalogiX RT-STA14 230 V mit Vorverdrahtung 10 Hkr. | 553,67 € |
| 31+000111X | Mehrpriis EGO 230 V + strawalogiX RT-STA14 230 V mit Vorverdrahtung 11 Hkr. | 596,30 € |
| 31+000112X | Mehrpriis EGO 230 V + strawalogiX RT-STA14 230 V mit Vorverdrahtung 12 Hkr. | 638,93 € |

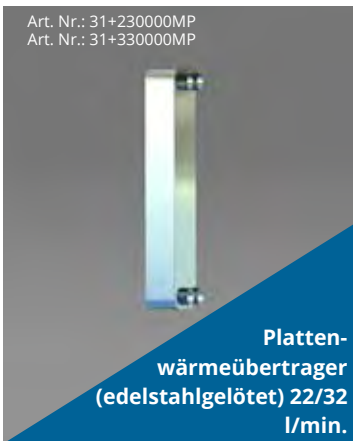

Zubehor Kompaktstation Friwara W-4L

| Artikel Nr. | Bezeichnung | Preis in € |
|-------------|--|------------|
| 31+230000MP | Mehrpriis edelstahlgeloteter Plattenwarmeubertrager PWU 22 l/min | 346,19 € |
| 31+330000MP | Mehrpriis edelstahlgeloteter Plattenwarmeubertrager PWU 32 l/min | 430,29 € |
| 31+001001 | Mehrpriis Zirkulationsmodul + Sicherheitsventil 1/2" (Abwasseranschluss bauseits vorsehen) | 276,26 € |
| 31-005181MP | Mehrpriis Strangreguliertventil Ballorex Vario DN 20 | 55,65 € |
| 31-005182MP | Mehrpriis Strangreguliertventil Ballorex Vario DN 25 | 62,27 € |
| 31+003000MP | Mehrpriis Dammung des Plattenwarmeubertragers und Rohrleitung | 68,78 € |
| 55-005155 | Digitales Raumthermostat C09 230 V | 67,97 € |
| 55-005142 | Raumthermostat AP 230 V mit TR u. TA (strawa) | 33,44 € |
| 50-300000 | Strangentlufterstation ohne Abdeckung | 126,26 € |
| 50-110056 | Abdeckblende LIM Premium fur Strangentlufterstation | 30,67 € |

Friwara W-4L - Warmwasserbereitung + Flächenheizung bzw. -kühlung im 4-Leitersystem - als modulare Station

Modul 1

Schrank mit Anschlussleiste für Friwara W-4L:

Schrank:

- Unterputz- (UP) oder Aufputzausführung (AP)
- aus feuerverzinktem Stahlblech und alle sichtbaren Teile in Weiß RAL 9016
- alle Halterungen mit Schalldämmeinlage
- Maße B x H x T:
UP-Schrank: 732 x 1457 x 160-220 mm
AP-Schrank: 706 x 1493 x 180 mm

Anschlussleiste:

- Kugelhähne DN 25 (1" AG fld.),
Zirkulationskugelhahn DN 20 (3/4" IG)
- Anschlussleiste 5-fach: PVL-PRL-TWW-ETWK-ATWK
- Anschlussleiste 6-fach mit Zirkulation (Z):
PVL-PRL-Z-TWW-ETWK-ATWK
- Primär-Rücklauf optional mit Strangregulierventil (SRV) Ballorex Vario



Abb. 3990 101 122

Abkürzungen:

| | |
|-------|--------------------------|
| PVL: | Primär-Vorlauf |
| PRL: | Primär-Rücklauf |
| Z: | Zirkulation |
| TWW: | Trinkwasser warm |
| ETWK: | Eingang Trinkwasser kalt |
| ATWK: | Ausgang Trinkwasser kalt |
| PWÜ: | Plattenwärmeübertrager |
| KH: | Kugelhahn |

Direkt zum Datenblatt UP:



Direkt zum Datenblatt AP:



Modul 1 - Schrank mit Anschlussleiste Friwara W-4L

| Artikel Nr. | Bezeichnung | Zirkulation | SRV DN20 | Preis in € |
|--------------|---|-------------|----------|------------|
| | Modul UP-Schrank Maße B x H x T: 732 x 1457 x 160-220 mm | | | |
| 3990 101 111 | Frischwasser-Wohnungsstation Friwara-M1-W-UP-FB-KH5 | | | 425,88 € |
| 3990 101 112 | Frischwasser-Wohnungsstation Friwara-M1-W-UP-FB-KH4-SRV20 | | x | 471,77 € |
| 3990 101 121 | Frischwasser-Wohnungsstation Friwara-M1-W-UP-FB-KH6 | x | | 437,85 € |
| 3990 101 122 | Frischwasser-Wohnungsstation Friwara-M1-W-UP-FB-KH5-SRV20 | x | x | 483,74 € |
| | Modul AP-Schrank Maße B x H x T: 706 x 1493 x 180 mm | | | |
| 3990 101 011 | Frischwasser-Wohnungsstation Friwara-M1-W-AP-FB-KH5 | | | 425,88 € |
| 3990 101 012 | Frischwasser-Wohnungsstation Friwara-M1-W-AP-FB-KH4-SRV20 | | x | 471,77 € |
| 3990 101 021 | Frischwasser-Wohnungsstation Friwara-M1-W-AP-FB-KH6 | x | | 437,85 € |
| 3990 101 022 | Frischwasser-Wohnungsstation Friwara-M1-W-AP-FB-KH5-SRV20 | x | x | 483,74 € |

Friwara W-4L - Warmwasserbereitung + Flächenheizung bzw. -kühlung im 4-Leitersystem - als modulare Station

Modul 3

Frischwasser Friwara W-4L:

Heizungsseite:

- Plattenwärmeübertrager (PWÜ) kupfergelötet (Cu) oder edelstahlgelötet (VA)
- Pulsweitenmodulierende Hocheffizienzpumpe Wilo (W) Typ Para 15-130/8-75/IPWM-12
- Zonenventil DN 25 zur Absperrung der Frischwasserstation
- Wärmezählerpassstück variabel 1" AG fld. (Länge 130 mm) oder ¾" AG fld. (Länge 110 mm)
- Fühlereinbaustück direktführend Ø 5-5,2 mm M10x1 IG (für Fabrikate Ista Sensonic, Allmess V-Lite, Pollux Com E, Techem Delta, Minol M, Rossweiner, ABB, Entec, Molline)
- Verrohrungsmaterial Edelstahl 1.4301 (DIN EN 10088)

Trinkwasserseite:

- Plattenwärmeübertrager mit Schüttleistung (SL) 22 l/min oder 32 l/min
- Rückschlagklappe, Impulsgeber
- Wasserzählerpassstück variabel 1" AG fld. (Länge 130 mm) oder ¾"AG fld. (Länge 110 mm)
- optional mit Zirkulation mit Zirkulationspumpe ecocirc PRO 13-1/940-01
- Verrohrungsmaterial Edelstahl 1.4401 (DIN EN 10088)

Frischwasserregler:

- mit Friwara Standardregler 1.0
- Trinkwarmwassertemperatur einstellbar von 45-60°C
- Zirkulationsfunktionen (Zeitintervall)
- Komfortschaltung für Warmhaltung des Plattenwärmeübertrager



Abb. 3990 321 231

Direkt zum Datenblatt:

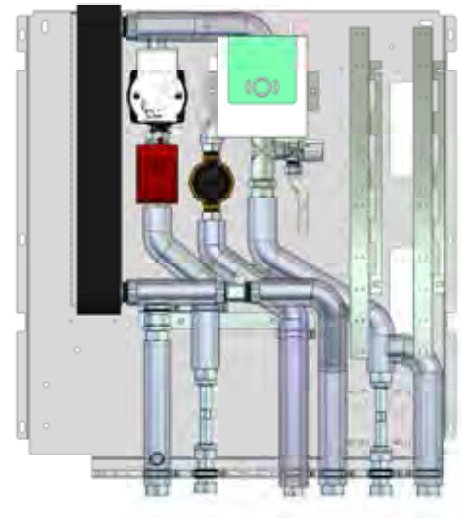

Modul 3 - Frischwasser Friwara W-4L

| Artikel Nr. | Bezeichnung Frischwasser-Wohnungsstation | Schüttl. in l/min | PWÜ | Zirkulation | Dämmung | Preis in € |
|--------------|--|-------------------|-----|-------------|---------|------------|
| 3990 321 201 | Friwara-M3-W-22-CU | 22 | Cu | | | 1.399,97 € |
| 3990 321 221 | Friwara-M3-W-22-CU-D | 22 | Cu | | x | 1.468,74 € |
| 3990 321 231 | Friwara-M3-W-22-CU-Z-D | 22 | Cu | x | x | 1.676,22 € |
| 3990 321 241 | Friwara-M3-W-22-VA | 22 | VA | | | 1.746,15 € |
| 3990 321 261 | Friwara-M3-W-22-VA-D | 22 | VA | | x | 1.814,93 € |
| 3990 321 271 | Friwara-M3-W-22-VA-Z-D | 22 | VA | x | x | 2.022,30 € |
| 3990 321 301 | Friwara-M3-W-32-CU | 32 | Cu | | | 1.439,24 € |
| 3990 321 321 | Friwara-M3-W-32-CU-D | 32 | Cu | | x | 1.508,01 € |
| 3990 321 331 | Friwara-M3-W-32-CU-Z-D | 32 | Cu | x | x | 1.715,49 € |
| 3990 321 341 | Friwara-M3-W-32-VA | 32 | VA | | | 1.894,62 € |
| 3990 321 361 | Friwara-M3-W-32-VA-D | 32 | VA | | x | 1.963,40 € |
| 3990 321 371 | Friwara-M3-W-32-VA-Z-D | 32 | VA | x | x | 2.170,88 € |

8.3.5 Dezentrale Frischwasser-Wohnungsstationen Warmwasserbereitung + Fußbodenheizkreisverteiler über 4-Leitersystem

Warengruppe 399/50/55/211

Friwara W-4L - Warmwasserbereitung + Flächenheizung bzw. -kühlung im 4-Leitersystem - als modulare Station

Modul 4

Anschlussgarnituren Friwara W-4L für Anschlussverteiler

- Anschlussgarnituren mit oder ohne Wärmezählerverrohrung
- Primäranschluss vertikal

[Direkt zum Datenblatt:](#)

Modul 4 - Zubehör modulare Station Friwara W-4L

| Artikel Nr. | Bezeichnung | Preis in € |
|--------------|--|------------|
| 3990 200 700 | FBH-Anschlussgarnitur Friwara-M4-W-4L AG 3/4" V | 45,89 € |
| 3990 200 800 | FBH-Anschlussgarnitur Friwara-M4-W-4L AG 1" V | 50,19 € |
| 3990 200 900 | FBH-Anschlussgarnitur Friwara-M4-W-4L AG 3/4" V-WMZ-F2 | 66,05 € |
| 3990 201 000 | FBH-Anschlussgarnitur Friwara-M4-W-4L AG 1" V-WMZ-2F | 81,59 € |
| 3990 201 100 | FBH-Anschlussgarnitur Friwara-M4-W-4L AG 1" (3/4") V-WMZ-2F variabel | 82,95 € |

Modul 5

Verteiler für Friwara W-4L:

Modul 5 - Verteiler Friwara W-4L

| FBH-Anschlussverteiler 63 | | | FBH-Anschlussverteiler 18 für EGO-System | | |
|--|---------------------------------|--|--|---------------------------------|---|
| | | Primäranschluss 1" ÜW fld. horizontal mit Regolux Durchflussanzeiger 0-3 l/min und THV-Einsatz mit Anschlussgewinde M30x1,5 ab 10 Hkr.: Primäranschluss 1" AG fld. nach oben mit Regolux Durchflussanzeiger 0-3 l/min und THV-Einsatz mit Anschlussgewinde M30x1,5; 2 x flexible Anschlussrohre für Anschluss an Regelgruppe | | | Primäranschluss 1" ÜW fld. horizontal mit Durchflussanzeiger min/max. und THV-Einsatz für EGO-Schnellverschluss ab 10 Hkr.: Primäranschluss 1" AG fld. nach oben mit Durchflussanzeiger min/max. und THV-Einsatz für EGO-Schnellverschluss 2 x flexible Anschlussrohre für Anschluss an Regelgruppe |
| Artikel Nr. | Bezeichnung | Preis in € | Artikel Nr. | Bezeichnung | Preis in € |
| 3990 531 002 | Friwara-M5-W-4L/WS-63 2 Hkr. | 73,82 € | 3990 541 002 | Friwara-M5-W-4L/WS-18 2 Hkr. | 73,82 € |
| 3990 531 003 | Friwara-M5-W-4L/WS-63 3 Hkr. | 96,18 € | 3990 541 003 | Friwara-M5-W-4L/WS-18 3 Hkr. | 96,18 € |
| 3990 531 004 | Friwara-M5-W-4L/WS-63 4 Hkr. | 118,55 € | 3990 541 004 | Friwara-M5-W-4L/WS-18 4 Hkr. | 118,55 € |
| 3990 531 005 | Friwara-M5-W-4L/WS-63 5 Hkr. | 140,91 € | 3990 541 005 | Friwara-M5-W-4L/WS-18 5 Hkr. | 140,91 € |
| 3990 531 006 | Friwara-M5-W-4L/WS-63 6 Hkr. | 163,28 € | 3990 541 006 | Friwara-M5-W-4L/WS-18 6 Hkr. | 163,28 € |
| 3990 531 007 | Friwara-M5-W-4L/WS-63 7 Hkr. | 185,64 € | 3990 541 007 | Friwara-M5-W-4L/WS-18 7 Hkr. | 185,64 € |
| 3990 531 008 | Friwara-M5-W-4L/WS-63 8 Hkr. | 208,01 € | 3990 541 008 | Friwara-M5-W-4L/WS-18 8 Hkr. | 208,01 € |
| 3990 531 009 | Friwara-M5-W-4L/WS-63 9 Hkr. | 230,37 € | 3990 541 009 | Friwara-M5-W-4L/WS-18 9 Hkr. | 230,37 € |
| 3990 530 010 | Friwara-M5-W-FB/W-4L-63 10 Hkr. | 252,74 € | 3990 540 010 | Friwara-M5-W-FB/W-4L-18 10 Hkr. | 252,74 € |
| 3990 530 011 | Friwara-M5-W-FB/W-4L-63 11 Hkr. | 275,10 € | 3990 540 011 | Friwara-M5-W-FB/W-4L-18 11 Hkr. | 275,10 € |
| 3990 530 012 | Friwara-M5-W-FB/W-4L-63 12 Hkr. | 272,50 € | 3990 540 012 | Friwara-M5-W-FB/W-4L-18 12 Hkr. | 272,50 € |
| direkt zum Datenblatt: | | | direkt zum Datenblatt: | | |

Zubehör Friwara W-4L für kompakte und modulare Ausführung

| Artikel Nr. | Bezeichnung | Preis in € |
|---|---|------------|
| für modulare Ausführung | | |
| 55-005076 | strawatherm 230 V Stellantrieb | 23,82 € |
| 2110 210 001 | EGO mit Schnellverschluss | 53,51 € |
| 3990 700 103 | Friwara Klemmleiste strawalogiX RT6-STA8 230 V | 117,92 € |
| 3990 700 104 | Friwara Klemmleiste strawalogiX RT8-STA14 230 V | 145,22 € |
| für modulare und kompakte Ausführung | | |
| 3990 000 001 | Mehrpreis Friwara Frischwasserregler LAN 2.0 mit integrierter Klemmleiste inklusive Bediengerät | 885,57 € |
| 3990 000 002 | Mehrpreis Friwara Frischwasserregler WLAN 2.0 mit integrierter Klemmleiste inklusive Bediengerät und WLAN-Antenne | 1.069,01 € |
| 3990 000 003 | Raumtemperaturfühler EnOcean | 144,17 € |
| 3990 700 101 | Bediengerät Friwara Frischwasserregler 2.0 | 217,35 € |
| 3990 700 202 | Fühlereinbaustück 3/8" Ø 6 mm M12x1AG (für Fabrikat Allmess Integral MK) | 5,57 € |
| 55-005155 | Digitales Raumthermostat C09 230 V | 67,97 € |
| 55-005142 | Raumthermostat AP 230 V mit TR u. TA (strawa) | 33,44 € |
| 50-300000 | Strangentlüfterstation ohne Abdeckung | 126,26 € |
| 50-110056 | Abdeckblende LIM Premium für Strangentlüfterstation | 30,67 € |

2-Leitersystem

Friwara W zur Warmwasserbereitung

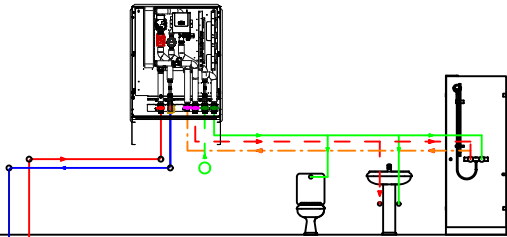

Friwara W-HT zur Warmwasserbereitung + Hochtemperaturabgang für statische Heizflächen (z.B. Heizkörper)

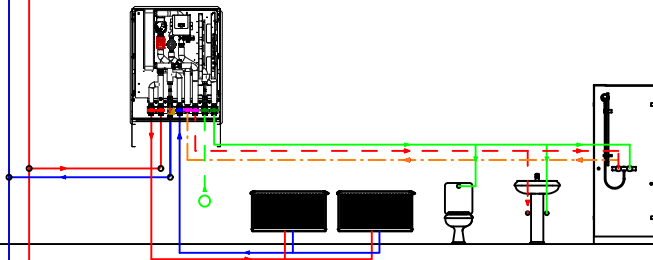

Friwara W FBR zur Warmwasserbereitung + Flächenheizung mit Vorlauf-Festwertregelung, Einstellbereich 20-50°C (auch witterungsgeführt lieferbar)

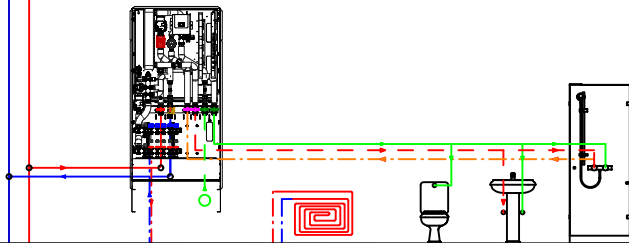

Friwara W FBR-HT zur Warmwasserbereitung + Flächenheizung mit Vorlauf-Festwertregelung, Einstellbereich 20-50°C + Hochtemperaturabgang für statische Heizflächen (z.B. Badheizkörper) (auch witterungsgeführt lieferbar)

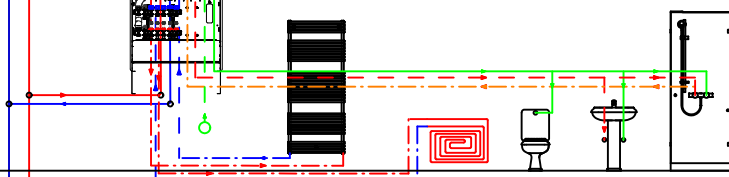

Legende:

- Trinkwasser kalt —
- Warmwasser - - -
- Zirkulation - · - ·
- Vorlauf Heizung —
- Rücklauf Heizung —

4-Leitersystem

Friwara W 4L zur Warmwasserbereitung + Flächenheizung oder -kühlung

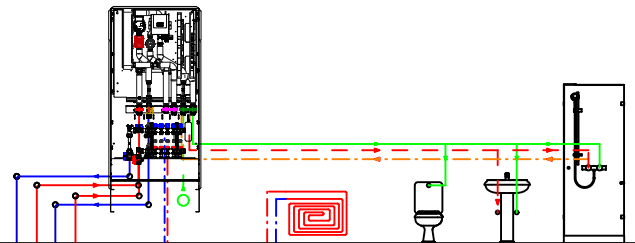

für Flächenheizung bzw. -kühlung

zur Warmwasserbereitung

8.3.6 Bauteilübersicht einer dezentralen Frischwasserstation

Komponenten und Anschlüsse variieren nach Stationstypen

Bsp. Friwara W-FBR-63-HT (modular)

Rohinstallationsmodul



Abb. 3990 101 142

- 1 Vorlauf Hochtemperaturabgang
- 2 Vorlauf Primär
- 3 Rücklauf Primär (Kugelhahn, Strangregulierventil, Differenzdruckregler)
- 4 Rücklauf Hochtemperaturabgang
- 5 Zirkulation
- 6 Warmwasserausgang
- 7 Kaltwasserzulauf
- 8 Kaltwasserabgang
- 9 Verteilerhalter

Fertiginstallationsmodul

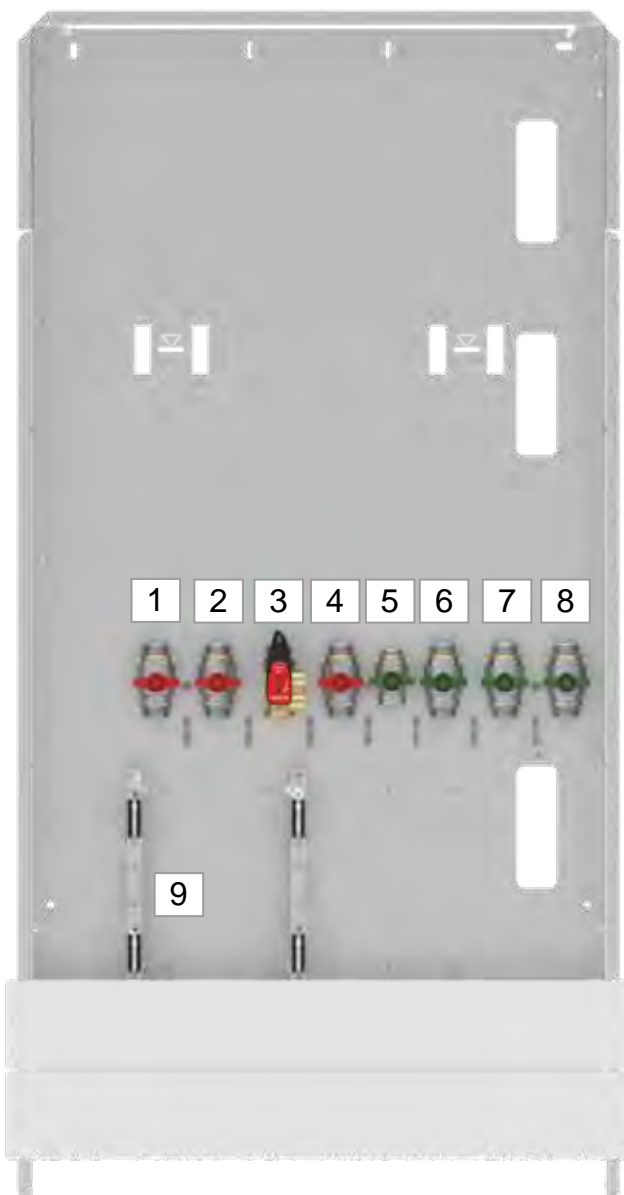

Abb. 3990 324 271 mit WLAN-Regler 2.0

- 10 PWM-Ladepumpe
- 11 FBH-Pumpe
- 12 Frischwasserregler 1.0
optional Bedienteil / Frischwasserregler 2.0
- 13 Klemmleiste (inkl. Pumpenmodul)
Optional W-LAN / LAN Regler inkl. Verdrahtungsschiene
- 14 Zonenventil
- 15 Plattenwärmeübertrager Cu-gelötet (optional VA-gelötet)
- 16 Zirkulationspumpe
- 17 Sicherheitsventil
- 18 Festwertregelkopf (optional 3-Punkt Stellmotor)
- 19 Sicherheitstemperaturwächter
- 20 Volumenstromsensor
- 21 Passtück Wärmezählung: variabel 3/4" - 110 mm bzw. 1" - 130 mm
- 22 Passtück Kaltwasser: variabel 3/4" - 110 mm bzw. 1" - 130 mm

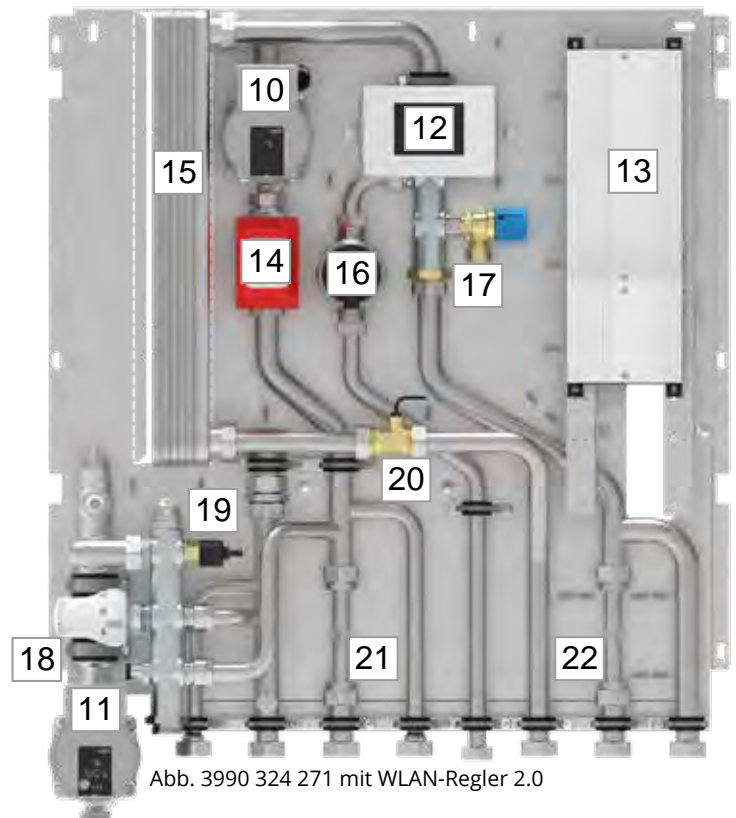

Abb. 3990 531 005

- 23 Vorlaufbalken
- 24 Rücklaufbalken
- 25 Durchflussmengenanzeiger
- 26 Thermostatventileinsatz (optional mit Stellantrieb)
- 27 Spül-, Füll-, Entleer- und Entlüftungsventil

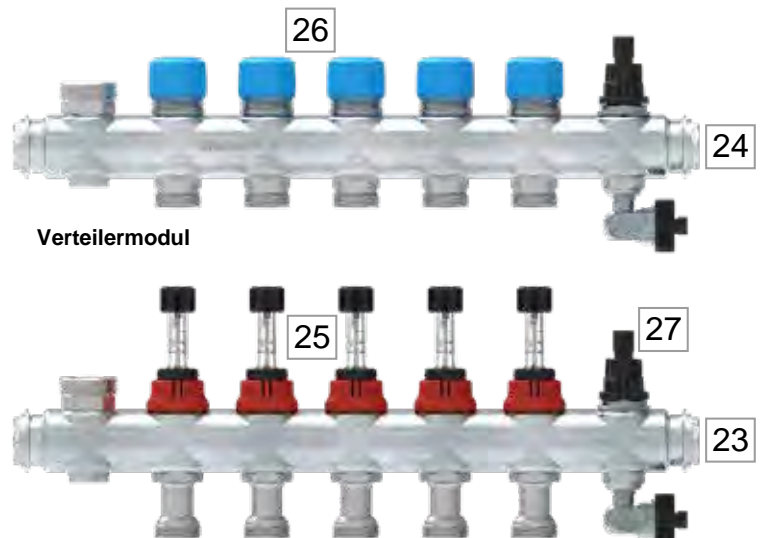
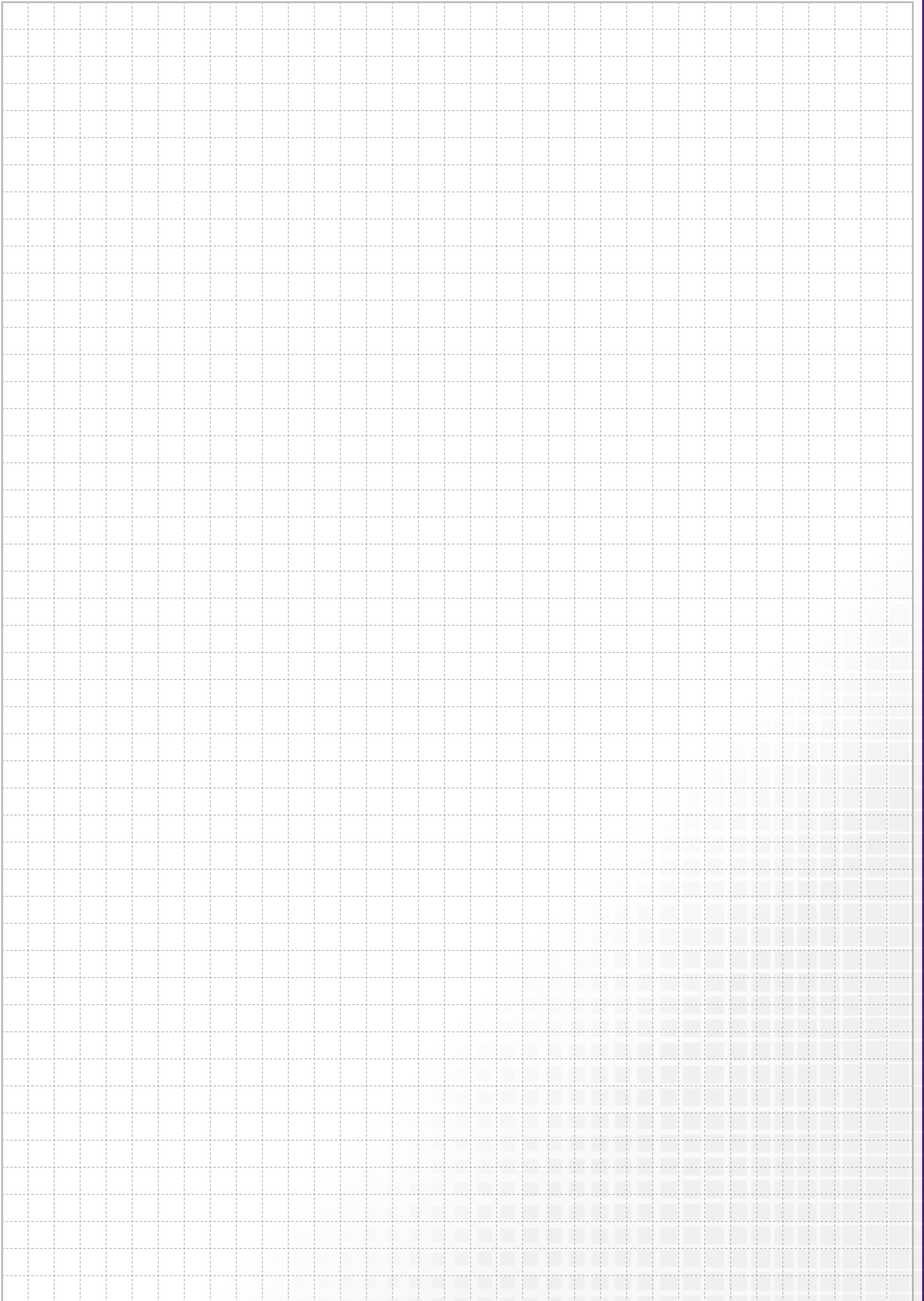

Dezentrale Wohnungsstationen der **FRIWARA SMART**-Reihe funktionieren im Durchlaufprinzip und sorgen für eine stetige, komfortable und hygienisch einwandfreie Warmwasserversorgung. Die Erwärmung des Trinkwassers erfolgt ausschließlich bei Bedarf über einen verbauten Plattenwärmeübertrager aus Edelstahl.

STATIONSTYPEN:

- Friwara WS
- Friwara WS-HT
- Friwara WS-FBR-63(18)
- Friwara WS-FBR-63(18)-HT

VORTEILE UNSERER WOHNUNGSSTATIONEN FRIWARA WS-REIHE:

• *elektrischer Regler*

• *Warmwassertemperatur von 45°C bis 60°C frei einstellbar*

• *konstante Zapftemperaturen durch die elektrische strawa-FRIWA-Smart-Regelung*

• *bedarfsgerechte primäre Temperaturvorhaltung*

• *einfache Wartung und Fehlerbehebung dank Störanzeige*

• *Baustellenfertig vormontiert in einer komplexen Station oder alternativ aus bis zu 5 verschiedenen modularen Bausätzen*

• *komfortable Möglichkeit zur Kaltwasser- und Wärmezählung im Wohnbaubereich*

• *alle trinkwasserführenden Bauteile entsprechen den Richtlinien des DVGW*

• *Variation zwischen Unterputz- oder Aufputzschrank mit geringer Einbautiefe möglich*

• *Maße Friwara WS & Friwara WS-HT:*

UP-Schrank: Breite x Höhe x Tiefe:

748 x 860 x 160-220 mm

AP-Schrank: Breite x Höhe x Tiefe:

732 x 860 x 140 mm

• *Maße Friwara WS-FBR-63(18),*

WS-FBR-63(18)-HT,

UP-Schrank 0-6 Hkr:

Breite x Höhe x Tiefe:

748 x 1180 x 120-160 mm

UP-Schrank 7-11 Hkr:

Breite x Höhe x Tiefe:

898 x 1180 x 120-160 mm

AP-Schrank 0-6 Hkr:

Breite x Höhe x Tiefe:

732 x 1180 x 140 mm

AP-Schrank 7-11 Hkr:

Breite x Höhe x Tiefe:

882 x 1180 x 140 mm

SCHÜTTLEISTUNGEN:

- *Trinkwasserleistung 33,5 KW (12 l/min) bei Heizung 65/35°C und Trinkwarmwasser 50/10 °C*
- *Trinkwasserleistung 42 KW (15 l/min) bei Heizung 65/34 °C und Trinkwarmwasser 50/10 °C*

Flächenheizung e-class 63(18) (nur bei Friwara WS-FBR-63(18), Friwara WS-FBR-63(18)-HT)

- *festwertgeregelte (je nach Bedarf auch witterungsgeführte) Einspritzschaltung (Friwara WS-FBR, Friwara WS-FBR-HT)*
- *Hochtemperaturkreis: Versorgung eines Badheizkörpers oder weiterer Räume mit statischen Heizflächen*
- *bis 11 Heizkreise*
- *automatischer hydraulischer Abgleich (nur mit unseren EGO-Regelantrieben)*
- *unser e-class 18-Verteiler ist nur für unsere EGO's mit Schnellverschluss geeignet*

*Friwara WS**Friwara WS-HT**Friwara WS-FBR**Friwara WS-FBR-HT*

dezentrale
Wohnungsstationen
Friwara WS

8.4.

Friwara - smart WS als Kompaktstation

- Ausschließlich zur Warmwasserbereitung -

Technische Daten:

Primärseite:

- max. Temperatur 75 °C
- Empfehlung 60 °C zum Schutz des PWÜ gegen Verkalkung
- max. Prüfdruck 6 bar
- max. Betriebsdruck 4 bar
- weitere Angaben bei Systemtemperatur Heizung 65/34 °C und Trinkwasser 50/10 °C:
 - Druckverlust 600 mbar
 - Massenstrom ca. 1170 kg/h
- Umschaltventil ESBE SLD133 Superflow DN20
- Differenzdruckregler Meibes Ballorex Delta DN20

Trinkwassererwärmung:

- max. Zapftemperatur 60 °C
- max. Prüfdruck 15 bar
- max. Betriebsdruck 10 bar
- weitere Angaben bei Systemtemperatur Heizung 65/34 °C und Trinkwasser 50/10 °C:
 - Schüttleistung 12 / 15 l/min
 - max. trinkwasserseitiger Druckverlust 420 mbar
- Anschlüsse ¾" IG flachdichtend für Heizung und Trinkwasser
- Zirkulation (optional): mit Pumpe Xylem ecocirc Pro 13-1 / 940-01 und externer Zeitschaltuhr

Bestehend aus:

Schrank:

- Unterputz- (UP) oder Aufputzausführung (AP)
- aus feuerverzinktem Stahlblech und alle sichtbaren Teile in Weiß RAL 9016
- alle Halterungen mit Gummieinlage
- Maße B x H x T:
UP-Schrank: 748 x 860 x 120-160 mm
AP-Schrank: 731 x 860 x 140 mm

Anschlussleiste:

- Kugelhähne DN 20 (Sekundäranschluss 3/4" IG)
- Anschlussleiste 5-fach: ATWK-ETWK-TWW-PVL-PRL
- Anschlussleiste 6-fach mit Zirkulation (Z): ATWK-ETWK-Z-TWW-PVL-PRL
- der Vorlauf-Kugelhahn ist zusätzlich mit einem Schmutzfänger ausgerüstet

Frischwassermodul:

Heizungsseite:

- Plattenwärmeübertrager (PWÜ) kupfergelötet (Cu) oder edelstahlgelötet (VA)
- Umschaltventil ESBE SLD133 Superflow zur Umschaltung Trinkwasserbereitung oder Standby der Frischwasserstation
- Differenzdruckregler Meibes Ballorex Delta DN 20
- Wärmezählerpassstück ¾" AG fld. (Länge 110 mm)
- Fühlereinbaustück direktführend Ø 5-5,2 mm M10x1 IG (für Fabrikate Ista Sensonic, Allmess V-Lite, Pollux Com E, Techem Δ tech, Minol M, Rossweiner, ABB, Entec, Molline)
- Verrohrungsmaterial Edelstahl 1.4301 (DIN EN 10088)

Trinkwasserseite:

- Plattenwärmeübertrager für Schüttleistung (SL) 12 l/min oder 17 l/min
- Rückschlagklappe, Impulsgeber
- Wasserzählerpassstück ¾" AG fld. (Länge 110 mm)
- Verrohrungsmaterial Edelstahl 1.4401 (DIN EN 10088)

Frischwasserregler:

- Friwara smart Frischwasserregler
- Trinkwarmwassertemperatur einstellbar von 45-60 °C
- Komfortschaltung für Warmhaltung des Plattenwärmeübertragers



Abb. 310 000 0000

Abkürzungen:

| | |
|-------|--------------------------|
| ATWK: | Ausgang Trinkwasser kalt |
| ETWK: | Eingang Trinkwasser kalt |
| Z: | Zirkulation |
| TWW: | Trinkwasser warm |
| PVL: | Primär-Vorlauf |
| PRL: | Primär-Rücklauf |
| PWÜ: | Plattenwärmeübertrager |

Direkt zum Datenblatt:

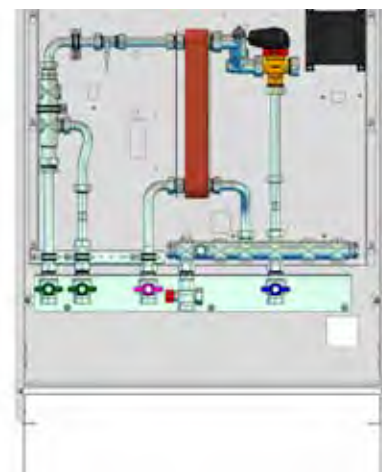

3100 000 000
WS-12-CU-UP



3100 040 000
WS-12-CU-AP



3101 000 000
WS-17-CU-UP



3101 040 000
WS-17-CU-AP

Kompaktstation Friwara smart WS

| Artikel Nr. | Bezeichnung Friwara smart | Schüttl. in l/min | PWÜ | Schrank | Preis in € |
|--------------|---------------------------|-------------------|---------------|-----------|------------|
| 3100 000 000 | WS-12-CU-UP | 12 | kupfergelötet | Unterputz | 1.567,25 € |
| 3100 040 000 | WS-12-CU-AP | 12 | kupfergelötet | Aufputz | 1.610,10 € |
| 3101 000 000 | WS-17-CU-UP | 17 | kupfergelötet | Unterputz | 1.611,13 € |
| 3101 040 000 | WS-17-CU-AP | 17 | kupfergelötet | Aufputz | 1.653,97 € |

Zubehör Kompaktstation Friwara smart WS

| Artikel Nr. | Bezeichnung | Preis in € |
|--------------|--|------------|
| 3970 000 001 | Friwara smart-M6-WS-Zirkulation | 321,36 € |
| 3970 000 004 | Mehrpreis Friwara smart mit VA-gelötetem Plattenwärmeübertrager 12 l/min | 250,91 € |
| 3970 000 005 | Mehrpreis Friwara smart mit VA-gelötetem Plattenwärmeübertrager 17 l/min | 290,25 € |
| 3970 000 002 | Mehrpreis Friwara smart-M5-Dämmung | 69,63 € |
| 50-300000 | Stragentlüfterstation ohne Abdeckung | 126,26 € |
| 50-110056 | Abdeckblende LIM Premium für Stragentlüfterstation | 30,67 € |

Warengruppe 397

Friwara - smart WS - Ausschließlich zur Warmwasserbereitung - als modulare Station

Modul 1

Schrank mit Anschlussleiste:

Schrank:

- Unterputz- (UP) oder Aufputzausführung (AP)
- aus feuerverzinktem Stahlblech und alle sichtbaren Teile in Weiß RAL 9016
- alle Halterungen mit Schalldämmeinlage
- Maße B x H x T:
UP-Schrank: 748 x 860 x 120-160 mm
AP-Schrank: 731 x 860 x 140 mm

Anschlussleiste:

- Kugelhähne DN 20 (Sekundäranschluss 3/4" IG)
- Anschlussleiste 5-fach: ATWK-ETWK-TWW-PVL-PRL
- Anschlussleiste 6-fach mit Zirkulation (Z): ATWK-ETWK-Z-TWW-PVL-PRL
- der Vorlauf-Kugelhahn ist zusätzlich mit einem Schmutzfänger ausgerüstet



Abb. 3970 101 121

Abkürzungen:

- ATWK: Ausgang Trinkwasser kalt
- ETWK: Eingang Trinkwasser kalt
- Z: Zirkulation
- TWW: Trinkwasser warm
- PVL: Primär-Vorlauf
- PRL: Primär-Rücklauf
- PWÜ: Plattenwärmeübertrager
- KH: Kugelhahn



| Modul 1 - Schrank mit Anschlussleiste Friwara smart WS | | | | |
|--|---------------------------|-----------|-------------|------------|
| Artikel Nr. | Bezeichnung Friwara smart | Schrank | Zirkulation | Preis in € |
| 3970 101 011 | M1-WS-AP-KH5 | Aufputz | | 408,19 € |
| 3970 101 021 | M1-WS-AP-KH6 | Aufputz | X | 422,09 € |
| 3970 101 111 | M1-WS-UP-KH5 | Unterputz | | 365,34 € |
| 3970 101 121 | M1-WS-UP-KH6 | Unterputz | X | 379,25 € |

Modul 3

Frischwasser

Bestehend aus:

Heizungsseite:

- Plattenwärmeübertrager (PWÜ) kupfergelötet (Cu) oder edelstahlgelötet (VA)
- Umschaltventil ESBE SLD133 Superflow zur Umschaltung Trinkwasserbereitung oder Standby der Frischwasserstation
- Differenzdruckregler Meibes Ballorex Delta DN 20
- Wärmezählerpassstück 3/4" AG fld. (Länge 110 mm)
- Fühlereinbaustück direktführend Ø 5-5,2 mm M10x1 IG (für Fabrikate Ista Sensonic, Allmess V-Lite, Pollux Com E, Techem Δ delta tech, Minol M, Rossweiner, ABB, Entec, Molline)
- Verrohrungsmaterial Edelstahl 1.4301 (DIN EN 10088)

Trinkwasserseite:

- Plattenwärmeübertrager für Schüttleistung (SL) 12 l/min oder 17 l/min
- Rückschlagklappe, Impulsgeber
- Wasserzählerpassstück 3/4" AG fld. (Länge 110 mm)
- Verrohrungsmaterial Edelstahl 1.4401 (DIN EN 10088)
- Zirkulation (optional): mit Pumpe Xylem ecocirc Pro 13-1 / 940-01 und externer Zeitschaltuhr



Abb. 3970 321 114

Frischwasserregler:

- Friwara smart Frischwasserregler
- Trinkwarmwassertemperatur einstellbar von 45-60 °C
- Komfortschaltung für Warmhaltung des Plattenwärmeübertragers



| Modul 3 - Frischwasser Friwara smart WS | | | | | |
|---|---------------------------|-------------------|------------------|-------------|------------|
| Artikel Nr. | Bezeichnung Friwara smart | Schüttl. in l/min | PWÜ | Zirkulation | Preis in € |
| 3970 321 004 | M3-WS-12-CU | 12 | kupfergelötet | | 1.201,91 € |
| 3970 321 014 | M3-WS-12-CU-Z | 12 | kupfergelötet | x | 1.523,27 € |
| 3970 321 044 | M3-WS-12-VA | 12 | edelstahlgelötet | | 1.452,51 € |
| 3970 321 054 | M3-WS-12-VA-Z | 12 | edelstahlgelötet | x | 1.773,87 € |
| 3970 321 104 | M3-WS-17-CU | 17 | kupfergelötet | | 1.245,79 € |
| 3970 321 114 | M3-WS-17-CU-Z | 17 | kupfergelötet | x | 1.567,15 € |
| 3970 321 144 | M3-WS-17-VA | 17 | edelstahlgelötet | | 1.536,04 € |
| 3970 321 154 | M3-WS-17-VA-Z | 17 | edelstahlgelötet | x | 1.857,40 € |

Friwara - smart WS-HT - Warmwasserbereitung + Hochtemperaturabgang für statische Heizflächen - als Kompaktstation

Technische Daten:

Primärseite:

- max. Temperatur 75 °C
- Empfehlung 60 °C zum Schutz des PWÜ gegen Verkalkung
- max. Prüfdruck 6 bar
- max. Betriebsdruck 4 bar
- weitere Angaben bei Systemtemperatur Heizung 65/34 °C und Trinkwasser 50/10 °C:
 - Druckverlust 600 mbar
 - Massenstrom ca. 1170 kg/h
- Umschaltventil ESBE SLD133 Superflow DN20
- Differenzdruckregler Meibes Ballorex Delta DN20

Trinkwassererwärmung:

- max. Zapftemperatur 60 °C
- max. Prüfdruck 15 bar
- max. Betriebsdruck 10 bar
- weitere Angaben bei Systemtemperatur Heizung 65/34 °C und Trinkwasser 50/10 °C:
 - Schüttleistung 12 / 15 l/min
 - max. trinkwasserseitiger Druckverlust 420 mbar
- Anschlüsse ¾"IG flachdichtend für Heizung und Trinkwasser
- Zirkulation (optional): mit Pumpe Xylem ecocirc Pro 13-1 / 940-01 und externer Zeitschaltuhr

Bestehend aus:

Schrank:

- Unterputz- (UP) oder Aufputzausführung (AP)
- aus feuerverzinktem Stahlblech und alle sichtbaren Teile in Weiß RAL 9016
- alle Halterungen mit Gummieinlage
- Maße B x H x T:
UP-Schrank: 748 x 860 x 120-160 mm
AP-Schrank: 731 x 860 x 140 mm

Anschlussleiste:

- Kugelhähne DN 20 (Sekundäranschluss 3/4" IG)
- Anschlussleiste 7-fach: ATWK-ETWK-TWW-PVL-PRL-SRL
- Anschlussleiste 8-fach mit Zirkulation (Z): ATWK-ETWK-Z-TWW-PVL-SVL-PRL-SRL
- der Vorlauf-Kugelhahn ist zusätzlich mit einem Schmutzfänger ausgerüstet

Frischwassermodul:

Heizungsseite:

- Plattenwärmeübertrager (PWÜ) kupfergelötet (Cu) oder edelstahlgelötet (VA)
- Umschaltventil ESBE SLD133 Superflow zur Umschaltung Trinkwasserbereitung oder Standby der Frischwasserstation
- Differenzdruckregler Meibes Ballorex Delta DN 20
- Wärmezählerpassstück ¾" AG fld. (Länge 110 mm)
- Fühlereinbaustück direktführend Ø 5-5,2 mm M10x1 IG (für Fabrikate Ista Sensonic, Allmess V-Lite, Pollux Com E, Techem Δ tech, Minol M, Rossweiner, ABB, Entec, Molline)
- Verrohrungsmaterial Edelstahl 1.4301 (DIN EN 10

Trinkwasserseite:

- Plattenwärmeübertrager für Schüttleistung (SL) 12 l/min oder 17 l/min
- Rückschlagklappe, Impulsgeber
- Wasserzählerpassstück ¾" AG fld. (Länge 110 mm)
- Verrohrungsmaterial Edelstahl 1.4401 (DIN EN 10088)

Frischwasserregler:

- Friwara smart Frischwasserregler
- Trinkwarmwassertemperatur einstellbar von 45-60 °C
- Komfortschaltung für Warmhaltung des Plattenwärmeübertragers



Abb. 3200 040 000

Abkürzungen:

| | |
|-------|--------------------------|
| ATWK: | Ausgang Trinkwasser kalt |
| ETWK: | Eingang Trinkwasser kalt |
| Z: | Zirkulation |
| TWW: | Trinkwasser warm |
| PVL: | Primär-Vorlauf |
| SVL: | Sekundär-Vorlauf |
| PRL: | Primär-Rücklauf |
| SRL: | Sekundär-Rücklauf |
| PWÜ: | Plattenwärmeübertrager |

Direkt zum Datenblatt:

| | | | |
|--------------------------------|--------------------------------|--------------------------------|--------------------------------|
| | | | |
| 3200 000 000 WS-12-HT-CU-UP | 3200 040 000 WS-12-HT-CU-AP | 3201 000 000 WS-17-HT-CU-UP | 3201 040 000 WS-17-HT-CU-AP |

Kompaktstation Friwara smart WS-HT

| Artikel Nr. | Bezeichnung Friwara smart | Schüttl. in l/min | PWÜ | Schrank | Preis in € |
|--------------|---------------------------|-------------------|---------------|-----------|------------|
| 3200 000 000 | WS-12-HT-CU-UP | 12 | kupfergelötet | Unterputz | 1.617,51 € |
| 3200 040 000 | WS-12-HT-CU-AP | 12 | kupfergelötet | Aufputz | 1.660,36 € |
| 3201 000 000 | WS-17-HT-CU-UP | 17 | kupfergelötet | Unterputz | 1.661,39 € |
| 3201 040 000 | WS-17-HT-CU-AP | 17 | kupfergelötet | Aufputz | 1.704,24 € |

Zubehör Kompaktstation Friwara smart WS-HT

| Artikel Nr. | Bezeichnung | Preis in € |
|--------------|--|------------|
| 3970 000 001 | Friwara smart-M4-Zirkulation | 321,36 € |
| 3970 000 003 | Friwara smart-M6-Zonenventil DN 20 | 43,88 € |
| 3970 000 004 | Mehrpreis Friwara smart mit VA-gelötetem Plattenwärmeübertrager 12 l/min | 250,91 € |
| 3970 000 005 | Mehrpreis Friwara smart mit VA-gelötetem Plattenwärmeübertrager 17 l/min | 290,25 € |
| 3970 000 002 | Mehrpreis Friwara smart-M5-Dämmung | 69,63 € |
| 55-005155 | Digitales Raumthermostat C09 230 V | 67,97 € |
| 50-300000 | Strangentlüfterstation ohne Abdeckung | 126,26 € |
| 50-110056 | Abdeckblende LIM Premium für Strangentlüfterstation | 30,67 € |

Friwara - smart WS-HT als modulare Station

- Warmwasserbereitung + Hochtemperaturabgang statischer Heizflächen -

Modul 1

Schrank mit Anschlussleiste:

Schrank:

- Unterputz- (UP) oder Aufputzausführung (AP)
- aus feuerverzinktem Stahlblech und alle sichtbaren Teile in Weiß RAL 9016
- alle Halterungen mit Schalldämmeinlage
- Maße B x H x T:
UP-Schrank: 748 x 860 x 120-160 mm
AP-Schrank: 731 x 860 x 140 mm

Anschlussleiste:

- Kugelhähne DN 20 (Sekundäranschluss 3/4" IG)
- Anschlussleiste 7-fach: ATWK-ETWK-TWW-PVL-PRL-SRL
- Anschlussleiste 8-fach mit Zirkulation (Z): ATWK-ETWK-Z-TWW-PVL-SVL-PRL-SRL
- der Vorlauf-Kugelhahn ist zusätzlich mit einem Schmutzfänger ausgerüstet

Abkürzungen:

- ATWK: Ausgang Trinkwasser kalt
- ETWK: Eingang Trinkwasser kalt
- Z: Zirkulation
- TWW: Trinkwasser warm
- PVL: Primär-Vorlauf
- SVL: Sekundär-Vorlauf
- PRL: Primär-Rücklauf
- SRL: Sekundär-Rücklauf
- PWÜ: Plattenwärmeübertrager
- KH: Kugelhahn



Abb. 3970 101 141



| Modul 1 - Schrank mit Anschlussleiste Friwara smart WS-HT | | | | |
|---|---------------------------|-----------|-------------|------------|
| Artikel Nr. | Bezeichnung Friwara smart | Schrank | Zirkulation | Preis in € |
| 3970 101 031 | M1-WS-AP-KH7 | Aufputz | | 436,00 € |
| 3970 101 041 | M1-WS-AP-KH8 | Aufputz | x | 450,93 € |
| 3970 101 131 | M1-WS-UP-KH7 | Unterputz | | 393,15 € |
| 3970 101 141 | M1-WS-UP-KH8 | Unterputz | x | 408,09 € |

Modul 3

Frischwasser

Bestehend aus:

Heizungsseite:

- Plattenwärmeübertrager (PWÜ) kupfergelötet (Cu) oder edelstahlgelötet (VA)
- Umschaltventil ESBE SLD133 Superflow zur Umschaltung Trinkwasserbereitung oder Standby der Frischwasserstation
- Differenzdruckregler Meibes Ballorex Delta DN 20
- Wärmezählerpassstück 3/4" AG fld. (Länge 110 mm)
- Fühlereinbaustück direktführend Ø 5-5,2 mm M10x1 IG (für Fabrikate Ista Sensonic, Allmess V-Lite, Pollux Com E, Techem Δ tech, Minol M, Rossweiner, ABB, Entec, Molline)
- Verrohrungsmaterial Edelstahl 1.4301 (DIN EN 10088)

- zusätzlicher Hochtemperatur Anschluss im Vor- und Rücklauf für den Anschluss von statischen Heizflächen, z.B. Heizkörper

Trinkwasserseite:

- Plattenwärmeübertrager für Schüttleistung (SL) 12 l/min oder 17 l/min
- Rückschlagklappe, Impulsgeber
- Wasserzählerpassstück 3/4" AG fld. (Länge 110 mm)
- Verrohrungsmaterial Edelstahl 1.4401 (DIN EN 10088)
- Zirkulation (optional): mit Pumpe Xylem ecocirc Pro 13-1 / 940-01 und externer Zeitschaltuhr

Frischwasserregler:

- Friwara smart Frischwasserregler
- Trinkwarmwassertemperatur einstellbar von 45-60 °C
- Komfortschaltung für Warmhaltung des Plattenwärmeübertragers



Abb. 3970 322 114



| Modul 3 - Frischwasser Friwara smart WS-HT | | | | | |
|--|---------------------------|-------------------|------------------|-------------|------------|
| Artikel Nr. | Bezeichnung Friwara smart | Schüttl. in l/min | PWÜ | Zirkulation | Preis in € |
| 3970 322 004 | M3-WS-12-HT-CU | 12 | kupfergelötet | | 1.224,36 € |
| 3970 322 014 | M3-WS-12-HT-CU-Z | 12 | kupfergelötet | x | 1.545,72 € |
| 3970 322 044 | M3-WS-12-HT-VA | 12 | edelstahlgelötet | | 1.474,96 € |
| 3970 322 054 | M3-WS-12-HT-VA-Z | 12 | edelstahlgelötet | x | 1.796,32 € |
| 3970 322 104 | M3-WS-17-HT-CU | 17 | kupfergelötet | | 1.268,24 € |
| 3970 322 114 | M3-WS-17-HT-CU-Z | 17 | kupfergelötet | x | 1.589,60 € |
| 3970 322 144 | M3-WS-17-HT-VA | 17 | edelstahlgelötet | | 1.558,60 € |
| 3970 322 154 | M3-WS-17-HT-VA-Z | 17 | edelstahlgelötet | x | 1.879,96 € |

Friwara - smart WS-FBR - Warmwasserbereitung + Flächenheizung mit Vorlauf-Festwertregelung 20° bis 50°C - als Kompaktstation

Technische Daten:

Primärseite:

- max. Temperatur 75 °C
- Empfehlung 60 °C zum Schutz des PWÜ gegen Verkalkung
- max. Prüfdruck 6 bar
- max. Betriebsdruck 4 bar
- weitere Angaben bei Systemtemperatur Heizung 65/34 °C und Trinkwasser 50/10 °C:
 - Druckverlust 600 mbar
 - Massenstrom ca. 1170 kg/h
- Umschaltventil ESBE SLD133 Superflow DN20
- Differenzdruckregler Meibes Ballorex Delta DN20

Trinkwassererwärmung:

- max. Zapftemperatur 60 °C
- max. Prüfdruck 15 bar
- max. Betriebsdruck 10 bar
- weitere Angaben bei Systemtemperatur Heizung 65/34 °C und Trinkwasser 50/10 °C:
 - Schüttleistung 12 / 15 l/min
 - max. trinkwasserseitiger Druckverlust 420 mbar
- Anschlüsse ¾" IG flachdichtend für Heizung und Trinkwasser
- Zirkulation (optional): mit Pumpe Xylem ecocirc Pro 13-1 / 940-01 und externer Zeitschaltuhr

bestehend aus:

Schrank:

- Unterputz- (UP) oder Aufputzausführung (AP)
- aus feuerverzinktem Stahlblech und alle sichtbaren Teile in Weiß RAL 9016
- alle Halterungen mit Gummieinlage
- Schrankmaße 0 bis 6 Hkr. B x H x T:
UP-Schrank: 748 x 1180 x 120-160 mm
AP-Schrank: 732 x 1180 x 140 mm
- Schrankmaße 7 bis 12 Hkr. B x H x T:
UP-Schrank: 898 x 1180 x 120-160 mm
AP-Schrank: 882 x 1180 x 140 mm

Anschlussleiste:

- Kugelhähne DN 20 (Sekundäranschluss 3/4" IG)
- Anschlussleiste 5-fach: ATWK-ETWK-TWW-PVL-PRL
- Anschlussleiste 6-fach mit Zirkulation (Z): ATWK-ETWK-Z-TWW-PVL-PRL
- der Vorlauf-Kugelhahn ist zusätzlich mit einem Schmutzfänger ausgerüstet

Frischwassermodul:

Heizungsseite:

- Plattenwärmeübertrager (PWÜ) kupfergelötet (Cu) oder edelstahlgelötet (VA)
- Umschaltventil ESBE SLD133 Superflow zur Umschaltung Trinkwasserbereitung oder Standby der Frischwasserstation
- Differenzdruckregler Meibes Ballorex Delta DN 20
- Wärmezählerpassstück ¾" AG fld. (Länge 110 mm)
- Fühlereinbaustück direktführend Ø 5-5,2 mm M10x1 IG (für Fabrikate Ista Sensonic, Allmess V-Lite, Pollux Com E, Techem delta tech, Minol M, Rossweiner, ABB, Entec, Molline)
- Verrohrungsmaterial Edelstahl 1.4301 (DIN EN 10088)

Trinkwasserseite:

- Plattenwärmeübertrager für Schüttleistung (SL) 12 l/min oder 17 l/min
- Rückschlagklappe, Impulsgeber
- Wasserzählerpassstück ¾" AG fld. (Länge 110 mm)
- Verrohrungsmaterial Edelstahl 1.4401 (DIN EN 10088)

Frischwasserregler:

- Friwara smart Frischwasserregler
- Trinkwarmwassertemperatur einstellbar von 45-60 °C
- Komfortschaltung für Warmhaltung des Plattenwärmeübertragers

FBR-Regelgruppe:

- Vorlaufeffwerttemperatur über Festwertregler einstellbar von 20 - 50 °C
- mit Pumpe Wilo Para 15-130/6-43/SC-12
- integriertes Regulierventil am Primär-Rücklauf für hydraulischen Abgleich
- integriertes Rückschlagventil und Temperaturbegrenzer fix auf 55 °C
- Abgänge mit 1" ÜW-Mutter fld. für Anschluss der Heizkreisverteiler

Heizkreisverteiler:

manueller hydraulischer Abgleich über den Durchflussanzeiger:

- FBH-Anschlussverteiler e-class 63 (mit Regolux Durchflussanzeiger 0-3 l/min und THV-Einsatz mit Anschlussgewinde M30x1,5)

Automatischer hydraulischer Abgleich über EGO-System:

- FBH-Anschlussverteiler e-class 18 (mit Durchflussanzeiger min/max. und THV-Einsatz für EGO-Schnellverschluss) für EGO-System
- 2 x flexible Anschlussrohre 1" IG-ÜW fld. zur leichten Montage an die FBR-Regelgruppe des Frischwassermoduls



Abb. 3300 000 305





Abkürzungen:

| | |
|-------|--------------------------|
| ATWK: | Ausgang Trinkwasser kalt |
| ETWK: | Eingang Trinkwasser kalt |
| Z: | Zirkulation |
| TWW: | Trinkwasser warm |
| PVL: | Primär-Vorlauf |
| PRL: | Primär-Rücklauf |
| PWÜ: | Plattenwärmeübertrager |

Direkt zum Datenblatt:

| | | | |
|---------------------------------|---------------------------------|---------------------------------|---------------------------------|
| | | | |
| 3300 000 001 WS-12-FBR-CU-UP | 3300 040 000 WS-12-FBR-CU-AP | 3301 000 000 WS-17-FBR-CU-UP | 3301 040 000 WS-17-FBR-CU-AP |

| Kompaktstation Friwara smart WS-FBR | | | | | |
|-------------------------------------|--------------------------------|-------------------|---------------|-----------|------------|
| Artikel Nr. | Bezeichnung Friwara smart | Schüttl. in l/min | PWÜ | Schrank | Preis in € |
| 3300 000 001 | WS-12-FBR-CU-UP ohne Heizkreis | 12 | kupfergelötet | Unterputz | 1.955,56 € |
| 3300 040 001 | WS-12-FBR-CU-AP ohne Heizkreis | 12 | kupfergelötet | Aufputz | 1.998,41 € |
| 3301 000 001 | WS-17-FBR-CU-UP ohne Heizkreis | 17 | kupfergelötet | Unterputz | 1.999,44 € |
| 3301 040 001 | WS-17-FBR-CU-AP ohne Heizkreis | 17 | kupfergelötet | Aufputz | 2.042,28 € |





| Kompaktstation Friwara smart WS-FBR-63 | | | | | |
|--|----------------------------|--|----------------------------|----------------------------|--|
| Artikel Nr. | Bezeichnung Friwara smart | Preis in € | Artikel Nr. | Bezeichnung Friwara smart | Preis in € |
| im UP-Schrank PWÜ 12 l/min | |  | im UP-Schrank PWÜ 17 l/min | |  |
| 3300 000 302 | WS-12-FBR-CU-UP-63 2 Hkr. | 1.998,51 € | 3301 000 302 | WS-17-FBR-CU-UP-63 2 Hkr. | 2.042,39 € |
| 3300 000 303 | WS-12-FBR-CU-UP-63 3 Hkr. | 2.020,45 € | 3301 000 303 | WS-17-FBR-CU-UP-63 3 Hkr. | 2.064,33 € |
| 3300 000 304 | WS-12-FBR-CU-UP-63 4 Hkr. | 2.042,39 € | 3301 000 304 | WS-17-FBR-CU-UP-63 4 Hkr. | 2.086,27 € |
| 3300 000 305 | WS-12-FBR-CU-UP-63 5 Hkr. | 2.064,33 € | 3301 000 305 | WS-17-FBR-CU-UP-63 5 Hkr. | 2.108,20 € |
| 3300 000 306 | WS-12-FBR-CU-UP-63 6 Hkr. | 2.086,27 € | 3301 000 306 | WS-17-FBR-CU-UP-63 6 Hkr. | 2.130,14 € |
| 3300 080 307 | WS-12-FBR-CU-UP-63 7 Hkr. | 2.138,07 € | 3301 080 307 | WS-17-FBR-CU-UP-63 7 Hkr. | 2.181,95 € |
| 3300 080 308 | WS-12-FBR-CU-UP-63 8 Hkr. | 2.160,01 € | 3301 080 308 | WS-17-FBR-CU-UP-63 8 Hkr. | 2.203,89 € |
| 3300 080 309 | WS-12-FBR-CU-UP-63 9 Hkr. | 2.181,95 € | 3301 080 309 | WS-17-FBR-CU-UP-63 9 Hkr. | 2.225,83 € |
| 3300 080 310 | WS-12-FBR-CU-UP-63 10 Hkr. | 2.203,89 € | 3301 080 310 | WS-17-FBR-CU-UP-63 10 Hkr. | 2.247,77 € |
| 3300 080 311 | WS-12-FBR-CU-UP-63 11 Hkr. | 2.225,83 € | 3301 080 311 | WS-17-FBR-CU-UP-63 11 Hkr. | 2.269,71 € |
| im AP-Schrank PWÜ 12 l/min | |  | im AP-Schrank PWÜ 17 l/min | |  |
| 3300 040 302 | WS-12-FBR-CU-AP-63 2 Hkr. | 2.041,36 € | 3301 040 302 | WS-17-FBR-CU-AP-63 2 Hkr. | 2.085,24 € |
| 3300 040 303 | WS-12-FBR-CU-AP-63 3 Hkr. | 2.063,30 € | 3301 040 303 | WS-17-FBR-CU-AP-63 3 Hkr. | 2.107,17 € |
| 3300 040 304 | WS-12-FBR-CU-AP-63 4 Hkr. | 2.085,24 € | 3301 040 304 | WS-17-FBR-CU-AP-63 4 Hkr. | 2.129,11 € |
| 3300 040 305 | WS-12-FBR-CU-AP-63 5 Hkr. | 2.107,17 € | 3301 040 305 | WS-17-FBR-CU-AP-63 5 Hkr. | 2.151,05 € |
| 3300 040 306 | WS-12-FBR-CU-AP-63 6 Hkr. | 2.129,11 € | 3301 040 306 | WS-17-FBR-CU-AP-63 6 Hkr. | 2.172,99 € |
| 3300 090 307 | WS-12-FBR-CU-AP-63 7 Hkr. | 2.179,89 € | 3301 090 307 | WS-17-FBR-CU-AP-63 7 Hkr. | 2.223,77 € |
| 3300 090 308 | WS-12-FBR-CU-AP-63 8 Hkr. | 2.201,83 € | 3301 090 308 | WS-17-FBR-CU-AP-63 8 Hkr. | 2.245,71 € |
| 3300 090 309 | WS-12-FBR-CU-AP-63 9 Hkr. | 2.223,77 € | 3301 090 309 | WS-17-FBR-CU-AP-63 9 Hkr. | 2.267,65 € |
| 3300 090 310 | WS-12-FBR-CU-AP-63 10 Hkr. | 2.245,71 € | 3301 090 310 | WS-17-FBR-CU-AP-63 10 Hkr. | 2.289,59 € |
| 3300 090 311 | WS-12-FBR-CU-AP-63 11 Hkr. | 2.267,65 € | 3301 090 311 | WS-17-FBR-CU-AP-63 11 Hkr. | 2.311,53 € |



| Stellantrieb 230 V und Klemmleiste 230 V mit Vorverdrahtung | | |
|---|--|------------|
| Artikel Nr. | Bezeichnung | Preis in € |
| 31+000002X | Mehrpreis strawatherm 230 V + strawalogiX RT6-STA8 230 V mit Vorverdrahtung 2 Hkr. | 131,88 € |
| 31+000003X | Mehrpreis strawatherm 230 V + strawalogiX RT6-STA8 230 V mit Vorverdrahtung 3 Hkr. | 144,38 € |
| 31+000004X | Mehrpreis strawatherm 230 V + strawalogiX RT6-STA8 230 V mit Vorverdrahtung 4 Hkr. | 156,87 € |
| 31+000005X | Mehrpreis strawatherm 230 V + strawalogiX RT6-STA8 230 V mit Vorverdrahtung 5 Hkr. | 169,37 € |
| 31+000006X | Mehrpreis strawatherm 230 V + strawalogiX RT6-STA8 230 V mit Vorverdrahtung 6 Hkr. | 181,86 € |
| 31+000007X | Mehrpreis strawatherm 230 V + strawalogiX RT6-STA8 230 V mit Vorverdrahtung 7 Hkr. | 194,36 € |
| 31+000008X | Mehrpreis strawatherm 230 V + strawalogiX RT6-STA8 230 V mit Vorverdrahtung 8 Hkr. | 206,85 € |
| 31+000009X | Mehrpreis strawatherm 230 V + strawalogiX RT8-STA14 230 V mit Vorverdrahtung 9 Hkr. | 241,50 € |
| 31+000010X | Mehrpreis strawatherm 230 V + strawalogiX RT8-STA14 230 V mit Vorverdrahtung 10 Hkr. | 254,00 € |
| 31+000011X | Mehrpreis strawatherm 230 V + strawalogiX RT8-STA14 230 V mit Vorverdrahtung 11 Hkr. | 266,49 € |

8.4.3 Frischwasser-Wohnungsstation Friwara smart für Warmwasserbereitung + Fußbodenheizkreisverteiler mit Festwertregelung

Warengruppe 50/55/330/31/397

| Kompaktstation Friwara smart WS-FBR-18 | | | | | |
|--|----------------------------|---|----------------------------|----------------------------|---|
| Artikel Nr. | Bezeichnung Friwara smart | Preis in € | Artikel Nr. | Bezeichnung Friwara smart | Preis in € |
| im UP-Schrank PWÜ 12 l/min | |  | im UP-Schrank PWÜ 17 l/min | |  |
| 3300 000 402 | WS-12-FBR-CU-UP-18 2 Hkr. | 1.998,51 € | 3301 000 402 | WS-17-FBR-CU-UP-18 2 Hkr. | 2.042,39 € |
| 3300 000 403 | WS-12-FBR-CU-UP-18 3 Hkr. | 2.020,45 € | 3301 000 403 | WS-17-FBR-CU-UP-18 3 Hkr. | 2.064,33 € |
| 3300 000 404 | WS-12-FBR-CU-UP-18 4 Hkr. | 2.042,39 € | 3301 000 404 | WS-17-FBR-CU-UP-18 4 Hkr. | 2.086,27 € |
| 3300 000 405 | WS-12-FBR-CU-UP-18 5 Hkr. | 2.064,33 € | 3301 000 405 | WS-17-FBR-CU-UP-18 5 Hkr. | 2.108,20 € |
| 3300 000 406 | WS-12-FBR-CU-UP-18 6 Hkr. | 2.086,27 € | 3301 000 406 | WS-17-FBR-CU-UP-18 6 Hkr. | 2.130,14 € |
| 3300 080 407 | WS-12-FBR-CU-UP-18 7 Hkr. | 2.138,07 € | 3301 080 407 | WS-17-FBR-CU-UP-18 7 Hkr. | 2.181,95 € |
| 3300 080 408 | WS-12-FBR-CU-UP-18 8 Hkr. | 2.160,01 € | 3301 080 408 | WS-17-FBR-CU-UP-18 8 Hkr. | 2.203,89 € |
| 3300 080 409 | WS-12-FBR-CU-UP-18 9 Hkr. | 2.181,95 € | 3301 080 409 | WS-17-FBR-CU-UP-18 9 Hkr. | 2.225,83 € |
| 3300 080 410 | WS-12-FBR-CU-UP-18 10 Hkr. | 2.203,89 € | 3301 080 410 | WS-17-FBR-CU-UP-18 10 Hkr. | 2.247,77 € |
| 3300 080 411 | WS-12-FBR-CU-UP-18 11 Hkr. | 2.225,83 € | 3301 080 411 | WS-17-FBR-CU-UP-18 11 Hkr. | 2.269,71 € |
| im AP-Schrank PWÜ 12 l/min | |  | im AP-Schrank PWÜ 17 l/min | |  |
| 3300 040 402 | WS-12-FBR-CU-AP-18 2 Hkr. | 2.041,36 € | 3301 040 402 | WS-17-FBR-CU-AP-18 2 Hkr. | 2.085,24 € |
| 3300 040 403 | WS-12-FBR-CU-AP-18 3 Hkr. | 2.063,30 € | 3301 040 403 | WS-17-FBR-CU-AP-18 3 Hkr. | 2.107,17 € |
| 3300 040 404 | WS-12-FBR-CU-AP-18 4 Hkr. | 2.085,24 € | 3301 040 404 | WS-17-FBR-CU-AP-18 4 Hkr. | 2.129,11 € |
| 3300 040 405 | WS-12-FBR-CU-AP-18 5 Hkr. | 2.107,17 € | 3301 040 405 | WS-17-FBR-CU-AP-18 5 Hkr. | 2.151,05 € |
| 3300 040 406 | WS-12-FBR-CU-AP-18 6 Hkr. | 2.129,11 € | 3301 040 406 | WS-17-FBR-CU-AP-18 6 Hkr. | 2.172,99 € |
| 3300 090 407 | WS-12-FBR-CU-AP-18 7 Hkr. | 2.179,89 € | 3301 090 407 | WS-17-FBR-CU-AP-18 7 Hkr. | 2.223,77 € |
| 3300 090 408 | WS-12-FBR-CU-AP-18 8 Hkr. | 2.201,83 € | 3301 090 408 | WS-17-FBR-CU-AP-18 8 Hkr. | 2.245,71 € |
| 3300 090 409 | WS-12-FBR-CU-AP-18 9 Hkr. | 2.223,77 € | 3301 090 409 | WS-17-FBR-CU-AP-18 9 Hkr. | 2.267,65 € |
| 3300 090 410 | WS-12-FBR-CU-AP-18 10 Hkr. | 2.245,71 € | 3301 090 410 | WS-17-FBR-CU-AP-18 10 Hkr. | 2.289,59 € |
| 3300 090 411 | WS-12-FBR-CU-AP-18 11 Hkr. | 2.267,65 € | 3301 090 411 | WS-17-FBR-CU-AP-18 11 Hkr. | 2.311,53 € |

| EGO Regelantrieb 230 V und Klemmleiste 230 V mit Vorverdrahtung | | |
|---|--|------------|
| Artikel Nr. | Bezeichnung | Preis in € |
| 31+000102X | Mehrpreis EGO 230 V + strawalogiX RT6-STA8 230 V mit Vorverdrahtung 2 Hkr. | 186,48 € |
| 31+000103X | Mehrpreis EGO 230 V + strawalogiX RT6-STA8 230 V mit Vorverdrahtung 3 Hkr. | 229,11 € |
| 31+000104X | Mehrpreis EGO 230 V + strawalogiX RT6-STA8 230 V mit Vorverdrahtung 4 Hkr. | 271,74 € |
| 31+000105X | Mehrpreis EGO 230 V + strawalogiX RT6-STA8 230 V mit Vorverdrahtung 5 Hkr. | 314,37 € |
| 31+000106X | Mehrpreis EGO 230 V + strawalogiX RT6-STA8 230 V mit Vorverdrahtung 6 Hkr. | 357,00 € |
| 31+000107X | Mehrpreis EGO 230 V + strawalogiX RT6-STA8 230 V mit Vorverdrahtung 7 Hkr. | 399,63 € |
| 31+000108X | Mehrpreis EGO 230 V + strawalogiX RT6-STA8 230 V mit Vorverdrahtung 8 Hkr. | 442,26 € |
| 31+000109X | Mehrpreis EGO 230 V + strawalogiX RT8-STA14 230 V mit Vorverdrahtung 9 Hkr. | 511,04 € |
| 31+000110X | Mehrpreis EGO 230 V + strawalogiX RT8-STA14 230 V mit Vorverdrahtung 10 Hkr. | 553,67 € |
| 31+000111X | Mehrpreis EGO 230 V + strawalogiX RT8-STA14 230 V mit Vorverdrahtung 11 Hkr. | 596,30 € |

| Zubehör Kompaktstation Friwara smart WS-FBR | | |
|---|--|------------|
| Artikel Nr. | Bezeichnung | Preis in € |
| 3970 000 001 | Friwara smart-M4-Zirkulation | 321,36 € |
| 3970 000 004 | Mehrpreis Friwara smart mit VA-gelötetem Plattenwärmeübertrager 12 l/min | 250,91 € |
| 3970 000 005 | Mehrpreis Friwara smart mit VA-gelötetem Plattenwärmeübertrager 17 l/min | 290,25 € |
| 3970 000 002 | Mehrpreis Friwara smart-M5-Dämmung | 69,63 € |
| 55-005155 | Digitales Raumthermostat C09 230 V | 67,97 € |
| 55-005142 | Raumthermostat AP 230 V mit TR u. TA (strawa) | 33,44 € |
| 50-300000 | Stragentlüfterstation ohne Abdeckung | 126,26 € |
| 50-110056 | Abdeckblende LIM Premium für Stragentlüfterstation | 30,67 € |

Friwara - smart WS-FBR - Warmwasserbereitung + Flächenheizung mit Vorlauf-Festwertregelung 20° bis 50°C - als modulare Station

Modul 1

Schrank mit Anschlussleiste:

Schrank:

- Unterputz- (UP) oder Aufputzausführung (AP)
- aus feuerverzinktem Stahlblech und alle sichtbaren Teile in Weiß RAL 9016
- alle Halterungen mit Schalldämmeinlage
- Maße B x H x T:
Schrankmaße 0 bis 6 Hkr:
UP1-Schrank: 748 x 1180 x 120-160 mm
AP1-Schrank: 732 x 1180 x 140 mm
Schrankmaße 7 bis 11 Hkr:
UP2-Schrank: 898 x 1180 x 120-160 mm
AP2-Schrank: 882 x 1180 x 140 mm

Anschlussleiste:

- Kugelhähne DN 20 (Sekundäranschluss 3/4" IG)
- Anschlussleiste 5-fach: ATWK-ETWK-TWW-PVL-PRL
- Anschlussleiste 6-fach mit Zirkulation (Z): ATWK-ETWK-Z-TWW-PVL-PRL
- der Vorlauf-Kugelhahn ist zusätzlich mit einem Schmutzfänger ausgerüstet



Abb. 3970 101 421

Abkürzungen:

- ATWK: Ausgang Trinkwasser kalt
- ETWK: Eingang Trinkwasser kalt
- Z: Zirkulation
- TWW: Trinkwasser warm
- PVL: Primär-Vorlauf
- PRL: Primär-Rücklauf
- PWÜ: Plattenwärmeübertrager
- KH: Kugelhahn

Direkt zum Datenblatt UP:

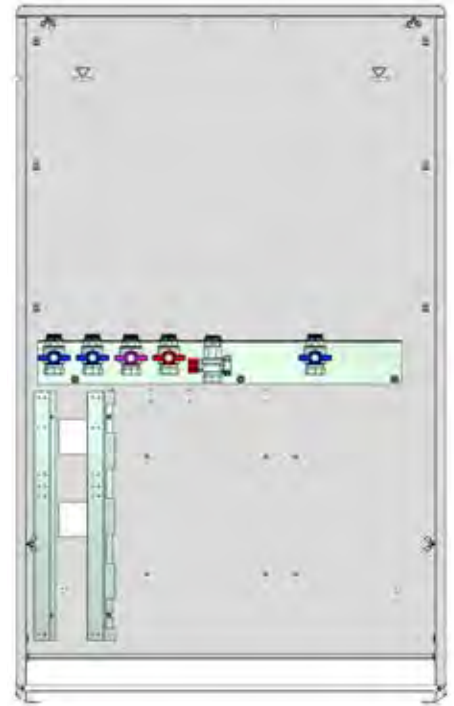

Direkt zum Datenblatt AP:



Modul 1- Schrank mit Anschlussleiste Friwara smart WS-FBR

| Artikel Nr. | Bezeichnung Friwara smart | Schrank | Zirkulation | Preis in € |
|--------------|---------------------------|-----------|-------------|------------|
| 3970 101 211 | M1-WS-AP1-FB-KH5 | Aufputz | | 431,78 € |
| 3970 101 311 | M1-WS-AP2-FB-KH5 | Aufputz | | 460,62 € |
| 3970 101 411 | M1-WS-UP1-FB-KH5 | Unterputz | | 388,93 € |
| 3970 101 511 | M1-WS-UP2-FB-KH5 | Unterputz | | 418,80 € |
| 3970 101 221 | M1-WS-AP1-FB-KH6 | Aufputz | x | 444,55 € |
| 3970 101 321 | M1-WS-AP2-FB-KH6 | Aufputz | x | 473,39 € |
| 3970 101 421 | M1-WS-UP1-FB-KH6 | Unterputz | x | 401,70 € |
| 3970 101 521 | M1-WS-UP2-FB-KH6 | Unterputz | x | 431,57 € |

Friwara - smart WS-FBR - Warmwasserbereitung + Flächenheizung mit Vorlauf-Festwertregelung 20° bis 50°C - als modulare Station

Modul 2 - 3 Frischwasser

Bestehend aus:

Heizungsseite:

- Plattenwärmeübertrager (PWÜ) kupfergelötet (Cu) oder edelstahlgelötet (VA)
- Umschaltventil ESBE SLD133 Superflow zur Umschaltung Trinkwasserbereitung oder Standby der Frischwasserstation
- Differenzdruckregler Meibes Ballorex Delta DN 20
- Wärmezählerpasstück ¾" AG fld. (Länge 110 mm)
- Fühlereinbaustück direktführend Ø 5-5,2 mm M10x1 IG (für Fabrikate Ista Sensoric, Allmess V-Lite, Pollux Com E, Techem Δ tech, Minol M, Rossweiner, ABB, Entec, Molline)
- Verrohrungsmaterial Edelstahl 1.4301 (DIN EN 10088)

Trinkwasserseite:

- Plattenwärmeübertrager für Schüttleistung (SL) 12 l/min oder 17 l/min
- Rückschlagklappe, Impulsgeber
- Wasserzählerpasstück ¾" AG fld. (Länge 110 mm)
- Verrohrungsmaterial Edelstahl 1.4401 (DIN EN 10088)
- Zirkulation (optional): mit Pumpe Xylem ecocirc Pro 13-1 / 940-01 und externer Zeitschaltuhr

Frischwasserregler:

- Friwara smart Frischwasserregler
- Trinkwarmwassertemperatur einstellbar von 45-60 °C
- Komfortschaltung für Warmhaltung des Plattenwärmeübertragers

FBR-Reglegruppe:

- Vorlauffestwerttemperatur über Festwertregler einstellbar von 20-50 °C
- mit Pumpe Wilo Para 15-130/6-43/SC-12
- integriertes Regulierventil am Primär-Rücklauf für hydraulischen Abgleich
- integriertes Rückschlagventil und Temperaturbegrenzer fix auf 55 °C
- Abgänge mit 1" ÜW-Mutter fld. für Anschluss der Heizkreisverteiler



Abb. 3970 323 014

Direkt zum
Datenblatt UP:



Modul 2-3 - Frischwasser Friwara Friwara smart WS-FBR

| Artikel Nr. | Bezeichnung Friwara smart | Schüttl. in l/min | PWÜ | Zirkulation | Preis in € |
|--------------|---------------------------|-------------------|------------------|-------------|------------|
| 3970 323 004 | M2-3-WS-FBR-12-CU | 12 | kupfergelötet | | 1.537,17 € |
| 3970 323 014 | M2-3-WS-FBR-12-CU-Z | 12 | kupfergelötet | x | 1.858,53 € |
| 3970 323 044 | M2-3-WS-FBR-12-VA | 12 | edelstahlgelötet | | 1.787,87 € |
| 3970 323 054 | M2-3-WS-FBR-12-VA-Z | 12 | edelstahlgelötet | x | 2.109,23 € |
| 3970 323 104 | M2-3-WS-FBR-17-CU | 17 | kupfergelötet | | 1.581,05 € |
| 3970 323 114 | M2-3-WS-FBR-17-CU-Z | 17 | kupfergelötet | x | 1.902,41 € |
| 3970 323 144 | M2-3-WS-FBR-17-VA | 17 | edelstahlgelötet | | 1.871,41 € |
| 3970 323 154 | M2-3-WS-FBR-17-VA-Z | 17 | edelstahlgelötet | x | 2.192,77 € |

Modul 4
Heizkreisverteiler

Manueller hydraulischer Abgleich über den Durchflussanzeiger:

- FBH-Anschlussverteiler e-class 63 (mit Regolux Durchflussanzeiger 0-3 l/min und THV-Einsatz mit Anschlussgewinde M30x1,5)

Automatischer hydraulischer Abgleich über EGO-System:

- FBH-Anschlussverteiler e-class 18 (mit Durchflussanzeiger min/max. und THV-Einsatz für EGO-Schnellverschluss) für EGO-System
- 2 x flexible Anschlussrohre 1" IG-ÜW fld. zur leichten Montage an die FBR-Regelgruppe des Frischwassermoduls

Modul 5 - Verteiler Friwara smart WS-FBR

| FBH-Anschlussverteiler 63 | | | FBH-Anschlussverteiler 18 für EGO-System | | |
|---|--|--|---|--|--|
|  <p>FBH-Anschlussverteiler W-4L/WS-63 Primäranschluss 1"ÜW fld. seitlich mit Regolux Durchflussanzeiger 0-3 l/min und THV-Einsatz mit Anschlussgewinde M30x1,5</p> | | |  <p>FBH-Anschlussverteiler W-4L/WS-18 für EGO-System Primäranschluss 1"ÜW fld. seitlich mit Durchflussanzeiger min/max. und THV-Einsatz für EGO-Schnellverschluss</p> | | |

| Artikel Nr. | Bezeichnung | Preis in € | Artikel Nr. | Bezeichnung | Preis in € |
|--------------|-------------------------------|------------|--------------|-------------------------------|------------|
| 3990 531 002 | Friwara-M5-W-4L/WS-63 2 Hkr. | 73,82 € | 3990 541 002 | Friwara-M5-W-4L/WS-18 2 Hkr. | 73,82 € |
| 3990 531 003 | Friwara-M5-W-4L/WS-63 3 Hkr. | 96,18 € | 3990 541 003 | Friwara-M5-W-4L/WS-18 3 Hkr. | 96,18 € |
| 3990 531 004 | Friwara-M5-W-4L/WS-63 4 Hkr. | 118,55 € | 3990 541 004 | Friwara-M5-W-4L/WS-18 4 Hkr. | 118,55 € |
| 3990 531 005 | Friwara-M5-W-4L/WS-63 5 Hkr. | 140,91 € | 3990 541 005 | Friwara-M5-W-4L/WS-18 5 Hkr. | 140,91 € |
| 3990 531 006 | Friwara-M5-W-4L/WS-63 6 Hkr. | 163,28 € | 3990 541 006 | Friwara-M5-W-4L/WS-18 6 Hkr. | 163,28 € |
| 3990 531 007 | Friwara-M5-W-4L/WS-63 7 Hkr. | 185,64 € | 3990 541 007 | Friwara-M5-W-4L/WS-18 7 Hkr. | 185,64 € |
| 3990 531 008 | Friwara-M5-W-4L/WS-63 8 Hkr. | 208,01 € | 3990 541 008 | Friwara-M5-W-4L/WS-18 8 Hkr. | 208,01 € |
| 3990 531 009 | Friwara-M5-W-4L/WS-63 9 Hkr. | 230,37 € | 3990 541 009 | Friwara-M5-W-4L/WS-18 9 Hkr. | 230,37 € |
| 3990 531 010 | Friwara-M5-W-4L/WS-63 10 Hkr. | 252,74 € | 3990 541 010 | Friwara-M5-W-4L/WS-18 10 Hkr. | 252,74 € |
| 3990 531 011 | Friwara-M5-W-4L/WS-63 11 Hkr. | 275,10 € | 3990 541 011 | Friwara-M5-W-4L/WS-18 11 Hkr. | 275,10 € |

| | |
|---|---|
| direkt zum Datenblatt:  | direkt zum Datenblatt:  |
|---|---|



Zubehör modulare Station Friwara smart WS-FBR

| Artikel Nr. | Bezeichnung | Preis in € |
|--------------|--|------------|
| 55-005076 | strawatherm 230 V Stellantrieb | 23,82 € |
| 2110 210 001 | EGO mit Schnellverschluss | 53,51 € |
| 3990 700 103 | Friwara Klemmleiste strawalogiX RT6-STA8 230 V | 117,92 € |
| 3990 700 104 | Friwara Klemmleiste strawalogiX RT8-STA14 230 V | 145,22 € |
| 3970 000 002 | Mehrpriis Friwara smart-M5-Dämmung | 69,63 € |
| 55-005155 | Digitales Raumthermostat C09 230 V | 67,97 € |
| 55-005142 | Raumthermostat AP 230 V mit TR u. TA (strawa) | 33,44 € |
| 50-300000 | Stragentlüfterstation ohne Abdeckung | 126,26 € |
| 50-110056 | Abdeckblende LIM Premium für Stragentlüfterstation | 30,67 € |

Friwara - smart WS-FBR-HT - Warmwasserbereitung + Flächenheizung mit Vorlauf-Festwertregelung 20° bis 50°C
als **Kompaktstation** + Hochtemperaturabgang für statische Heizflächen

Technische Daten:

Primärseite:

- max. Temperatur 75 °C
- Empfehlung 60 °C zum Schutz des PWÜ gegen Verkalkung
- max. Prüfdruck 6 bar
- max. Betriebsdruck 4 bar
- weitere Angaben bei Systemtemperatur Heizung 65/34 °C und Trinkwasser 50/10 °C:
 - Druckverlust 600 mbar
 - Massenstrom ca. 1170 kg/h
- Umschaltventil ESBE SLD133 Superflow DN20
- Differenzdruckregler Meibes Ballorex Delta DN20

Trinkwassererwärmung:

- max. Zapftemperatur 60 °C
- max. Prüfdruck 15 bar
- max. Betriebsdruck 10 bar
- weitere Angaben bei Systemtemperatur Heizung 65/34 °C und Trinkwasser 50/10 °C:
 - Schüttleistung 12/15 l/min
 - max. trinkwasserseitiger Druckverlust 420 mbar
- Anschlüsse ¾" IG flachdichtend für Heizung und Trinkwasser
- Zirkulation (optional): mit Pumpe Xylem ecocirc Pro 13-1 / 940-01 und externer Zeitschaltuhr

bestehend aus:

Schrank:

- Unterputz- (UP) oder Aufputzausführung (AP)
- aus feuerverzinktem Stahlblech und alle sichtbaren Teile in Weiß RAL 9016
- alle Halterungen mit Gummieinlage
- Schrankmaße 0 bis 6 Hkr: B x H x T:
UP-Schrank: 748 x 1180 x 120-160 mm
AP-Schrank: 732 x 1180 x 140 mm
- Schrankmaße 7 bis 11 Hkr: B x H x T:
UP-Schrank : 898 x 1180 x 120-160 mm
AP-Schrank: 882 x 1180 x 140 mm

Anschlussleiste:

- Kugelhähne DN 20 (Sekundäranschluss ¾" IG)
- Anschlussleiste 7-fach: ATWK-ETWK-TWW-PVL-PRL-SRL
- Anschlussleiste 8-fach mit Zirkulation (Z): ATWK-ETWK-Z-TWW-PVL-SVL-PRL-SRL
- der Vorlauf-Kugelhahn ist zusätzlich mit einem Schmutzfänger ausgerüstet

Frischwassermodul:

Heizungsseite:

- Plattenwärmeübertrager (PWÜ) kupfergelötet (Cu) oder edelstahlgelötet (VA)
- Umschaltventil ESBE SLD133 Superflow zur Umschaltung Trinkwasserbereitung oder Standby der Frischwasserstation
- Differenzdruckregler Meibes Ballorex Delta DN 20
- Wärmehändlerpassstück ¾" AG fld. (Länge 110 mm)
- Fühlereinbaustück direktführend Ø 5-5,2 mm M10x1 IG (für Fabrikate Ista Sensonic, Allmess V-Lite, Pollux Com E, Techem Δ tech, Minol M, Rossweiner, ABB, Entec, Molline)
- Verrohrungsmaterial Edelstahl 1.4301 (DIN EN 10088)

Trinkwasserseite:

- Plattenwärmeübertrager für Schüttleistung (SL) 12 l/min oder 17 l/min
- Rückschlagklappe, Impulsgeber
- Wasserzählerpassstück ¾" AG fld. (Länge 110 mm)
- Verrohrungsmaterial Edelstahl 1.4401 (DIN EN 10088)

Frischwasserregler:

- Friwara smart Frischwasserregler
- Trinkwarmwassertemperatur einstellbar von 45-60 °C
- Komfortschaltung für Warmhaltung des Plattenwärmeübertragers

FBR-Regelgruppe:

- Vorlauffestwerttemperatur über Festwertregler einstellbar von 20 - 50 °C
- mit Pumpe Wilo Para 15-130/6-43/SC-12
- integriertes Regulierventil am Primär-Rücklauf für hydraulischen Abgleich
- integriertes Rückschlagventil und Temperaturbegrenzer fix auf 55 °C
- Abgänge mit 1" ÜW-Mutter fld. für Anschluss der Heizkreisverteiler

Heizkreisverteiler:

manueller hydraulischer Abgleich über den Durchflussanzeiger:

- FBH-Anschlussverteiler e-class 63 (mit Regelux Durchflussanzeiger 0-3 l/min und THV-Einsatz mit Anschlussgewinde M30x1,5)

Automatischer hydraulischer Abgleich über EGO-System:

- FBH-Anschlussverteiler e-class 18 (mit Durchflussanzeiger min/max. und THV-Einsatz für EGO-Schnellverschluss) für EGO-System
- 2 x flexible Anschlussrohre 1" IG-ÜW fld. zur leichten Montage an die FBR-Regelgruppe des Frischwassermoduls



Abb. 3400 000 405
(inkl. Zirkulation + Verdrahtung)

Abkürzungen:

- ATWK: Ausgang Trinkwasser kalt
- ETWK: Eingang Trinkwasser kalt
- Z: Zirkulation
- TWW: Trinkwasser warm
- PVL: Primär-Vorlauf
- SVL: Sekundär-Vorlauf
- PRL: Primär-Rücklauf
- SRL: Sekundär-Rücklauf
- PWÜ: Plattenwärmeübertrager

Direkt zum Datenblatt:



3400 000 001
WS-12-FBR-HT-
CU-UP



3400 040 001
WS-12-FBR-HT-
CU-AP







3401 000 001
WS-17-FBR-HT-
CU-UP



3401 040 001
WS-17-FBR-HT-
CU-AP





| Kompaktstation Friwara smart WS-FBR-HT | | | | | |
|--|-----------------------------------|-------------------|---------------|-----------|------------|
| Artikel Nr. | Bezeichnung Friwara smart | Schüttl. in l/min | PWÜ | Schrank | Preis in € |
| 3400 000 001 | WS-12-FBR-HT-CU-UP ohne Heizkreis | 12 | kupfergelötet | Unterputz | 2.003,56 € |
| 3400 040 001 | WS-12-FBR-HT-CU-AP ohne Heizkreis | 12 | kupfergelötet | Aufputz | 2.046,40 € |
| 3401 000 001 | WS-17-FBR-HT-CU-UP ohne Heizkreis | 17 | kupfergelötet | Unterputz | 2.047,54 € |
| 3401 040 001 | WS-17-FBR-HT-CU-AP ohne Heizkreis | 17 | kupfergelötet | Aufputz | 2.090,39 € |

| Kompaktstation Friwara smart WS-FBR-63-HT | | | | | |
|---|-------------------------------|------------|---|-------------------------------|------------|
| Artikel Nr. | Bezeichnung Friwara smart | Preis in € | Artikel Nr. | Bezeichnung Friwara smart | Preis in € |
| im UP-Schrank PWÜ 12 l/min  | | | im UP-Schrank PWÜ 17 l/min  | | |
| 3400 000 302 | WS-12-FBR-HT-CU-UP-63 2 Hkr. | 2.046,51 € | 3401 000 302 | WS-17-FBR-HT-CU-UP-63 2 Hkr. | 2.090,49 € |
| 3400 000 303 | WS-12-FBR-HT-CU-UP-63 3 Hkr. | 2.068,45 € | 3401 000 303 | WS-17-FBR-HT-CU-UP-63 3 Hkr. | 2.112,43 € |
| 3400 000 304 | WS-12-FBR-HT-CU-UP-63 4 Hkr. | 2.090,39 € | 3401 000 304 | WS-17-FBR-HT-CU-UP-63 4 Hkr. | 2.134,37 € |
| 3400 000 305 | WS-12-FBR-HT-CU-UP-63 5 Hkr. | 2.112,32 € | 3401 000 305 | WS-17-FBR-HT-CU-UP-63 5 Hkr. | 2.156,31 € |
| 3400 000 306 | WS-12-FBR-HT-CU-UP-63 6 Hkr. | 2.134,26 € | 3401 000 306 | WS-17-FBR-HT-CU-UP-63 6 Hkr. | 2.178,24 € |
| 3400 080 307 | WS-12-FBR-HT-CU-UP-63 7 Hkr. | 2.186,07 € | 3401 080 307 | WS-17-FBR-HT-CU-UP-63 7 Hkr. | 2.230,05 € |
| 3400 080 308 | WS-12-FBR-HT-CU-UP-63 8 Hkr. | 2.208,01 € | 3401 080 308 | WS-17-FBR-HT-CU-UP-63 8 Hkr. | 2.251,99 € |
| 3400 080 309 | WS-12-FBR-HT-CU-UP-63 9 Hkr. | 2.229,95 € | 3401 080 309 | WS-17-FBR-HT-CU-UP-63 9 Hkr. | 2.273,93 € |
| 3400 080 310 | WS-12-FBR-HT-CU-UP-63 10 Hkr. | 2.251,89 € | 3401 080 310 | WS-17-FBR-HT-CU-UP-63 10 Hkr. | 2.295,87 € |
| 3400 080 311 | WS-12-FBR-HT-CU-UP-63 11 Hkr. | 2.273,83 € | 3401 080 311 | WS-17-FBR-HT-CU-UP-63 11 Hkr. | 2.317,81 € |
| im AP-Schrank PWÜ 12 l/min  | | | im AP-Schrank PWÜ 17 l/min  | | |
| 3400 040 302 | WS-12-FBR-HT-CU-AP-63 2 Hkr. | 2.089,36 € | 3401 040 302 | WS-17-FBR-HT-CU-AP-63 2 Hkr. | 2.133,34 € |
| 3400 040 303 | WS-12-FBR-HT-CU-AP-63 3 Hkr. | 2.111,29 € | 3401 040 303 | WS-17-FBR-HT-CU-AP-63 3 Hkr. | 2.155,28 € |
| 3400 040 304 | WS-12-FBR-HT-CU-AP-63 4 Hkr. | 2.133,23 € | 3401 040 304 | WS-17-FBR-HT-CU-AP-63 4 Hkr. | 2.177,21 € |
| 3400 040 305 | WS-12-FBR-HT-CU-AP-63 5 Hkr. | 2.155,17 € | 3401 040 305 | WS-17-FBR-HT-CU-AP-63 5 Hkr. | 2.199,15 € |
| 3400 040 306 | WS-12-FBR-HT-CU-AP-63 6 Hkr. | 2.177,11 € | 3401 040 306 | WS-17-FBR-HT-CU-AP-63 6 Hkr. | 2.221,09 € |
| 3400 090 307 | WS-12-FBR-HT-CU-AP-63 7 Hkr. | 2.227,89 € | 3401 090 307 | WS-17-FBR-HT-CU-AP-63 7 Hkr. | 2.271,87 € |
| 3400 090 308 | WS-12-FBR-HT-CU-AP-63 8 Hkr. | 2.249,83 € | 3401 090 308 | WS-17-FBR-HT-CU-AP-63 8 Hkr. | 2.293,81 € |
| 3400 090 309 | WS-12-FBR-HT-CU-AP-63 9 Hkr. | 2.271,77 € | 3401 090 309 | WS-17-FBR-HT-CU-AP-63 9 Hkr. | 2.315,75 € |
| 3400 090 310 | WS-12-FBR-HT-CU-AP-63 10 Hkr. | 2.293,71 € | 3401 090 310 | WS-17-FBR-HT-CU-AP-63 10 Hkr. | 2.337,69 € |
| 3400 090 311 | WS-12-FBR-HT-CU-AP-63 11 Hkr. | 2.315,65 € | 3401 090 311 | WS-17-FBR-HT-CU-AP-63 11 Hkr. | 2.359,63 € |



| Stellantrieb 230 V und Klemmleiste 230 V mit Vorverdrahtung | | |
|---|--|------------|
| Artikel Nr. | Bezeichnung | Preis in € |
| 31+000002X | Mehrpreis strawatherm 230 V + strawalogiX RT6-STA8 230 V mit Vorverdrahtung 2 Hkr. | 131,88 € |
| 31+000003X | Mehrpreis strawatherm 230 V + strawalogiX RT6-STA8 230 V mit Vorverdrahtung 3 Hkr. | 144,38 € |
| 31+000004X | Mehrpreis strawatherm 230 V + strawalogiX RT6-STA8 230 V mit Vorverdrahtung 4 Hkr. | 156,87 € |
| 31+000005X | Mehrpreis strawatherm 230 V + strawalogiX RT6-STA8 230 V mit Vorverdrahtung 5 Hkr. | 169,37 € |
| 31+000006X | Mehrpreis strawatherm 230 V + strawalogiX RT6-STA8 230 V mit Vorverdrahtung 6 Hkr. | 181,86 € |
| 31+000007X | Mehrpreis strawatherm 230 V + strawalogiX RT6-STA8 230 V mit Vorverdrahtung 7 Hkr. | 194,36 € |
| 31+000008X | Mehrpreis strawatherm 230 V + strawalogiX RT6-STA8 230 V mit Vorverdrahtung 8 Hkr. | 206,85 € |
| 31+000009X | Mehrpreis strawatherm 230 V + strawalogiX RT8-STA14 230 V mit Vorverdrahtung 9 Hkr. | 241,50 € |
| 31+000010X | Mehrpreis strawatherm 230 V + strawalogiX RT8-STA14 230 V mit Vorverdrahtung 10 Hkr. | 254,00 € |
| 31+000011X | Mehrpreis strawatherm 230 V + strawalogiX RT8-STA14 230 V mit Vorverdrahtung 11 Hkr. | 266,49 € |

8.4.4 Frischwasser-Wohnungsstation Friwara smart für Warmwasserbereitung + Fußbodenheizkreisverteiler mit Festwertregelung + Hochtemperaturabgang

| Kompaktstation Friwara smart WS-FBR-18-HT | | | | | |
|---|-------------------------------|---|----------------------------|-------------------------------|---|
| Artikel Nr. | Bezeichnung Friwara smart | Preis in € | Artikel Nr. | Bezeichnung Friwara smart | Preis in € |
| im UP-Schrank PWÜ 12 l/min | |  | im UP-Schrank PWÜ 17 l/min | |  |
| 3400 000 402 | WS-12-FBR-HT-CU-UP-18 2 Hkr. | 2.046,51 € | 3401 000 402 | WS-17-FBR-HT-CU-UP-18 2 Hkr. | 2.090,49 € |
| 3400 000 403 | WS-12-FBR-HT-CU-UP-18 3 Hkr. | 2.068,45 € | 3401 000 403 | WS-17-FBR-HT-CU-UP-18 3 Hkr. | 2.112,43 € |
| 3400 000 404 | WS-12-FBR-HT-CU-UP-18 4 Hkr. | 2.090,39 € | 3401 000 404 | WS-17-FBR-HT-CU-UP-18 4 Hkr. | 2.134,37 € |
| 3400 000 405 | WS-12-FBR-HT-CU-UP-18 5 Hkr. | 2.112,32 € | 3401 000 405 | WS-17-FBR-HT-CU-UP-18 5 Hkr. | 2.156,31 € |
| 3400 000 406 | WS-12-FBR-HT-CU-UP-18 6 Hkr. | 2.134,26 € | 3401 000 406 | WS-17-FBR-HT-CU-UP-18 6 Hkr. | 2.178,24 € |
| 3400 080 407 | WS-12-FBR-HT-CU-UP-18 7 Hkr. | 2.186,07 € | 3401 080 407 | WS-17-FBR-HT-CU-UP-18 7 Hkr. | 2.230,05 € |
| 3400 080 408 | WS-12-FBR-HT-CU-UP-18 8 Hkr. | 2.208,01 € | 3401 080 408 | WS-17-FBR-HT-CU-UP-18 8 Hkr. | 2.251,99 € |
| 3400 080 409 | WS-12-FBR-HT-CU-UP-18 9 Hkr. | 2.229,95 € | 3401 080 409 | WS-17-FBR-HT-CU-UP-18 9 Hkr. | 2.273,93 € |
| 3400 080 410 | WS-12-FBR-HT-CU-UP-18 10 Hkr. | 2.251,89 € | 3401 080 410 | WS-17-FBR-HT-CU-UP-18 10 Hkr. | 2.295,87 € |
| 3400 080 411 | WS-12-FBR-HT-CU-UP-18 11 Hkr. | 2.273,83 € | 3401 080 411 | WS-17-FBR-HT-CU-UP-18 11 Hkr. | 2.317,81 € |
| im AP-Schrank PWÜ 12 l/min | |  | im AP-Schrank PWÜ 17 l/min | |  |
| 3400 040 402 | WS-12-FBR-HT-CU-AP-18 2 Hkr. | 2.089,36 € | 3401 040 402 | WS-17-FBR-HT-CU-AP-18 2 Hkr. | 2.133,34 € |
| 3400 040 403 | WS-12-FBR-HT-CU-AP-18 3 Hkr. | 2.111,29 € | 3401 040 403 | WS-17-FBR-HT-CU-AP-18 3 Hkr. | 2.155,28 € |
| 3400 040 404 | WS-12-FBR-HT-CU-AP-18 4 Hkr. | 2.133,23 € | 3401 040 404 | WS-17-FBR-HT-CU-AP-18 4 Hkr. | 2.177,21 € |
| 3400 040 405 | WS-12-FBR-HT-CU-AP-18 5 Hkr. | 2.155,17 € | 3401 040 405 | WS-17-FBR-HT-CU-AP-18 5 Hkr. | 2.199,15 € |
| 3400 040 406 | WS-12-FBR-HT-CU-AP-18 6 Hkr. | 2.177,11 € | 3401 040 406 | WS-17-FBR-HT-CU-AP-18 6 Hkr. | 2.221,09 € |
| 3400 090 407 | WS-12-FBR-HT-CU-AP-18 7 Hkr. | 2.227,89 € | 3401 090 407 | WS-17-FBR-HT-CU-AP-18 7 Hkr. | 2.271,87 € |
| 3400 090 408 | WS-12-FBR-HT-CU-AP-18 8 Hkr. | 2.249,83 € | 3401 090 408 | WS-17-FBR-HT-CU-AP-18 8 Hkr. | 2.293,81 € |
| 3400 090 409 | WS-12-FBR-HT-CU-AP-18 9 Hkr. | 2.271,77 € | 3401 090 409 | WS-17-FBR-HT-CU-AP-18 9 Hkr. | 2.315,75 € |
| 3400 090 410 | WS-12-FBR-HT-CU-AP-18 10 Hkr. | 2.293,71 € | 3401 090 410 | WS-17-FBR-HT-CU-AP-18 10 Hkr. | 2.337,69 € |
| 3400 090 411 | WS-12-FBR-HT-CU-AP-18 11 Hkr. | 2.315,65 € | 3401 090 411 | WS-17-FBR-HT-CU-AP-18 11 Hkr. | 2.359,63 € |

| EGO Regelantrieb 230 V und Klemmleiste 230 V mit Vorverdrahtung | | |
|---|--|------------|
| Artikel Nr. | Bezeichnung | Preis in € |
| 31+000102X | Mehrpreis EGO 230 V + strawalogiX RT6-STA8 230 V mit Vorverdrahtung 2 Hkr. | 186,48 € |
| 31+000103X | Mehrpreis EGO 230 V + strawalogiX RT6-STA8 230 V mit Vorverdrahtung 3 Hkr. | 229,11 € |
| 31+000104X | Mehrpreis EGO 230 V + strawalogiX RT6-STA8 230 V mit Vorverdrahtung 4 Hkr. | 271,74 € |
| 31+000105X | Mehrpreis EGO 230 V + strawalogiX RT6-STA8 230 V mit Vorverdrahtung 5 Hkr. | 314,37 € |
| 31+000106X | Mehrpreis EGO 230 V + strawalogiX RT6-STA8 230 V mit Vorverdrahtung 6 Hkr. | 357,00 € |
| 31+000107X | Mehrpreis EGO 230 V + strawalogiX RT6-STA8 230 V mit Vorverdrahtung 7 Hkr. | 399,63 € |
| 31+000108X | Mehrpreis EGO 230 V + strawalogiX RT6-STA8 230 V mit Vorverdrahtung 8 Hkr. | 442,26 € |
| 31+000109X | Mehrpreis EGO 230 V + strawalogiX RT8-STA14 230 V mit Vorverdrahtung 9 Hkr. | 511,04 € |
| 31+000110X | Mehrpreis EGO 230 V + strawalogiX RT8-STA14 230 V mit Vorverdrahtung 10 Hkr. | 553,67 € |
| 31+000111X | Mehrpreis EGO 230 V + strawalogiX RT8-STA14 230 V mit Vorverdrahtung 11 Hkr. | 596,30 € |

| Zubehör Kompaktstation Friwara smart WS-FBR-HT | | |
|--|--|------------|
| Artikel Nr. | Bezeichnung | Preis in € |
| 3970 000 001 | Friwara smart-M4-Zirkulation | 321,36 € |
| 3970 000 003 | Friwara smart-M6-Zonenventil DN 20 | 43,88 € |
| 3970 000 004 | Mehrpreis Friwara smart mit VA-gelötetem Plattenwärmeübertrager 12 l/min | 250,91 € |
| 3970 000 005 | Mehrpreis Friwara smart mit VA-gelötetem Plattenwärmeübertrager 17 l/min | 290,25 € |
| 3970 000 002 | Mehrpreis Friwara smart-M5-Dämmung | 69,63 € |
| 55-005155 | Digitales Raumthermostat C09 230 V | 67,97 € |
| 55-005142 | Raumthermostat AP 230 V mit TR u. TA (strawa) | 33,44 € |
| 50-300000 | Stragentlüfterstation ohne Abdeckung | 126,26 € |
| 50-110056 | Abdeckblende LIM Premium für Stragentlüfterstation | 30,67 € |

Friwara - smart WS-FBR-HT - Warmwasserbereitung + Flächenheizung mit Vorlauf-Festwertregelung 20° bis 50°C
 als **modulare Station** + Hochtemperaturabgang für statische Heizflächen -

Modul 1

Schrank mit Anschlussleiste:

Schrank:

- Unterputz- (UP) oder Aufputzausführung (AP)
- aus feuerverzinktem Stahlblech und alle sichtbaren Teile in Weiß RAL 9016
- alle Halterungen mit Schalldämmeinlage
- Schrankmaße 0 bis 6 Hkr: B x H x T:
 UP1-Schrank: 748 x 1180 x 120-160 mm
 AP1-Schrank: 732 x 1180 x 140 mm
- Schrankmaße 7 bis 11 Hkr: B x H x T:
 UP2-Schrank: 898 x 1180 x 120-160 mm
 AP2-Schrank: 882 x 1180 x 140 mm

Anschlussleiste:

- Kugelhähne DN 20 (Sekundäranschluss 3/4" IG)
- Anschlussleiste 7-fach: ATWK-ETWK-TWW-PVL-PRL-SRL
- Anschlussleiste 8-fach mit Zirkulation (Z): ATWK-ETWK-Z-TWW-PVL-SVL-PRL-SRL
- der Vorlauf-Kugelhahn ist zusätzlich mit einem Schmutzfänger ausgerüstet



Abb. 3970 101 231

Abkürzungen:

- ATWK: Ausgang Trinkwasser kalt
- ETWK: Eingang Trinkwasser kalt
- Z: Zirkulation
- TWW: Trinkwasser warm
- PVL: Primär-Vorlauf
- SVL: Sekundär-Vorlauf
- PRL: Primär-Rücklauf
- SRL: Sekundär-Rücklauf
- PWÜ: Plattenwärmeübertrager
- KH: Kugelhahn

Direkt zum Datenblatt UP:

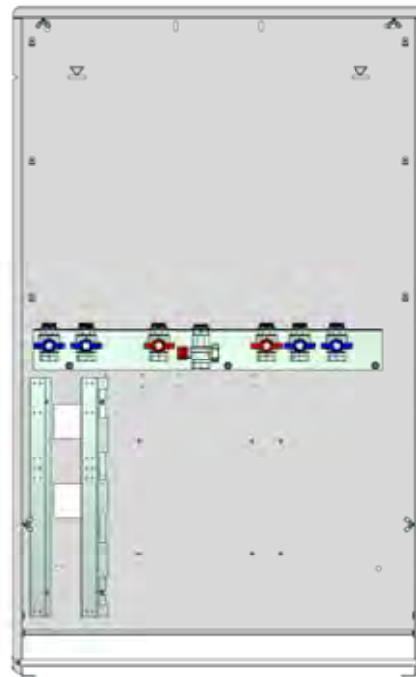
Direkt zum Datenblatt AP:

| Modul 1 - Schrank mit Anschlussleiste Friwara smart WS-FBR-HT | | | | |
|---|---------------------------|-----------|-------------|------------|
| Artikel Nr. | Bezeichnung Friwara smart | Schrank | Zirkulation | Preis in € |
| 3970 101 231 | M1-WS-AP1-FB-KH7 | Aufputz | | 457,32 € |
| 3970 101 331 | M1-WS-AP2-FB-KH7 | Aufputz | | 486,16 € |
| 3970 101 431 | M1-WS-UP1-FB-KH7 | Unterputz | | 414,47 € |
| 3970 101 531 | M1-WS-UP2-FB-KH7 | Unterputz | | 444,34 € |
| 3970 101 241 | M1-WS-AP1-FB-KH8 | Aufputz | x | 470,09 € |
| 3970 101 341 | M1-WS-AP2-FB-KH8 | Aufputz | x | 498,93 € |
| 3970 101 441 | M1-WS-UP1-FB-KH8 | Unterputz | x | 427,24 € |
| 3970 101 541 | M1-WS-UP2-FB-KH8 | Unterputz | x | 457,11 € |

Friwara - smart WS-FBR-HT - Warmwasserbereitung + Flächenheizung mit Vorlauf-Festwertregelung 20° bis 50°C
als **modulare Station** + Hochtemperaturabgang für statische Heizflächen -

Modul 2 - 3 Frischwasser

Bestehend aus:

Heizungsseite:

- Plattenwärmeübertrager (PWÜ) kupfergelötet (Cu) oder edelstahlgelötet (VA)
- Umschaltventil ESBE SLD133 Superflow zur Umschaltung Trinkwasserbereitung oder Standby der Frischwasserstation
- Differenzdruckregler Meibes Ballorex Delta DN 20
- Wärmezählerpassstück ¾" AG fld. (Länge 110 mm)
- Fühlereinbaustück direktführend Ø 5-5,2 mm M10x1 IG (für Fabrikate Ista Sensoric, Allmess V-Lite, Pollux Com E, Techem Δ tech, Minol M, Rossweiner, ABB, Entec, Molline)
- Verrohrungsmaterial Edelstahl 1.4301 (DIN EN 10088)

Trinkwasserseite:

- Plattenwärmeübertrager für Schüttleistung (SL) 12 l/min oder 17 l/min
- Rückschlagklappe, Impulsgeber
- Wasserzählerpassstück ¾" AG fld. (Länge 110 mm)
- Verrohrungsmaterial Edelstahl 1.4401 (DIN EN 10088)
- Zirkulation (optional): mit Pumpe Xylem ecocirc Pro 13-1 / 940-01 und externer Zeitschaltuhr

Frischwasserregler:

- Friwara smart Frischwasserregler
- Trinkwarmwassertemperatur einstellbar von 45-60 °C
- Komfortschaltung für Warmhaltung des Plattenwärmeübertragers

FBR-Regelgruppe:

- Vorlauffestwerttemperatur über Festwertregler einstellbar von 20-50 °C
- mit Pumpe Wilo Para 15-130/6-43/SC-12
- integriertes Regulierventil am Primär-Rücklauf für hydraulischen Abgleich
- integriertes Rückschlagventil und Temperaturbegrenzer fix auf 55 °C
- Abgänge mit 1" ÜW-Mutter fld. für Anschluss der Heizkreisverteiler



Abb. 3970 324 014

Direkt zum
Datenblatt UP:



Modul 2-3 - Frischwasser Friwara smart WS-FBR-HT

| Artikel Nr. | Bezeichnung Friwara smart | Schüttl. in l/min | PWÜ | Zirkulation | Preis in € |
|--------------|---------------------------|-------------------|------------------|-------------|------------|
| 3970 324 004 | M2-3-WS-FBR-HT-12-CU | 12 | kupfergelötet | | 1.559,63 € |
| 3970 324 014 | M2-3-WS-FBR-HT-12-CU-Z | 12 | kupfergelötet | x | 1.880,99 € |
| 3970 324 044 | M2-3-WS-FBR-HT-12-VA | 12 | edelstahlgelötet | | 1.810,33 € |
| 3970 324 054 | M2-3-WS-FBR-HT-12-VA-Z | 12 | edelstahlgelötet | x | 2.131,69 € |
| 3970 324 104 | M2-3-WS-FBR-HT-17-CU | 17 | kupfergelötet | | 1.603,61 € |
| 3970 324 114 | M2-3-WS-FBR-HT-17-CU-Z | 17 | kupfergelötet | x | 1.924,97 € |
| 3970 324 144 | M2-3-WS-FBR-HT-17-VA | 17 | edelstahlgelötet | | 1.893,86 € |
| 3970 324 154 | M2-3-WS-FBR-HT-17-VA-Z | 17 | edelstahlgelötet | x | 2.215,22 € |

Friwara - smart WS-FBR-HT - Warmwasserbereitung + Flächenheizung mit Vorlauf-Festwertregelung 20° bis 50°C
 als **modulare Station** + Hochtemperaturabgang für statische Heizflächen -

Modul 4
Heizkreisverteiler



Manueller hydraulischer Abgleich über den Durchflussanzeiger:

- FBH-Anschlussverteiler e-class 63 (mit Regolux Durchflussanzeiger 0-3 l/min und THV-Einsatz mit Anschlussgewinde M30x1,5)

Automatischer hydraulischer Abgleich über EGO-System:

- FBH-Anschlussverteiler e-class 18 (mit Durchflussanzeiger min/max. und THV-Einsatz für EGO-Schnellverschluss) für EGO-System
- 2 x flexible Anschlussrohre 1" IG-ÜW fld. zur leichten Montage an die FBR-Regelgruppe des Frischwassermoduls

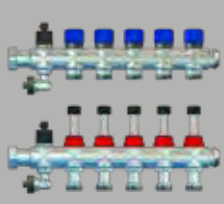
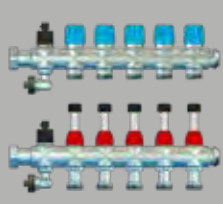
Modul 4 - Verteiler Friwara smart WS-FBR-HT

| FBH-Anschlussverteiler 63 | | | FBH-Anschlussverteiler 18 für EGO-System | | |
|---|-------------------------------|------------|---|-------------------------------|------------|
|  <p>FBH-Anschlussverteiler W-4L/WS-63 Primäranschluss 1"ÜW fld. seitlich mit Regolux Durchflussanzeiger 0-3 l/min und THV-Einsatz mit Anschlussgewinde M30x1,5</p> | | |  <p>FBH-Anschlussverteiler W-4L/WS-18 für EGO-System Primäranschluss 1"ÜW fld. seitlich mit Durchflussanzeiger min/max. und THV-Einsatz für EGO-Schnellverschluss</p> | | |
| Artikel Nr. | Bezeichnung | Preis in € | Artikel Nr. | Bezeichnung | Preis in € |
| 3990 531 002 | Friwara-M5-W-4L/WS-63 2 Hkr. | 73,82 € | 3990 541 002 | Friwara-M5-W-4L/WS-18 2 Hkr. | 73,82 € |
| 3990 531 003 | Friwara-M5-W-4L/WS-63 3 Hkr. | 96,18 € | 3990 541 003 | Friwara-M5-W-4L/WS-18 3 Hkr. | 96,18 € |
| 3990 531 004 | Friwara-M5-W-4L/WS-63 4 Hkr. | 118,55 € | 3990 541 004 | Friwara-M5-W-4L/WS-18 4 Hkr. | 118,55 € |
| 3990 531 005 | Friwara-M5-W-4L/WS-63 5 Hkr. | 140,91 € | 3990 541 005 | Friwara-M5-W-4L/WS-18 5 Hkr. | 140,91 € |
| 3990 531 006 | Friwara-M5-W-4L/WS-63 6 Hkr. | 163,28 € | 3990 541 006 | Friwara-M5-W-4L/WS-18 6 Hkr. | 163,28 € |
| 3990 531 007 | Friwara-M5-W-4L/WS-63 7 Hkr. | 185,64 € | 3990 541 007 | Friwara-M5-W-4L/WS-18 7 Hkr. | 185,64 € |
| 3990 531 008 | Friwara-M5-W-4L/WS-63 8 Hkr. | 208,01 € | 3990 541 008 | Friwara-M5-W-4L/WS-18 8 Hkr. | 208,01 € |
| 3990 531 009 | Friwara-M5-W-4L/WS-63 9 Hkr. | 230,37 € | 3990 541 009 | Friwara-M5-W-4L/WS-18 9 Hkr. | 230,37 € |
| 3990 531 010 | Friwara-M5-W-4L/WS-63 10 Hkr. | 252,74 € | 3990 541 010 | Friwara-M5-W-4L/WS-18 10 Hkr. | 252,74 € |
| 3990 531 011 | Friwara-M5-W-4L/WS-63 11 Hkr. | 275,10 € | 3990 541 011 | Friwara-M5-W-4L/WS-18 11 Hkr. | 275,10 € |
| <p>direkt zum Datenblatt:</p>  | | | <p>direkt zum Datenblatt:</p>  | | |



| Zubehör modulare Station Friwara smart WS-FBR | | |
|---|---|------------|
| Artikel Nr. | Bezeichnung | Preis in € |
| 55-005076 | strawatherm 230 V Stellantrieb | 23,82 € |
| 2110 210 001 | EGO mit Schnellverschluss | 53,51 € |
| 3990700103 | Friwara Klemmleiste strawalogiX RT6-STA8 230 V | 117,92 € |
| 3990700104 | Friwara Klemmleiste strawalogiX RT8-STA14 230 V | 145,22 € |
| 3970 000 002 | Mehrpriis Friwara smart-M5-Dämmung | 69,63 € |
| 55-005155 | Digitales Raumthermostat C09 230 V | 67,97 € |
| 55-005142 | Raumthermostat AP 230 V mit TR u. TA (strawa) | 33,44 € |
| 50-300000 | Strangentlüfterstation ohne Abdeckung | 126,26 € |
| 50-110056 | Abdeckblende LIM Premium für Strangentlüfterstation | 30,67 € |

ERREICHBARKEIT

MONTAG - DONNERSTAG
07:30 - 16:30 Uhr

FREITAG
07:30 - 15:30 Uhr

Vertrieb

 **+49 (0)36256 8661-50**

Projektierung und Beratung

 **+49 (0)36256 8661-67**

Reklamation und Kundendienst

 **+49 (0)36256 8661-44**

Fax:

+49 (0)36256 8661-99

Zentrale:

+49 (0)36256 8661-0



Gottlieb-Daimler-Straße 4, 99869 Schwabhausen



info@strawa.com



www.strawa.com

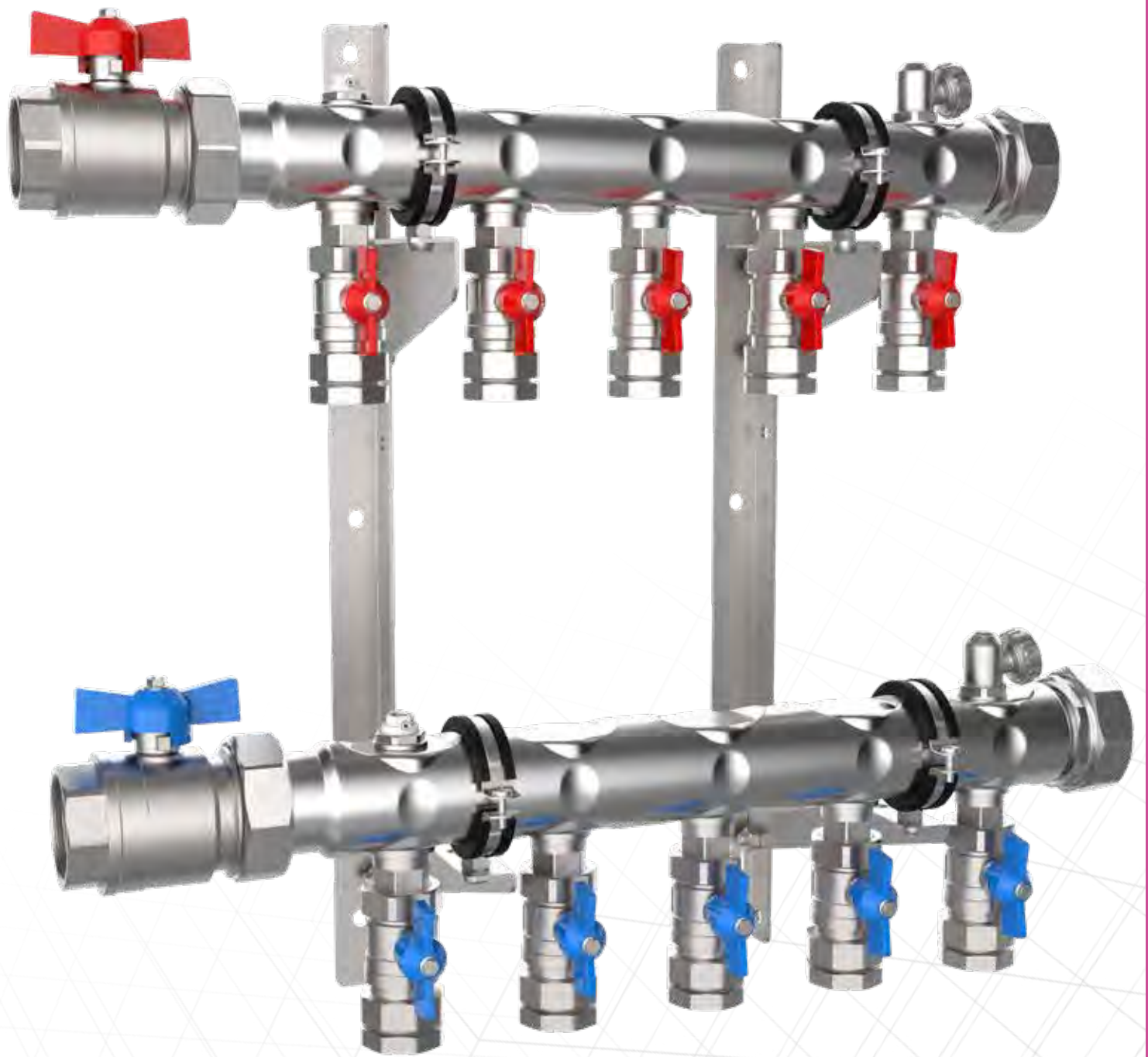

**INDUSTRIE- UND
SOLEVERTEILER**

9.

| | Seite |
|---|-------|
| 9.1. INDUSTRIE- UND SOLEVERTEILER MIT KLEMMVERSCHRAUBUNGEN | 9.4 |
| 9.2. INDUSTRIE- UND SOLEVERTEILER OHNE KLEMMVERSCHRAUBUNGEN | 9.7 |
| 9.3. ZUBEHÖR INDUSTRIE- UND SOLEVERTEILER..... | 9.11 |



Industrie- und Soleverteiler



Industrie- und Soleverteiler e-class

Beschreibung:

Armaturen:

Press-Messing CW 617 N, vernickelt

Verteilerbalken:

Edelstahl 1.4301

O-Ringe:

EPDM peroxidisch vernetzt

Flachdichtungen:

WS 3820, Eignung der Dichtung ist in Verbindung mit verschiedenen Frostschutzmitteln vom Nutzer zu prüfen,
verzinkte Wandhalter mit Schalldämmeinlage (DIN 4109), komplett mit Schrauben und Dübel, im Karton verpackt

max. Betriebsdruck: 10 bar

(4 bar e-class 36 VA, 6 bar e-class 35 VA)

max. Betriebstemperatur: 90 °C

(70 °C e-class 36 VA, 80 °C e-class 35 VA)

max. Volumenstrom: 6,44 m³/h

Hinweis:

Der Verteiler ist mit Heizungswasser gemäß VDI 2035 zu betreiben!

Darstellung - Beispiel Industrie- und Soleverteiler mit T-Verbindungsstück

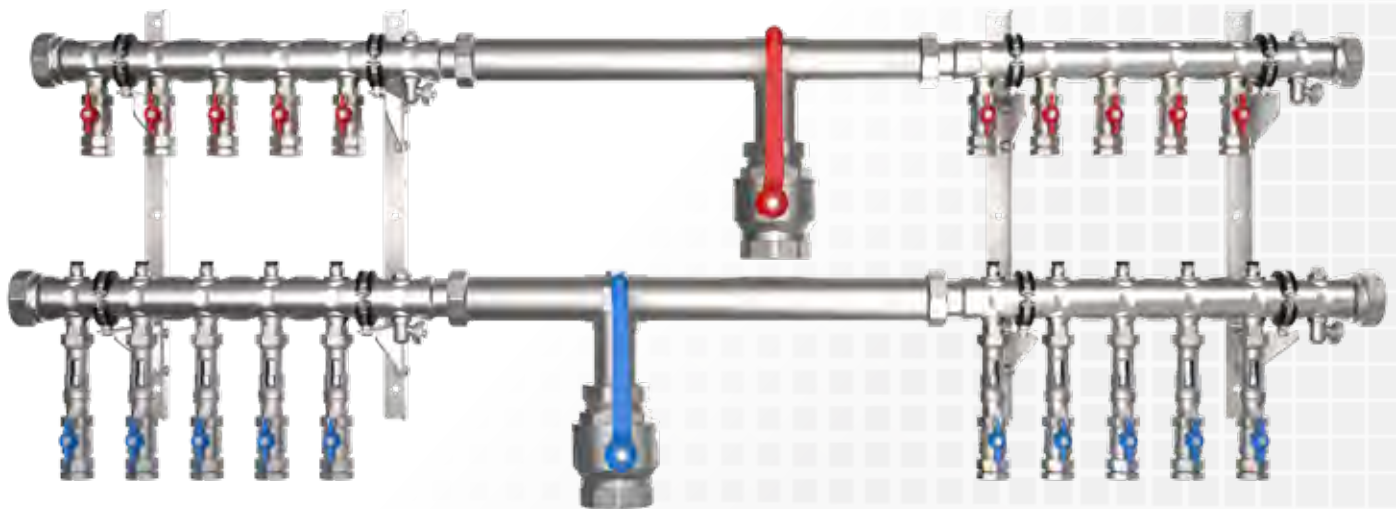

9.1 Industrie- und Soleverteiler mit Klemmverschraubungen

e-class 38-KLV 25 (32)

Anschluss horizontal

Beschreibung:

Industrie- und Soleverteiler e-class 38-KLV gewährleistet den hydraulischen Abgleich über manuell einstellbare integrierte Regulierventile und Durchflussanzeiger im Rücklauf, zusätzliche Absperrung im Vor- und Rücklauf und Klemmverschraubungsanschluss

Auslegungsdaten:

max. Wärmeleistung: 75 kW
bei ΔT 10 K,
max. Volumenstrom von 6,44 m³/h
max. Betriebstemperatur: 90 °C
max. Betriebsdruck 10 bar

bestehend aus:

- Vor- und Rücklaufbalken aus profiliertem Edelstahlprofil DN 50

- Stutzenabstand 80 mm
- SFE-Ventil (Spül-, Füll- und Entleerventil) und Entlüftungsventil im VL- und RL-Balken
- VL-Balken mit angehangenen Kugelhähnen DN 25 mit Klemmverschraubung \varnothing 25 mm bzw. 32 mm
- RL-Balken mit integrierten Regulierventilen (Kvs = 4,16 m³), Durchflussanzeigern 4 - 15 l/min (10 - 40 l/min auf Anfrage) und Kugelhähnen DN 25 mit Klemmverschraubungen \varnothing 25 mm bzw. 32 mm

Primäranschluss:

- 2" ÜW flachdichtend
- Anschluss wahlweise von links oder rechts



Sekundäranschluss:

- Klemmverschraubung \varnothing 25 mm bzw. 32 mm für PE- und PVC-Rohre

Befestigung:

- zwei verzinkte Wandkonsolen mit Befestigungsschellen mit Schalldämmeinlage, erfüllt DIN 4109 inklusive Schrauben und Dübel
- Abstand der Vor- und Rücklaufverteilerbalken 300 mm



| Hkr. | Bau- länge | Warengruppe 52 | e-class 38 25 KLV | e-class 38 32 KLV |
|------------------------|---------------|-------------------|---|---|
| 2 | 295 | Artikelnummer | 52-253802 | 52-323802 |
| | | Listenpreis in € | 474,59 € | 498,51 € |
| 3 | 375 | Artikelnummer | 52-253803 | 52-323803 |
| | | Listenpreis in € | 598,45 € | 629,23 € |
| 4 | 455 | Artikelnummer | 52-253804 | 52-323804 |
| | | Listenpreis in € | 722,32 € | 759,95 € |
| 5 | 535 | Artikelnummer | 52-253805 | 52-323805 |
| | | Listenpreis in € | 846,18 € | 890,66 € |
| 6 | 615 | Artikelnummer | 52-253806 | 52-323806 |
| | | Listenpreis in € | 970,05 € | 1.021,38 € |
| 7 | 695 | Artikelnummer | 52-253807 | 52-323807 |
| | | Listenpreis in € | 1.093,92 € | 1.152,10 € |
| 8 | 775 | Artikelnummer | 52-253808 | 52-323808 |
| | | Listenpreis in € | 1.217,78 € | 1.282,82 € |
| 9 | 855 | Artikelnummer | 52-253809 | 52-323809 |
| | | Listenpreis in € | 1.341,65 € | 1.413,53 € |
| 10 | 935 | Artikelnummer | 52-253810 | 52-323810 |
| | | Listenpreis in € | 1.465,52 € | 1.544,25 € |
| 11 | 1015 | Artikelnummer | 52-253811 | 52-323811 |
| | | Listenpreis in € | 1.589,38 € | 1.674,97 € |
| 12 | 1095 | Artikelnummer | 52-253812 | 52-323812 |
| | | Listenpreis in € | 1.713,25 € | 1.805,69 € |
| direkt zum Datenblatt: | | |  |  |

e-class 39-KLV 25 (32)

Anschluss horizontal

Beschreibung:

Industrie- und Soleverteiler e-class 39-KLV gewährleistet den hydraulischen Abgleich über manuell einstellbare integrierte Regulierventile und Durchflussanzeiger im Rücklauf, zusätzliche Absperrung im Vorlauf und Klemmverschraubungsanschluss

Auslegungsdaten:

max. Wärmeleistung: 75 kW
bei ΔT 10 K,
max. Volumenstrom von 6,44 m³/h
max. Betriebstemperatur: 90 °C
max. Betriebsdruck 10 bar

bestehend aus:

- Vor- und Rücklaufbalken aus profiliertem Edelstahlprofil DN 50

- Stützenabstand 80 mm
- SFE-Ventil (Spül-, Füll- und Entleerventil) und Entlüftungsventil im VL- und RL-Balken
- VL-Balken mit angehangenen Kugelhähnen DN 25 mit Klemmverschraubung \varnothing 25 mm bzw. 32 mm
- RL-Balken mit integrierten Regulierventilen (Kvs = 4,16 m³) und Durchflussanzeigern 4 - 15 l/min (10 - 40 l/min auf Anfrage) und Klemmverschraubungen \varnothing 25 mm bzw. 32 mm

Primäranschluss:

- 2" ÜW flachdichtend
- Anschluss wahlweise von links oder rechts



Sekundäranschluss:

- Klemmverschraubung \varnothing 25 mm bzw. 32 mm für PE- und PVC-Rohre

Befestigung:

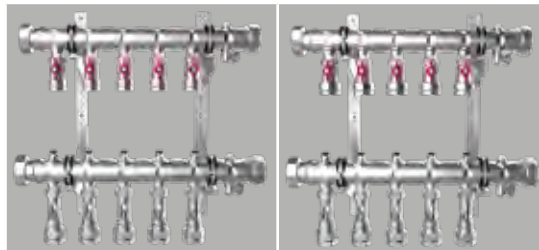
- zwei verzinkte Wandkonsolen mit Befestigungsschellen mit Schalldämmeinlage, erfüllt DIN 4109 inklusive Schrauben und Dübel
- Abstand der Vor- und Rücklaufverteilerbalken 300 mm



| Hkr. | Bau- länge | Warengruppe 52 | e-class 39 25 KLV | e-class 39 32 KLV |
|------------------------|---------------|-------------------|---|---|
| 2 | 295 | Artikelnummer | 52-253902 | 52-323902 |
| | | Listenpreis in € | 445,55 € | 455,45 € |
| 3 | 375 | Artikelnummer | 52-253903 | 52-323903 |
| | | Listenpreis in € | 558,54 € | 575,83 € |
| 4 | 455 | Artikelnummer | 52-253904 | 52-323904 |
| | | Listenpreis in € | 671,53 € | 696,22 € |
| 5 | 535 | Artikelnummer | 52-253905 | 52-323905 |
| | | Listenpreis in € | 784,52 € | 816,60 € |
| 6 | 615 | Artikelnummer | 52-253906 | 52-323906 |
| | | Listenpreis in € | 897,51 € | 936,99 € |
| 7 | 695 | Artikelnummer | 52-253907 | 52-323907 |
| | | Listenpreis in € | 1.010,51 € | 1.057,38 € |
| 8 | 775 | Artikelnummer | 52-253908 | 52-323908 |
| | | Listenpreis in € | 1.123,50 € | 1.177,76 € |
| 9 | 855 | Artikelnummer | 52-253909 | 52-323909 |
| | | Listenpreis in € | 1.236,49 € | 1.298,15 € |
| 10 | 935 | Artikelnummer | 52-253910 | 52-323910 |
| | | Listenpreis in € | 1.349,48 € | 1.418,54 € |
| 11 | 1015 | Artikelnummer | 52-253911 | 52-323911 |
| | | Listenpreis in € | 1.462,47 € | 1.538,92 € |
| 12 | 1095 | Artikelnummer | 52-253912 | 52-323912 |
| | | Listenpreis in € | 1.575,46 € | 1.659,31 € |
| direkt zum Datenblatt: | | |  |  |

9.1 Industrie- und Soleverteiler mit Klemmverschraubungen

e-class 37-KLV-25 (32)

Anschluss horizontal

Beschreibung:

Industrie- und Soleverteiler e-class 37-KLV mit Absperrung im Vor- und Rücklauf und Klemmverschraubungsanschluss

Auslegungsdaten:

max. Wärmeleistung: 75 kW
bei ΔT 10 K,

max. Volumenstrom von 6,44 m³/h

max. Betriebstemperatur: 90 °C

max. Betriebsdruck 10 bar

bestehend aus:

- Vor- und Rücklaufbalken aus profiliertem Edelstahlprofil DN 50
- Stützenabstand 80 mm
- SFE-Ventil (Spül-, Füll- und Entleerventil) und Entlüftungsventil im VL- und RL-Balken

- VL- und RL-Balken mit angehangenen Kugelhähnen DN 25 mit Klemmverschraubung \varnothing 25 mm bzw. 32 mm

Primäranschluss:

- 2" ÜW flachdichtend
- Anschluss wahlweise von links oder rechts



Sekundäranschluss:

- Klemmverschraubung \varnothing 25 mm bzw. 32 mm für PE- und PVC-Rohre

Befestigung:

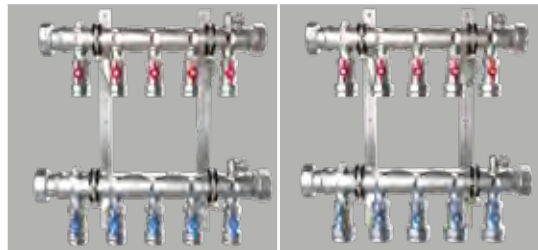
- zwei verzinkte Wandkonsolen mit Befestigungsschellen mit Schalldämmeinlage, erfüllt DIN 4109 inklusive Schrauben und Dübel
- Abstand der Vor- und Rücklaufverteilerbalken 300 mm



| Hkr. | Bau- länge | Warengruppe 52 | e-class 37 25 KLV | e-class 37 32 KLV |
|------------------------|---------------|-------------------|---|---|
| 2 | 215 | Artikelnummer | 52-253702 | 52-323702 |
| | | Listenpreis in € | 381,82 € | 403,79 € |
| 3 | 295 | Artikelnummer | 52-253703 | 52-323703 |
| | | Listenpreis in € | 461,21 € | 491,12 € |
| 4 | 375 | Artikelnummer | 52-253704 | 52-323704 |
| | | Listenpreis in € | 540,60 € | 578,44 € |
| 5 | 455 | Artikelnummer | 52-253705 | 52-323705 |
| | | Listenpreis in € | 619,98 € | 665,77 € |
| 6 | 535 | Artikelnummer | 52-253706 | 52-323706 |
| | | Listenpreis in € | 699,37 € | 753,09 € |
| 7 | 615 | Artikelnummer | 52-253707 | 52-323707 |
| | | Listenpreis in € | 778,76 € | 840,42 € |
| 8 | 695 | Artikelnummer | 52-253708 | 52-323708 |
| | | Listenpreis in € | 858,15 € | 927,75 € |
| 9 | 775 | Artikelnummer | 52-253709 | 52-323709 |
| | | Listenpreis in € | 937,53 € | 1.015,07 € |
| 10 | 855 | Artikelnummer | 52-253710 | 52-323710 |
| | | Listenpreis in € | 1.016,92 € | 1.102,40 € |
| 11 | 935 | Artikelnummer | 52-253711 | 52-323711 |
| | | Listenpreis in € | 1.096,31 € | 1.189,73 € |
| 12 | 1015 | Artikelnummer | 52-253712 | 52-323712 |
| | | Listenpreis in € | 1.175,70 € | 1.277,05 € |
| direkt zum Datenblatt: | | |  |  |

e-class 38

Anschluss horizontal

Beschreibung:

Industrie- und Soleverteiler e-class 38 gewährleistet den hydraulischen Abgleich über manuell einstell- und absperrbare Durchflussanzeiger im Rücklauf, zusätzliche Absperrung im Vorlauf

Auslegungsdaten:

max. Wärmeleistung: 75 kW
bei ΔT 10 K,
max. Volumenstrom von 6,44 m³/h
max. Betriebstemperatur: 90 °C
max. Betriebsdruck 10 bar

- SFE-Ventil (Spül-, Füll- und Entleerventil) und Entlüftungsventil im VL- und RL-Balken
- VL-Balken mit angehangenen Kugelhähnen DN 25 mit Klemmverschraubung \varnothing 25 mm bzw. 32 mm
- RL-Balken mit angehangenen regulier- und absperrbaren Durchflussanzeigern Taco setter Inline 100 4-15 l/min (kvs = 5,0 m³) und Kugelhähnen DN 25 mit Klemmverschraubungen \varnothing 25 mm bzw. 32 mm
- auf Anfrage:
Tacosetter Inline 100 8-30 l/min
Tacosetter Inline 100 10-40 l/min

Sekundäranschluss:

- 3/4" IG

Befestigung:

- zwei verzinkte Wandkonsolen mit Befestigungsschellen mit Schalldämmeinlage, erfüllt DIN 4109 inklusive Schrauben und Dübel
- Abstand der Vor- und Rücklaufverteilerbalken 300 mm

bestehend aus:

- Vor- und Rücklaufbalken aus profiliertem Edelstahlprofil DN 50
- Stützenabstand 80 mm

Primäranschluss:

- 2" ÜW flachdichtend
- Anschluss wahlweise von links oder rechts



| Hkr. | Bau- länge | Warengruppe 52 | e-class 38 |
|------|---------------|-------------------|------------|
| 2 | 215 | Artikelnummer | 52-053802 |
| | | Listenpreis in € | 485,24 € |
| 3 | 295 | Artikelnummer | 52-053803 |
| | | Listenpreis in € | 629,12 € |
| 4 | 375 | Artikelnummer | 52-053804 |
| | | Listenpreis in € | 773,00 € |
| 5 | 455 | Artikelnummer | 52-053805 |
| | | Listenpreis in € | 916,87 € |
| 6 | 535 | Artikelnummer | 52-053806 |
| | | Listenpreis in € | 1.060,75 € |
| 7 | 615 | Artikelnummer | 52-053807 |
| | | Listenpreis in € | 1.204,62 € |
| 8 | 695 | Artikelnummer | 52-053808 |
| | | Listenpreis in € | 1.348,50 € |
| 9 | 775 | Artikelnummer | 52-053809 |
| | | Listenpreis in € | 1.492,38 € |
| 10 | 855 | Artikelnummer | 52-053810 |
| | | Listenpreis in € | 1.636,25 € |
| 11 | 935 | Artikelnummer | 52-053811 |
| | | Listenpreis in € | 1.780,13 € |
| 12 | 1015 | Artikelnummer | 52-053812 |
| | | Listenpreis in € | 1.924,01 € |

[direkt zum Datenblatt:](#)



9.2 Industrie- und Soleverteiler ohne Klemmverschraubungen

e-class 37

Anschluss horizontal

Beschreibung:

Industrie- und Soleverteiler e-class 37 mit Absperrung im Vor- und Rücklauf

Auslegungsdaten:

max. Wärmeleistung: 75 kW
 bei ΔT 10 K,
 max. Volumenstrom von 6,44 m³/h
 max. Betriebstemperatur: 90 °C
 max. Betriebsdruck 10 bar

bestehend aus:

- Vor- und Rücklaufbalken aus profiliertem Edelstahlprofil DN 50
- Stützenabstand 80 mm

- SFE-Ventil (Spül-, Füll- und Entleerventil) und Entlüftungsventil im VL- und RL-Balken
- VL- und RL-Balken mit angehängenen Kugelhähnen DN 20 oder 25

- mit Schalldämmeinlage, erfüllt DIN 4109
- inklusive Schrauben und Dübel
- Abstand der Vor- und Rücklaufverteilerbalken 300 mm

Primäranschluss:

- 2" ÜW flachdichtend
- Anschluss wahlweise von links oder rechts

Sekundäranschluss:

- ¾" oder 1" IG

Befestigung:

- zwei verzinkte Wandkonsolen mit Befestigungsschellen



| Hkr. | Bau- länge | Warengruppe 52 | e-class 37 ¾" | e-class 37 1" |
|------------------------|---------------|-------------------|------------------|------------------|
| 2 | 215 | Artikelnummer | 52-053702 | 52-153702 |
| | | Listenpreis in € | 324,95 € | 343,00 € |
| 3 | 295 | Artikelnummer | 52-053703 | 52-153703 |
| | | Listenpreis in € | 384,87 € | 417,82 € |
| 4 | 375 | Artikelnummer | 52-053704 | 52-153704 |
| | | Listenpreis in € | 444,79 € | 492,64 € |
| 5 | 455 | Artikelnummer | 52-053705 | 52-153705 |
| | | Listenpreis in € | 504,71 € | 567,46 € |
| 6 | 535 | Artikelnummer | 52-053706 | 52-153706 |
| | | Listenpreis in € | 564,63 € | 642,28 € |
| 7 | 615 | Artikelnummer | 52-053707 | 52-153707 |
| | | Listenpreis in € | 624,55 € | 717,10 € |
| 8 | 695 | Artikelnummer | 52-053708 | 52-153708 |
| | | Listenpreis in € | 684,47 € | 791,92 € |
| 9 | 775 | Artikelnummer | 52-053709 | 52-153709 |
| | | Listenpreis in € | 744,39 € | 866,74 € |
| 10 | 855 | Artikelnummer | 52-053710 | 52-153710 |
| | | Listenpreis in € | 804,32 € | 941,56 € |
| 11 | 935 | Artikelnummer | 52-053711 | 52-153711 |
| | | Listenpreis in € | 864,24 € | 1.016,38 € |
| 12 | 1015 | Artikelnummer | 52-053712 | 52-153712 |
| | | Listenpreis in € | 924,16 € | 1.091,20 € |
| direkt zum Datenblatt: | | | | |

e-class 34

Anschluss horizontal

Beschreibung:

Industrie- und Soleverteiler e-class 34 gewährleistet den hydraulischen Abgleich über manuell einstell- und absperrbare Regulierventile im Rücklauf und Absperrungen im Vorlauf

Auslegungsdaten:

max. Wärmeleistung: 75 kW
bei ΔT 10 K,
max. Volumenstrom: 6,44 m³/h
max. Betriebstemp.: 90 °C
max. Betriebsdruck 10 bar

bestehend aus:

- Vor- und Rücklaufbalken aus profiliertem Edelstahlprofil DN 50
- Stützenabstand 80 mm
- SFE-Ventil (Spül-, Füll- und Entleerventil) und Entlüftungsventil im VL- und RL-Balken
- VL-Balken mit angehangenen Kugelhähnen DN 20
- RL-Balken mit angehangenen einstell- und absperrbaren Regulierventilen DN 20 (Kvs=2,97 m³/h)

Primäranschluss:

- 2" ÜW flachdichtend
- Anschluss wahlweise von links oder rechts

Sekundäranschluss:

- ¾" oder 1" IG

Befestigung:

- zwei verzinkte Wandkonsolen mit Befestigungsschellen mit Schalldämmeinlage, erfüllt DIN 4109
- inklusive Schrauben und Dübel
- Abstand der Vor- und Rücklaufverteilerbalken 300 mm



| Hkr. | Baulänge | Warengruppe 52 | e-class 34 |
|------------------------|----------|------------------|---|
| 2 | 215 | Artikelnummer | 52-053402 |
| | | Listenpreis in € | 356,70 € |
| 3 | 295 | Artikelnummer | 52-053403 |
| | | Listenpreis in € | 436,09 € |
| 4 | 375 | Artikelnummer | 52-053404 |
| | | Listenpreis in € | 515,48 € |
| 5 | 455 | Artikelnummer | 52-053405 |
| | | Listenpreis in € | 594,86 € |
| 6 | 535 | Artikelnummer | 52-053406 |
| | | Listenpreis in € | 674,25 € |
| 7 | 615 | Artikelnummer | 52-053407 |
| | | Listenpreis in € | 753,64 € |
| 8 | 695 | Artikelnummer | 52-053408 |
| | | Listenpreis in € | 833,03 € |
| 9 | 775 | Artikelnummer | 52-053409 |
| | | Listenpreis in € | 912,41 € |
| 10 | 855 | Artikelnummer | 52-053410 |
| | | Listenpreis in € | 991,80 € |
| 11 | 935 | Artikelnummer | 52-053411 |
| | | Listenpreis in € | 1.071,19 € |
| 12 | 1015 | Artikelnummer | 52-053412 |
| | | Listenpreis in € | 1.150,58 € |
| direkt zum Datenblatt: | | |  |

9.2 Industrie- und Soleverteiler ohne Klemmverschraubungen

e-class 36

Anschluss horizontal

Beschreibung:

Industrie- und Soleverteiler e-class 36 gewährleistet den hydraulischen Abgleich über manuell einstell- und absperrbare Durchflussanzeiger Regolux im Rücklauf und Absperrung im Vorlauf

Auslegungsdaten:

max. Wärmeleistung: 75 kW
bei ΔT 10 K,
max. Volumenstrom von 6,44 m³/h
max. Betriebstemperatur: 70 °C
max. Betriebsdruck 4 bar

bestehend aus:

- Vor- und Rücklaufbalken aus profiliertem Edelstahlprofil DN 50

- Stützenabstand 80 mm
- SFE-Ventil (Spül-, Füll- und Entleerventil) und Entlüftungsventil im VL- und RL-Balken
- VL-Balken mit Regolux Durchflussanzeiger 0-5 l/min mit Memoryfunktion (Kvs = 1,23 m³/h)
- RL-Balken mit THV-Einsätzen VA mit Anschlussgewinde 30 x 1,5 (Kvs = 2,56 m³/h)

Primäranschluss:

- 2" ÜW flachdichtend
- Anschluss wahlweise von links oder rechts

Sekundäranschluss:

- ¾" AG mit Konus

Befestigung:

- zwei verzinkte Wandkonsolen mit Befestigungsschellen mit Schalldämmeinlage, erfüllt DIN 4109
- inklusive Schrauben und Dübel
- Abstand der Vor- und Rücklaufverteilerbalken 300 mm

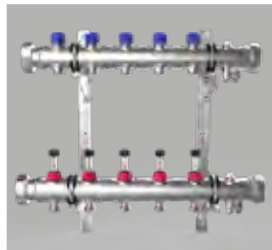

| Hkr. | Bau- länge | Warengruppe 52 | e-class 36 |
|------|---------------|-------------------|------------|
| 2 | 295 | Artikelnummer | 52-053602 |
| | | Listenpreis in € | 358,55 € |
| 3 | 375 | Artikelnummer | 52-053603 |
| | | Listenpreis in € | 411,08 € |
| 4 | 455 | Artikelnummer | 52-053604 |
| | | Listenpreis in € | 463,60 € |
| 5 | 535 | Artikelnummer | 52-053605 |
| | | Listenpreis in € | 516,13 € |
| 6 | 615 | Artikelnummer | 52-053606 |
| | | Listenpreis in € | 568,65 € |
| 7 | 695 | Artikelnummer | 52-053607 |
| | | Listenpreis in € | 621,18 € |
| 8 | 775 | Artikelnummer | 52-053608 |
| | | Listenpreis in € | 673,71 € |
| 9 | 855 | Artikelnummer | 52-053609 |
| | | Listenpreis in € | 726,23 € |
| 10 | 935 | Artikelnummer | 52-053610 |
| | | Listenpreis in € | 778,76 € |
| 11 | 1015 | Artikelnummer | 52-053611 |
| | | Listenpreis in € | 831,29 € |
| 12 | 1095 | Artikelnummer | 52-053612 |
| | | Listenpreis in € | 883,81 € |

direkt zum Datenblatt:



Regolux ® Durchflussanzeiger 0-5 l/min. (e-class 36 im Vorlauf integriert)

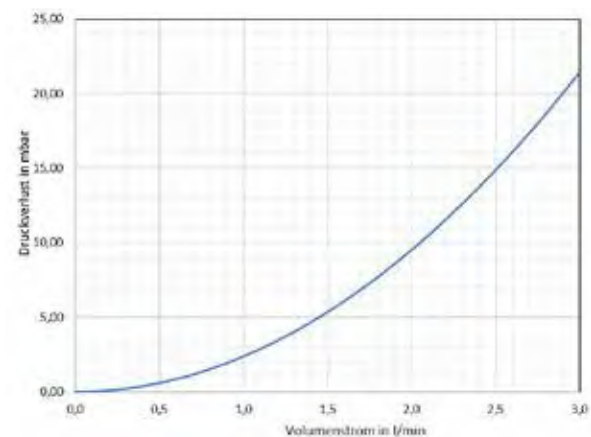

Thermostatventileinsatz V2A (e-class 36 im Rücklauf integriert)

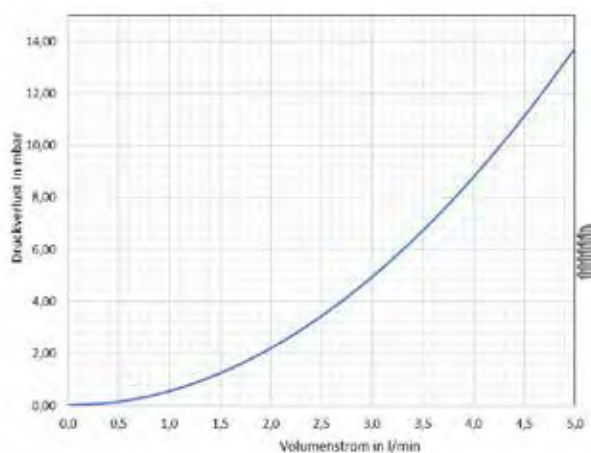

e-class Industrie und Sole T-Verbindungsstück

Beschreibung:

Zur Verbindung von zwei e-class Industrie- und Soleverteilern, Verrohrung aus Edelstahl 1.4301 DN 50, ohne Isolierung

max. Volumenstrom: 12,88 m³/h (2 x 6,44 m³/h)

Primäranschluss: 2½" ÜW fld.

Sekundäranschluss: 2" AG fld.



Warengruppe 52

| | |
|--|-----------|
| Artikel Nr. | 52-000001 |
| Preis in € | 286,56 € |
| direkt zum Datenblatt: | |

Kugelhahn-Set 2 ½"

Beschreibung:

Bestehend aus: Zwei Kugelhähnen 2½" IG x 2½" AG flachdichtend, für Primäranschluss an e-class Industrie und Sole T-Verbindungsstück



Warengruppe 55

| | |
|--|-----------|
| Artikel Nr. | 55-005222 |
| Preis in € | 319,51 € |
| direkt zum Datenblatt: | |

Wandkonsole für Industrie- und Soleverteiler

Beschreibung:

Verzinkte Doppel-Wandkonsole mit Schalldämmeinlage für strawa Industrie- und Soleverteiler e-class, inklusive Schrauben und Dübel

Abstand Mitte-Mitte Verteilerachse: 300 mm,

Wandabstand von Mitte-Verteilerrohr:

oben: 100 mm

unten: 180 mm



Warengruppe 55

| | | |
|--------------------|-----------|--|
| Artikel Nr. | 55-006010 | |
| Preis in € / Stück | 35,70 € | |

Einzelhalterung für Industrie- und Soleverteiler

Beschreibung:

Einzelhalterungsset bestehend aus zwei verzinkten Einzelhalterungen mit Schalldämmeinlage für strawa Industrie- und Soleverteiler e-class VA, inklusive Schrauben und Dübel,

Abstand Mitte-Mitte Verteilerachse: variabel

Einzelhalter oben: Wandabstand: 40 mm

Einzelhalter unten: Wandabstand: 75 mm

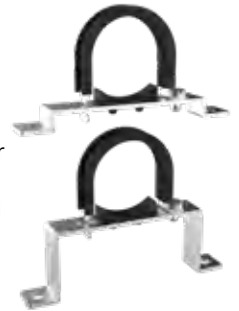

Warengruppe 55

| | | |
|------------------|-----------|--|
| Artikel Nr. | 55-006020 | |
| Preis in € / Set | 7,29 € | |

Kugelhahn-Set 1½"

Beschreibung:

Zwei Ms-Kugelhähne 1½" IG x 2" AG flachdichtend, mit langem Griff (Blau für Rücklauf bzw. Rot für Vorlauf), passend für Industrie- und Soleverteiler e-class

Soleverteiler e-class

Länge: 90 mm

Grifflänge: 130 mm

Info: Nicht für den Einbau im UP-Schrank 69 in Verbindung mit Industrie- und Soleverteiler e-class und Einzelhalterset geeignet.



Warengruppe 55

| | | |
|-------------|-----------|--|
| Artikel Nr. | 55-005092 | |
| Preis in € | 77,54 € | |

Kugelhahn-Set 1½" Flügelgriff

Beschreibung:

Zwei Ms-Kugelhähne 1½" IG x 2" AG flachdichtend, mit Flügelgriff, passend für Industrie- und Soleverteiler e-class

Länge: 90 mm

Info: Für den Einbau im UP-Schrank 69 in Verbindung mit Industrie- und Soleverteiler e-class und Einzelhalterset geeignet.



Warengruppe 55

| | | |
|------------------|-----------|--|
| Artikel Nr. | 55-006095 | |
| Preis in € / Set | 77,54 € | |

Klemmverschraubung 20 x 2,0 Kunststoff**Beschreibung:**

Ms-Klemmverschraubung 20 x 2,0 für Kunststoffrohre, inklusive 3/4" Ms-Doppelnippel 3/4" AG mit Konus x 3/4" AG selbstdichtend





| | | |
|-------------|-----------|---|
| Artikel Nr. | 55-532020 |  |
| Preis in € | 10,88 € | |

Anschlussstücke mit Innengewinde**Beschreibung:**

Zwei Ms-Anschlussstücke 2" AG flachdichtend x 1 1/2" (1 1/4") IG für den Primäranschluss an Industrie- und Soleverteiler e-class





| | | |
|------------------------------|-----------|---|
| Artikel Nr. 1 1/2" x 2" fld. | 55-006064 |  |
| Preis in € | 30,23 € | |
| Artikel Nr. 1 1/4" x 2" fld. | 55-006065 |  |
| Preis in € | 31,43 € | |

Klemmverschraubung 1 1/2" (2") AG x 40 V2A**Beschreibung:**

Klemmverschraubung aus Edelstahl 1.4301 für den Primäranschluss an Industrie- und Soleverteiler e-class (2") bzw. Kugelhahn-Set (1 1/2" oder 2") , passend für Kunststoffrohre aus PE bzw. PVC (Ø 40 mm)





| | | |
|--------------------|-----------|---|
| Artikel Nr. 1 1/2" | 55-564064 |  |
| Preis in € | 39,91 € | |
| Artikel Nr. 2" | 55-564084 |  |
| Preis in € | 43,61 € | |

Klemmverschraubung 3/4" AG x 25 (32) V2A**Beschreibung:**

Klemmverschraubung aus Edelstahl 1.4301 für den Sekundäranschluss an Industrie- und Soleverteiler e-class, passend für Kunststoffrohre aus PE bzw. PVC (Ø 25 und 32 mm)



| | | |
|--------------------------|-----------|---|
| Artikel Nr. 25 mm x 3/4" | 55-562534 |  |
| Preis in € | 19,36 € | |
| Artikel Nr. 32 mm x 3/4" | 55-563234 |  |
| Preis in € | 23,06 € | |

Durchflussanzeiger V2A**Beschreibung:**

Angehängter Durchflussanzeiger aus Edelstahl 1.4301, Einbaulage beliebig, Durchflussbereich: 4 - 15 l/min bzw. 10 - 40 l/min

Eingang: 3/4" IG

Ausgang: 1" AG flachdichtend



| | | |
|--------------------------|-----------|---|
| Art. Nr. (4 - 15 l/min) | 55-006051 |  |
| Preis in € | 23,60 € | |
| Art. Nr. (10 - 40 l/min) | 55-006052 |  |
| Preis in € | 26,10 € | |

Verschraubung V2A 3/4" AG x 1" ÜW fld.**Beschreibung:**

Verschraubungsstüle aus Edelstahl 1.4301, 3/4" AG mit O-Ring x 1" Überwurfmutter flachdichtend, passend für Industrie- und Soleverteiler e-class



| | | |
|-------------|-----------|---|
| Artikel Nr. | 55-006070 |  |
| Preis in € | 13,92 € | |

Kugelhahn rot 1" AG x KLV 25 (32)**Beschreibung:**

Kugelhahn aus Messing 1" AG flachdichtend mit Klemmverschraubung, mit rotem Flügelgriff, für Industrie- und Soleverteiler e-class, **Länge:** KLV 25 L = 72 mm, KLV 32 L = 78 mm





| | | |
|--------------------|-----------|---|
| Artikel Nr. KLV 25 | 55-006090 |  |
| Preis in € | 20,55 € | |
| Artikel Nr. KLV 32 | 55-006092 |  |
| Preis in € | 24,14 € | |

Kugelhahn blau 1" AG x KLV 25 (32)**Beschreibung:**

Kugelhahn aus Messing 1" AG flachdichtend mit Klemmverschraubung, mit blauem Flügelgriff, für Industrie- und Soleverteiler e-class, **Länge:** KLV 25 = 72 mm, KLV 32 = 78 mm



| | | |
|--------------------|-----------|---|
| Artikel Nr. KLV 25 | 55-006091 |  |
| Preis in € | 21,75 € | |
| Artikel Nr. KLV 32 | 55-006093 |  |
| Preis in € | 25,34 € | |



**HYDRAULISCHE
WEICHE
UND LUFTTOPF**

10.

| | |
|---------------------------------|---------------|
| 10.1. HYDRAULISCHE WEICHE | Seite 10.3 |
| 10.2. LUFTTOPF | 10.4 |

Notizen

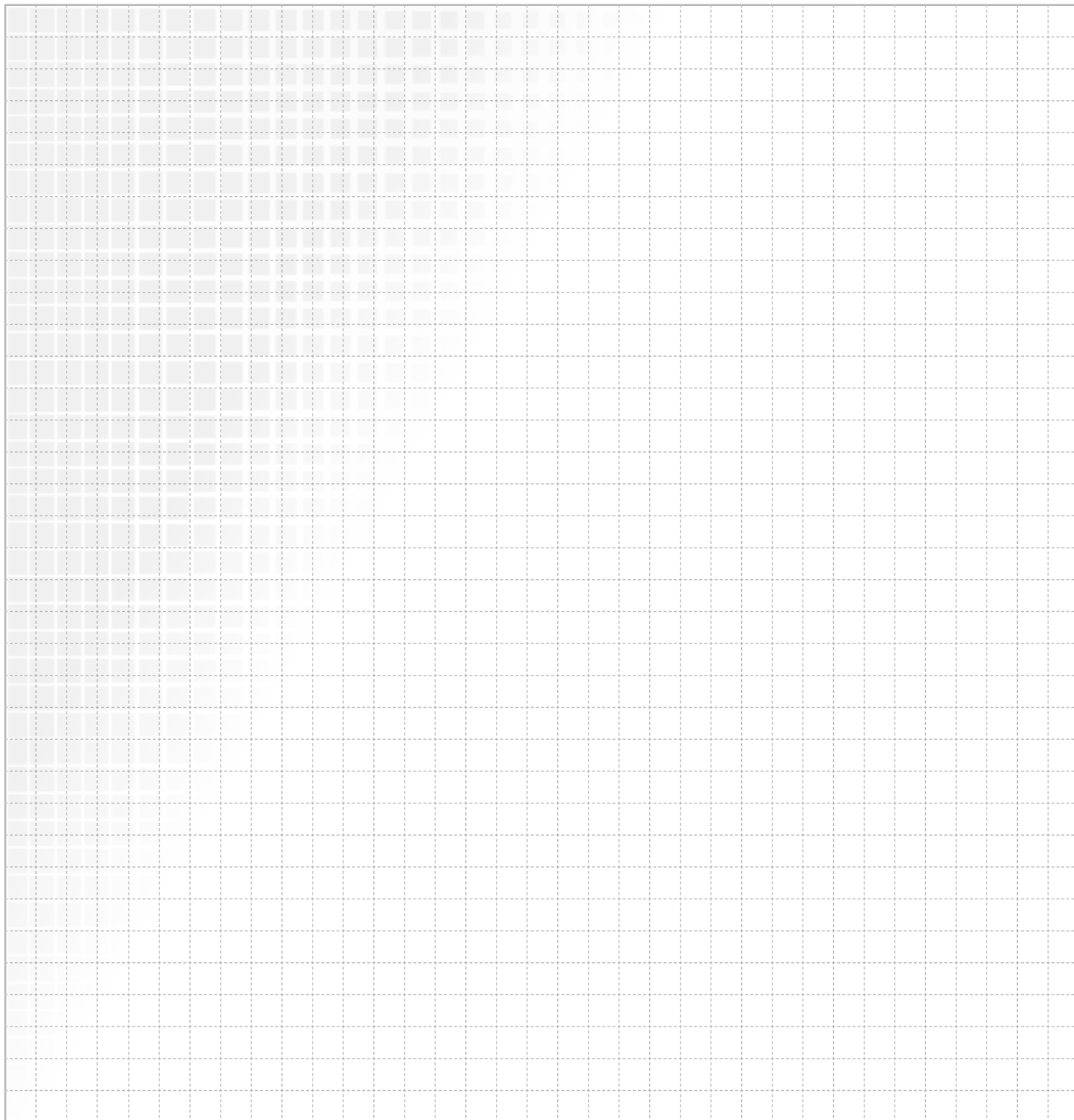

Hydraulische Weiche + Lufttopf



Weiche VA für Kleinkesselanlagen

Beschreibung:

Hydraulische Weiche aus Edelstahl-spezialprofil 1.4301 DN 50, mit 4 Anschlussstutzen für Vor- und Rücklauf mit O-Ringdichtung, ½" Fühlermuffe, ½" Entlüftungsventil und SFE-Ventil (Spül-, Füll- und Entleerungsventil), EPP- Wärmedämmung entsprechend der EnEV, zusätzlich mit Magnetitabscheider lieferbar, komplett im Schutzkarton verpackt

max. Betriebsdruck: 6 bar
max. Betriebstemperatur: 100°C ohne Magnetitabscheider, 80°C mit Magnetitabscheider
max. Volumenstrom: 3 m³/h (bei v = 0,41 m/s), entspricht ca. 70 kW bei ΔT = 20 K



Warengruppe 52

| Typ | 60/4 VA | | | 60/5 VA | | | 60/6 VA | | |
|------------------------------------|-----------|------|------|-----------|------|------|----------------|------|------|
| Durchflussmenge | 1000 | 1500 | 2250 | 1000 | 2000 | 3000 | 1000 | 1500 | 2250 |
| Leistung bei Δ T 20 K in kW | 23 | 35 | 53 | 23 | 46 | 70 | 23 | 35 | 53 |
| Druckverlust (primär) in mbar | 3 | 7 | 15 | 2 | 6 | 14 | 3 | 7 | 15 |
| Strömungsgeschw. in der Weiche m/s | 0,14 | 0,21 | 0,31 | 0,14 | 0,27 | 0,41 | 0,14 | 0,21 | 0,31 |
| Abgänge | 1" IG | | | 1¼" ÜM | | | 1" IG + 1¼" ÜM | | |
| Artikel Nr. | 52-806304 | | | 52-806305 | | | 52-806306 | | |
| Preis in € | 161,60 € | | | 169,54 € | | | 166,17 € | | |
| Artikel Nr. mit Magnetitabscheider | 52-816304 | | | 52-816305 | | | 52-816306 | | |
| Preis in € | 181,50 € | | | 189,44 € | | | 186,07 € | | |

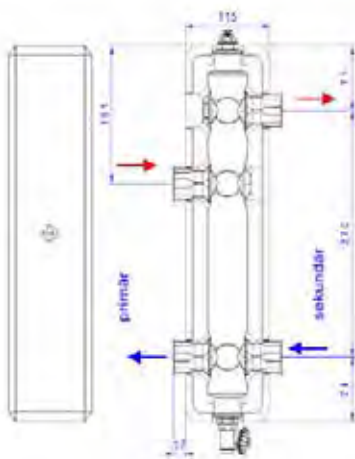

Typ 60/4 VA

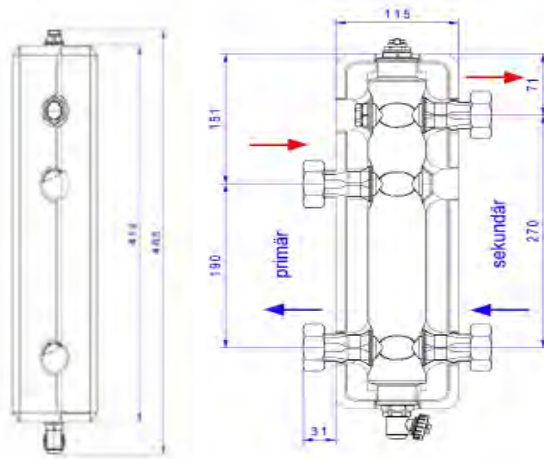

Typ 60/5 VA

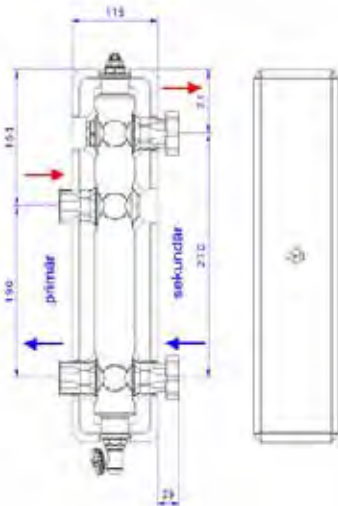

Typ 60/6 VA



10.2 Lufttopf

Kugelhahn-Set 1"

Beschreibung:

Bestehend aus zwei Kugelhähnen 1" IG x 1¼" AG flachdichtend, für Anschluss an die strawa Weiche VA



Warengruppe 55

| | | |
|---------------------------|-----------|---|
| Artikel Nr. 1" x 1¼" fld. | 55-005093 |  |
| Preis in € (2 Stk.) | 39,91 € | |

Anschlussstücke mit Innengewinde

Beschreibung:

Bestehend aus zwei Ms-Anschlussstücken 1¼" AG flachdichtend x 1" IG, für den Primär- und Sekundäranschluss an die strawa Weiche VA



Warengruppe 55

| | | |
|---------------------------|-----------|---|
| Artikel Nr. 1" x 1¼" fld. | 55-006061 |  |
| Preis in € (2 Stk.) | 13,27 € | |

Wandhalter-Set

Beschreibung:

Bestehend aus zwei verzinkten Wandhaltern mit Schrauben und Dübel für strawa Weiche VA und strawa Lufttopf VA, Wandabstand bis Mitte Weiche: 100 mm



Warengruppe 55

| | | |
|---------------------|-----------|---|
| Artikel Nr. | 52-807805 |  |
| Preis in € (2 Stk.) | 32,19 € | |

Tauchhülsen für Weiche VA

Beschreibung:

Tauchhülse 1/2" AG für Fühler D = 5-5,2 mm
Tauchhülse 1/2" AG für Fühler D = 6,3 mm



Warengruppe 55

| | | |
|--------------------------|-----------|---|
| Artikel Nr. D = 5-5,2 mm | 55-330003 |  |
| Artikel Nr. D = 6,3 mm | 55-330007 | |
| Preis in € | 8,48 € | |

Lufttopf VA für Kleinkesselanlagen

Beschreibung:

Lufttopf aus Edelstahlspezialprofil 1.4301 DN 50, mit zwei Anschlussstutzen 1" IG mit O-Ringdichtung, Mikroblasensammler, ½" Schnellentlüfter, EPP-Wärmedämmung entsprechend der EnEV, komplett im Schutzkarton verpackt
max. Betriebsdruck: 6 bar
max. Betriebstemperatur: 100°C

Warengruppe 55

| | |
|-----------------------------|-----------|
| Typ | 1 VA |
| Durchflussmenge max. in l/h | 1500 |
| Leistung bei Δ T 20 K in kW | 35 |
| Abgänge | 1" IG |
| Artikel Nr. | 52-790001 |
| Preis in € | 106,58 € |

direkt zum Datenblatt:

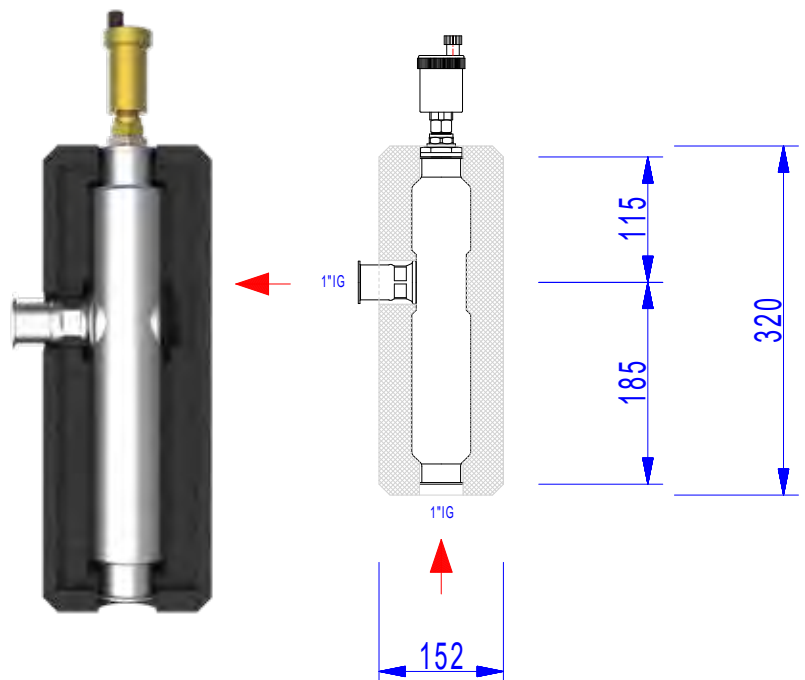



KESSELVERTEILER UND AUFBAUGRUPPEN

11.

| | Seite |
|--|-------|
| 11.1. STRAWI 125 KESSELVERTEILER BIS 2,6 M ³ /H | 11.3 |
| 11.2. STRAWI 125 AUFBAUGRUPPEN FÜR UNGEREGLTE HEIZKREISE | 11.5 |
| 11.3. STRAWI 125 AUFBAUGRUPPEN FÜR GEREGLTE HEIZKREISE | 11.6 |
| 11.4. STRAWI 125 AUFBAUGRUPPEN FÜR FESTWERTGEREGELTE HEIZKREISE | 11.9 |
| 11.5. STRAWI 125 AUFBAUGRUPPEN FÜR KESSELRÜCKLAUFTEMPERATURERHÖHUNG | 11.11 |
| 11.6. STRAWI 125 SYSTEMTRENNUNG | 11.12 |
| 11.7. STRAWIOLA 160 KESSELVERTEILER BIS 7,95 M ³ /H | 11.13 |
| 11.8. STRAWIOLA 160 AUFBAUGRUPPEN FÜR UNGEREGLTE HEIZKREISE | 11.15 |
| 11.9. STRAWIOLA 160 AUFBAUGRUPPEN FÜR GEREGLTE HEIZKREISE | 11.15 |
| 11.10. STRAWIOLA 160 AUFBAUGRUPPEN FÜR FESTWERTGEREGELTE HEIZKREISE | 11.16 |



Kesselverteiler & Aufbaugruppen



strawi 125 Kesselverteiler

Beschreibung:

thermisch getrennter Kesselverteiler für Heiz- und Kühlsysteme mit Vor- und Rücklaufbalken aus Edelstahlrohr DN 40, Stützenabstand 125 mm
max. 5 Heizkreise in einem Stück, ab 6 Heizkreise koppelbar mit EPP-Wärmedämmung, modularer Aufbau mit strawi 125-25 Aufbaugruppen und Zubehör

strawi 125-25 Kesselverteiler:

modularer Aufbau mit strawi 125-25 Aufbaugruppen und Zubehör









strawi 125-40 Kesselverteiler:









modularer Aufbau mit Aufbaugruppen von Fremdfabrikaten (Anschluss 1 ½" AG fld.)

Auslegungsdaten:



max. Volumenstrom: 2,6 m³/h, bei Verwendung des Verteilerverbindungsstückes mit zwei Kesselverteilern bis max. 5,2 m³/h
max. Wärmeleistung: 60 kW (120 kW) bei ΔT = 20 K
max. Betriebstemperatur: 100°C
max. Betriebsdruck: 6 bar
Maße:
Höhe x Tiefe: 141 x 170 mm
Breite siehe Tabelle



| Artikel Nr. | Bezeichnung | Primäranschluss | Sekundäranschluss | Breite in mm | Preis in € | Direkt zum Datenblatt: | |
|--|-------------|--|-------------------|--------------|------------|------------------------|---|
| strawi 125-25 Kesselverteiler | | | | | | | |
|  | 7200002 | 2 Gruppen | 1 ¼" ÜW fld. | 1" ÜW fld. | 561 | 193,14 € |  |
| | 7200003 | 3 Gruppen | 1 ¼" ÜW fld. | 1" ÜW fld. | 811 | 254,80 € | |
| | 7200004 | 4 Gruppen | 1 ¼" ÜW fld. | 1" ÜW fld. | 1061 | 316,46 € | |
| | 7200005 | 5 Gruppen | 1 ¼" ÜW fld. | 1" ÜW fld. | 1311 | 378,12 € | |
| strawi 125-25 Erweiterungskreis | | | | | | | |
|  | 7200000 | Erweiterungskreis | 1"AG | 1"ÜW fld. | 257 | 111,58 € |  |
| | 7200001 | Erweiterungskreis mit hydraulischer Weiche | 1"AG | 1"ÜW fld. | 257 | 127,46 € | |
| strawi 125-40 Kesselverteiler | | | | | | | |
|  | 7200012 | 2 Gruppen | 1 ¼" ÜW fld. | 1 ½" ÜW fld. | 561 | 211,41 € |  |
| | 7200013 | 3 Gruppen | 1 ¼" ÜW fld. | 1 ½" ÜW fld. | 811 | 281,88 € | |
| | 7200014 | 4 Gruppen | 1 ¼" ÜW fld. | 1 ½" ÜW fld. | 1061 | 352,35 € | |
| | 7200015 | 5 Gruppen | 1 ¼" ÜW fld. | 1 ½" ÜW fld. | 1311 | 422,82 € | |
| strawi 125-40 Erweiterungskreis | | | | | | | |
|  | 7200010 | Erweiterungskreis | 1"AG | 1 ½"ÜW fld. | 257 | 131,48 € |  |
| | 7200011 | Erweiterungskreis mit hydraulischer Weiche | 1"AG | 1 ½"ÜW fld. | 257 | 142,14 € | |

| | Artikel Nr. | Bezeichnung | Preis in € | Direkt zum Datenblatt: |
|---|-------------|--|------------|---|
| Befestigungszubehör | | | | |
|  | 7230001 | strawi 125 Wandhalter-Set, inklusive Befestigungsschrauben und Dübel Wandabstand von Mitte Verteiler 120 mm | 30,45 € |  |
|  | 7230002 | strawi 125 Wandhalter-Set variabel, inklusive Befestigungsschrauben und Dübel Wandabstand von Mitte Verteiler 120 mm | 48,39 € |  |
|  | 7230006 | strawi 125-25 Hydraulische Weiche Typ 1 | 54,59 € |  |
|  | 55-005093 | strawi 125 VA Kugelhahn- Set 1 1/4" | 39,91 € |  |

| | Artikel Nr. | Bezeichnung | Preis in € | Direkt zum Datenblatt: |
|---|-------------|---|------------|---|
| Anschlusszubehör | | | | |
|  | 7230009 | strawi 125 Verteilerverbindungsstück für Verbindung von zwei strawi 125 Kesselverteilern, Verdopplung des Volumenstromes auf max. 5,2 m³/h, Breite: 175 mm Primäranschluss 1 1/2" ÜW fld Sekundäranschluss 1 1/4" AG fld | 122,78 € |  |
|  | 55-005094 | strawi 125 Kugelhahn-Set für Primäranschluss von strawi 125 Verteilerverbindungsstück Primäranschluss: 1 1/4" IG Sekundäranschluss: 1 1/2" AG fld. | 65,14 € |  |
|  | 7230010 | strawi 125 Winkelanschluss-Set für Primäranschluss von strawi 125 Kesselverteilern Primäranschluss: 1 1/2" AG fld. Sekundäranschluss: 1 1/4" AG fld. | 112,99 € |  |
|  | 7230013 | strawi 125 Thermometer-Kugelhahnset 1" Primäranschluss 1" IG Sekundäranschluss 1 1/2" ÜW fld. | 89,83 € |  |
| | 7230014 | strawi 125 Thermometer-Kugelhahnset 1 1/4" Primäranschluss 1 1/4" IG Sekundäranschluss 1 1/2" ÜW fld. | 102,23 € | |
| | 7230015 | strawi 125 Thermometer-Kugelhahnset 1 1/2" für Primäranschluss von strawi 125 Winkelanschlussstück Primäranschluss 1 1/2" IG Sekundäranschluss 1 1/2" ÜW fld. | 116,58 € | |

| | Artikel Nr. | Bezeichnung | Preis in € | Direkt zum Datenblatt: |
|---|-------------|--|------------|---|
| Zubehör Sicherheitsgruppe | | | | |
|  | 7230016 | strawi 125 Sicherheitsgruppe 2,5 bar zur Montage an strawi 125 Kesselverteiler | 65,79 € |  |

Warengruppe 72

strawi 125-25 HK Aufbaugruppen für unregelte Heizkreise, z. B. für statische Heizflächen wie Heizkörper

Beschreibung:

unregelte Aufbaugruppe, passend auf strawi 125-25 Kesselverteiler,

Bestehend aus:

- Thermometer-Kugelhähnen DN 25 im Vor- und Rücklauf 0-120°C,
- zusätzliche Kugelhähne DN 25 im Vor- und Rücklauf,
- Rückschlagklappe im Vorlaufkugelhahn,
- mit oder ohne Wärmezählerverrohrung Länge 110 mm, 2 x 3/4" AG oder Länge 130 mm, 2 x 1" AG und Fühlereinbaustücke 5-5,2mm M10x1 im Vor- und Rücklauf montiert,
- Pumpendistanzstück bzw. Pumpe, siehe Tabelle,
- mit EPP-Wärmedämmung

Auslegungsdaten:

max. Volumenstrom: 0,86 m³/h (20 kW, bei ΔT = 20 K
max. Betriebstemperatur: 100°C
max. Betriebsdruck: 6 bar

Maße:

Stützenabstand: 125 mm
Breite x Höhe x Tiefe: 249 x 525 x 232 mm
Primäranschluss: 1"AG fld.
Sekundäranschluss: 1"AG fld.



Abb. 7210100

| Aufbaugruppen mit Pumpenpasstück | | | | |
|--|----------|-------------|----------|-------------|
| strawi 125-25 Aufbaugruppe | HK0-180 | HK0-WMZ-180 | HK0-130 | HK0-WMZ-130 |
| Einbaulänge Pumpe | 180 mm | 180 mm | 130 mm | 130 mm |
| Anschlussgewinde Pumpe | 1 ½" | 1 ½" | 1" | 1" |
| Pumpentyp | - | - | - | - |
| Wärmezählerverrohrung Länge 130 mm 2 x 1" AG oder Länge 110 mm 2 x 3/4" AG | - | ja | - | ja |
| Artikel Nr. | 7210000 | 7210100 | 7210010 | 7210110 |
| Preis in € | 211,41 € | 243,06 € | 204,34 € | 236,10 € |
| Direkt zum Datenblatt: | | | | |

| Aufbaugruppen mit Pumpen | | | | |
|--|-------------------------------|-------------------------------|------------------------|------------------------|
| strawi 125-25 Aufbaugruppe | HK1 | HK1-WMZ | HK2 | HK2-WMZ |
| Einbaulänge Pumpe | 130 mm | 130 mm | 130 mm | 130 mm |
| Anschlussgewinde Pumpe | 1" | 1" | 1" | 1" |
| Pumpentyp | Grundfos UPM 3 Auto L 15-50 * | Grundfos UPM 3 Auto L 15-50 * | Grundfos Alpha 2 15-40 | Grundfos Alpha 2 15-40 |
| Wärmezählerverrohrung Länge 130 mm 2 x 1" AG oder Länge 110 mm 2 x 3/4" AG | - | ja | - | ja |
| Artikel Nr. | 7210020 | 7210120 | 7210030 | 7210130 |
| Preis in € | 481,76 € | 513,84 € | 603,56 € | 635,64 € |
| Direkt zum Datenblatt: | | | | |

* alternativ mit Pumpe Wilo Para 15-130/6-43/SC-12

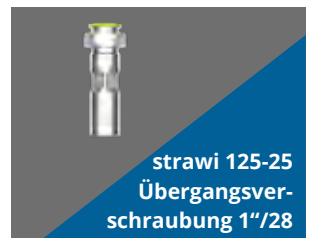
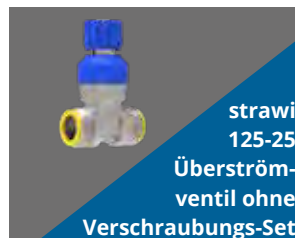

| Zubehör | | | |
|-------------------------------|---------|---------|---------|
| Artikel Nr. | 7230018 | 7230019 | 7230017 |
| Preis in € | 35,78 € | 18,16 € | 15,23 € |
| Direkt zum Datenblatt: | | | |

strawi 125-25 MK Aufbaugruppen für geregelte Heizkreise, z. B. für Flächenheizung

Beschreibung:

Aufbaugruppe für witterungsgeführte Vorlauf-temperaturregelung (ohne Regler), passend auf strawi 125-25 Kesselverteiler,

Bestehend aus:

- Thermometer-Kugelhähne DN 25 im Vor- und Rücklauf 0-120°C,
- zusätzliche Kugelhähne DN 25 im Vor- und Rücklauf,
- Rückschlagklappe im Vorlaufkugelhahn,
- mit oder ohne Wärmezählerverrohrung Länge 130 mm 2 x 1" AG oder Länge 110 mm 2 x 3/4" AG und Fühlereinbaustücke 5-5,2mm M10x1 im Vor- und Rücklauf montiert,
- Pumpendistanzstück bzw. Pumpe, siehe Tabelle,
- 3-Wege-Mischer DN 25 Kvs=10,75, mit oder ohne Stellmotor 230 V,
- zusätzlicher regulierbarer Bypass im Mischer mit EPP-Wärmedämmung

Auslegungsdaten:

max. Volumenstrom:
0,86 m³/h (10 kW, bei $\Delta T = 10$ K
max. Betriebstemperatur: 100°C
max. Betriebsdruck: 6 bar

Maße:

Stützenabstand: 125 mm
Breite x Höhe x Tiefe: 249 x 525 x 232 mm
Primäranschluss: 1"AG fld.
Sekundäranschluss: 1"AG fld.









Abb. 7211101







Aufbaugruppen mit Pumpenpassstück und Mischer ohne Stellmotor

| strawi 125-25 Aufbaugruppe | MK0-180 | MK0-WMZ-180 | MK0-130 | MK0-WMZ-130 |
|--|----------|-------------|----------|-------------|
| Einbaulänge Pumpe | 180 mm | 180 mm | 130 mm | 130 mm |
| Anschlussgewinde Pumpe | 1 1/2" | 1 1/2" | 1" | 1" |
| Pumpentyp | - | - | - | - |
| Wärmezählerverrohrung Länge 130 mm 2 x 1" AG oder Länge 110 mm 2 x 3/4" AG | - | ja | - | ja |
| Stellmotor 230 V für 3-Wege-Mischer | - | - | - | - |
| Artikel Nr. | 7211000 | 7211100 | 7211010 | 7211110 |
| Preis in € | 273,62 € | 305,37 € | 266,55 € | 298,30 € |
| Direkt zum Datenblatt: | | | | |

Aufbaugruppen mit Pumpenpassstück und Mischer mit Stellmotor

| strawi 125-25 Aufbaugruppe | MK0-180-SM | MK0-WMZ-180-SM | MK0-130-SM | MK0-WMZ-130-SM |
|--|------------|----------------|------------|----------------|
| Einbaulänge Pumpe | 180 mm | 180 mm | 130 mm | 130 mm |
| Anschlussgewinde Pumpe | 1 1/2" | 1 1/2" | 1" | 1" |
| Pumpentyp | - | - | - | - |
| Wärmezählerverrohrung Länge 130 mm 2 x 1" AG oder Länge 110 mm 2 x 3/4" AG | - | ja | - | ja |
| Stellmotor 230 V für 3-Wege-Mischer | ja | ja | ja | ja |
| Artikel Nr. | 7211001 | 7211101 | 7211011 | 7211111 |
| Preis in € | 377,91 € | 409,99 € | 370,84 € | 402,92 € |
| Direkt zum Datenblatt: | | | | |

| Aufbaugruppen mit Pumpen | | | | | | |
|--|---|---|---|--|---|---|
| strawi 125-25 Aufbaugruppe | MK1 | MK1-WMZ | MK2 | MK2-WMZ | MK3 | MK3-WMZ |
| Einbaulänge Pumpe | 130 mm | 130 mm | 130 mm | 130 mm | 130 mm | 130 mm |
| Anschlussgewinde Pumpe | 1" | 1" | 1" | 1" | 1" | 1" |
| Pumpentyp | Grundfos UPM 3 Auto L 15-50 * | Grundfos UPM 3 Auto L 15-50 * | Grundfos Alpha 2 15-40 | Grundfos Alpha 2 15-40 | Xylem Eco Floor 15-6 | Xylem Eco Floor 15-6 |
| Wärmezählerverrohrung Länge 130 mm 2 x 1" AG oder Länge 110 mm 2 x 3/4" AG | - | ja | - | ja | - | ja |
| Stellmotor 230 V für 3-Wege-Mischer | - | - | - | - | - | - |
| Artikel Nr. | 7211020 | 7211120 | 7211030 | 7211130 | 7211040 | 7211140 |
| Preis in € | 555,71 € | 587,79 € | 677,51 € | 709,59 € | 517,65 € | 549,73 € |
| Direkt zum Datenblatt: |  |  |  |  |  |  |

| Aufbaugruppen mit Pumpen und Stellmotor | | | | | | |
|--|---|---|---|--|---|---|
| strawi 125-25 Aufbaugruppe | MK1-SM | MK1-WMZ-SM | MK2-SM | MK2-WMZ-SM | MK3-SM | MK3-WMZ-SM |
| Einbaulänge Pumpe | 130 mm | 130 mm | 130 mm | 130 mm | 130 mm | 130 mm |
| Anschlussgewinde Pumpe | 1" | 1" | 1" | 1" | 1" | 1" |
| Pumpentyp | Grundfos UPM 3 Auto L 15-50 * | Grundfos UPM 3 Auto L 15-50 * | Grundfos Alpha 2 15-40 | Grundfos Alpha 2 15-40 | Xylem Eco Floor 15-6 | Xylem Eco Floor 15-6 |
| Wärmezählerverrohrung Länge 130 mm 2 x 1" AG oder Länge 110 mm 2 x 3/4" AG | - | ja | - | ja | - | ja |
| Stellmotor 230 V für 3-Wege-Mischer | ja | ja | ja | ja | ja | ja |
| Artikel Nr. | 7211021 | 7211121 | 7211031 | 7211131 | 7211041 | 7211141 |
| Preis in € | 655,76 € | 687,84 € | 777,56 € | 809,64 € | 617,70 € | 649,78 € |
| Direkt zum Datenblatt: |  |  |  |  |  |  |

* alternativ mit Pumpe
Wilo Para 15-130/6-43/SC-12



strawi 125-25 Überströmventil mit Verschraubungs-Set



strawi 125-25 Überströmventil ohne Verschraubungs-Set

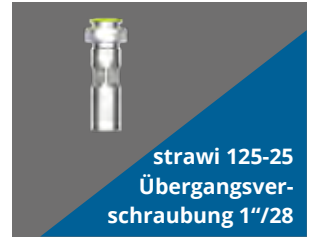

strawi 125-25 Übergangverschraubung 1"/28

| Zubehör | | | |
|------------------------|---------|---------|---------|
| Artikel Nr. | 7230018 | 7230019 | 7230017 |
| Preis in € | 35,78 € | 18,16 € | 15,23 € |
| Direkt zum Datenblatt: | | | |



strawi 125-25 Stellmotor 230 V



strawi 125-25 Stellmotor 24 V



strawi 125-25 Stellmotor 0-10 V

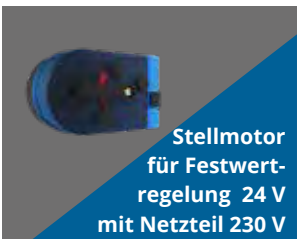

Stellmotor für Festwertregelung 24 V mit Netzteil 230 V

| Zubehör | | | | |
|------------------------|----------|----------|----------|-----------|
| Artikel Nr. | 7230020 | 7230021 | 7230022 | 73-007009 |
| Preis in € | 104,51 € | 130,07 € | 244,25 € | 213,69 € |
| Direkt zum Datenblatt: | | | | |

Druckverlustdiagramm 3-Wege-Mischer

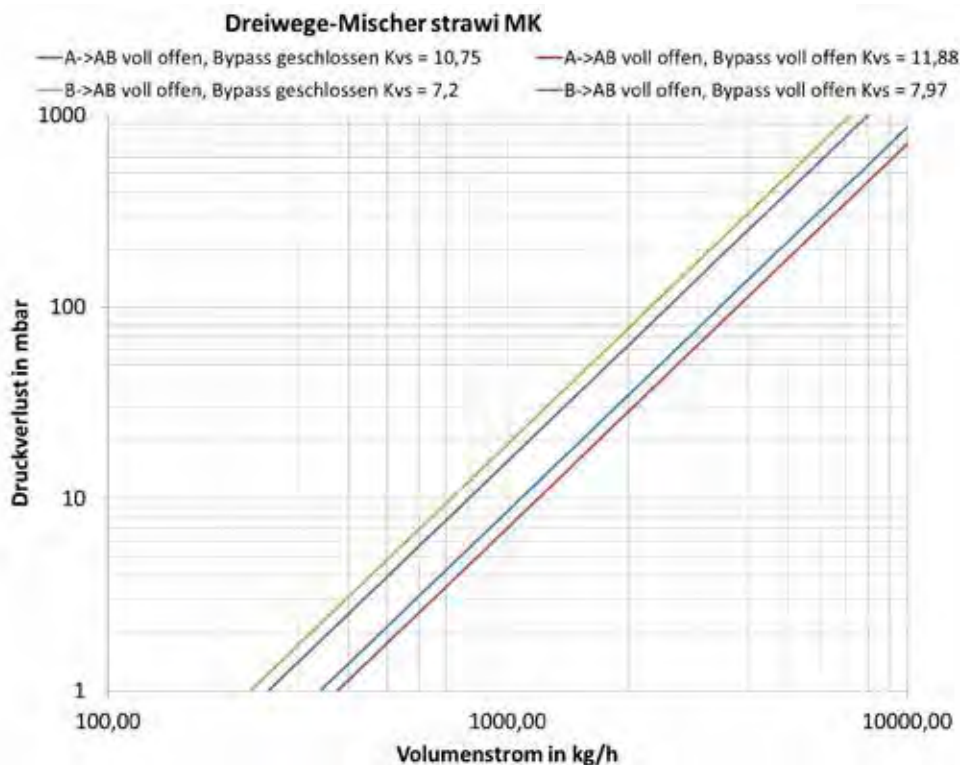

Warengruppe 72

strawi 125-25 FW Aufbaugruppen für festwertgeregelter Heizkreise, z. B. für Flächenheizung

Beschreibung:

Aufbaugruppe für festwertgeregelter Vorlauf-temperaturregelung, passend auf strawi 125-25 Kesselverteiler,

- Einstellbereich 25-45 °C
- zusätzlicher regulierbarer Bypass im Mischer, beigelegter Sicherheitstemperaturbegrenzer (STB) auf 55°C eingestellt,
- mit EPP-Wärmedämmung

Bestehend aus:

- Thermometer-Kugelhähnen DN 25 im Vor- und Rücklauf 0-120°C,
- zusätzliche Kugelhähne DN 25 im Vor- und Rücklauf,
- Rückschlagklappe im Vorlaufkugelhahn,
- mit oder ohne Wärmezählerverrohrung Länge 130 mm 2 x 1" AG oder Länge 110 mm 2 x 3/4" AG und Fühlereinbaustücke 5-5,2mm M10x1 im Vor- und Rücklauf montiert,
- Pumpendistanzstück bzw. Pumpe, siehe Tabelle,
- 3-Wege-Mischer DN 25 Kvs = 10,75,
- mit Festwert-Stellmotor 230 V/24V

Auslegungsdaten:

max. Volumenstrom: 0,86 m³/h (10 kW, bei ΔT = 10 K
max. Betriebstemperatur: 100°C
max. Betriebsdruck: 6 bar

Maße:

Stützenabstand: 125 mm
Breite x Höhe x Tiefe: 249 x 525 x 232 mm
Primäranschluss: 1"AG fld.
Sekundäranschluss: 1"AG fld.







Abb. 7212001

| Aufbaugruppen mit Pumpenpassstück | | | | |
|--|------------|----------------|------------|----------------|
| strawi 125-25 Aufbaugruppe | FW0-180-SM | FW0-WMZ-180-SM | FW0-130-SM | FW0-WMZ-130-SM |
| Einbaulänge Pumpe | 180 mm | 180 mm | 130 mm | 130 mm |
| Anschlussgewinde Pumpe | 1 1/2" | 1 1/2" | 1" | 1" |
| Pumpentyp | - | - | - | - |
| Wärmezählerverrohrung Länge 130 mm 2 x 1" AG oder Länge 110 mm 2 x 3/4" AG | - | ja | - | ja |
| Festwert-Stellmotor 230 V/24 V für 3-Wege-Mischer | ja | ja | ja | ja |
| Artikel Nr. | 7212001 | 7212101 | 7212011 | 7212111 |
| Preis in € | 522,00 € | 554,08 € | 514,93 € | 547,01 € |
| Direkt zum Datenblatt: | | | | |

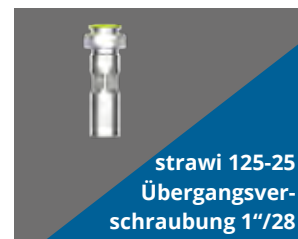
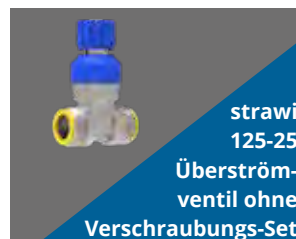
| Aufbaugruppen mit Pumpen und Stellmotor | | | | | | |
|--|-------------------------------|-------------------------------|------------------------|------------------------|----------------------|----------------------|
| strawi 125-25 Aufbaugruppe | FW1-SM | FW1-WMZ-SM | FW2-SM | FW2-WMZ-SM | FW3-SM | FW3-WMZ-SM |
| Einbaulänge Pumpe | 130 mm | 130 mm | 130 mm | 130 mm | 130 mm | 130 mm |
| Anschlussgewinde Pumpe | 1" | 1" | 1" | 1" | 1" | 1" |
| Pumpentyp | Grundfos UPM 3 Auto L 15-50 * | Grundfos UPM 3 Auto L 15-50 * | Grundfos Alpha 2 15-40 | Grundfos Alpha 2 15-40 | Xylem Eco Floor 15-6 | Xylem Eco Floor 15-6 |
| Wärmezählerverrohrung Länge 130 mm 2 x 1" AG oder Länge 110 mm 2 x 3/4" AG | - | ja | - | ja | - | ja |
| Festwert-Stellmotor 230 V/24 V für 3-Wege-Mischer | ja | ja | ja | ja | ja | ja |
| Artikel Nr. | 7212021 | 7212121 | 7212031 | 7212131 | 7212041 | 7212141 |
| Preis in € | 799,31 € | 812,36 € | 921,11 € | 934,16 € | 761,25 € | 774,30 € |
| Direkt zum Datenblatt: | | | | | | |

* alternativ mit Pumpe Wilo Para 15-130/6-43/SC-12



| Zubehör | | | |
|------------------------|---|---|---|
| Artikel Nr. | 7230018 | 7230019 | 7230017 |
| Preis in € | 35,78 € | 18,16 € | 15,23 € |
| Direkt zum Datenblatt: |  |  |  |

Druckverlustdiagramm 3-Wege-Mischer

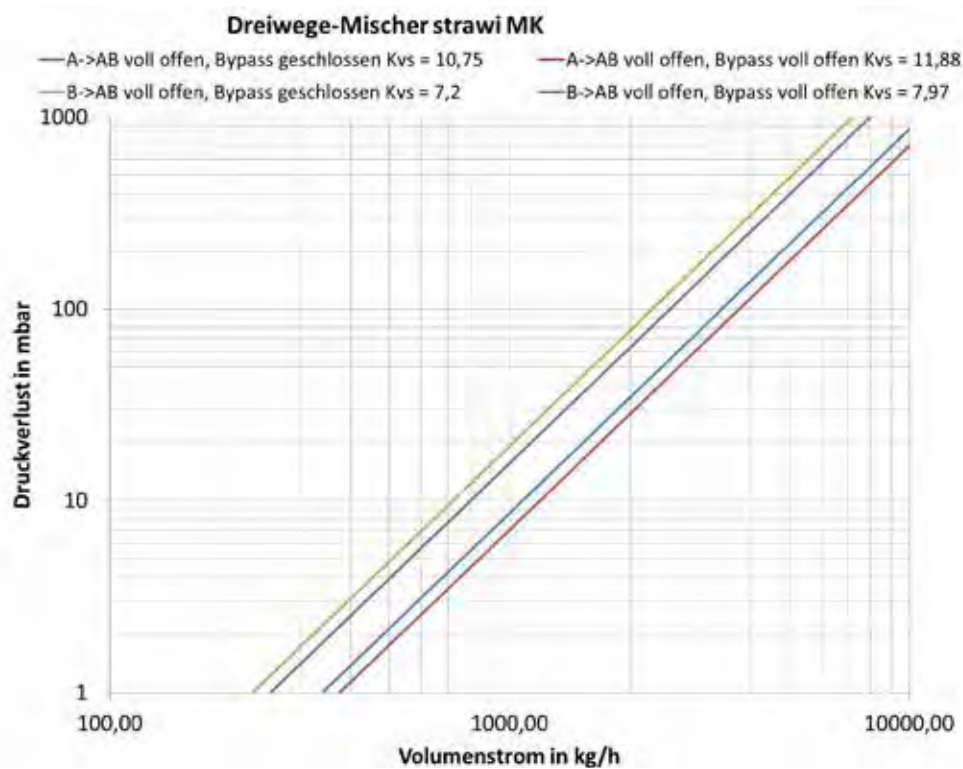

strawi 125-25 FWR Aufbaugruppen für Kesselrücklauftemperaturerhöhung, z. B. für Festbrennstoffkessel

Beschreibung:

Aufbaugruppe für Rücklauftemperaturerhöhung, passend auf strawi 125-25 Kesselverteiler,

Bestehend aus:

- Thermometer-Kugelhähnen DN 25 im Vor- und Rücklauf 0-120 °C,
- zusätzliche Kugelhähne DN 25 im Vor- und Rücklauf,
- Rückschlagklappe im Vorlaufkugelhahn,
- Pumpendistanzstück bzw. Pumpe, siehe Tabelle,
- 3-Wege-Mischer DN 25 Kvs = 10,75,
- mit Festwert-Stellmotor 230 V/24 V
- Einstellbereich 20-70°C
- zusätzlicher regulierbarer Bypass im Mischer,
- mit EPP-Wärmedämmung

Auslegungsdaten:





max. Volumenstrom: 1,29 m³/h (30 kW, bei ΔT = 20 K
 max. Betriebstemperatur: 100 °C
 max. Betriebsdruck: 6 bar

Maße:

Stützenabstand: 125 mm
 Breite x Höhe x Tiefe: 249 x 525 x 232 mm
 Primäranschluss: 1"AG fld.
 Sekundäranschluss: 1"AG fld.



Abb. 7213001

| strawi 125-25 Aufbaugruppe | Aufbaugruppen mit Pumpenpasstück | | Aufbaugruppen mit Pumpen | |
|---|---|---|--|---|
| | FWR0-180-SM | FWR0-130-SM | FWR1-SM | FWR2-SM |
| Einbaulänge Pumpe | 180 mm | 130 mm | 130 mm | 130 mm |
| Anschlussgewinde Pumpe | 1 ½" | 1" | 1" | 1" |
| Pumpentyp | - | - | Grundfos UPM 3 Auto L 15-50 * | Grundfos Alpha 2 15-40 * |
| Festwert-Stellmotor 230 V/24 V für 3-Wege-Mischer | ja | ja | ja | ja |
| Artikel Nr. | 7213001 | 7213011 | 7213021 | 7213031 |
| Preis in € | 487,20 € | 480,13 € | 751,46 € | 873,26 € |
| Direkt zum Datenblatt: |  |  |  |  |

* alternativ mit Pumpe Wilo Para 15-130/6-43/SC-12

MONTAGEBEISPIEL
 z.B. Heizkessel mit Rücklauftemperaturerhöhung

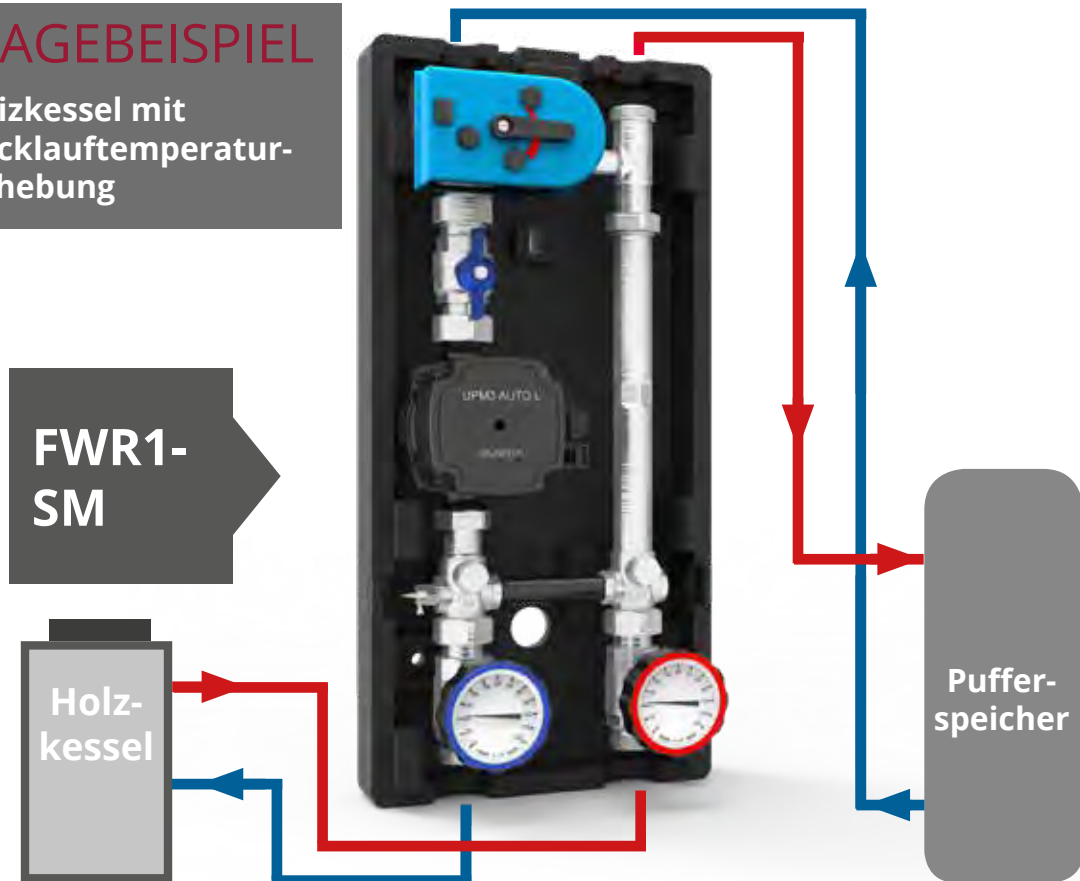

strawi 125-25 Systemtrennung für hydraulische und/oder medium getrennte Heizkreise, z. B. für Frostschutzanwendungen, Schutz der Anlage gegen Sauerstoffeintrag

Beschreibung:

- Kupfergelöteter Plattenwärmeübertrager,
- Verrohrung aus Edelstahl 1.4301,
- Sicherheitsgruppe (mit Manometer 0-4 bar, Sicherheitsventil DN 15 2,5 bar, SFE-Ventil und Anschluss 3/4" AG mit Kappe verschlossen für bauseitiges MAG)
- und EPP-Dämmung gemäß GEG mit Ausschnitten für Verteileranschlüsse,

Maße:

Stützenabstand: 125 mm
Einbaulänge: 172 mm
Bemaßung Wärmedämmung (BxHxT): 250 x 125 x 195 mm
Primärseite: siehe Tabelle
Sekundärseite:
2 x 1" Überwurfmutter flachdichtend,
passend für strawi 125-25 Aufbaugruppe.



Abb. 7220000



Abb. 7220006

Auslegungsdaten:

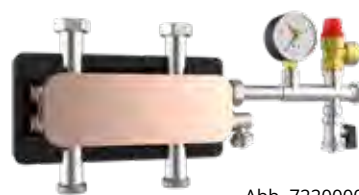
max. Betriebsdruck: 6 bar
max. Betriebstemperatur: 100°C
Leistung: 5, 10, 15, 20, bzw. 30 kW
Leistungsangaben bei:
Primär: (VL/RL) 70/50°C;
Sekundär: (RL/VL) 37/45°C

| Artikel Nr. | Bezeichnung | Leistung in kW | Primär-an-schluss | Preis in € | Direkt zum Datenblatt: |
|--|--|----------------|-------------------|------------|------------------------|
| Verbindung mit strawi 125-25 Kesselverteiler und Aufbaugruppe | | | | | |
| 7220000 | strawi 125-25 Systemtrennung PWT 5 kW 1" AG x 1" ÜWM | 5 | 1" AG x 1" UWM | 360,51 € | |
| 7220001 | strawi 125-25 Systemtrennung PWT 10 kW 1" AG x 1" ÜWM | 10 | | 384,00 € | |
| 7220002 | strawi 125-25 Systemtrennung PWT 15 kW 1" AG x 1" ÜWM | 15 | | 429,89 € | |
| 7220003 | strawi 125-25 Systemtrennung PWT 20 kW 1" AG x 1" ÜWM | 20 | | 454,58 € | |
| 7220004 | strawi 125-25 Systemtrennung PWT 30 kW 1" AG x 1" ÜWM | 30 | | 630,75 € | |
| Verbindung von zwei strawi 125-25 Aufbaugruppen | | | | | |
| 7220005 | strawi 125-25 Systemtrennung PWT 5 kW 1" ÜWM x 1" ÜWM | 5 | 1" ÜWM x 1" UWM | 360,51 € | |
| 7220006 | strawi 125-25 Systemtrennung PWT 10 kW 1" ÜWM x 1" ÜWM | 10 | | 384,00 € | |
| 7220007 | strawi 125-25 Systemtrennung PWT 15 kW 1" ÜWM x 1" ÜWM | 15 | | 429,89 € | |
| 7220008 | strawi 125-25 Systemtrennung PWT 20 kW 1" ÜWM x 1" ÜWM | 20 | | 454,58 € | |
| 7220009 | strawi 125-25 Systemtrennung PWT 30 kW 1" ÜWM x 1" ÜWM | 30 | | 630,75 € | |

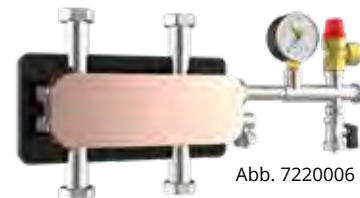
MONTAGEBEISPIELE

z.B. ein geregelter Heizkreis (MK-1) und ein ungeregelter Heizkreis (HK-1) mit Systemtrennung

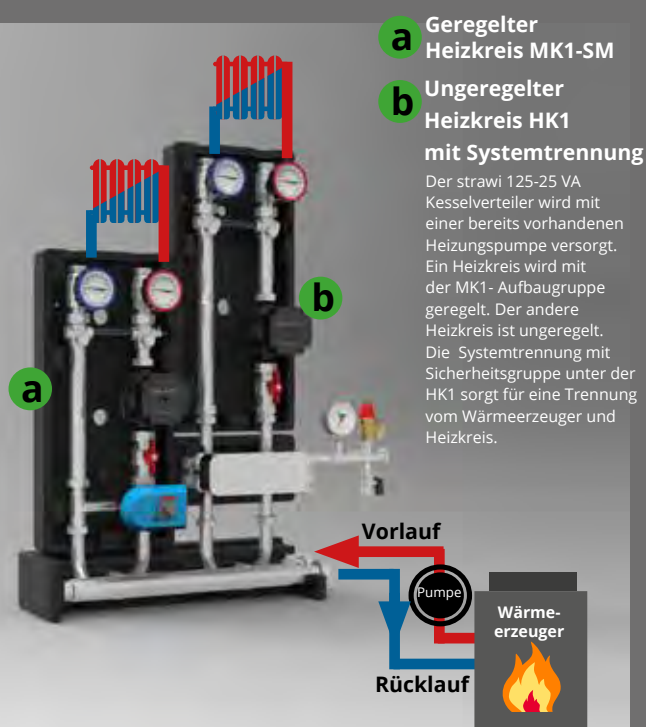

z.B. Systemtrennung mit Versorgung aus Pufferspeicher

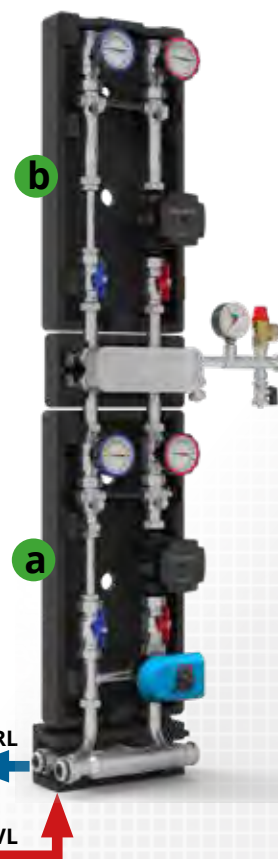
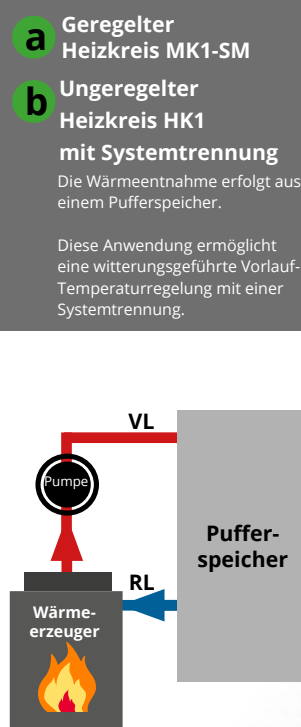

strawiola 160 VA Kesselverteiler

Beschreibung:

Kombinierter und thermisch getrennter Kesselverteiler aus Edelstahl 1.4301 DN 50, Verteilerkammern aus Rundrohr nebeneinander angeordnet mit linear nach oben gezogenen Abgangsstutzen, Abgangsstutzen mit 1½" Überwurf flachdichtend, Kesselanschluss seitlich links oder rechts bzw. wechselseitig mit 2" Überwurfmutter flachdichtend, mit 2" Kappen am Verteilerende, mit EPP-Wärmedämmung gemäß GEG mit Ausschnitten für Verteileranschlüsse, die strawiola Kesselverteiler sind miteinander koppelbar

max. Betriebsdruck: 6 bar
max. Betriebstemperatur: 100°C
max. Volumenstrom: 7,95 m³/h, 185 kW bei ΔT = 20 K
Stutzenabstand: 160 mm
Bemaßung (HxT): 169 x 175 mm (Isolierung H x T: 127 x 237 mm), Breite siehe Tabelle
Primärseite: 2" Überwurfmutter flachdichtend im Vor- und Rücklauf
Sekundärseite: 1½" Überwurfmutter flachdichtend

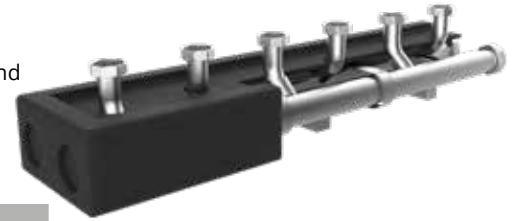

| Heizkreise (B x H: 237 x 127 mm) | 2 | 3 | 4 |
|--|-----------|-----------|-----------|
| Gesamtbaulänge (mit Dämmung) in mm | 685 | 1005 | 1325 |
| Artikel Nr. strawi 160 VA | 73-000002 | 73-000003 | 73-000004 |
| Preis in € | 433,37 € | 524,94 € | 744,61 € |
| direkt zum Datenblatt: | | | |

strawiola 160 VA Erweiterungskreis

Beschreibung:

Siehe strawiola 160 VA Kesselverteiler, jedoch Erweiterung um einen Heizkreis, koppelbar an strawiola 160 VA Kesselverteiler

Bemaßung (BxHxT): 320x169x175 mm (Isolierung BxHxT: 320x127x237 mm)
Primärseite: 2" Überwurfmutter flachdichtend
Sekundärseite: 1½" Überwurfmutter flachdichtend



| | | |
|-------------|-----------|--|
| Artikel Nr. | 73-000013 | |
| Preis in € | 317,12 € | |

strawiola 160 VA Erweiterungskreis mit hydraulischer Weiche

Beschreibung:

Siehe strawiola 160 VA Erweiterungskreis, jedoch zusätzliche hydraulische Weiche, durch Verbindungsrohr zwischen Vor- und Rücklaufbalken

Bemaßung (BxHxT): 320x169x175 mm (Isolierung BxHxT: 320x127x237 mm)
Primärseite: 2" Überwurfmutter flachdichtend
Sekundärseite: 1½" Überwurfmutter flachdichtend
max. Volumenstrom über die Weiche: 0,8 m³/h, 19 kW bei ΔT = 20 K



| | | |
|-------------|-----------|--|
| Artikel Nr. | 73-000011 | |
| Preis in € | 264,26 € | |

strawiola 160 VA Wandkonsole

Beschreibung:

Schallentkoppelte verzinkte Wandkonsole mit Wandplatte und Tragarm, inklusive Schrauben und Dübel
Wandabstand bis Mitte Verteiler: 200 mm
Anzahl der Konsolen: bis 5 Gruppen - 2 Konsolen, ab 6 Gruppen - 3 Konsolen



| | | |
|-------------|-----------|--|
| Artikel Nr. | 73-007400 | |
| Preis in € | 46,11 € | |

strawiola 160 VA Standkonsole

Beschreibung:

Schallentkoppelte verzinkte Standkonsole mit Bodenplatte und Profilstahl, inklusive Schrauben und Dübel,
Höhenverstellung: 350-550 mm
Anzahl der Konsolen: bis 5 Gruppen - 2 Konsolen, ab 6 Gruppen - 3 Konsolen



| | | |
|-------------|-----------|--|
| Artikel Nr. | 73-007435 | |
| Preis in € | 87,44 € | |

strawiola 160 VA 2-Verteiler-T-Verbindungsstück

Beschreibung:

Zur Verbindung von zwei strawiola 160 VA Kesselverteilern, Verrohrung aus Edelstahl 1.4301 DN 50, mit EPP-Wärmedämmung gemäß GEG mit Ausschnitten für Verteileranschlüsse
max. Betriebsdruck: 6 bar
max. Betriebstemperatur: 100°C

max. Volumenstrom: 15,9 m³/h, 370 kW bei $\Delta T = 20$ K

Bemaßung (BxHxT): 640x169x175 mm (Wärmedämmung BxHxT: 640x127x237 mm)

Primärseite: 2 ½" Überwurfmutter flachdichtend im Vor- und Rücklauf

Sekundärseite: nach links und rechts 2" AG flachdichtend im Vor- und Rücklauf

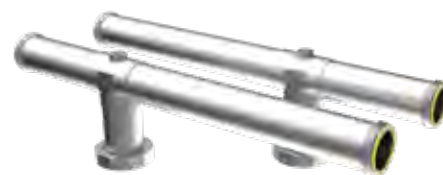

| | | |
|-------------|-----------|--|
| Artikel Nr. | 73-000015 | |
| Preis in € | 287,75 € | |

Warengruppe 73

strawa Kugelhahn-Set 1 ½"

Beschreibung:

Bestehend aus zwei Kugelhähnen 1 ½" IG x 2" AG flachdichtend, für Primäranschluss an den strawiola 160 VA Kesselverteiler

| Kugelhahn 1 ½" IG x 2" AG | 1 Stk. Griff rot | 1 Stk. Griff blau | Set 2 Stk. rot/blau | |
|---------------------------|------------------|-------------------|---------------------|--|
| Artikel Nr. | 55-005201 | 55-005202 | 55-005203 | |
| Preis in € | 36,43 € | 36,43 € | 72,86 € | |

Warengruppe 55



strawa Kugelhahn-Set 2"

Beschreibung:

Bestehend aus zwei Kugelhähnen 2" IG x 2" AG flachdichtend, für Primäranschluss an den strawiola 160 VA Kesselverteiler

| Kugelhahn 2" IG x 2" AG | 1 Stk. Griff rot | 1 Stk. Griff blau | Set 2 Stk. rot/blau | |
|-------------------------|------------------|-------------------|---------------------|--|
| Artikel Nr. | 55-005211 | 55-005212 | 55-005213 | |
| Preis in € | 62,21 € | 62,21 € | 124,52 € | |

Warengruppe 55



strawa Kugelhahn-Set 2 ½"

Beschreibung:

Bestehend aus zwei Kugelhahn 2 ½" IG x 2 ½" AG flachdichtend, für Primäranschluss an das strawiola 160 VA T-Verteilerverbindungsstück

| Kugelhahn 2 ½" IG x 2 ½" AG | 1 Stk. Griff rot | Set Griff rot | |
|-----------------------------|------------------|---------------|--|
| Artikel Nr. | 55-005221 | 55-005222 | |
| Preis in € | 159,75 € | 319,51 € | |

Warengruppe 55

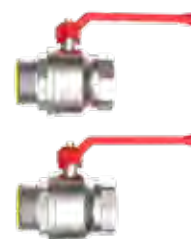

strawi 125 VA Überströmventil

Beschreibung:

Überströmventil DN 15 passend für strawi 125 VA und strawiola 160 VA Aufbaugruppen, inklusive Verschraubungen, Öffnungsdruck 0...7 mWS

| | | |
|------------------|---------|--|
| Artikel Nr. | 7230018 | |
| Preis in € /Stk. | 35,78 € | |

Warengruppe 72



strawiola 160 VA Aufbaugruppe HK 25, 32, 40 - ohne Pumpe

Beschreibung:

Aufbaugruppe für einen unregelmäßigen Heizkreis, passend auf strawiola 160 VA Kesselverteiler, bestehend aus: Zwei Thermometerkugelhähnen (0-120°C), Rückflussverhinderer, Pumpenkugelhahn und Pumpendistanzstück 1½" (2") x Länge 180 mm für den bauseitigen Einbau einer Pumpe, Verrohrung aus Edelstahl 1.4301, mit EPP-Wärmedämmung gemäß GEG mit Ausschnitten für Verteileranschlüsse

Alternativ: Wärmezählereinbaustrecke bestehend aus 1" Distanzrohr Länge 130 mm, für den Einbau von direkteintauchenden

Fühlern ist über der Pumpe ein ½" Anschluss vorgesehen (Fühlereinbaustücke siehe S. 12)
max. Betriebsdruck: 6 bar
max. Betriebstemperatur: 100°C
max. Volumenstrom: 0,86 m³/h 20 kW (HK 25); 1,7 m³/h 40 kW (HK 32); 2,6 m³/h 60 kW (HK 40), bei ΔT = 20 K
Stutzenabstand: 160 mm
Bemaßung (BxHxT): 320x480x215 mm
Primärseite: 1½" AG flachdichtend passend auf strawiola 160 VA Kesselverteiler
Sekundärseite: 1" IG (HK 25); 1¼" IG (HK 32); 1½" IG (HK 40) im Vor- und Rücklauf

Hinweis:

Für den bauseitigen Einbau empfohlene Pumpen: Grundfos Alpha2 (L), UPM3 Auto





| | | | | |
|------------------------|--|--|--|--|
| kw bei D t 20 K | 20 | 40 | 60 | 60 |
| Umwälzpumpe | ohne | ohne | ohne | ohne |
| Einbaulänge Pumpe | 180 mm | 180 mm | 180 mm | 180 mm |
| Anschlussgewinde Pumpe | 1½" | 1½" | 1½" | 2" |
| Einbaulänge in mm | 386 | 390 | 396 | 396 |
| Anschluss sekundär | 1" | 1¼" | 1½" | 1½" |
| Typ | HK 25 | HK 32 | HK 40 | HK 40-2 |
| Artikel Nr. | 73-007001 | 73-007002 | 73-007003 | 73-007007 |
| Preis in € | 231,42 € | 240,77 € | 249,04 € | 272,42 € |
| Typ | HK 25 - WMZ | HK 32 - WMZ | HK 40 - WMZ | HK 40-2 - WMZ |
| Artikel Nr. | 73-007101 | 73-007102 | 73-007103 | 73-007107 |
| Preis in € | 243,06 € | 264,26 € | 280,58 € | 301,78 € |
| |  |  |  |  |



Abb. HK 25

strawiola 160 VA Aufbaugruppe MK 25, 32, 40 - ohne Pumpe

Beschreibung:

Siehe strawiola 160 VA Aufbaugruppe HK 25, 32, 40 - ohne Pumpe, jedoch: **Aufbaugruppe für einen geregelten Heizkreis, mit Dreiwege-Mischer 1½"** (integrierter regulierbarer Bypass) mit oder ohne Stellmotor
max. Betriebsdruck: 6 bar
max. Betriebstemperatur: 100°C
max. Volumenstrom: 0,86 m³/h 10 kW (MK

25); 1,7 m³/h 20 kW (MK 32); 2,6 m³/h 30 kW (MK 40), bei ΔT = 10 K
Stutzenabstand: 160 mm
Sekundärseite: 1" IG (MK 25); 1¼" IG (MK 32); 1½" IG (MK 40) im Vor- und Rücklauf
Hinweis: Für den bauseitigen Einbau empfohlene Pumpen: Grundfos Alpha2 (L), UPM3 Auto





| | | | | |
|---|---|---|---|---|
| kw bei D t 10 K | 10 | 20 | 30 | 30 |
| Umwälzpumpe | ohne | ohne | ohne | ohne |
| Einbaulänge Pumpe | 180 mm | 180 mm | 180 mm | 180 mm |
| Anschlussgewinde Pumpe | 1½" | 1½" | 1½" | 2" |
| Einbaulänge in mm | 386 | 390 | 396 | 396 |
| Anschluss sekundär | 1" | 1¼" | 1½" | 1½" |
| Typ | MK 25 | MK 32 | MK 40 | MK 40-2 |
| Artikel Nr. mit Stellmotor 230 V | 73-007004 | 73-007005 | 73-007006 | 73-007008 |
| Preis in € | 384,98 € | 402,92 € | 420,32 € | 424,13 € |
| Artikel Nr. ohne Stellmotor | 73-017004 | 73-017005 | 73-017006 | 73-017008 |
| Preis in € | 280,68 € | 274,30 € | 315,92 € | 319,51 € |
| Typ | MK 25 - WMZ | MK 32 - WMZ | MK 40 - WMZ | MK 40-2 - WMZ |
| Artikel Nr. mit Stellmotor 230 V | 73-007104 | 73-007105 | 73-007106 | 73-007108 |
| Preis in € | 396,94 € | 424,67 € | 442,07 € | 445,88 € |
| Artikel Nr. ohne Stellmotor | 73-017104 | 73-017105 | 73-017106 | 73-017108 |
| Preis in € | 292,32 € | 321,79 € | 347,46 € | 348,87 € |
| |  |  |  |  |



Abb. MK 25

strawiola 160 VA Aufbaugruppe FW 25, 32, 40 - ohne Pumpe

Beschreibung:

Aufbaugruppe für einen Heizkreis, passend auf strawiola 160 VA Kesselverteiler, bestehend aus:

Zwei Thermometerkugelhähnen (0-120°C), Rückflussverhinderer, Drei-Wege-Mischer 1½" (integrierter regulierbarer Bypass) mit Stellmotor für Festwertregelfunktion, Temperatur wählbar und Pumpendistanzstück 1½" (2") x Länge 180 mm für den bauseitigen Einbau einer Pumpe, Verrohrung aus Edelstahl 1.4301, mit EPP-Wärmedämmung gemäß GEG mit Ausschnitten für Verteileranschlüsse

Alternativ:

Mit Wärmezählereinbaustrecke bestehend aus 1" Distanzrohr Länge 130 mm, für den Einbau

von direkteintauchenden Fühlern ist über der Pumpe ein ½" Anschluss vorgesehen (Fühlereinbaustücke siehe S. 12)

max. Betriebsdruck: 6 bar

max. Betriebstemperatur: 100°C

max. Volumenstrom: 0,86 m³/h 10 kW (FW 25); 1,7 m³/h 20 kW (FW 32); 2,6 m³/h 30 kW (FW 40), bei ΔT = 10 K

Stutzenabstand: 160 mm

Bemaßung (BxHxT): 320 x 480 x 215 mm

Primärseite: 1½" „ AG flachdichtend passend

auf strawiola 160 VA Kesselverteiler

Sekundärseite: 1" IG (FW 25); 1¼" IG (FW 32);

1½" IG (FW 40) im Vor- und Rücklauf

Hinweis: Für den bauseitigen Einbau empfohlene Pumpen: Grundfos Alpha2 (L), UPM3 Auto,



| | | | | |
|---|--------------------|--------------------|--------------------|----------------------|
| kw bei D t 10 K | 10 | 20 | 30 | 30 |
| Umwälzpumpe | ohne | ohne | ohne | ohne |
| Einbaulänge Pumpe | 180 mm | 180 mm | 180 mm | 180 mm |
| Anschlussgewinde Pumpe | 1½" | 1½" | 1½" | 2" |
| Einbaulänge in mm | 386 | 390 | 396 | 396 |
| Anschluss sekundär | 1" | 1¼" | 1½" | 1½" |
| Typ | FW 25 | FW 32 | FW 40 | FW 40-2 |
| Artikel Nr. mit Stellmotor 230 V | 73-027025 | 73-027032 | 73-027040 | 73-027042 |
| Preis in € | 505,69 € | 523,63 € | 541,58 € | 544,84 € |
| Typ | FW 25 - WMZ | FW 32 - WMZ | FW 40 - WMZ | FW 40-2 - WMZ |
| Artikel Nr. mit Stellmotor 230 V | 73-037025 | 73-037032 | 73-037040 | 73-037042 |
| Preis in € | 517,65 € | 545,38 € | 563,33 € | 566,59 € |
| | | | | |

Dreiwege-Mischer strawiola MK 32 und 40

- A->AB voll offen, Bypass geschlossen Kvs = 16,40
- A->AB voll offen, Bypass voll offen Kvs = 18,98
- B->AB voll offen, Bypass geschlossen Kvs = 9,70
- B->AB voll offen, Bypass voll offen Kvs = 11,18

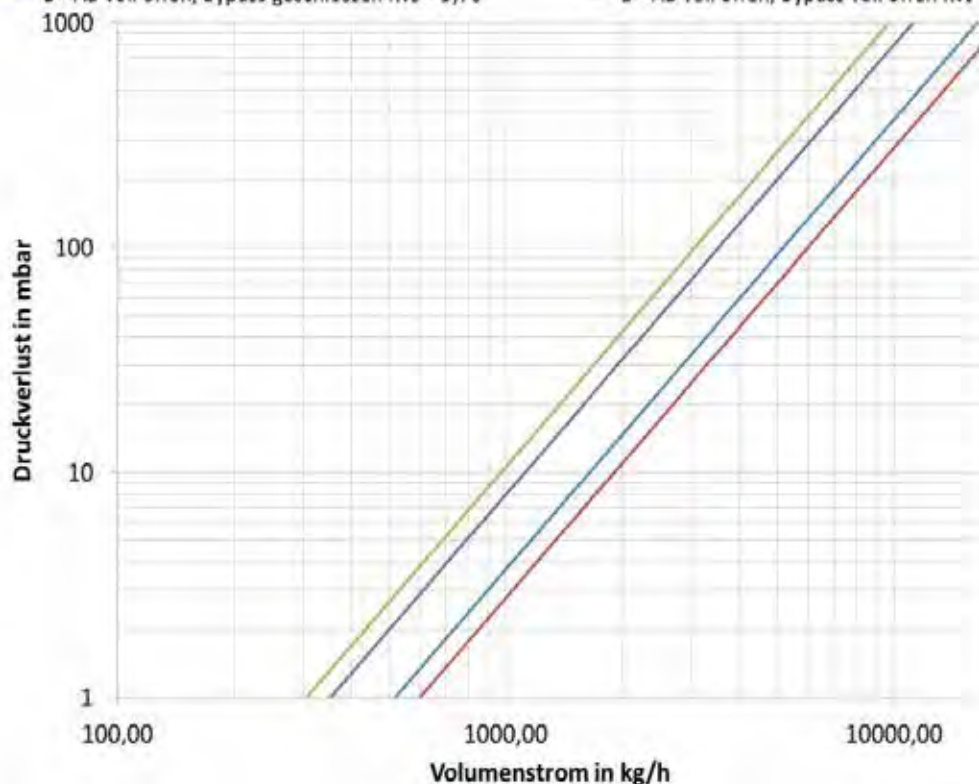

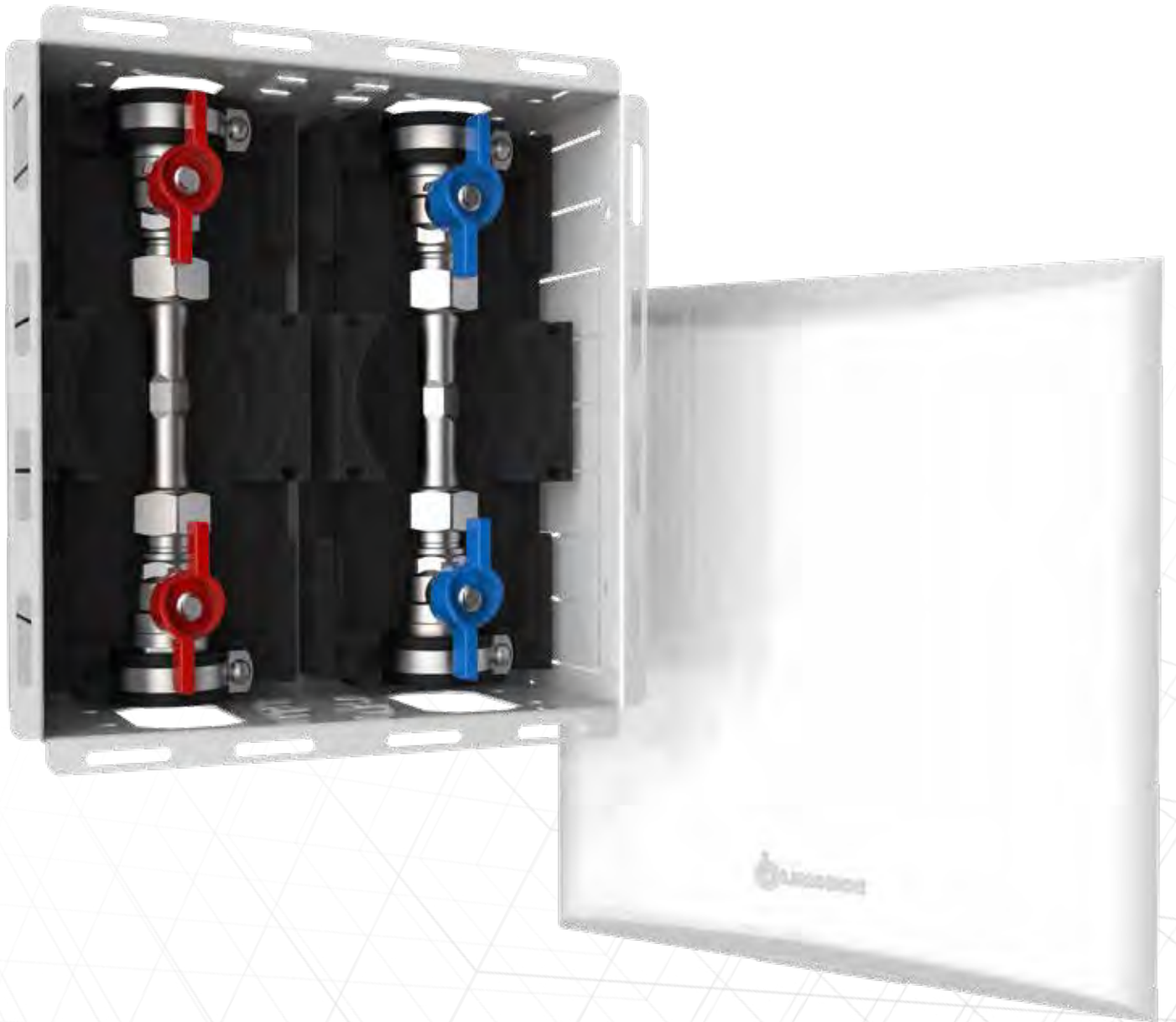

SANITÄR

12.

| | Seite |
|--|-------|
| 12.1. WASSERZARGEN MIT WASSERZÄHLEREINBAUSTRECKEN | 12.4 |
| 12.2. ABDECKUNGEN FÜR WASSERZARGEN | 12.4 |
| 12.3. WASSERSTATIONEN MIT WASSERZÄHLEREINBAUSTRECKEN | 12.5 |
| 12.4. WASSERSTATIONEN MIT ZIRKULATION | 12.7 |
| 12.5. WASCHTISCHANSCHLUSSSTATIONEN MIT WASSERZÄHLEREINBAUSTRECKEN | 12.7 |
| 12.6. TRINKWASSERVERTEILER UND ZUBEHÖR..... | 12.8 |
| 12.7. ROHRBELÜFTERSTATION | 12.8 |

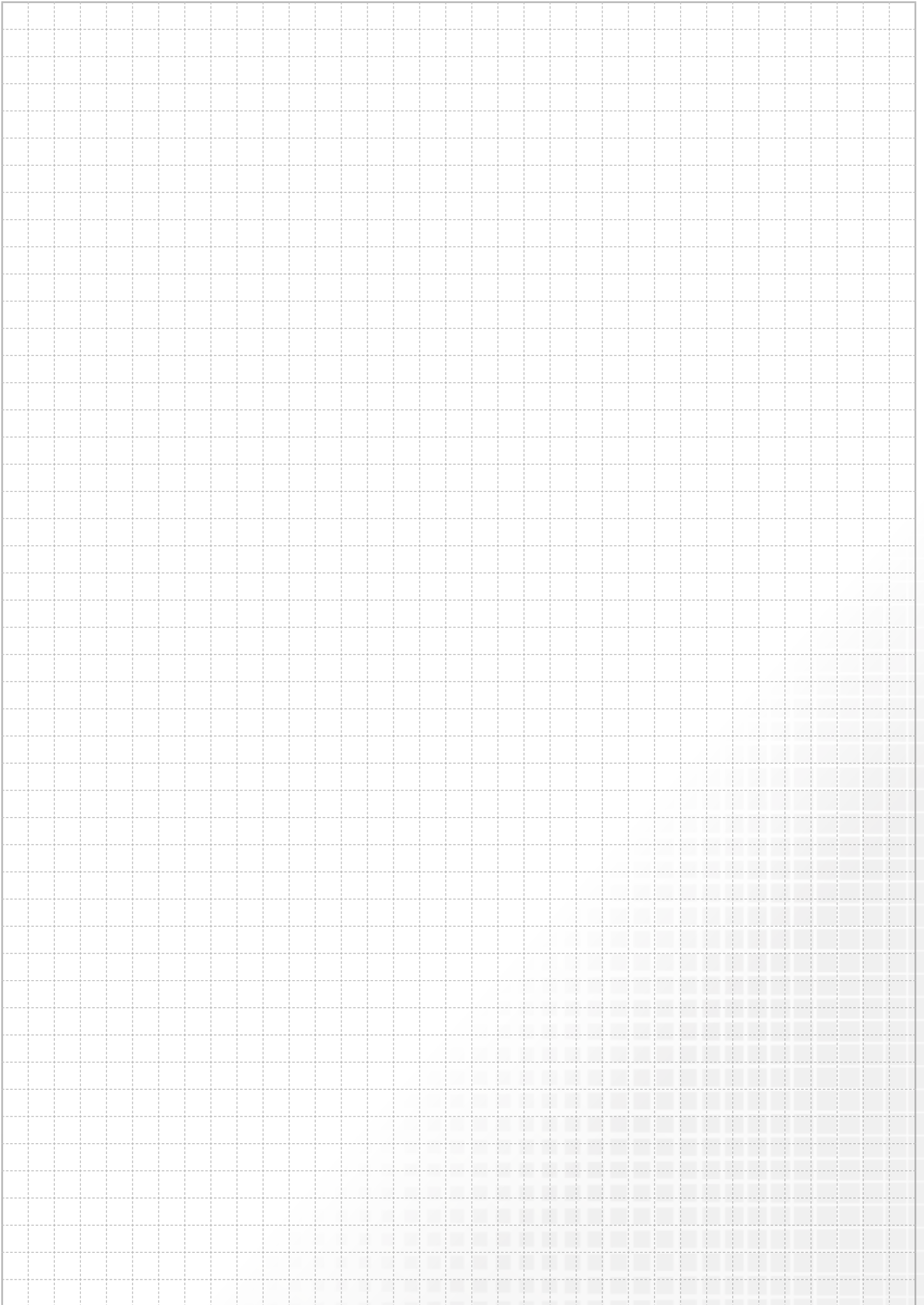

12.1 Wasserzargen mit Wasserzählereinbaustrecken

12.2 Abdeckungen für Wasserzargen

Wasserzarge W1 oder W2 ohne Abdeckung

Beschreibung:

Bestehend aus einer (W1) oder zwei (W2) Wasserzählereinbaustrecken mit:

Verrohrung: Distanzrohr ¾" AG Länge 80 mm und DVGW-Kugelhähnen ¾" vor und hinter dem Distanzrohr
bei Typ A: DVGW-Kugelhahn ¾" vor und Ver-

schraubung ¾" IG hinter dem Distanzrohr
Alternativ mit EPP-Dämmung

Befestigung: Schallentkoppelte Rohrschellen mit Schalldämmeinlage

Schrank: Verzinkter Wandschrank weiß lackiert,
B x H x T: 220 x 220 x 90 mm

max. Betriebsdruck: 10 bar

max. Betriebstemperatur: 80 °C

max. Volumenstrom: 2,2 m³/h (0,6 l/s), bei 2 m/s

Eingang / Ausgang: ¾" IG

Wasserzarge W1 und W2 ohne EPP-Wärmedämmung

| Typ | Wasserzarge W1 | QR | Wasserzarge W2 | QR |
|-------------|----------------|---|----------------|--|
| Artikel-Nr. | 50-240055 |  | 50-240056 |  |
| Preis in € | 96,24 € | | 152,69 € | |

Wasserzarge W1 und W2 mit EPP-Wärmedämmung

| Typ | Wasserzarge W1-D | QR | Wasserzarge W2 -D | QR |
|-------------|------------------|---|-------------------|--|
| Artikel-Nr. | 50-240051 |  | 50-240052 |  |
| Preis in € | 99,83 € | | 159,75 € | |

Wasserzarge W1 Typ A und W2 Typ A ohne EPP-Wärmedämmung

| Typ | Wasserzarge W1 Typ A | QR | Wasserzarge W2 Typ A | QR |
|-------------|----------------------|--|----------------------|---|
| Artikel-Nr. | 50-240057 |  | 50-240058 |  |
| Preis in € | 85,70 € | | 131,59 € | |

Wasserzarge W1 Typ A und W2 Typ A mit EPP-Wärmedämmung

| Typ | Wasserzarge W1-D Typ A | QR | Wasserzarge W2-D Typ A | QR |
|-------------|------------------------|---|------------------------|--|
| Artikel-Nr. | 50-240053 |  | 50-240054 |  |
| Preis in € | 89,28 € | | 138,55 € | |









12.2 Abdeckungen für Wasserzargen

Beschreibung:

5 Varianten passend auf Wasserstationen W1 und W2 (Typ A)



| Typ | Abdeckblech weiß RAL 9016 | Edelstahlfliessenrahmen FR | Abdeckblende VA | Abdeckblende LIM | Abdeckblende LIM Premium | Abdeckblende LIM-S-Line |
|-------------------------------|---|---|---|---|---|---|
| Einbau | alle | nicht bei Verrohrung mit EPP-Dämmung | alle | alle | alle | alle |
| Artikel-Nr. | 50-110054 | 50-110052 | 50-110050 | 50-110055 | 50-110056 | 50-110057 |
| Preis in € | 19,25 € | 91,57 € | 36,65 € | 29,47 € | 30,67 € | 35,45 € |
| direkt zum Datenblatt: |  |  |  |  |  |  |

Wasserstation W1 oder W2 mit Abdeckung

Beschreibung:

Bestehend aus einer (W1) oder zwei (W2) Wasserzählereinbaustrecken mit:

Verrohrung:

Distanzrohr 3/4" AG Länge 80 mm und DVGW-Kugelhähnen 3/4" vor und hinter dem Distanzrohr;

Dämmung:

Alternativ mit EPP-Wärmedämmung

Befestigung:

schallentkoppelte Rohrschellen mit Schalldämmeinlage

Schrank:

verzinkter Wandschrank weiß lackiert, B x H x T: 220 x 220 x 90 mm

Abdeckung: in 6 Varianten, siehe Tabelle

max. Betriebsdruck: 10 bar

max. Betriebstemperatur: 80°C

max. Volumenstrom: 2,2 m³/h (0,6 l/s), bei 2 m/s

Eingang / Ausgang: 3/4" IG

Wasserstationen mit Wasserzählereinbaustrecke Kalt- oder Kalt- und Warmwasser ohne EPP-Dämmung



| | Abdeckblech weiß RAL 9016 | Edelstahlfliesenrahmen FR | Abdeckblende VA | Abdeckblende LIM | Abdeckblende LIM Premium | Abdeckblende LIM-S-Line |
|-------------------------------|---------------------------|---------------------------|-----------------|------------------|--------------------------|-------------------------|
| Typ | W1 | W1-FR | W1-VA | W1-LIM | W1-LIM Premium | W1-LIM-S-Line |
| Einbautiefe in mm | 90 | 110 | 90 | 90 | 90 | 90 |
| Artikel-Nr. | 50-240010 | 50-240011 | 50-240017 | 50-240012 | 50-240012N | 50-240016 |
| Preis in € | 109,84 € | 180,53 € | 127,24 € | 120,17 € | 121,80 € | 126,15 € |
| Typ | W2 | W2-FR | W2-VA | W2-LIM | W2-LIM Premium | W2-LIM-S-Line |
| Einbautiefe in mm | 90 | 110 | 90 | 90 | 90 | 90 |
| Artikel-Nr. | 50-240000 | 50-240001 | 50-240007 | 50-240002 | 50-240002N | 50-240006 |
| Preis in € | 164,21 € | 234,90 € | 181,61 € | 174,54 € | 176,18 € | 180,53 € |
| direkt zum Datenblatt: | | | | | | |

Wasserstationen mit Wasserzählereinbaustrecke Kalt- oder Kalt- und Warmwasser mit EPP-Dämmung



| | Abdeckblech weiß RAL 9016 | Abdeckblende VA | Abdeckblende LIM | Abdeckblende LIM Premium | Abdeckblende LIM-S-Line |
|-------------------------------|---------------------------|-----------------|------------------|--------------------------|-------------------------|
| Typ | W1-D | W1-VA-D | W1-LIM-D | W1-LIM-D Premium | W1-LIM-D S-Line |
| Einbautiefe in mm | 90 | 90 | 90 | 90 | 90 |
| Artikel-Nr. | 50-250010 | 50-250017 | 50-250012 | 50-250012N | 50-250016 |
| Preis in € | 113,10 € | 130,50 € | 123,43 € | 125,06 € | 130,50 € |
| Typ | W2-D | W2-VA-D | W2-LIM-D | W2-LIM-D Premium | W2-LIM-D S-Line |
| Einbautiefe in mm | 90 | 90 | 90 | 90 | 90 |
| Artikel-Nr. | 50-250000 | 50-250007 | 50-250002 | 50-250002N | 50-250006 |
| Preis in € | 170,74 € | 188,14 € | 181,07 € | 182,70 € | 188,14 € |
| direkt zum Datenblatt: | | | | | |

Wasserstation W1 oder W2 Typ A mit Abdeckung

Beschreibung:

Siehe Wasserstation W1 und W2 mit Abdeckung, jedoch mit einem DVGW-Kugelhahn vor den Wasserzählereinbaustrecken und

Verschraubung nach den Wasserzählereinbaustrecken

Wasserstationen mit Wasserzählereinbaustrecke Kalt- oder Kalt- und Warmwasser ohne EPP-Dämmung



| | Abdeckblech weiß RAL 9016 | Edelstahlfliesenrahmen FR | Abdeckblende VA | Abdeckblende LIM | Abdeckblende LIM Premium | Abdeckblende LIM-S-Line |
|-------------------------------|---------------------------|---------------------------|--------------------|---------------------|-----------------------------|-------------------------|
| Typ | W1 Typ A | W1-FR Typ | W1-VA Typ | W1-LIM Typ A | W1-LIM Premium Typ A | W1-LIM-S-Line |
| Einbautiefe in mm | 90 | 110 | 90 | 90 | 90 | 90 |
| Artikel-Nr. | 50-240013 | 50-240014 | 50-240018 | 50-240015 | 50-240015N | 50-240019 |
| Preis in € | 98,96 € | 169,65 € | 116,36 € | 108,21 € | 109,84 € | 114,19 € |
| Typ | W2 Typ A | W2-FR Typ A | W2-VA Typ A | W2-LIM Typ A | W2-LIM Premium Typ A | W2-LIM-S-Line |
| Einbautiefe in mm | 90 | 110 | 90 | 90 | 90 | 90 |
| Artikel-Nr. | 50-240003 | 50-240004 | 50-240008 | 50-240005 | 50-240005N | 50-240009 |
| Preis in € | 143,55 € | 214,24 € | 160,95 € | 152,79 € | 154,43 € | 158,78 € |
| direkt zum Datenblatt: | | | | | | |

Wasserstationen mit Wasserzählereinbaustrecke Kalt- oder Kalt- und Warmwasser mit EPP-Dämmung



| | Abdeckblech weiß RAL 9016 | Abdeckblende VA | Abdeckblende LIM | Abdeckblende LIM Premium | Abdeckblende LIM S-Line |
|-------------------------------|---------------------------|----------------------|-----------------------|-------------------------------|-------------------------|
| Typ | W1-D Typ A | W1-VA-D Typ A | W1-LIM-D Typ A | W1-LIM-D Premium Typ A | W1-LIM-D S-Line |
| Einbautiefe in mm | 90 | 90 | 90 | 90 | 90 |
| Artikel-Nr. | 50-250013 | 50-250018 | 50-250015 | 50-250015N | 50-250019 |
| Preis in € | 102,77 € | 120,17 € | 112,01 € | 113,64 € | 117,99 € |
| Typ | W2-D Typ A | W2-VA-D Typ A | W2-LIM-D Typ A | W2-LIM-D Premium Typ A | W2-LIM-D S-Line |
| Einbautiefe in mm | 90 | 90 | 90 | 90 | 90 |
| Artikel-Nr. | 50-250003 | 50-250008 | 50-250005 | 50-250005N | 50-250009 |
| Preis in € | 150,08 € | 167,48 € | 159,32 € | 160,95 € | 165,30 € |
| direkt zum Datenblatt: | | | | | |

Wasserstation W2-Z-Typ A

Beschreibung:

Trinkwasseranschlussstation mit Wasserzählereinbaustrecken und Zirkulationsregler 50-60°C wie Wasserstation W2 mit EPP-Wärmedämmung gemäß GEG und zusätzlich mit Zirkulationsregler
Kemper Multitherm DN 15 Regelbereich 50-65 °C mit Verrohrung

verzinkte Einbauzarge mit höhenverstellbaren Füßen
B x H x T: 300 x 430 x 90 mm
Frontblende in verschiedenen Ausführungen (weiß RAL 9016, Fliesenrahmen oder Limodor-Premium-Abdeckung)



| Typ | W2-Z Typ A | W2-Z-FR Typ A | W2-Z-LIM-Premium Typ A |
|--|------------|---------------|------------------------|
| Artikel Nr. | 50-240020 | 50-240021 | 50-240022 |
| Preis in € | 466,21 € | 541,47 € | 499,16 € |
| direkt zum Datenblatt: | | | |

Waschtischanschlussstationen mit Wasserzählereinbaustrecken

Beschreibung:

Trinkwasser- und Abwasseranschlussstation für den Waschtisch, bestehend aus:
Trinkwasseranschluss: DVGW-Kugelhahn 3/4" flachdichtend aus Messing (Kugelhähne aus Edelstahl auf Anfrage) mit Wasserzählerverrohrung bestehend aus Distanzrohr 3/4" Länge 110 mm, Waschtischanschluss DN 15 und zusätzlicher Anschluss DN 20 für Kalt- und Warmwasserzapfstellen
Abwasseranschluss: HT-Abwasserrohr DN 40 mit oder ohne UP-Siphon (Rollstuhlunterfahrung)
Verteilerschrank: verzinkte Einbauzarge mit höhenverstellbaren Füßen, Frontblende in verschiedenen Ausführungen (weiß RAL 9016, LIM-Limodorabdeckung weiß oder FR-Fliesenrahmen)
B x T x H: 300 x 430 x 90 mm

max. Betriebsdruck: 10 bar
max. Betriebstemperatur: 80 °C
max. Volumenstrom: Trinkwasser 2,2 m³/h (0,6 l/s), bei 2 m/s, Abwasser DU 0,5 l/s
Eingang: Trinkwasser Anschluss vertikal mit Kugelhahn 3/4" IG, Abwasser DN 40 vertikal
Ausgang: Trinkwasser Waschtischanschluss 1/2" IG, weitere Zapfstellen 3/4" IG, Abwasser DN 30



| Typ | Waschtischanschlussstation | Waschtischanschlussstation LIM Premium | Waschtischanschlussstation FR |
|--|----------------------------|--|-------------------------------|
| Frontblende | weiß RAL 9016 | Limodorabdeckung | Fliesenrahmen |
| Artikel Nr. | 50-000900 | 50-000901 | 50-000902 |
| Preis in € | 331,14 € | 371,16 € | 418,14 € |
| direkt zum Datenblatt: | | | |

| Typ | Waschtischanschlussstation für Rollstuhlunterfahrung | Waschtischanschlussstation für Rollstuhlunterfahrung LIM Premium | Waschtischanschlussstation für Rollstuhlunterfahrung FR |
|--|--|--|---|
| Frontblende | weiß RAL 9016 | Limodorabdeckung | Fliesenrahmen |
| Artikel Nr. | 50-000910 | 50-000911 | 50-000912 |
| Preis in € | 376,93 € | 416,95 € | 463,93 € |
| direkt zum Datenblatt: | | | |

e-class 22 VA

Anschluss horizontal

Beschreibung:

Verteilerbalken aus Edelstahlspezialprofil (1.4401) DN 32, mit ¾" Endstopfen, mittige Sekundärabgänge mit Stutzenabstand 55 mm, Einzelhalter mit Schalldämmeinlage komplett mit Schrauben und Dübel im Schutzkarton verpackt

max. Betriebsdruck: 10 bar
max. Betriebstemperatur: 80 °C
max. Volumenstrom: 5,7 m³/h (1,6 l/s), bei 2 m/s
Eingang: 1" Überwurfmutter flachdichtend
Abgänge: Anschlussnippel mit ¾" AG

mit Konus aus Edelstahl, passend für Klemmverschraubungen



Warengruppe 55

| Abgänge | 2 | 3 | 4 | 5 | 6 | 7 | 8 | 9 | 10 |
|----------------|-----------|-----------|-----------|-----------|-----------|-----------|-----------|-----------|-----------|
| Baulänge in mm | 135 | 190 | 245 | 300 | 355 | 410 | 465 | 520 | 575 |
| Artikel Nr. | 51-002202 | 51-002203 | 51-002204 | 51-002205 | 51-002206 | 51-002207 | 51-002208 | 51-002209 | 51-002210 |
| Preis in € | 44,48 € | 55,90 € | 67,32 € | 78,74 € | 90,15 € | 101,57 € | 112,99 € | 124,41 € | 135,83 € |



DVGW Kugelhahn 1"

Beschreibung:

DVGW-Kugelhahn 1" flachdichtend aus Messing
Eingang: 1" IG
Ausgang: 1" AG flachdichtend, passend an e-class S 22 VA Sanitärverteiler



Warengruppe 55

| | | |
|-------------|-----------|--|
| Artikel Nr. | 55-320001 |  |
| Preis in € | 33,71 € | |



Wasserzählerverrohrung ¾"

Beschreibung:

DVGW-Kugelhahn ¾" flachdichtend aus Messing mit Wasserzählerverrohrung bestehend aus Distanzrohr ¾" Länge 110 mm (auf Wunsch 80 mm) und Reduzierstück ¾" IG x 1" AG flachdichtend, passend an e-class S 22 VA Sanitärverteilerbalken,
Eingang: ¾" IG
Ausgang: 1" AG flachdichtend, passend für e-class S 22 VA Sanitärverteiler



Warengruppe 55

| | | |
|------------------|-----------|---|
| Artikel Nr. blau | 55-320002 |  |
| Preis in € | 35,24 € | |
| Artikel Nr. rot | 55-320000 |  |
| Preis in € | 34,91 € | |

e-class HEG 24

Anschluss horizontal

Beschreibung:

Hauseingangsverteiler (HEG) aus Edelstahlspezialprofil (1.4401) DN 50, mit 1" Endstopfen, seitlicher Eingangsstutzen flachdichtend mit Überwurfmutter und nach oben geführten Abgängen flachdichtend mit Überwurfmutter, Stutzenabstand 125 mm (andere Stutzenabstände auf Anfrage)

max. Betriebstemperatur: 80 °C
max. Volumenstrom: 14,4 m³/h (4,0 l/s), bei 2 m/s
Eingang: 1¼" Überwurfmutter flachdichtend
Abgänge: 1" Überwurfmutter flachdichtend



max. Betriebsdruck: 10 bar

| Abgänge | 2 | 3 | 4 | 5 | 6 |
|----------------|-----------|-----------|-----------|-----------|-----------|
| Baulänge in mm | 319 | 444 | 569 | 694 | 819 |
| Artikel Nr. | 52-002402 | 52-002403 | 52-002404 | 52-002405 | 52-002406 |
| Preis in € | 100,49 € | 125,06 € | 149,64 € | 174,22 € | 198,80 € |



Warengruppe 52

Weitere Abgänge auf Anfrage.

e-class HEG 25

Anschluss horizontal

Beschreibung:

Siehe strawa e-class HEG 24, jedoch
Eingang: 1½" Überwurfmutter flachdichtend
Abgänge: 1¼" Überwurfmutter flachdichtend



| Abgänge | 2 | 3 | 4 | 5 | 6 |
|----------------|-----------|-----------|-----------|-----------|-----------|
| Baulänge in mm | 264 | 389 | 514 | 639 | 764 |
| Artikel Nr. | 52-002502 | 52-002503 | 52-002504 | 52-002505 | 52-002506 |
| Preis in € | 103,86 € | 128,43 € | 153,01 € | 177,59 € | 202,17 € |



Warengruppe 52

Weitere Abgänge auf Anfrage.

strawa Rotguss Kolbenventil

Beschreibung:

DVGW-Kolbenventil aus Rotguss für HEG 24 bzw. HEG 25 mit Außengewinde für den Anschluss von Press-, Gewinde- und Lötverschraubungen, Oberteil mit steigender Spindel. Schallschutz nach DIN 52218 Armaturenklasse I, mit und ohne Entleerung lieferbar

Passende Kolbenventile für HEG 24:

Eingang: DN 25
Abgänge: DN 20

Passende Kolbenventile für HEG 25:

Eingang: DN 32
Abgänge: DN 25



max. Betriebsdruck: 10 bar
max. Betriebstemperatur: 90 °C
Eingang:
1½" Überwurfmutter flachdichtend
Abgänge:
1¼" Überwurfmutter flachdichtend

Warengruppe 55

| Nennweite | 20 | 25 | 32 | 20 | 25 | 32 |
|-------------------------------|-----------|-----------|-----------|-----------|-----------|-----------|
| Baulänge in mm | 65 | 70 | 90 | 65 | 70 | 90 |
| Anschlüsse | G 1" | G 1¼" | G 1½" | G 1" | G 1¼" | G 1½" |
| Entleerung | mit | mit | mit | ohne | ohne | ohne |
| Artikel Nr. | 55-005080 | 55-005081 | 55-005082 | 55-005084 | 55-005085 | 55-005086 |
| Preis in € | 82,22 € | 125,61 € | 164,43 € | 73,95 € | 117,45 € | 156,17 € |
| direkt zum Datenblatt: | | | | | | |

Rohrbelüfterstation

Rohrbelüfterstation

Beschreibung:

Für die Belüftung von Abwasserleitungen, bestehend aus:

mitgeliefertes Verbindergummi nur ein Rohrbelüfter für die Dimensionen DN 32/40/50, sowie DN 70/80/100 notwendig, Rohrbelüfter lose beigelegt

Rohrbelüfter:

Fabrikat Abu ventilair, Baumuster-geprüft und -überwacht nach DIN EN 12380, Typenklasse A1, durch LGA Bautechnik, Nr. 0420151, zugelassen nach den Richtlinien des deutschen Instituts für Bautechnik, einsetzbar zum Belüften von Abwasserleitungen nach DIN EN 12056-2 / DIN 1986-100, verhindert das Leersaugen von Geruchsverschlüssen bei langen Einzelanschlussleitungen, erspart schwierige, platzintensive Umlüftungen, Kostenersparnis durch schnelle Montage, durch

Umgebungstemperatur:
frostsicher

Volumenstrom:
DN 50 = 7,5 l/s; DN 100 = 25 l/s, bei 2,5 mbar Unterdruck

Schrank:
Im UP-Wandschrank B x H x T: 204 x 204 x 130 mm mit Frontblende in verschiedenen Varianten (weiß RAL 9016, LIM-Limodorabdeckung)



Abb. ventilair 100

Warengruppe 50

| Typ | ventilair 50 | ventilair 50 LIM | ventilair 50 LIM - Premium | ventilair 50 LIM-S-Line | ventilair 100 | ventilair 100 LIM | ventilair 100 LIM - Premium | ventilair 100 LIM-S-Line |
|----------------------------------|-----------------|------------------|----------------------------|-------------------------|-----------------|-------------------|-----------------------------|--------------------------|
| Schrank B x H x T in mm | 204 x 204 x 130 | 204 x 204 x 130 | 204 x 204 x 130 | 204 x 204 x 130 | 204 x 204 x 130 | 204 x 204 x 130 | 204 x 204 x 130 | 204 x 204 x 130 |
| Leistung bei 2,5 mbar Unterdruck | 5 l/min | 5 l/min | 5 l/min | 5 l/min | 19 l/min | 19 l/min | 19 l/min | 19 l/min |
| Anschluss | DN 32/40/50 | DN 32/40/50 | DN 32/40/50 | DN 32/40/50 | DN 70/80/100 | DN 70/80/100 | DN 70/80/100 | DN 70/80/100 |
| Artikel Nr. | 50-240026 | 50-240027 | 50-240027N | 50-240032 | 50-240024 | 50-240025 | 50-240025N | 50-240030 |
| Preis in € | 128,54 € | 138,55 € | 140,94 € | 145,62 € | 154,97 € | 164,97 € | 167,37 € | 172,04 € |
| direkt zum Datenblatt: | | | | | | | | |

Lieferungs- und Zahlungsbedingungen

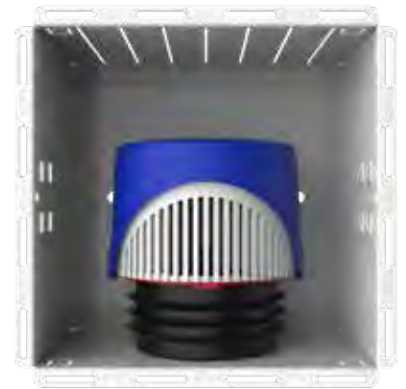
1. Allgemeines

- (1) Diese Liefer- und Zahlungsbedingungen gelten stets und ausschließlich für alle zwischen uns, der strawa Wärmetechnik GmbH, und unseren Kunden geschlossenen Kauf-, Werk-, Werklieferungs- und Dienstverträge, auch wenn bei den Einzelgeschäften nicht mehr auf diese Bezug genommen wird. Sie gelten spätestens mit der Annahme der Leistung als anerkannt. Entgegenstehende oder von unseren Liefer- und Zahlungsbedingungen abweichende Bedingungen des Kunden erkennen wir nicht an, es sei denn wir hätten ausdrücklich – schriftlich oder in Textform – ihrer Geltung zugestimmt. Darüber hinaus gelten diese Liefer- und Zahlungsbedingungen auch dann, wenn wir in Kenntnis entgegenstehender oder von unseren Liefer- und Zahlungsbedingungen abweichender Bedingungen die Leistung ausführen.
- (2) Diese Liefer- und Zahlungsbedingungen gelten ab 1.1.2020 und ersetzen alle unsere früheren Geschäftsbedingungen.

2. Zustandekommen eines Vertrages

- (1) Unsere Angebote sind freibleibend. Ein Vertrag kommt ausschließlich durch unsere Auftragsbestätigung oder vorbehaltlose Lieferung zustande. Nebenabreden und Änderungen des vereinbarten Lieferumfangs sind nur wirksam, wenn sie von uns schriftlich oder in Textform bestätigt wurden bzw. werden.
- (2) Teillieferungen sind zulässig und können getrennt abgerechnet werden, wenn sie nicht im Einzelfall für den Kunden unzumutbar sind. Geringfügige Änderungen des Liefergegenstandes in Konstruktion, Form und Ausgestaltung sowie in den in der Beschreibung angegebenen Werten sind aus technischen Gründen zulässig, wenn dadurch der Verwendungszweck, die Qualität und die Funktionalität nicht beeinträchtigt werden und wenn diese Änderungen handelsüblich sind.
- (3) Sollte aus einem von uns nicht zu vertretenden Grund, insbesondere bei Streik oder sonstigen Fällen höherer Gewalt, die Lieferung unmöglich werden, so sind wir auch nach bestätigter Bestellung von der Lieferpflicht entbunden, sofern wir unsere Kunden unverzüglich über die Nichtverfügbarkeit der Leistung informieren und unserem Kunden gegebenenfalls erbrachte Gegenleistungen unverzüglich erstatten. Die Geltendmachung von Schadenersatzansprüchen ist dann ausgeschlossen. Hiervon abweichende Vereinbarungen bedürfen der Schrift- bzw. Textform.

3. Preise und Zahlung

- (1) Unsere Preise sind freibleibend und gelten ab Werk. Sofern eine Lieferung der Ware innerhalb von vier Monaten nach Vertragsschluss erfolgt, gelten unsere Preise zum Zeitpunkt des Vertragsschlusses. Sollte eine Lieferung erst nach Ablauf von vier Monaten seit Vertragsschluss erfolgen, kommen unsere am Tag der Lieferung gültigen Preise zur Verrechnung.
- (2) Soweit im Einzelfall nichts anderes vereinbart wurde, sind unsere Rechnungen sofort zur Zahlung fällig. Erfolgt ein Zahlungseingang nicht innerhalb von 30 Tagen nach Fälligkeit und Zugang unserer Rechnung, kommt der Kunde nach § 286 Abs. 3 BGB automatisch in Verzug. Einer vorherigen Mahnung bedarf es dafür nicht. Ab Eintritt des Verzuges ist der Kunde insbesondere verpflichtet, auf die offenen Forderungen Verzugszinsen in Höhe von 9 Prozentpunkten über dem Basiszinssatz zu bezahlen. Kommt der Käufer mit einer oder mehreren Forderungen in Zahlungsverzug oder verschlechtert sich seine Kredit- bzw. Zahlungsfähigkeit, so sind wir berechtigt, Vorauszahlungen oder Sicherheitsleistungen zu verlangen. Vor vollständiger Zahlung fälliger Rechnungsbeträge sind wir zu keiner weiteren Lieferung verpflichtet. Sofern Wechselzahlung vereinbart wird, hat der Kunde sämtliche Wechsel- und Diskontspesen zu tragen.
- (3) Die gesetzliche Mehrwertsteuer ist in unseren Preisen nicht enthalten. Sie wird in gesetzlicher Höhe am Tag der Rechnungsstellung in der Rechnung gesondert ausgewiesen.

4. Lieferung und Rücknahme

- (1) Beträgt der Warenwert (netto) eines Auftrages weniger als 800,- € (netto) (innerhalb Deutschlands, außer Inseln), werden die Frachtkosten mit 60,- € (netto) je Palette und 6,30 € (netto) je Paket an den Kunden weiterberechnet. Ab einem Warenwert von über 800,- € (netto) je Auftrag (innerhalb Deutschlands, außer Inseln) sind die Lieferungen frachtfrei. Expresszustellungen, Sonderfahrten, Insellösungen und Auslandslieferungen sind gesondert anzufragen.
- (2) Für Lieferungen nach Österreich, der Schweiz und den Benelux-Staaten gilt eine Frachtfreigrenze von 1500,- €. Ist der Warenwert geringer, müssen die Frachtkosten bei uns angefragt werden.
- (3) Europaletten werden zusätzlich mit 20,- € (netto)/Stück berechnet, soweit der Kunde nicht bei Anlieferung gleichwertige Europaletten im Tausch an den Frachtführer ausgehändigt hat.
- (4) Rücksendungen dürfen grundsätzlich nur mit unserem schriftlichen Einverständnis erfolgen. Die Rücknahmekosten betragen je nach Warengruppe zwischen 10% und 50%.
- (5) Gebrauchte oder bereits eingebaute Ware ist von der Rücknahme ausgeschlossen.
- (6) Die Transportkosten gehen jedenfalls zu Lasten des Kunden.
- (7) Wird Ware unangemeldet zurückgegeben, so gilt die Warenrücknahme nicht als Anerkennung einer Gutschrift, auch wenn der Wareneingang quittiert wird.

5. Lieferzeit

- (1) Der Beginn der von uns angegebenen Lieferzeiten setzt die Abklärung aller technischen Fragen voraus.
- (2) Voraussichtliche Lieferzeiten für die Erbringung von Leistungen oder Teilleistungen sind nach unserem voraussichtlichen Leistungsvermögen bestimmt und vorbehaltlich anderweitiger Vereinbarung unverbindlich. Die Vereinbarung von verbindlichen Lieferzeiten kann nur ausdrücklich in den Vertragsunterlagen oder nachfolgend durch diejenigen unserer Mitarbeiter vereinbart werden, die gesetzliche Vertretungsmacht haben.
- (3) Sind wir an der rechtzeitigen Durchführung unserer Lieferungen und Leistungen durch Mobilmachung, Krieg, Aufruhr, Streik, Aussperrungen, Betriebsstörungen, Feuer, Naturkatastrophen, Transportbehinderungen, Änderungen der gesetzlichen Bestimmungen, behördliche Maßnahmen oder Verordnungen oder sonstiger unvorhersehbarer Ereignisse, die außerhalb unseres Willens liegen, gehindert, so verlängert sich die Lieferzeit angemessen.
- (4) Die Einhaltung unserer Lieferzeit setzt darüber hinaus die rechtzeitige und ordnungsgemäße Erfüllung aller zu diesem Zeitpunkt vereinbarten Verpflichtungen des Kunden voraus. Der Kunde trägt die Mehrkosten einer durch ihn verursachten Verzögerung der uns obliegenden Arbeiten.

6. Mängelrügen und Gewährleistung

- (1) Der Kunde ist verpflichtet, die Ware gemäß §377 HGB unverzüglich nach Erhalt auf Mangelhaftigkeit zu prüfen. Eventuelle Mängelrügen sind sofort, spätestens bis zum Ablauf des 3. Tages nach dem Empfangstag, schriftlich oder in Textform zu melden. Unterlässt der Kunde die Mitteilung, so gilt die Ware als genehmigt. Ausgenommen hiervon sind versteckte Mängel der Ware, die bei der Untersuchung nicht erkennbar waren. Wenn später ein solcher Mangel erkannt wird, muss die Anzeige unverzüglich nach Entdeckung erfolgen, sonst wird die Ware auch mit diesem Mangel genehmigt. Die Geltendmachung von Ansprüchen aus Mängeln, die nicht oder nicht rechtzeitig angezeigt wurden, ist ausgeschlossen.
- (2) Soweit ein von uns zu vertretender Mangel der Ware vorliegt, sind wir nach unserer Wahl zur Nacherfüllung in Form einer Mängelbeseitigung oder einer Ersatzlieferung berechtigt. Im Rahmen der Ersatzlieferung übernehmen wir die Kosten der Ersatzlieferung einschließlich des Versandes, es sei denn, dass die Ware nach einem anderen Ort als dem Erfüllungsort verbracht wurde. Die Kosten des Ausbaus der mangelhaften Sache und des Einbaus der mangelfreien Ersatzsache werden von uns nicht übernommen.
- (3) Unter der Bedingung sachgemäßer Behandlung garantieren wir die Freiheit von Material- oder Herstellungsfehlern bei strawa-Produkten für die Dauer von 3 Jahren ab Auslieferung. Verschleiß, Bedienungsfehler oder unsachgemäße Nutzung der Ware sind von der Garantie ausgenommen. Die Gewährleistungsrechte verjähren innerhalb von 2 Jahren ab dem Zeitpunkt der Lieferung. Für Zulieferprodukte gelten die gesetzlichen Gewährleistungsrechte.
- (4) Die vorstehenden Einschränkungen gelten nicht für Ansprüche aufgrund von Schäden, die durch uns, unsere gesetzlichen Vertreter oder Erfüllungsgehilfen verursacht wurden
- bei Verletzung des Lebens, des Körpers oder der Gesundheit
 - bei vorsätzlicher oder grob fahrlässiger Pflichtverletzung sowie Arglist
 - bei Verletzung wesentlicher Vertragspflichten, deren Erfüllung die ordnungsgemäße Durchführung des Vertrages überhaupt erst ermöglicht und auf deren Einhaltung der Vertragspartner regelmäßig vertrauen darf (Kardinalpflichten)
 - im Rahmen eines Garantieversprechens, soweit vereinbart
 - soweit der Anwendungsbereich des Produkthaftungsgesetzes eröffnet ist.

7. Haftung

(1) Für Ansprüche aufgrund von Schäden, die durch uns, unsere gesetzlichen Vertreter oder Erfüllungsgehilfen verursacht wurden, haften wir stets unbeschränkt

- bei Verletzung des Lebens, des Körpers oder der Gesundheit
- bei vorsätzlicher oder grob fahrlässiger Pflichtverletzung
- bei Garantieverprechen, soweit vereinbart
- soweit der Anwendungsbereich des Produkthaftungsgesetzes eröffnet ist.

(2) Bei Verletzung wesentlicher Vertragspflichten, deren Erfüllung die ordnungsgemäße Durchführung des Vertrages überhaupt erst ermöglicht und auf deren Einhaltung der Vertragspartner regelmäßig vertrauen darf (Kardinalpflichten), durch leichte Fahrlässigkeit von uns, unseren gesetzlichen Vertretern oder Erfüllungsgehilfen ist die Haftung der Höhe nach auf den bei Vertragsschluss vorhersehbaren Schaden begrenzt, mit dessen Entstehung typischerweise gerechnet werden muss.

(3) Im Übrigen sind Ansprüche auf Schadensersatz ausgeschlossen.

8. Eigentumsvorbehalt

(1) Bis zur vollständigen Bezahlung des Kaufpreises und bis zur Tilgung aller sonstigen bestehenden Forderungen und Nebenforderungen durch unseren Kunden behalten wir uns das Eigentum an der gelieferten Ware vor. Bei vertragswidrigem Verhalten des Kunden, insbesondere bei Zahlungsverzug, sind wir berechtigt die Ware zurückzunehmen. In der Zurücknahme der Ware durch uns liegt kein Rücktritt vom Vertrag, es sei denn, wir hätten dies ausdrücklich schriftlich oder in Textform erklärt. In der Pfändung der Ware durch uns liegt stets ein Rücktritt vom Vertrag. Wir sind nach Rücknahme der Ware zu deren Verwertung befugt. Der Verwertungserlös ist auf die Verbindlichkeiten des Kunden – abzgl. angemessener Verwertungskosten – anzurechnen.

(2) Der Kunde ist verpflichtet, die Ware pfleglich zu behandeln. Insbesondere ist er verpflichtet, diese auf eigene Kosten gegen Feuer-, Wasser- und Diebstahlschäden ausreichend zum Neuwert zu versichern. Sofern Wartungs- und Inspektionsarbeiten erforderlich sind, muss der Kunde diese auf eigene Kosten rechtzeitig durchführen.

(3) Bei Pfändungen oder sonstigen Eingriffen Dritter hat uns der Kunde unverzüglich schriftlich zu benachrichtigen, damit wir Klage gemäß § 771 ZPO erheben können. Soweit der Dritte nicht in der Lage ist, uns die gerichtlichen und außergerichtlichen Kosten einer Klage gemäß § 771 ZPO zu erstatten, haftet der Kunde für den uns entstandenen Ausfall.

(4) Der Kunde ist berechtigt, die Ware im ordentlichen Geschäftsgang weiter zu verkaufen. Er tritt uns jedoch bereits jetzt alle Forderungen in Höhe des mit uns vereinbarten Faktura-Endbetrages (einschließlich MwSt) ab, die ihm aus der Weiterveräußerung gegen seine Abnehmer oder Dritte erwachsen, und zwar unabhängig davon, ob die Ware ohne oder nach Verarbeitung weiter verkauft worden ist. Zur Einziehung dieser Forderung bleibt der Kunde auch nach der Abtretung ermächtigt. Unsere Befugnis, die Forderung selbst einzuziehen, bleibt hiervon unberührt. Wir verpflichten uns jedoch, die Forderung nicht einzuziehen, solange der Kunde seinen Zahlungsverpflichtungen aus den vereinnahmten Erlösen nachkommt, nicht in Zahlungsverzug ist und insbesondere kein Antrag auf Eröffnung eines Insolvenz- oder Vergleichsverfahrens gestellt ist oder Zahlungseinstellung vorliegt. Ist aber dies der Fall, können wir verlangen, dass der Kunde uns die abgetretenen Forderungen und deren Schuldner bekannt gibt, alle zum Einzug erforderlichen Angaben macht, die dazugehörigen Unterlagen aushändigt und den Schuldner (Dritten) die Abtretung mitteilt.

(5) Die Verarbeitung oder Umbildung der Ware durch den Kunden wird stets für uns vorgenommen. Das Anwartschaftsrecht des Kunden an der Ware setzt sich an der umgebildeten Sache fort. Wird die Ware mit anderen, uns nicht gehörenden Gegenständen verarbeitet, so erwerben wir das Miteigentum an der neuen Sache im Verhältnis des objektiven Wertes unserer Ware zu den anderen verarbeiteten Gegenständen zur Zeit der Verarbeitung. Für die durch Verarbeitung entstehende Sache gilt im Übrigen das gleiche wie für die unter Vorbehalt gelieferte Ware.

9. Softwarenutzung

Sofern dem Kunden Softwareanwendungen oder entsprechende Dokumentationen von uns zur Verfügung gestellt werden, erhält der Kunde hieran lediglich einfache (nicht unterlizenzierbare und nicht übertragbare), auf die Dauer der Geschäftsbeziehung beschränkte Nutzungsrechte. Ein ausschließliches Nutzungsrecht wird dem Kunden nicht eingeräumt. Der Kunde ist nicht berechtigt, Änderungen an der Softwareanwendung oder den entsprechenden Dokumentationen vorzunehmen. Die Nutzungsbefugnis des Kunden beschränkt sich auf die Verwendung der maßgeblichen strawa-Anwendungen und ist im Übrigen ausgeschlossen.

10. Technische Serviceleistungen

(1) Für vom Kunden beauftragte Serviceleistungen gelten die gesetzlichen Bestimmungen zum Werkvertragsrecht. Die Leistung ist schriftlich oder in Textform abzunehmen. Mit der Abnahme der Leistung erfolgt der Gefahrübergang.

(2) Grundsätzlich werden alle Serviceaufträge entgeltlich ausgeführt (§§ 631, 632 BGB). Falls der Kunde keinen entgeltspflichtigen Auftrag erteilen, sondern eine Nachbesserung im Rahmen der Sachmängelgewährleistung geltend machen will, hat er hierauf vor Aufnahme der Arbeiten schriftlich oder in Textform hinzuweisen. Stellt sich heraus, dass der angezeigte Mangel keine Sachmängelgewährleistungsansprüche auslöst, hat der Kunde die für unsere Leistung anfallenden Kosten zu tragen.

(3) War der Kunde nicht unser direkter Vertragspartner eines vorangegangenen Kauf- oder Werkvertrages, wird die Erteilung eines kostenpflichtigen Auftrags vermutet.

(4) Serviceaufträge sind grundsätzlich schriftlich oder in Textform zu erteilen. Für die Beauftragung ist unsere Kundendienstanforderung zu verwenden.

(5) Die Serviceleistungen werden entsprechend unserer Preisliste in unserer Kundendienstanforderung abgerechnet. Reise-, Material- und ggf. Unterbringungskosten werden nach Sätzen der aktuellen Preisliste gesondert abgerechnet.

(6) Reguläre Arbeitszeiten sind Montag bis Donnerstag von 7:30 bis 16:30 Uhr sowie an Freitagen von 7:30 bis 13:00 Uhr, sofern es sich nicht um gesetzliche Feiertage handelt. Vergütungen für Arbeiten, die in Absprache mit dem Kunden außerhalb der genannten Arbeitszeiten durchgeführt werden, werden mit dem 1,5-fachen, Arbeiten an Sonn- und Feiertagen oder zwischen 22:00 und 06:00 Uhr mit dem 2-fachen Faktor zum Ansatz gebracht.

(7) Für die Serviceleistungen hat uns der Kunde den ungehinderten Zutritt, die kostenlose Zurverfügungstellung von Strom und Wasser und das Abstellen von qualifiziertem Personal, das uns über etwa aufgetretene Störungen, Fehler und Schäden sowie durchgeführte Wartungs- und Inspektionsarbeiten informieren kann und befugt ist, Entscheidungen mit Kostenfolgen zu treffen, zur Verfügung zu stellen. Wartezeiten werden nach Aufwand abgerechnet. Sollte der Anlagenstandort oder Teile der Anlage nicht den gesetzlichen Anforderungen zur Arbeitssicherheit entsprechen, sind wir berechtigt, die Leistungserbringung abzulehnen und den entstandenen Aufwand (ggf. zusätzlich) in Rechnung zu stellen.

(8) Wir sind berechtigt, Dritte mit den Serviceleistungen zu beauftragen und diese in eigenem Namen handeln zu lassen, soweit es sich um von uns auditierte und qualifizierte Partner handelt.

11. Gerichtsstand/Rechtswahl/Erfüllungsort

(1) Soweit der Kunde Kaufmann, juristische Person des öffentlichen Rechts oder öffentlich rechtliches Sondervermögen ist, ist ausschließlicher Gerichtsstand für alle Streitigkeiten aus und im Zusammenhang mit Vertragsverhältnissen zwischen uns und unseren Kunden – auch für Wechsel- und Scheckklagen – unser Geschäftssitz.

(2) Es gilt ausschließlich das Recht der Bundesrepublik Deutschland unter Ausschluss aller Rechtsnormen, die in eine andere Rechtsordnung verweisen. Die Geltung des UN-Kaufrechts ist ausgeschlossen.

(3) Sofern sich aus der Auftragsbestätigung nichts anderes ergibt, ist unser Geschäftssitz Erfüllungsort.

12. Sonstiges

Die in der Preisliste angegebenen Preise sind Listenpreise. Irrtümer und Druckfehler bleiben vorbehalten.

13. Salvatorische Klausel

Sollte eine oder mehrere Bestimmungen dieser Lieferungs- und Zahlungsbedingungen unwirksam sein oder werden, so bleiben die unter ihrer Geltung geschlossenen Verträge wirksam und die Wirksamkeit der anderen Bestimmungen wird hiervon nicht berührt.

Stand 1. Januar 2020



strawa Wärmetechnik GmbH
Gottlieb-Daimler-Straße 4
99869 Schwabhausen

Email: info@strawa.com
Tel.: 036256 8661-0
Fax: 036256 8661-99

www.strawa.com