

PREIS- UND

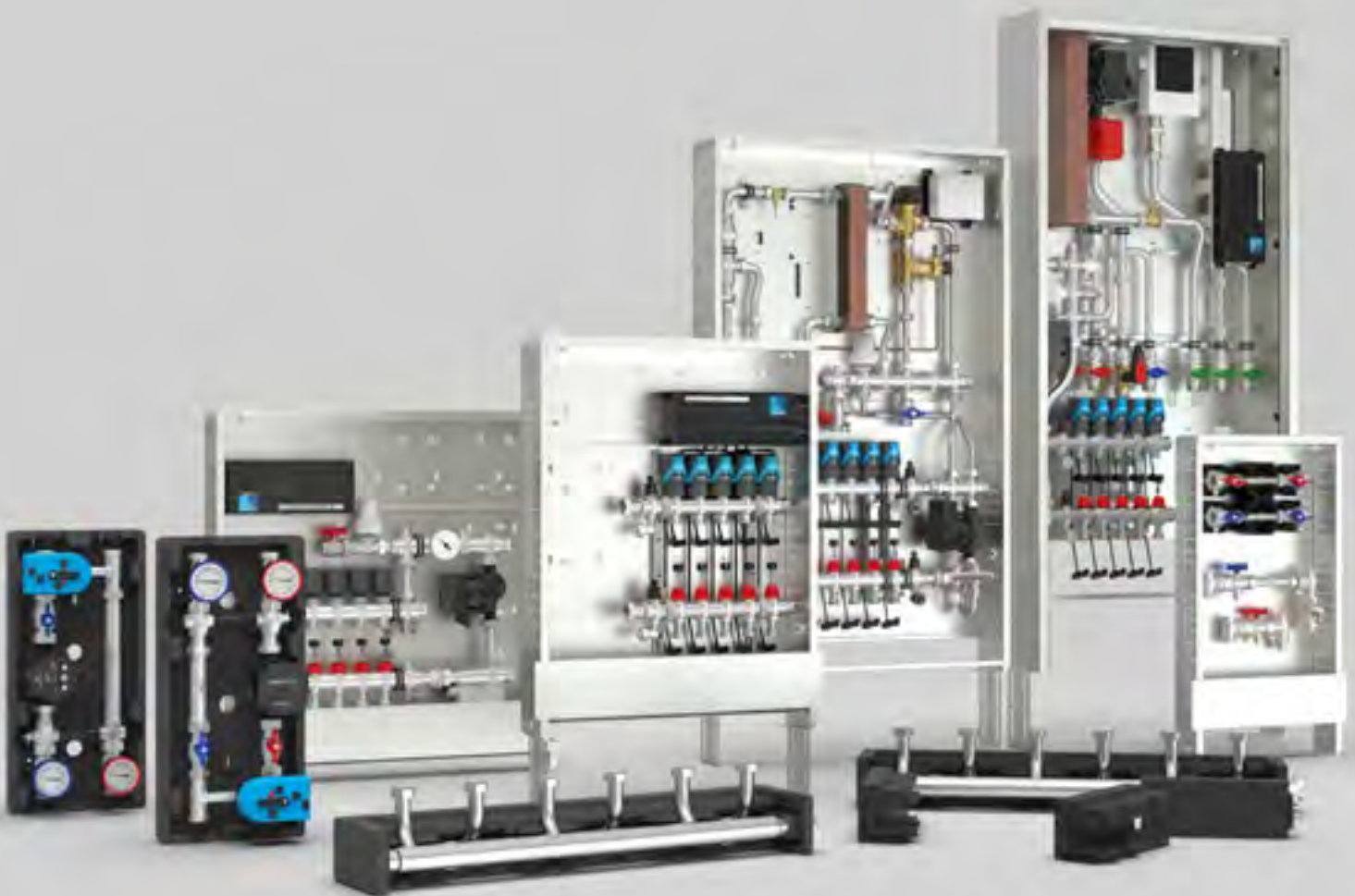

PRODUKTKATALOG



Ihr Spezialist für Wärmetechnik

gültig ab Januar 2020

2020

	Seite
Ansprechpartner Außendienst.....	4
1. Heizkreis-Anschlussverteiler	1.2
2. Regelungskomponenten und Elektrozubehör	2.2
3. Verteilerschränke.....	3.2
4. Comfort-Anschlussstationen für Fußbodenheizkreise mit manuellem hydraulischen Abgleich der Heizkreise.....	4.2
5. Comfort-Anschlussstationen für Fußbodenheizkreise inkl. automatischem hydraulischen Abgleich der Heizkreise durch EGO-System	5.2
6. Standard-Anschlussstationen für Fußbodenheizkreise, Heizkörper und Wohnungsanschluss.....	6.2

	Seite
7. Wärmegruppen	7.2
8. Frischwasser- und Wohnungsstationen	8.2
9. Industrie- und Soleverteiler	9.2
10. Hydraulische Weiche und Lufttopf.....	10.2
11. Kesselverteiler und Aufbaugruppen	11.2
12. Sanitär.....	12.2
Liefer- und Zahlungsbedingungen.....	284

Wir sind für Sie da!

Unsere Ansprechpartner in Ihrer Nähe!



Kremers Industriervertretungen GmbH

Rudolf-Breitscheid-Str. 7
22880 Wedel
 04103-1894390
 04103-1894389
 info@kiv-nord.de
 www.kiv-nord.de

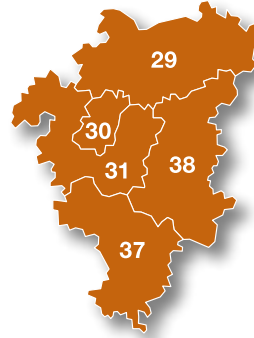

Tim Kranjc TK Industriervertretungen

Zu den Brelinger
Bergen 10a
30900 Wedemark
 05130-373172
 0171-8033089
 info@tk-wedemark.de

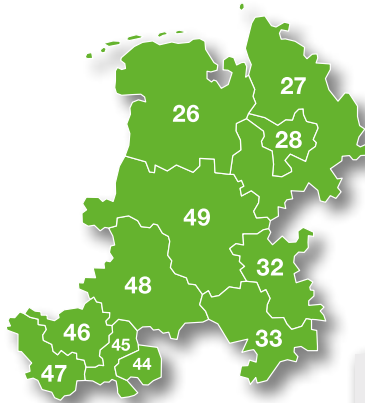

Berater Handel & Handwerk Heinz Meiners

Tinge 21
48624 Schöppingen
 02558-986085
 0177-7408510
 heinzmn@aol.com

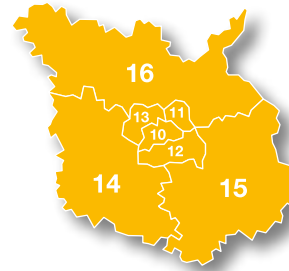

Andreas König Badmänner e.K.

Am Tegeler Hafen 28g
13507 Berlin
 030-4942002
 0178-7749400
 info@badmaenner.de
 www.badmaenner.de

Berater Planer Simon Bölling

Egelborger Feld 12
48739 Legden
 02566-7379799
 0163-7020931
 boelling@strawa.com

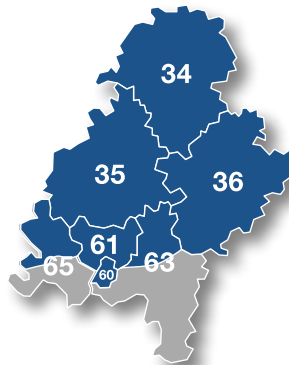

Peter Partsch

Forststr. 7
35716 Dietzhöltal
 02774-922001
 0171-7731278
 ppartsch@t-online.de

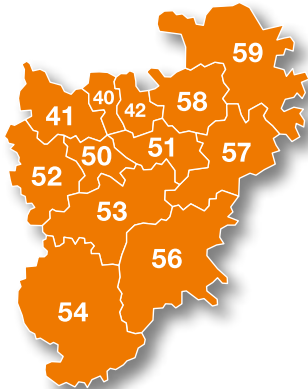

Berater Handel & Handwerk Udo Bertlich

Holbeinstraße 18
45768 Marl
 02365-795233
 0152-28608877
 bertlich@strawa.com

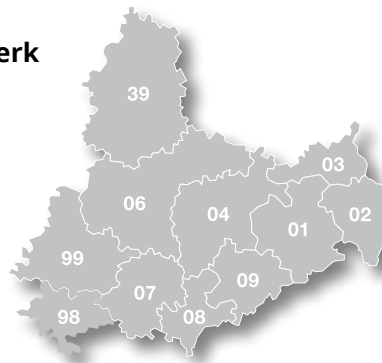

Reinhard Enderlein Industriervertretung

Weißer Weg 37
09128 Chemnitz
 0371-4046001
 0177-4046002
 post@iv-enderlein.de

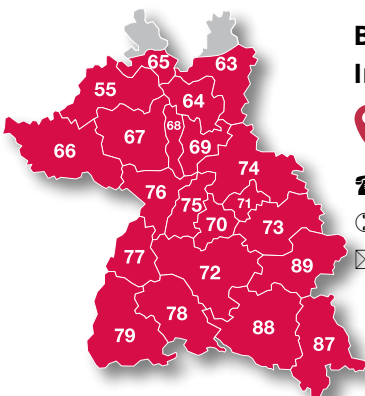

Bartholomäus GmbH - Industriervertretungen

Bachstraße 10
89607 Emerkingen
 07393-95190
 07393-951940
 info@geba-emerkingen.de

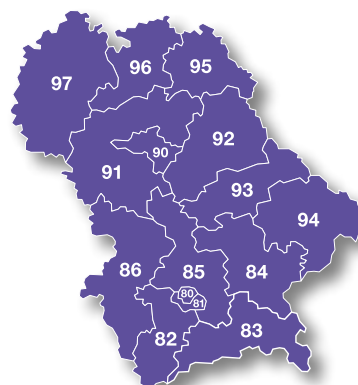

Gärtner Industriervertretungen

Vogelherdstr. 5
91227 Diepersdorf
 09120-183338-0
 info@pruefstelle-gaertner.de

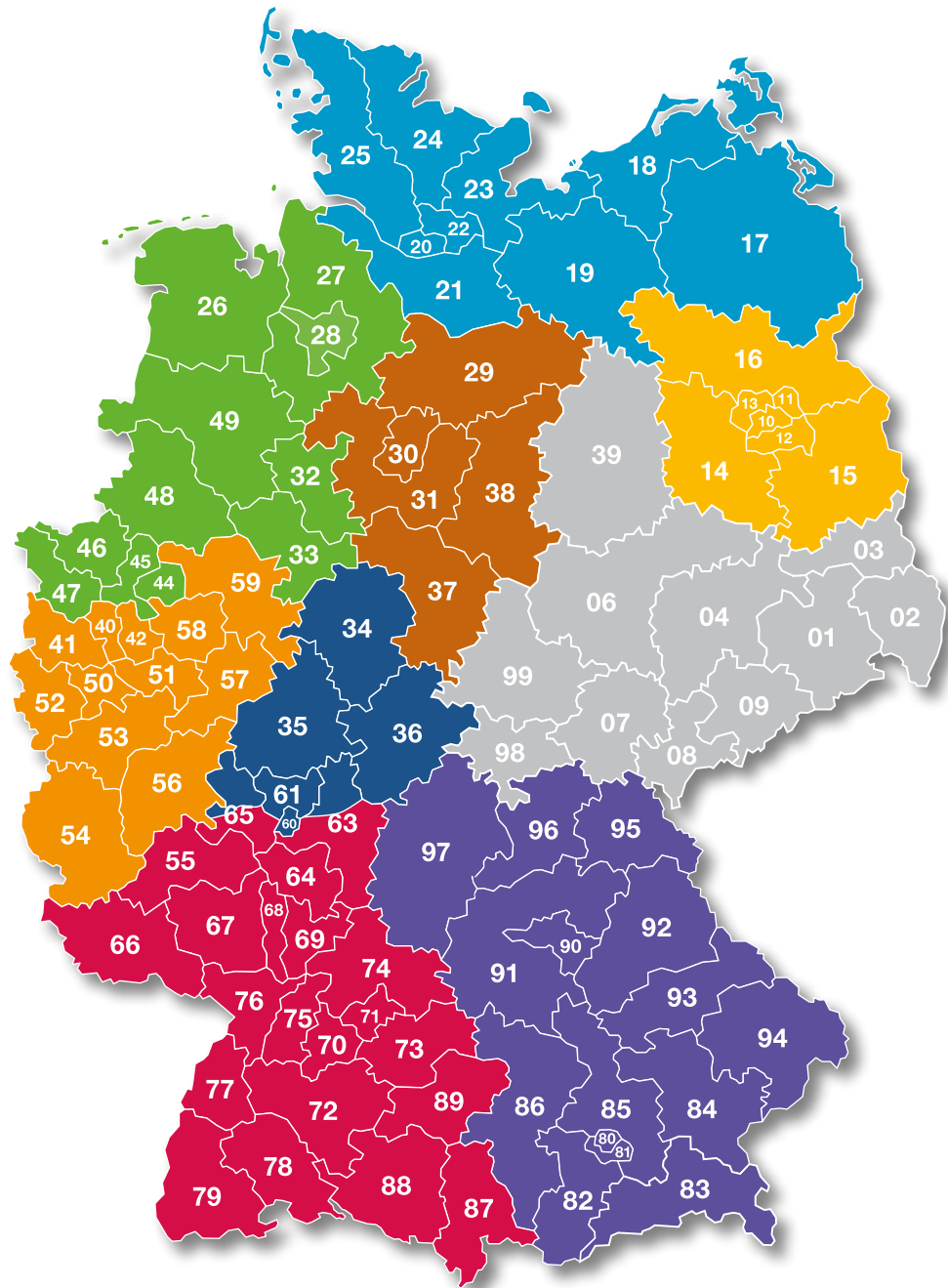

Technischer Support:

ERREICHBARKEIT

MONTAG - DONNERSTAG
07:30 - 16:30 Uhr

FREITAG
07:30 - 15:30 Uhr

Verkauf

 **+49 (0)36256 8661-31**

Projektierung und Beratung

 **+49 (0)36256 8661-30**

Reklamation und Kundendienst

 **+49 (0)36256 8661-44**

Fax:

 **+49 (0)36256 8661-99**

Zentrale:

 **+49 (0)36256 8661-0**

 Gottlieb-Daimler-Straße 4, 99869 Schwabhausen

 info@strawa.com

 www.strawa.com

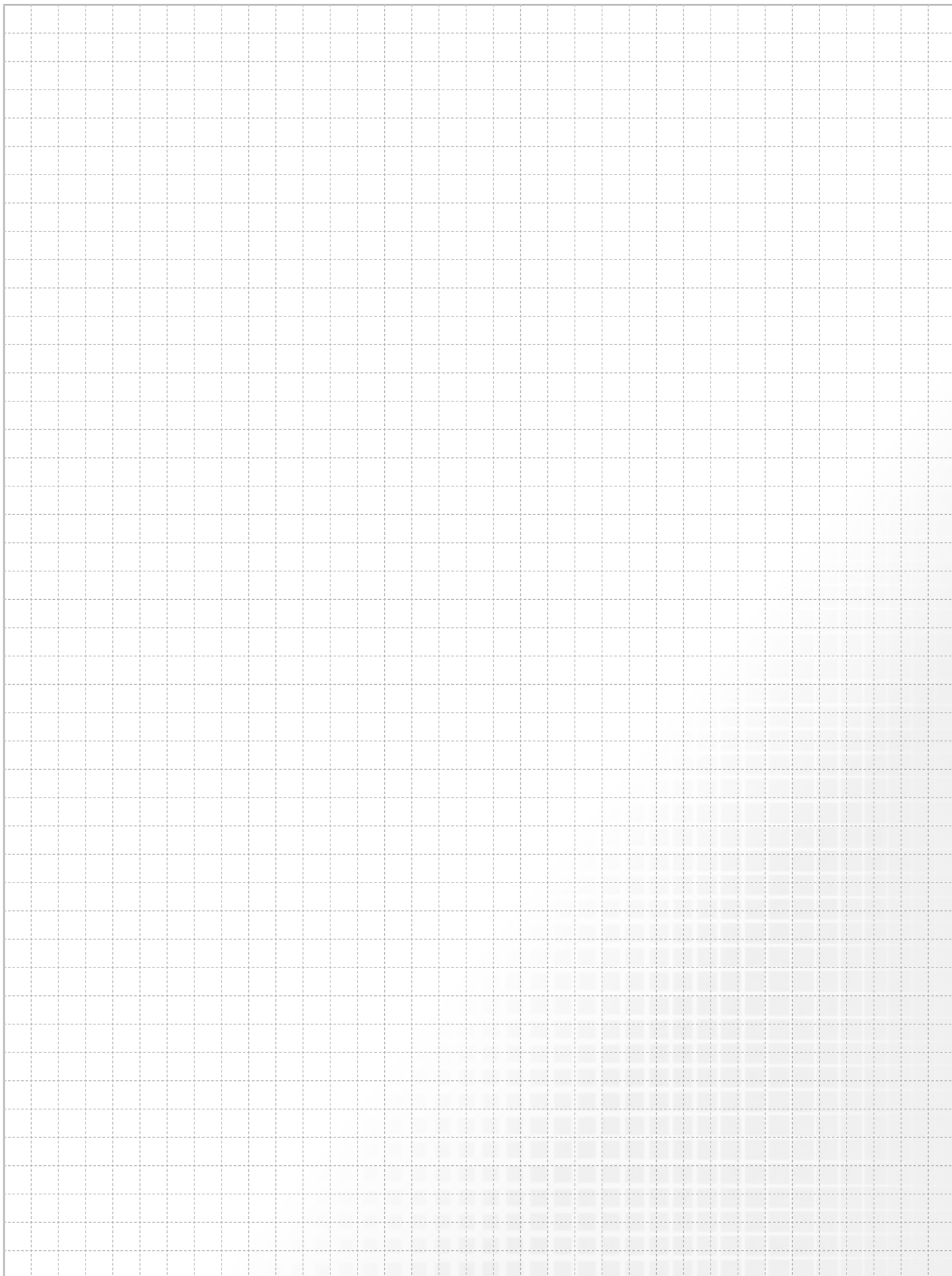

Mehr Informationen in Form von **Flyern**, **Datenblättern** oder der **Datanorm** erhalten Sie im Produktportal auf unserer Homepage :

<https://www.strawa.com/produktportal>





HEIZKREIS- ANSCHLUSSVERTEILER

bis 2,14 m³/h

1.

1.1. HEIZKREIS-ANSCHLUSSVERTEILER FÜR DEN MANUELLEN HYDRAULISCHEN ABGLEICH DER HEIZKREISE	
1.1.1. Fußbodenheizkreis-Anschlussverteiler mit Durchflussanzeiger	1.4
1.1.2. Fußbodenheizkreis-Anschlussverteiler mit Regulierventilen	1.5
1.2. HEIZKREIS-ANSCHLUSSVERTEILER FÜR DEN AUTOMATISCHEN HYDRAULISCHEN ABGLEICH DER HEIZKREISE	
1.2.1. Fußbodenheizkreis-Anschlussverteiler für automatischen hydraulischen Abgleich über EGO-System	1.6
1.2.2. EGO-Regelantrieb für automatischen hydraulischen Abgleich	1.7
1.3. HEIZKREIS-ANSCHLUSSVERTEILER	
1.3.1. Heizkörper-Anschlussverteiler ohne Regulierventile.....	1.8
1.3.2. Heizkörper-Anschlussverteiler mit Regulierventilen.....	1.9
1.4. DRUCKVERLUSTDIAGRAMME	1.10
1.5. ANSCHLUSSGARNITUREN	1.12
1.6. WÄRMEZÄHLERANSCHLUSSTEILE UND FÜHLEREINBAUSTÜCKE	1.16
1.7. ZUBEHÖR	1.17

Anschluss- verteiler



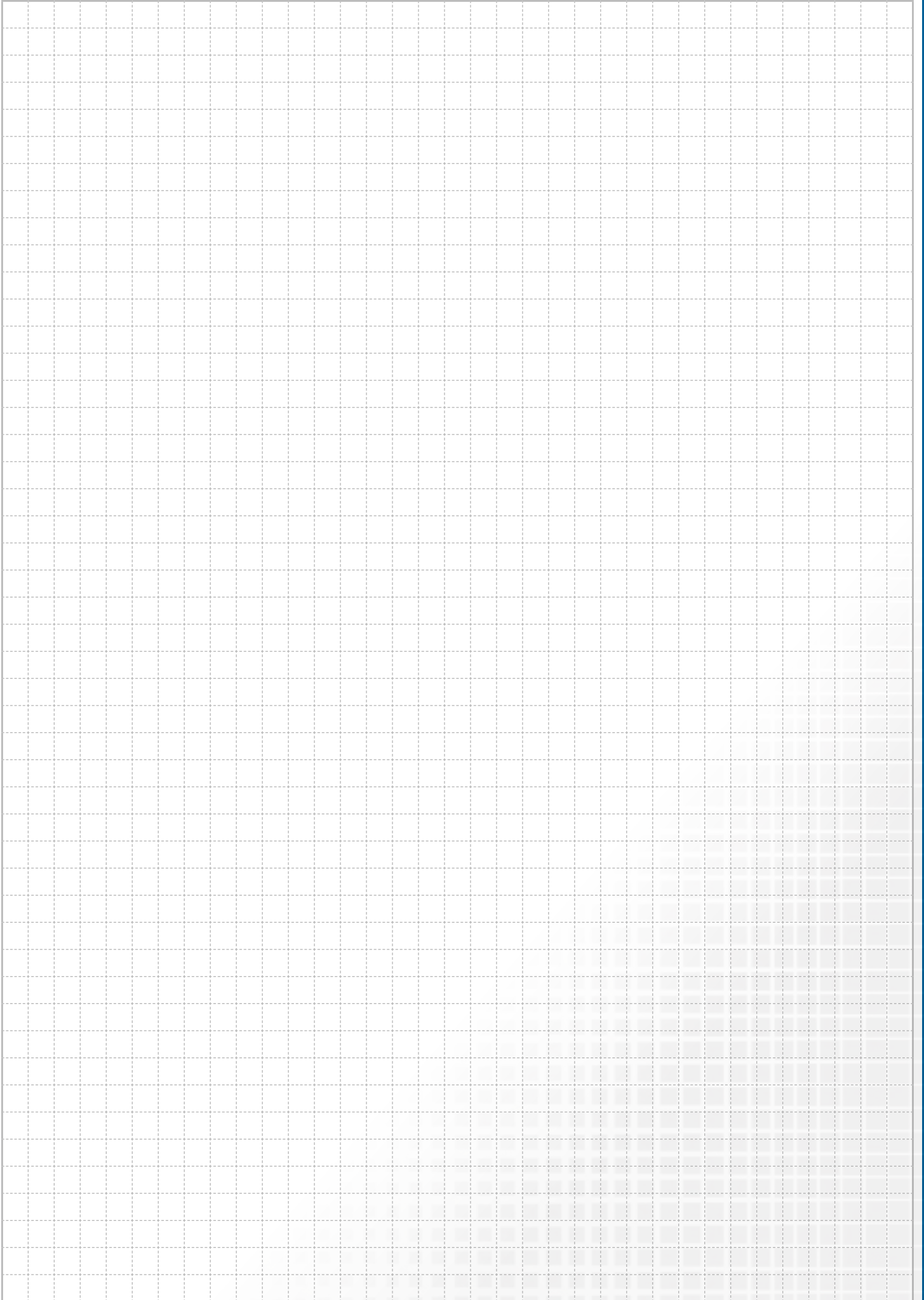

1.1 Heizkreis-Anschlussverteiler für manuellen hydraulischen Abgleich der Heizkreise

1.1.1 Fußbodenheizkreis-Anschlussverteiler mit Durchflussanzeiger

FBH-Anschlussverteiler e-class 63

Beschreibung:

FBH-Anschlussverteiler e-class 63 für Flächenheizung und -kühlung, gewährleistet hydraulischen Abgleich über manuell einstellbare Durchflussanzeiger, erfüllt die DIN EN 1264-4.

Auslegungsdaten:

max. Wärmeleistung: 25 kW
 bei Δ T 10 K, max. Volumenstrom von 2,14 m³/h
 max. Betriebstemperatur -10 bis 70°C
 max. Betriebsdruck 4 bar

bestehend aus:

- Vor- und Rücklaufbalken aus profiliertem Edelstahlprofil DN 32
- SFEE-Ventil (Spül-, Füll- und Entleer- und Entlüftungsventil) im VL- und RL-Balken
- VL-Balken mit Regolux Durchflussanzeiger 0-3 l/min mit Memoryfunktion

- (Kvs=1,23 m³/h)
- RL-Balken mit THV-Einsätzen VA mit Anschlussgewinde 30 x 1,5 (Kvs = 2,56 m³/h)

Primäranschluss:

- Kugelhahn-Set bestehend aus zwei Kugelhähnen DN 20 (3/4" IG) bzw. DN 25 (1" IG)
- Anschluss wahlweise von links oder rechts

Sekundäranschluss:

- Heizkreisabgänge mit Anschlussgewinde 3/4" AG mit Eurokonus, passend für Klemmverschraubungen

Befestigung:

- verzinkte Doppelwandhalter passend für die Aufnahme in Verteilerschränke
- zusätzlich mit Schrauben und Dübel für die Befestigung an Wand bzw. Decke

- Abstand der Vor- und Rücklaufverteilerbalken 200 mm
- Befestigungsschellen mit Schalldämmeinlage, erfüllt DIN 4109

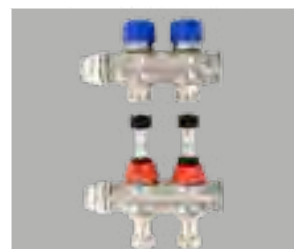
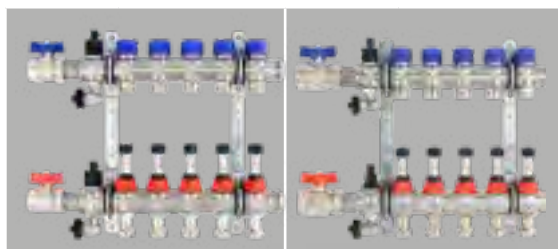

Hkr.	passende Schrankgröße	Warengruppe 51	e-class 63 mit SFEE mit 3/4" KH		e-class 63 mit SFEE mit 1" KH	
			Baulänge		Baulänge	
2	0,2	Artikelnummer	245	51-256302	260	51-306302
		Listenpreis in €		128,00		137,25
3	0,3	Artikelnummer	295	51-256303	310	51-306303
		Listenpreis in €		157,50		166,75
4	0,4	Artikelnummer	345	51-256304	360	51-306304
		Listenpreis in €		187,00		196,25
5	0,5	Artikelnummer	395	51-256305	410	51-306305
		Listenpreis in €		216,50		225,75
6	1,0	Artikelnummer	445	51-256306	460	51-306306
		Listenpreis in €		246,00		255,25
7	1,0	Artikelnummer	495	51-256307	510	51-306307
		Listenpreis in €		275,50		284,75
8	1,5	Artikelnummer	545	51-256308	560	51-306308
		Listenpreis in €		305,00		314,25
9	1,5	Artikelnummer	595	51-256309	610	51-306309
		Listenpreis in €		334,50		343,75
10	1,5	Artikelnummer	645	51-256310	660	51-306310
		Listenpreis in €		364,00		373,25
11	2,0	Artikelnummer	695	51-256311	710	51-306311
		Listenpreis in €		393,50		402,75
12	2,0	Artikelnummer	745	51-256312	760	51-306312
		Listenpreis in €		423,00		432,25

Hkr.	Baulänge	Erweiterungskreis e-class 63
1	80	51-006300
		44,50
2	130	51-006392
		74,00
3	180	51-006393
		103,50

[direkt zum Datenblatt:](#)



FBH-Anschlussverteiler e-class 53

Beschreibung:

FBH-Anschlussverteiler e-class 53 für Flächenheizung und -kühlung, gewährleistet hydraulischen Abgleich über manuell einstellbare integrierte Regulierventile

Auslegungsdaten:

max. Wärmeleistung: 25 kW bei ΔT 10 K,
max. Volumenstrom von 2,14 m³/h
max. Betriebstemperatur -10 bis 80°C
max. Betriebsdruck 6 bar

bestehend aus:

- Vor- und Rücklaufbalken aus profiliertem Edelstahlprofil DN 32
- SFE-Ventil (Spül-, Füll- und Entleerventil) und Entlüftungsventil im VL- und RL-Balken

- VL-Balken mit integrierten Regulierventilen mit Memoryfunktion (Kvs = 2,88 m³/h)
- RL-Balken mit THV-Einsätzen VA mit Anschlussgewinde 30x1,5 (Kvs = 2,56 m³/h)

Primäranschluss:

- Kugelhahn-Set bestehend aus zwei Kugelhähnen DN 20 (3/4" IG) bzw. DN 25 (1" IG)
- Anschluss wahlweise von links oder rechts

Sekundäranschluss:

- Heizkreisabgänge mit Anschlussgewinde 3/4" AG mit Eurokonus, passend für Klemmverschraubungen

Befestigung:

- verzinkte Doppelwandhalter passend für die Aufnahme in Verteilerschränke
- zusätzlich mit Schrauben und Dübel für die Befestigung an Wand bzw. Decke
- Abstand der Vor- und Rücklaufverteilerbalken 200 mm
- Befestigungsschellen mit Schalldämmeinlage, erfüllt DIN 4109

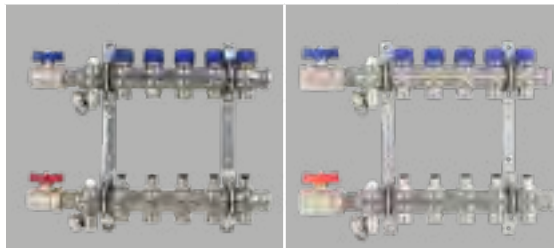

Hkr.	passende Schrankgröße	Warengruppe 51	e-class 53 mit SFE mit 3/4" KH		e-class 53 mit SFE mit 1" KH	
			Baulänge		Baulänge	
2	0,2	Artikelnummer	245	51-255302	260	51-305302
		Listenpreis in €		124,50		133,75
3	0,3	Artikelnummer	295	51-255303	310	51-305303
		Listenpreis in €		152,50		161,75
4	0,4	Artikelnummer	345	51-255304	360	51-305304
		Listenpreis in €		180,50		189,75
5	0,5	Artikelnummer	395	51-255305	410	51-305305
		Listenpreis in €		208,50		217,75
6	1,0	Artikelnummer	445	51-255306	460	51-305306
		Listenpreis in €		236,50		245,75
7	1,0	Artikelnummer	495	51-255307	510	51-305307
		Listenpreis in €		264,50		273,75
8	1,5	Artikelnummer	545	51-255308	560	51-305308
		Listenpreis in €		292,50		301,75
9	1,5	Artikelnummer	595	51-255309	610	51-305309
		Listenpreis in €		320,50		329,75
10	1,5	Artikelnummer	645	51-255310	660	51-305310
		Listenpreis in €		348,50		357,75
11	2,0	Artikelnummer	695	51-255311	710	51-305311
		Listenpreis in €		376,50		385,75
12	2,0	Artikelnummer	745	51-255312	760	51-305312
		Listenpreis in €		404,50		413,75

Hkr.	Baulänge	Erweiterungskreis e-class 53
1	80	51-005300
		40,50
2	130	51-005392
		68,50
3	180	51-005393
		96,50

[direkt zum Datenblatt:](#)



1.2 Heizkreis-Anschlussverteiler + Regelantrieb für automatischen hydraulischen Abgleich

1.2.1 Fußbodenheizkreis-Anschlussverteiler für automatischen hydr. Abgleich über EGO-System

FBH-Anschlussverteiler e-class 18

Beschreibung:

FBH-Anschlussverteiler e-class 18 für Flächenheizungen gewährleistet den vollautomatischen hydraulischen Abgleich über das EGO-System.

Auslegungsdaten:

- max. Wärmeleistung: 25 kW bei ΔT 10 K,
- max. Volumenstrom von 2,14 m³/h
- max. Betriebstemperatur -10 bis 70 °C
- max. Betriebsdruck 4 bar

bestehend aus:

- Vor- und Rücklaufbalken aus profiliertem Edelstahlprofil DN 32
- SFEE-Ventil im VL- und RL-Balken,
- VL-Balken mit Durchflussanzeiger min/max (Kvs = 1,23 m³/h)
- RL-Balken mit THV-Einsätzen VA mit **EGO-Schnellverschluss** (Kvs = 2,56 m³/h)

Primäranschluss:

- Kugelhahn-Set bestehend aus zwei Kugelhähnen DN 20 (3/4" IG) bzw. DN 25 (1" IG)
- Anschluss wahlweise von links oder rechts

Sekundäranschluss:

- Heizkreisabgänge mit Anschlussgewinde 3/4" AG mit Eurokonus
- passend für Klemmverschraubungen

Befestigung:

- verzinkte Doppelwandhalter passend für die Aufnahme in Verteilerschränke
- zusätzlich mit Schrauben und Dübel für die Befestigung an Wand bzw. Decke
- Abstand der Vor- und Rücklaufverteilerbalken 200 mm
- Befestigungsschellen mit Schalldämmeinlage, erfüllt DIN 4109



- EGO übernimmt den vollautomatischen hydraulischen Abgleich. Die hierfür benötigte künstliche Intelligenz und Sensorik ist bereits im Regelantrieb integriert.
- EGO benötigt keine weiteren Zusatzkomponenten wie z. B. Router, Gateway, zentrale Recheneinheit, App-Steuerung.
- EGO benötigt keine Inbetriebnahme.

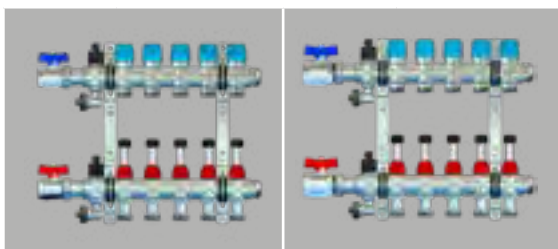

Hkr.	passende Schrankgröße	Warengruppe 101	e-class 18 mit SFEE mit 3/4" KH EGO-Schnellverschluss		e-class 18 mit SFEE mit 1" KH EGO-Schnellverschluss	
			Baulänge		Baulänge	
2	0,2	Artikelnummer	245	1018 210 002	260	1018 260 002
		Listenpreis in €		128,00		137,25
3	0,3	Artikelnummer	295	1018 210 003	310	1018 260 003
		Listenpreis in €		157,50		166,75
4	0,4	Artikelnummer	345	1018 210 004	360	1018 260 004
		Listenpreis in €		187,00		196,25
5	0,5	Artikelnummer	395	1018 210 005	410	1018 260 005
		Listenpreis in €		216,50		225,75
6	1,0	Artikelnummer	445	1018 210 006	460	1018 260 006
		Listenpreis in €		246,00		255,25
7	1,0	Artikelnummer	495	1018 210 007	510	1018 260 007
		Listenpreis in €		275,50		284,75
8	1,5	Artikelnummer	545	1018 210 008	560	1018 260 008
		Listenpreis in €		305,00		314,25
9	1,5	Artikelnummer	595	1018 210 009	610	1018 260 009
		Listenpreis in €		334,50		343,75
10	1,5	Artikelnummer	645	1018 210 010	660	1018 260 010
		Listenpreis in €		364,00		373,25
11	2,0	Artikelnummer	695	1018 210 011	710	1018 260 011
		Listenpreis in €		393,50		402,75
12	2,0	Artikelnummer	745	1018 210 012	760	1018 260 012
		Listenpreis in €		423,00		432,25

Hkr.	Baulänge	Erweiterungskreis e-class 18 EGO-Schnellverschluss
1	80	1018 990 001
		44,50
2	130	1018 990 002
		74,00
3	180	1018 990 003
		103,50

[direkt zum Datenblatt:](#)



EGO 230 V Regelantrieb mit Schnellverschluss

Beschreibung:

Intelligenter, autonomer, elektrothermischer Regelantrieb 230 V für den automatischen und bedarfsgerechten hydraulischen Abgleich der Heizkreise eines Heizkreisverteilers in Flächenheizungssystemen.

Stromlos geschlossen und mit Klapphebel zum entlasteten Montieren bzw. zum stromlosen manuellen Öffnen des Thermostatventils. Mit integrierter Vorlauf-temperaturbegrenzung.

Zur Montage an Heizkreisverteiler mit mindestens 50 mm Heizkreisabstand und mit EGO-Schnellverschluss. Temperatursensoren geeignet für Flächenheizungsrohre aus Kunststoff, Metall oder Kombinationen daraus mit Außendurchmessern von 12 bis 20 mm.

Hinweis:

Für die Funktion des EGO ist ein Zweipunkt-Raumtemperaturregler erforderlich.

Technische Daten:

- stromlos geschlossen
- Betriebsspannung: 230 V AC, 50 Hz
- Einschaltstrom: 130 mA für max. 200 ms
- Betriebsstrom: 76 mA
- Dauerbetriebsleistung: 1,7 W
- Stellweg: 3,5 mm
- Stellkraft: 110 N
- Schließmaß: 10,8 mm
- mit Kabeln und Sensoren
- Anschlussleitung: flexibel, schwarz, 1 m, mit Aderendhülsen 2 x 0,34 qmm
- Sensorleitung Vorlauf: flexibel, schwarz mit rotem Streifen, 0,4 m, 2 x 0,22 qmm fest verdrahtet
- Sensorleitung Rücklauf: flexibel, schwarz mit blauem Streifen, 0,2 m, 2 x 0,22 qmm fest verdrahtet

- Temperatursensoren: NTC 10 k (bei 25°C)
- Clip für Rohraußendurchmesser 12 bis 20 mm
- max. Vorlauftemperatur: 60°C (in Stellung Automatik ist die Vorlauf-temperaturbegrenzung aktiv)
- Schnittstelle zu Thermostatventileinsatz: EGO-Schnellverschluss zur Verwendung auf e-class 18 Thermostatventilen mit Sicke

Warengruppe 211

EGO	
Artikel Nr.	2110 210 001
Preis in €	48,00



Plug & Play Montieren und fertig!
Keinerlei Parametrierung, Einstellung und Inbetriebnahme nötig. Spart Zeit und Geld.

Für Neubau und Sanierung
Gleicht Ihr System vollautomatisch ab.

EGO-KI-Chip mit Intelligent Flow Control
Regelt permanent und bedarfsgerecht.

EGO - Schnellverschluss

OHNE ABGLEICH

mit handelsüblichen Stellantrieben

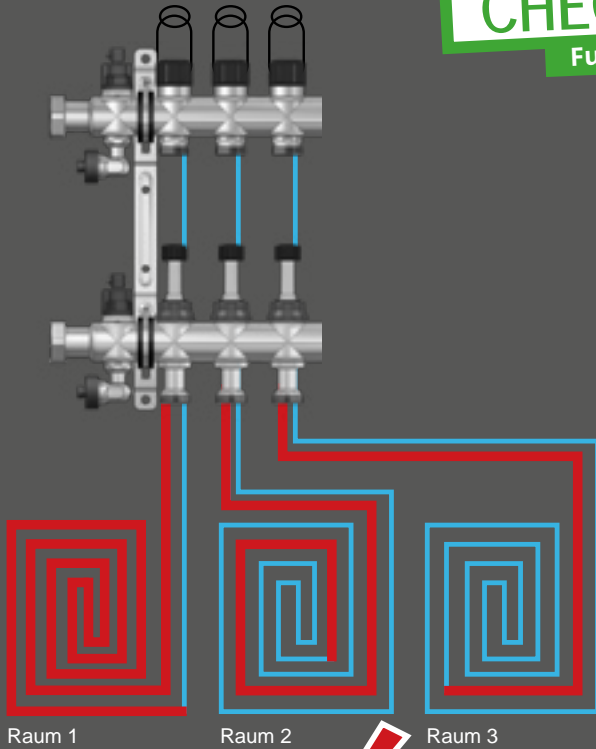

Nachteile:

- ungleiche Wärmeverteilung
- hoher Energieverbrauch
- wenig Komfort
- nicht gesetzeskonform

ENERGIE CHECK
Fußbodenheizung

VOLLAUTOMATISCH

mit EGO-Regelantrieben

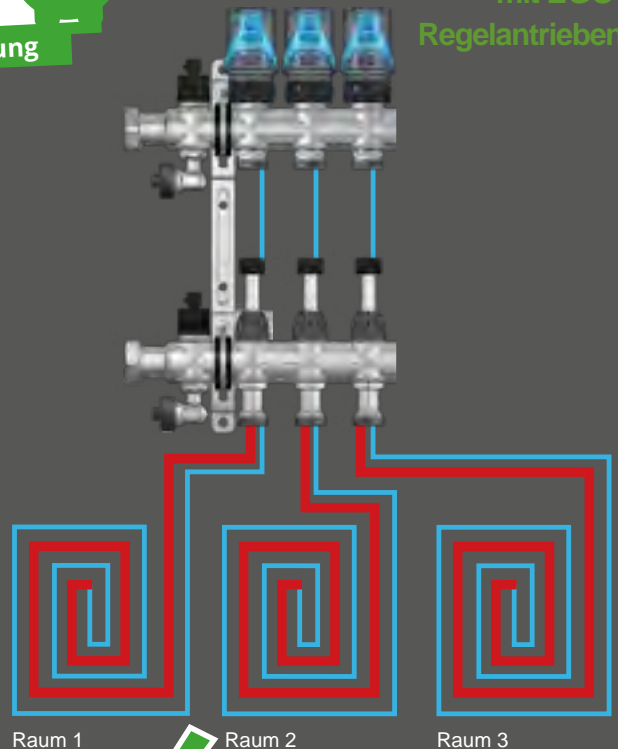

Vorteile:

- manueller Abgleich entfällt
- optimaler statt maximaler Durchfluss
- Energieeinsparung
- gleichmäßige Wärmeverteilung
- optimale Raumtemperaturen
- Förderung durch BAFA und KfW

1.3 Heizkreis-Anschlussverteiler

1.3.1 Heizkörper-Anschlussverteiler ohne Regulierventile

HK-Anschlussverteiler e-class 52

Beschreibung:

HK-Anschlussverteiler e-class 52 für den Heizkörperanschluss

Auslegungsdaten:

- max. Wärmeleistung: 50 kW bei Δ T 20 K,
- max. Volumenstrom von 2,14 m³/h
- max. Betriebstemperatur 10 bis 80 (100)°C
- max. Betriebsdruck 6 bar

bestehend aus:

- Vor- und Rücklaufbalken aus profiliertem Edelstahlprofil DN 32
- SFE-Ventil (Spül-, Füll- und Entleerventil) und Entlüftungsventil im VL- und RL-Balken
- VL-Balken und RL-Balken ohne Absperr- bzw. Regulierventile

Primäranschluss:

- Kugelhahn-Set bestehend aus zwei Kugelhähnen DN 20 (3/4" IG) bzw. DN 25 (1" IG)
- Anschluss wahlweise von links oder rechts

Sekundäranschluss:

- Heizkreisabgänge mit Anschlussgewinde 3/4" AG mit Eurokonus, passend für Klemmverschraubungen

Befestigung:

- verzinkte Doppelwandhalter passend für die Aufnahme in Verteilerschränke
- zusätzlich mit Schrauben und Dübel für die Befestigung an Wand bzw. Decke
- Abstand der Vor- und Rücklaufverteilerbalken 200 mm
- Befestigungsschellen mit Schalldämmeinlage, erfüllt DIN 4109

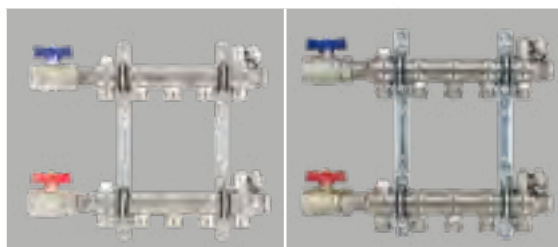

Hkr.	passende Schrankgröße	Warengruppe 51	e-class 52 mit SFE mit 3/4" KH		e-class 52 mit SFE mit 1" KH	
			Baulänge		Baulänge	
2	0,2	Artikelnummer	195	51-255202	210	51-305202
		Listenpreis in €		78,50		87,75
3	0,2	Artikelnummer	245	51-255203	260	51-305203
		Listenpreis in €		89,25		98,50
4	0,3	Artikelnummer	295	51-255204	310	51-305204
		Listenpreis in €		100,00		109,25
5	0,4	Artikelnummer	345	51-255205	360	51-305205
		Listenpreis in €		110,75		120,00
6	0,5	Artikelnummer	395	51-255206	410	51-305206
		Listenpreis in €		121,50		130,75
7	1,0	Artikelnummer	445	51-255207	460	51-305207
		Listenpreis in €		132,25		141,50
8	1,0	Artikelnummer	495	51-255208	510	51-305208
		Listenpreis in €		143,00		152,25
9	1,5	Artikelnummer	545	51-255209	560	51-305209
		Listenpreis in €		153,75		163,00
10	1,5	Artikelnummer	595	51-255210	610	51-305210
		Listenpreis in €		164,50		173,75
11	1,5	Artikelnummer	645	51-255211	660	51-305211
		Listenpreis in €		175,25		184,50
12	2,0	Artikelnummer	695	51-255212	710	51-305212
		Listenpreis in €		186,00		195,25

Hkr.	Baulänge	Erweiterungskreis e-class 52
1	80	51-005200
		24,75
2	130	51-005292
		37,00
3	180	51-005293
		49,25

[direkt zum Datenblatt:](#)



HK-Anschlussverteiler e-class 55

Beschreibung:

HK-Anschlussverteiler e-class 55 für den Heizkörperanschluss gewährleistet den hydraulischen Abgleich über manuell integrierte Regulierventile

Primäranschluss:

- Kugelhahn-Set bestehend aus zwei Kugelhähnen DN 20 (3/4" IG) bzw. DN 25 (1" IG)
- Anschluss wahlweise von links oder rechts

Auslegungsdaten:

- max. Wärmeleistung: 50 kW bei ΔT 20 K
- max. Volumenstrom von 2,14 m³/h
- max. Betriebstemperatur -10 bis 80°C
- max. Betriebsdruck 6 bar

Sekundäranschluss:

- Heizkreisabgänge mit Anschlussgewinde 3/4" AG mit Eurokonus, passend für Klemmverschraubungen

bestehend aus:

- Vor- und Rücklaufbalken aus profiliertem Edelstahlprofil DN 32
- SFE-Ventil (Spül-, Füll- und Entleerventil) und Entlüftungsventil im VL- und RL-Balken
- VL-Balken und RL-Balken mit integrierten Regulierventilen mit Memoryfunktion (Kvs = 2,88 m³/h)

Befestigung:

- verzinkte Doppelwandhalter passend für die Aufnahme in Verteilerschränke
- zusätzlich mit Schrauben und Dübel für die Befestigung an Wand bzw. Decke
- Abstand der Vor- und Rücklaufverteilerbalken 200 mm
- Befestigungsschellen mit Schalldämmeinlage, erfüllt DIN 4109

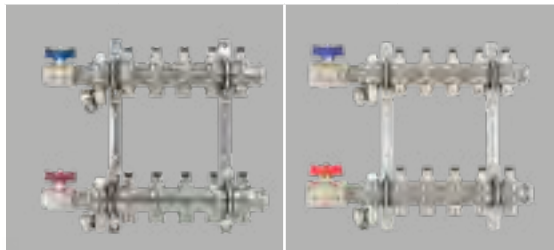

Hkr.	passende Schrankgröße	Warengruppe 51	e-class 55 mit SFE mit 3/4" KH		e-class 55 mit SFE mit 1" KH	
			Baulänge		Baulänge	
2	0,2	Artikelnummer	245	51-255502	260	51-305502
		Listenpreis in €		110,25		119,50
3	0,3	Artikelnummer	295	51-255503	310	51-305503
		Listenpreis in €		132,00		141,25
4	0,4	Artikelnummer	345	51-255504	360	51-305504
		Listenpreis in €		153,75		163,00
5	0,5	Artikelnummer	395	51-255505	410	51-305505
		Listenpreis in €		175,50		184,75
6	1,0	Artikelnummer	445	51-255506	460	51-305506
		Listenpreis in €		197,25		206,50
7	1,0	Artikelnummer	495	51-255507	510	51-305507
		Listenpreis in €		219,00		228,25
8	1,5	Artikelnummer	545	51-255508	560	51-305508
		Listenpreis in €		240,75		250,00
9	1,5	Artikelnummer	595	51-255509	610	51-305509
		Listenpreis in €		262,50		271,75
10	1,5	Artikelnummer	645	51-255510	660	51-305510
		Listenpreis in €		284,25		293,50
11	2,0	Artikelnummer	695	51-255511	710	51-305511
		Listenpreis in €		306,00		315,25
12	2,0	Artikelnummer	745	51-255512	760	51-305512
		Listenpreis in €		327,75		337,00

Hkr.	Baulänge	Erweiterungskreis e-class 55
1	80	51-005500
		40,50
2	130	51-005592
		62,25
3	180	51-005593
		84,00

[direkt zum Datenblatt:](#)



Druckverlustdiagramm e-class 63/e-class 18 pro Heizkreis

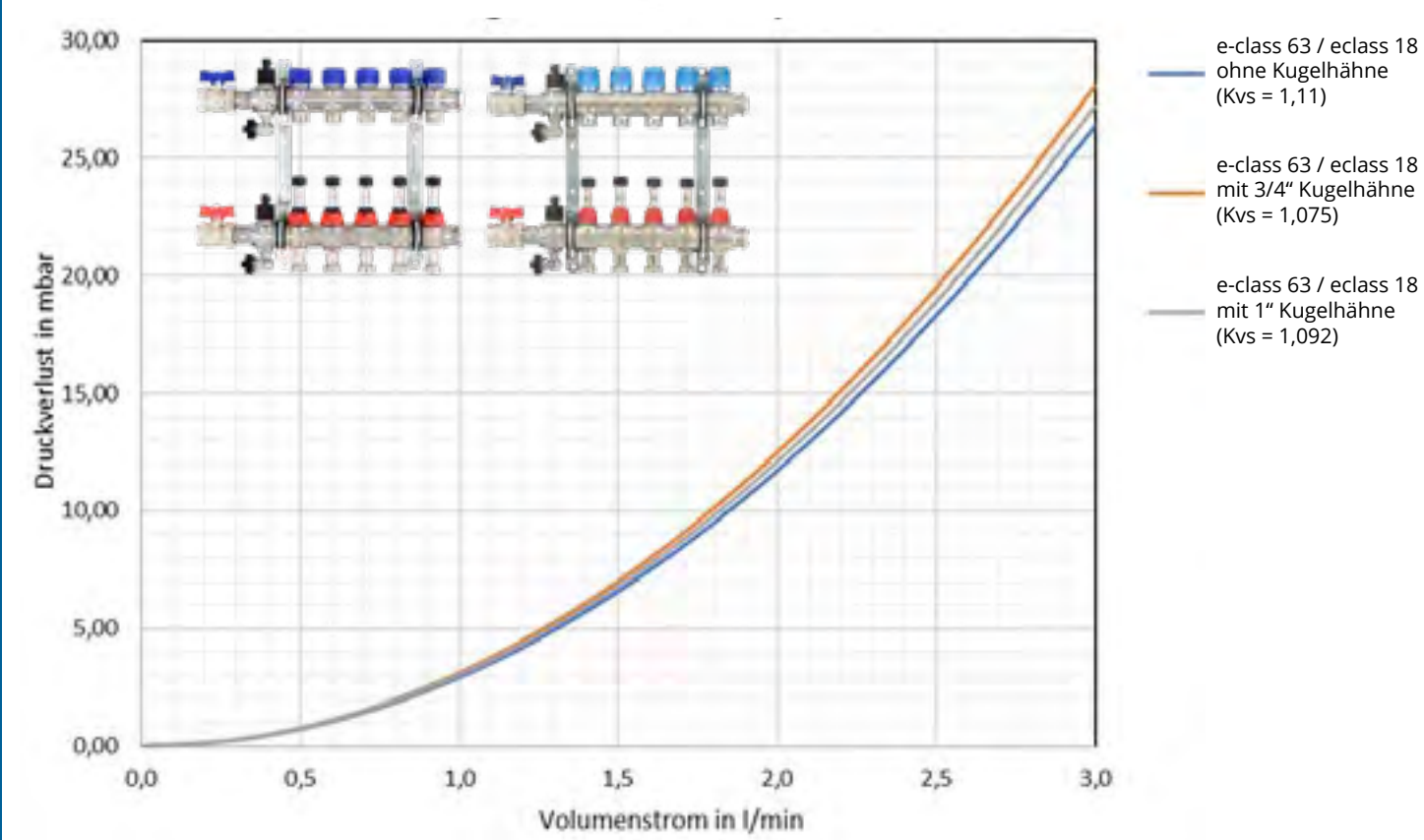

Druckverlustdiagramm e-class 53 pro Heizkreis mit 3/4" Kugelhähnen

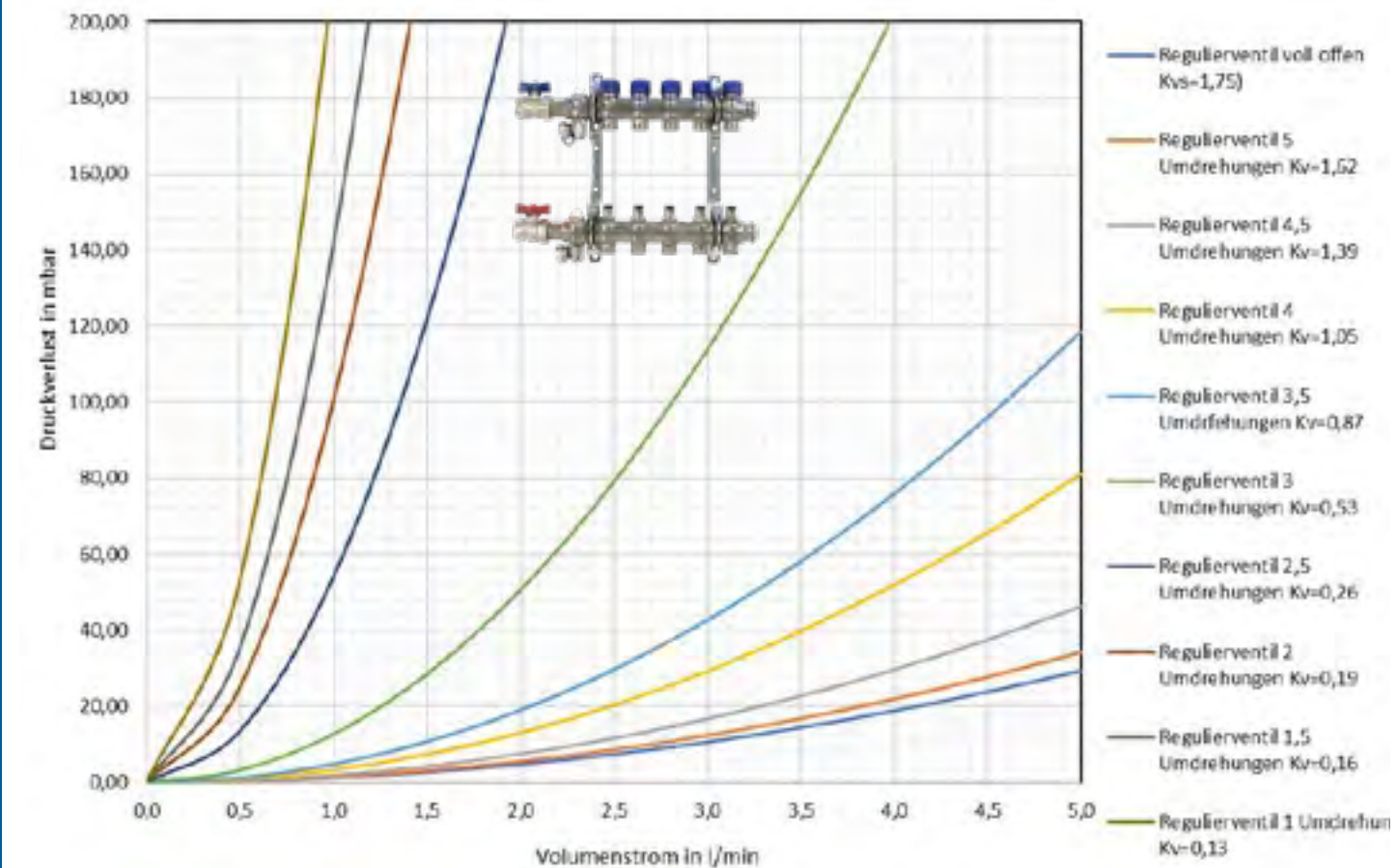

Druckverlustdiagramm e-class 55 pro Heizkreis mit 3/4" Kugelhähnen

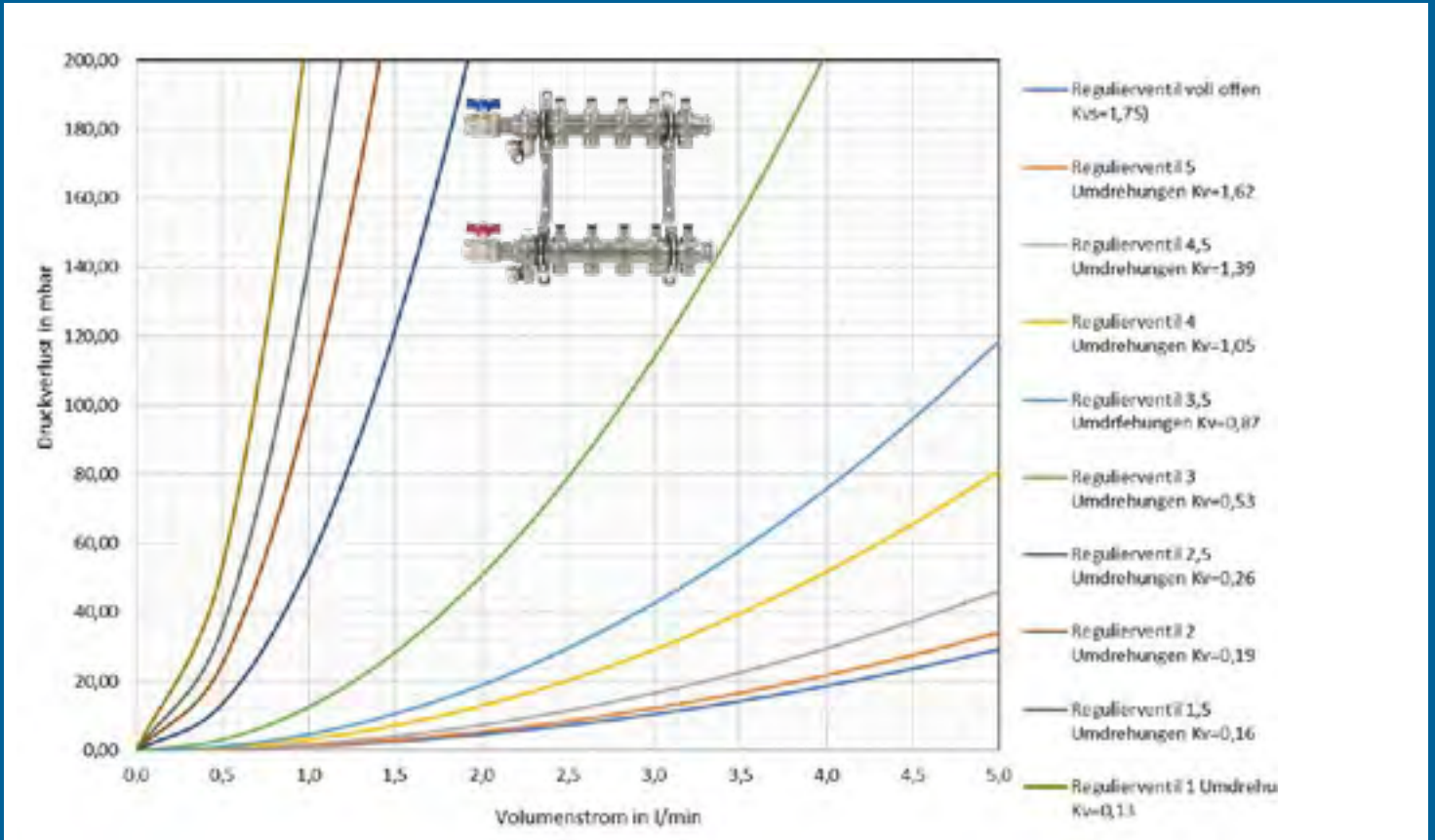

Druckverlustdiagramm e-class 52 pro Heizkreis

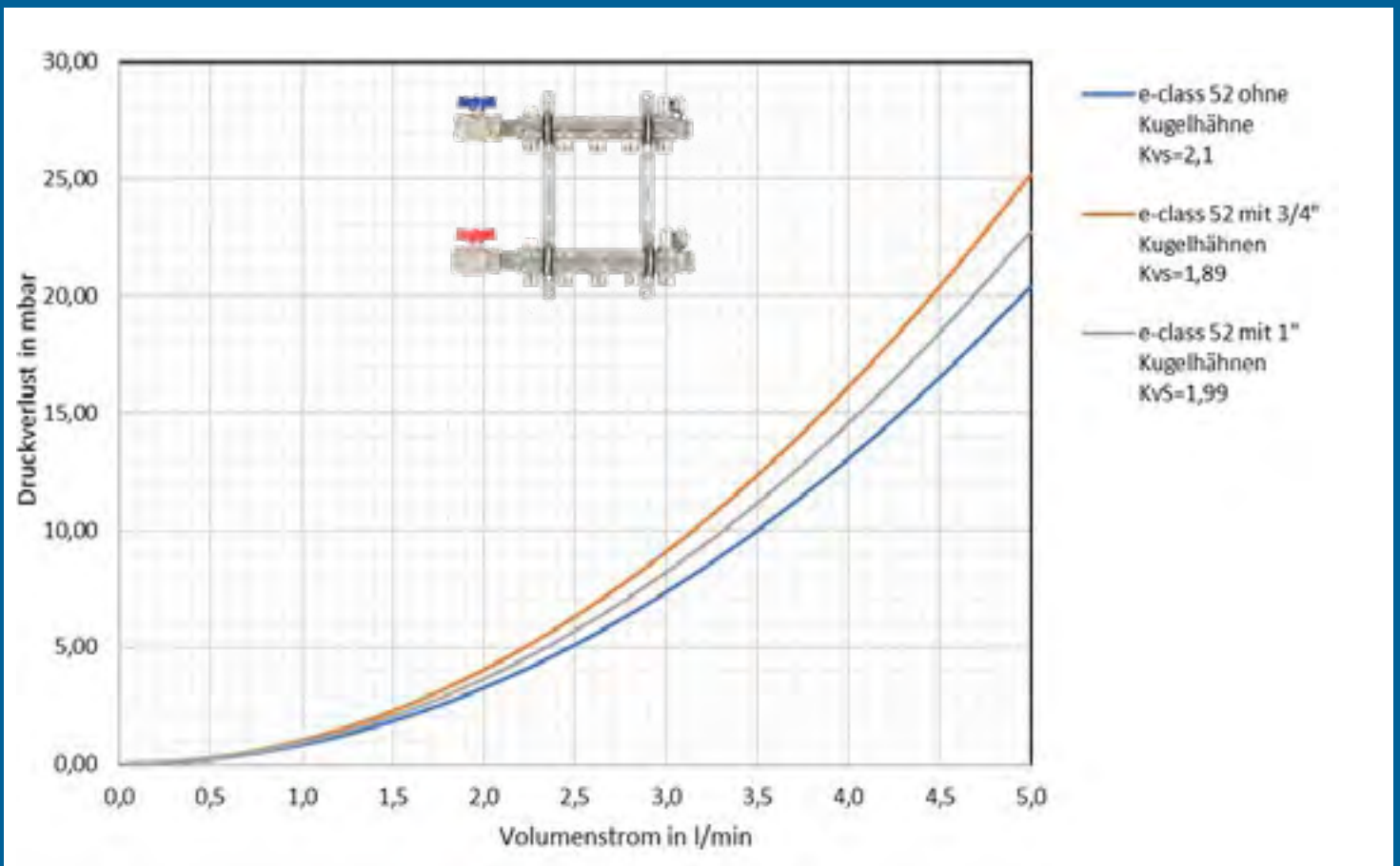

Horizontale Anschlussgarnituren ohne Wärmezählereinbaustrecke

Anschlussgarnitur e-class AG

Beschreibung:











Horizontale Anschlussgarnitur, passend für e-class Heizkörper- und Fussbodenheizkreis-Anschlussverteiler.

Bestehend aus:

- Absperrkugelhähne im Vor- und Rücklauf,
- optional mit Regelventilen für den hydraulischen Abgleich, wie Strangreguliertventil, Differenzdruckventil, Volumenstrombegrenzer oder Durchflussanzeiger mit Reguliermöglichkeit

Technische Daten:

- max. Betriebsdruck: 6 bar
- max. Betriebstemperatur: 80°C
- Primäranschluss: horizontal, siehe Tabelle
- Sekundäranschluss: horizontal, G1 AG flachdichtend

Artikel-Nr.	Bezeichnung	Länge in mm	Kvs-Wert in m ³ /h	Primäranschluss	Preis in €		
Anschlussgarnitur + Absperrkugelhähne							
	55-003312	e-class AG 3/4"	52	4,35	G3/4 IG	16,50	
	55-003302	e-class AG 1"	67	6,20	G1 IG	25,75	
	55-005090	e-class AG 1" TH	67	6,20	G1 IG	48,50	
Anschlussgarnitur + Absperrkugelhahn + Strangreguliertventil Meibes Ballorex Vario DN15 - DN25							
	55-003412	e-class AG 3/4"-SRV15	78	1,65	G3/4 IG	75,00	
	55-003512	e-class AG 3/4"-SRV20	83	3,58	G3/4 IG	86,00	
	55-003612	e-class AG 3/4"-SRV25	96	4,75	G3/4 IG	93,00	
	55-003502	e-class AG 1"-SRV20	83	3,93	G1 IG	88,00	
	55-003602	e-class AG 1"-SRV25	96	5,68	G1 IG	95,00	
Anschlussgarnitur + Absperrkugelhahn + Differenzdruckregler Meibes Ballorex DP DN20 - DN25							
	55-003712	e-class AG 3/4"-DP20, 5-25 kPa	92	2,32	G3/4 IG	123,00	
	55-003812	e-class AG 3/4"-DP25, 5-25 kPa	105	3,35	G3/4 IG	208,00	
	55-003702	e-class AG 1"-DP20, 5-25 kPa	92	2,40	G1 IG	127,00	
	55-003802	e-class AG 1"-DP25, 5-25 kPa	105	3,63	G1 IG	218,00	
Anschlussgarnitur + Absperrkugelhahn + Volumenstrombegrenzer Autoflow DN20 - DN25							
Hinweis: Bei Bestellung unbedingt die Durchflussmenge mit angeben!							
	55-003912	e-class AG 3/4" - VSB20, Volumenstrombereich 0,2 - 1,6 m ³ /h	171	-	G3/4 IG	171,00	
	55-004012	e-class AG 3/4" - VSB25, Volumenstrombereich 0,5 - 2,75 m ³ /h	221	-	G3/4 IG	294,00	
	55-003902	e-class AG 1" - VSB20, Volumenstrombereich 0,2 - 1,6 m ³ /h	186	-	G1 IG	173,00	
	55-004002	e-class AG 1" - VSB25, Volumenstrombereich 0,5 - 2,75 m ³ /h	236	-	G1 IG	305,00	

Vertikale Anschlussgarnituren ohne Wärmezählereinbaustrecke

Anschlussgarnitur e-class AG-V

Beschreibung:











Vertikale Anschlussgarnitur, passend für e-class Heizkörper- und Fussbodenheizkreis-Anschlussverteiler.

Bestehend aus:

- Absperrkugelhähne und 90°-Winkeln im Vor- und Rücklauf,
- optional mit Regelventilen für den hydraulischen Abgleich, wie Strangreguliertventil, Differenzdruckventil, Volumenstrombegrenzer oder Durchflussanzeiger mit Reguliermöglichkeit

Technische Daten:

- max. Betriebsdruck: 6 bar
- max. Betriebstemperatur: 80°C
- Primäranschluss: horizontal, siehe Tabelle
- Sekundäranschluss: horizontal, G1 AG flachdichtend

Artikel-Nr.	Bezeichnung	Länge in mm	Kvs-Wert in m ³ /h	Primäranschluss	Preis in €		
Anschlussgarnitur + Absperrkugelhähne							
	55E003313	e-class AG 3/4" V	118	3,91	G3/4 IG	48,50	
	55E003303	e-class AG 1" V	122	4,56	G1 IG	56,25	
Anschlussgarnitur + Absperrkugelhahn + Strangreguliertventil Meibes Ballorex Vario DN15 - DN25							
	55E003413	e-class AG 3/4" V-SRV15	154	1,57	G3/4 IG	99,00	
	55E003513	e-class AG 3/4" V-SRV20	160	2,92	G3/4 IG	111,00	
	55E003613	e-class AG 3/4" V-SRV25	173	3,46	G3/4 IG	116,00	
	55E003503	e-class AG 1" V-SRV20	163	3,17	G1 IG	123,00	
	55E003603	e-class AG 1" V-SRV25	177	3,89	G1 IG	127,00	
Anschlussgarnitur + Absperrkugelhahn + Differenzdruckregler Meibes Ballorex DP DN20 - DN25							
	55E003713	e-class AG 3/4" V-DP20	169	2,11	G3/4 IG	142,00	
	55E003813	e-class AG 3/4" V-DP25	182	2,19	G3/4 IG	218,00	
	55E003703	e-class AG 1" V-DP20	175	2,80	G1 IG	156,00	
	55E003803	e-class AG 1" V-DP25	186	3,01	G1 IG	235,00	
Anschlussgarnitur + Absperrkugelhahn + Volumenstrombegrenzer Autoflow DN20 - DN25 Hinweis: Bei Bestellung unbedingt die Durchflussmenge mit angeben!							
	55E003913	e-class AG 3/4" - VSB20 , Volumenstrombereich 0,2 - 1,6 m ³ /h	198	-	G3/4 IG	175,00	
	55E004013	e-class AG 3/4" - VSB25, Volumenstrombereich 0,5 - 2,75 m ³ /h	245	-	G3/4 IG	283,00	
	55E003903	e-class AG 1" - VSB20, Volumenstrombereich 0,2 - 1,6 m ³ /h	203	-	G1 IG	197,00	
	55E004003	e-class AG 1" - VSB25, Volumenstrombereich 0,5 - 2,75 m ³ /h	252	-	G1 IG	312,00	

Horizontale Anschlussgarnituren mit Wärmezählereinbaustrecke

Anschlussgarnitur e-class AG-WMZ

Beschreibung:

Horizontale Anschlussgarnitur, passend für e-class Heizkörper- und Flächenheizungs-Anschlussverteiler.

Bestehend aus:









- Absperrkugelhähne mit Fühlereinbaustück im Vor- und Rücklauf, Wärmezählereinbaustrecke und zusätzlicher Kugelhahn nach der Wärmezählereinbaustrecke im Rücklauf,
- optional mit Regelventilen für den

hydraulischen Abgleich, wie Strangregulierventil, Differenzdruckventil, Volumenstrombegrenzer oder Durchflussanzeiger mit Reguliermöglichkeit

Technische Daten:

- max. Betriebsdruck: 6 bar
- max. Betriebstemperatur: 80°C
- Primäranschluss: horizontal, siehe Tabelle
- Sekundäranschluss: horizontal, G1 AG flachdichtend

- Wärmezählereinbaustrecke Länge 110 mit 2 x G $\frac{3}{4}$ AG flachdichtend (3/4" AG) bzw. Länge 130 mm mit 2 x G1 AG flachdichtend (1" AG) oder beide Varianten in einer Wärmezählereinbaustrecke (AG 1" variabel)
- Fühlereinbaustück Ø 5-5,2 mm M10x1 IG, auf Anfrage mit Fühlereinbaustück Ø 6 mm M12x1 AG

Artikel-Nr.	Bezeichnung	Länge in mm	Kvs-Wert in m ³ /h	Primäranschluss	Preis in €		
Anschlussgarnitur mit Absperrkugelhähnen und Wärmezählereinbaustrecke							
	55E331308	e-class AG 3/4" WMZ-2F	232	3,7	G3/4 IG	43,50	
	55E330308	e-class AG 1" WMZ-2F	264	6,12	G1 IG	56,25	
	55E332308	e-class AG 1" WMZ-2F variabel	266	5,67	G1 IG	59,00	
Anschlussgarnitur + Absperrkugelhahn + Strangregulierventil Meibes Ballorex Vario DN15 - DN25							
	55E341308	e-class AG 3/4" WMZ-2F-SRV15	232	1,55	G3/4 IG	109,00	
	55E351308	e-class AG 3/4" WMZ-2F-SRV20	232	2,83	G3/4 IG	112,00	
	55E361308	e-class AG 3/4" WMZ-2F-SRV25	232	3,31	G3/4 IG	123,00	
	55E350308	e-class AG 1" WMZ-2F-SRV20	264	3,57	G1 IG	122,00	
	55E360308	e-class AG 1" WMZ-2F-SRV25	264	4,73	G1 IG	128,00	
	55E352308	e-class AG 1" WMZ-2F-SRV20 variabel	266	3,48	G1 IG	126,00	
	55E362308	e-class AG 1" WMZ-2F-SRV25 variabel	266	4,51	G1 IG	132,00	
Anschlussgarnitur + Absperrkugelhahn + Differenzdruckregler Meibes Ballorex DP DN20 - DN25							
	55E371308	e-class AG 3/4" WMZ-2F-DP20	283	2,07	G3/4 IG	146,00	
	55E381308	e-class AG 3/4" WMZ-2F-DP25	300	2,72	G3/4 IG	232,00	
	55E370308	e-class AG 1" WMZ-2F-DP20	316	2,31	G3/4 IG	151,00	
	55E380308	e-class AG 1" WMZ-2F-DP25	331	3,35	G1 IG	230,00	
	55E372308	e-class AG 1" WMZ-2F-DP20 variabel	318	2,29	G1 IG	156,00	
	55E382308	e-class AG 1" WMZ-2F-DP25 variabel	333	3,27	G1 IG	235,00	
Anschlussgarnitur + Absperrkugelhahn + Volumenstrombegrenzer Autoflow DN20 - DN25 Hinweis: Bei Bestellung unbedingt die Durchflussmenge mit angeben!							
	55E391308	e-class AG 3/4" WMZ-2F-VSB20 Volumenstrombereich 0,2 - 1,6 m ³ /h	232	-	G3/4 IG	185,00	
	55E401308	e-class AG 3/4" WMZ-2F-VSB25 Volumenstrombereich 0,5 - 2,75 m ³ /h	232	-	G3/4 IG	303,00	
	55E390308	e-class AG 1" WMZ-2F-VSB20 Volumenstrombereich 0,2 - 1,6 m ³ /h	264	-	G3/4 IG	187,00	
	55E400308	e-class AG 1" WMZ-2F-VSB25 Volumenstrombereich 0,5 - 2,75 m ³ /h	264	-	G1 IG	296,00	
	55E392308	e-class AG 1" WMZ-2F-VSB20 variabel Volumenstrombereich 0,2 - 1,6 m ³ /h	266	-	G1 IG	192,00	
	55E402308	e-class AG 1" WMZ-2F-VSB25 variabel Volumenstrombereich 0,5 - 2,75 m ³ /h	266	-	G1 IG	307,00	

Vertikale Anschlussgarnituren mit Wärmezählereinbaustrecke

Anschlussgarnitur e-class AG-V-WMZ

Beschreibung:

Vertikale Anschlussgarnitur, passend für e-class Heizkörper- und Flächenheizungs-Anschlussverteiler.

Bestehend aus:

- Absperrkugelhähne mit Fühlereinbaustück und 90° Winkelanschluss mit G1/2 Stopfen im Vor- und Rücklauf, Wärmezählereinbaustrecke und zusätzlicher Kugelhahn nach der Wärmezählereinbaustrecke im Rücklauf,

- optional mit Regelventilen für den hydraulischen Abgleich, wie Strangregulierventil, Differenzdruckventil, Volumenstrombegrenzer oder Durchflussanzeiger mit Reguliermöglichkeit

Technische Daten:

- max. Betriebsdruck: 6 bar
- max. Betriebstemperatur: 80°C
- Primäranschluss: horizontal, siehe Tabelle
- Sekundäranschluss: horizontal,

G1 AG flachdichtend

- Wärmezählereinbaustrecke Länge 110 mit 2 x G $\frac{3}{4}$ AG flachdichtend (3/4" AG) bzw. Länge 130 mm mit 2 x G1 AG flachdichtend (1" AG) oder beide Varianten in einer Wärmezählereinbaustrecke (AG 1" variabel)
- Fühlereinbaustück \varnothing 5-5,2 mm M10x1 IG, auf Anfrage mit Fühlereinbaustück \varnothing 6 mm M12x1 AG

Artikel-Nr. \varnothing 5-5,2 M10x1 IG	Bezeichnung	Länge in mm	Kvs-Wert in m ³ /h	Primärans- chluss	Preis in €
--	-------------	----------------	----------------------------------	----------------------	---------------

Anschlussgarnitur mit Absperrkugelhähnen und Wärmezählereinbaustrecke

55E331608	e-class AG 3/4" V-WMZ-2F	147	3,77	G3/4 IG	74,25
55E330608	e-class AG 1" V-WMZ-2F	150	4,56	G1 IG	86,75
55E332608	e-class AG 1" V-WMZ-2F variabel	150	4,5	G1 IG	88,75

Anschlussgarnitur + Absperrkugelhahn + Strangregulierventil Meibes Ballorex Vario DN15 - DN25

55E341608	e-class AG 3/4" V-WMZ-2F-SRV15	208	1,6	G3/4 IG	127,00
55E351608	e-class AG 3/4" V-WMZ-2F-SRV20	189	2,86	G3/4 IG	139,00
55E361608	e-class AG 3/4" V-WMZ-2F-SRV25	199	3,36	G3/4 IG	145,00
55E350608	e-class AG 1" V-WMZ-2F-SRV20	192	3,17	G1 IG	149,00
55E360608	e-class AG 1" V-WMZ-2F-SRV25	204	3,89	G1 IG	154,00
55E352608	e-class AG 1" V-WMZ-2F-SRV20 variabel	192	3,15	G1 IG	152,00
55E362608	e-class AG 1" V-WMZ-2F-SRV25 variabel	204	3,85	G1 IG	156,00

Anschlussgarnitur + Absperrkugelhahn + Differenzdruckregler Meibes Ballorex DP DN20 - DN25

55E371608	e-class AG 3/4" V-WMZ-2F-DP20	198	2,08	G3/4 IG	173,00
55E381608	e-class AG 3/4" V-WMZ-2F-DP25	210	2,74	G3/4 IG	251,00
55E370608	e-class AG 1" V-WMZ-2F-DP20	201	2,19	G1 IG	181,00
55E380608	e-class AG 1" V-WMZ-2F-DP25	214	3,01	G1 IG	256,00
55E372608	e-class AG 1" V-WMZ-2F-DP20 variabel	201	2,19	G1 IG	183,00
55E382608	e-class AG 1" V-WMZ-2F-DP25 variabel	214	2,99	G1 IG	259,00

Anschlussgarnitur + Absperrkugelhahn + Volumenstrombegrenzer Autoflow DN20 - DN25

Hinweis: Bei Bestellung unbedingt die Durchflussmenge mit angeben!

55E391608	e-class AG 3/4" V-WMZ-2F-VSB20 Volumenstrombereich 0,2 - 1,6 m ³ /h	200	-	G3/4 IG	211,00
55E401608	e-class AG 3/4" V-WMZ-2F-VSB25 Volumenstrombereich 0,5 - 2,75 m ³ /h	246	-	G3/4 IG	322,00
55E390608	e-class AG 1" V-WMZ-2F-VSB20 Volumenstrombereich 0,2 - 1,6 m ³ /h	203	-	G1 IG	225,00
55E400608	e-class AG 1" V-WMZ-2F-VSB25 Volumenstrombereich 0,5 - 2,75 m ³ /h	249	-	G1 IG	323,00
55E392608	e-class AG 1" V-WMZ-2F-VSB20 variabel Volumenstrombereich 0,2 - 1,6 m ³ /h	203	-	G1 IG	221,00
55E402608	e-class AG 1" V-WMZ-2F-VSB25 variabel Volumenstrombereich 0,5 - 2,75 m ³ /h	249	-	G1 IG	327,00

Anschlussgarnitur mit Absperrkugelhahn, Wärmezählereinbaustrecke und Durchflussmesser Taco Inliner DN20

55E411608	e-class AG 3/4" V-WMZ-2F-DFM4-15	193	2,97	G3/4 IG	129,00
55E421608	e-class AG 3/4" V-WMZ-2F-DFM10-40	193	2,97	G3/4 IG	142,00
55E410608	e-class AG 1" V-WMZ-2F-DFM4-15	196	3,87	G1 IG	139,00
55E420608	e-class AG 1" V-WMZ-2F-DFM10-40	196	3,87	G1 IG	151,00
55E412608	e-class AG 1" V-WMZ-2F-DFM4-15 variabel	196	3,75	G1 IG	141,00
55E422608	e-class AG 1" V-WMZ-2F-DFM10-40 variabel	196	3,75	G1 IG	154,00

Allmess EAT + Fühlereinbaustück

Ø 6 mm M12x1 AG

Beschreibung:

Einrohranschlussteil mit integrierter Rücklauf-temperaturmessstelle und Blinddeckel zum Durchspülen, sowie Fühlereinbaustück für den Vorlauf, geeignet für Wärmehähler Allmess Integral MK bis Qn 1,0

DIREKTFÜHLUNG	
Artikel Nr. ½"	55-330030
Preis in €	48,00
Artikel Nr. ¾"	55-330033
Preis in €	48,00

**Ista EAS + Fühlereinbaustück**

Ø 5 - 5,2 mm M10x1 IG

Beschreibung:

Einrohranschlussteil mit Blinddeckel zum Durchspülen, sowie Fühlereinbaustück für den Vorlauf, geeignet für Wärmehähler Ista Sensonic bis Qn 1,5

DIREKTFÜHLUNG	
Artikel Nr. ½"	55-330031
Preis in €	45,00
Artikel Nr. ¾"	55-330032
Preis in €	45,00

**Fühlereinbaustück**

Ø 6 mm M12x1 AG

Beschreibung:

Fühlereinbaustück für direkteintauchende Fühler, geeignet für Fühler des Fabrikates Allmess Integral MK

DIREKTFÜHLUNG	
Artikel Nr. ½"	55-330022
Preis in €	6,00
Artikel Nr. ¾"	55-330024
Preis in €	6,00

**Fühlereinbaustück**

Ø 5 - 5,2 mm M10x1 IG

Beschreibung:

Fühlereinbaustück für direkteintauchende Fühler, geeignet für Fühler der Fabrikate Ista Sensonic, Allmess V-Lite, Pollux Com E, techem delta tech, Minol M, Rossweiner, ABB, Entec, Molline

DIREKTFÜHLUNG	
Artikel Nr. ½"	55-330020
Preis in €	6,00
Artikel Nr. ¾"	55-330023
Preis in €	6,00

**Universal-Tauchhülse**

für Fühler Ø 5 - 5,2 mm

Beschreibung:

Universelle Tauchhülse geeignet für Fühler der Fabrikate Ista Sensonic, Allmess V-Lite, Polux Com E, techem delta tech, Minol M, Rossweiner, ABB, Entec, Molline

Artikel Nr. ½"	55-330003
Preis in €	7,00



Spül-, Füll- und Entleerventil (SFE)

Beschreibung:

½" SFE-Ventil (Spül-, Füll- und Entleerventil), drehbar, abgewinkelt und selbstdichtend, passend für e-class VA Verteiler und Anschlussgarnituren mit ½" Stopfen



Typ	SFE ½"	
Artikel-Nr. (Set)	55-005410	
Preis in €	14,50	
Artikel-Nr. (Stück)	55-005412	
Preis in €	7,25	

Wandhalterset

Beschreibung:

Zwei Doppelwandhalter mit Schalldämmeinlage für strawa e-class Edelstahlverteiler, komplett mit Schrauben und Dübel, Stutzenabstand 200 mm bei Standard, Stutzenabstand 165 mm bei zusätzlichem Einbau von W2-Wasserzählereinbaustrecken über dem Verteiler



Artikel Nr. 200 mm	55-005040	
Preis in €	12,00	
Artikel Nr. 165 mm	55-005039	
Preis in €	12,00	

Thermometerzwischenstück ½"

Beschreibung:

Für den Einbau in e-class Verteiler, selbstdichtend, für Thermometer

Artikel Nr.	55-005041	
Preis in €	4,10	



Thermometer

Beschreibung:

Für den Einbau in das Thermometerzwischenstück ½", Messbereich 0-80 °C, Ø 34 mm

Artikel Nr.	55-005042	
Preis in €	13,00	



Anlegethermometer 0-60°C

Beschreibung:

Anlegethermometer für e-class Verteilerbalken D=35 mm, Messbereich 0-60°C, Montage an e-class Verteiler über Montagefeder



Artikel Nr.	55-005191	
Preis in €	12,00	

SFEE-Ventil (Spül-, Füll-, Entleer- und Entlüftungsventil)

Beschreibung:

neues patentiertes 1/2" Spül-, Füll-, Entleer- und Entlüftungsventil in einem Bauteil, aus Edelstahl und Kunststoff, für einfaches montagefreundliches Befüllen und Entleeren der Fußbodenheizung an e-class Verteilern



Typ	SFEE ½"	
Artikel-Nr.	55-005408	
Preis in €	7,50	

Anschlusswinkel für SFEE-Ventil

Beschreibung:

Anschlusswinkel mit drehbarem Schlauchanschluss aus Edelstahl und für das SFEE-Ventil, mit Anschluss 3/4" mit Konus für Schlauchtülle und Kappe



Verschlusskappe 3/4"

Beschreibung:

Verschlusskappe inkl. Dichtung für Anschlussnippel des SFEE-Ventil 1/2"



	Anschlusswinkel	Verschlusskappe	
Artikel Nr.	55-005411	55-005407	
Preis in €	4,50	1,10	

Zonenventil

Beschreibung:

Thermostatventilunterteil Fabrikat Heimeier (nachrüstbar mit elektrothermischen Stellantrieb strawatherm - siehe S. 25) mit geringem Widerstand (DN 25 Kvs=4,2 m³/h bzw. DN 20 Kvs = 2,5 m³/h)

Artikel Nr. 1"IG x 1"AG DN 25	55-005064	
Preis in €	74,00	
Artikel Nr. 3/4"IG x 3/4"AG DN 20	55-005065	
Preis in €	37,50	
Artikel Nr. 1"AG fld x 1"AG fld DN 20	55-005186	
Preis in €	44,00	



Schwimmerentlüfter

Beschreibung:

Automatischer Schnellentlüfter Hydrostop DN 15, passend für e-class Edelstahlverteiler

Artikel Nr.	55-005066	
Preis in €	14,00	



Zirkulationsventil

Beschreibung:

Zirkulationsventil Kemper Multitherm DN 15, 50-65°C, mit Verrohrung für den Anschluss an Wasserzähler-einbaustrecken W2, Anschluss Trinkwasser warm und Zirkulation 3/4" IG

Hinweis: Platzvorhaltung im Verteilerschrank berücksichtigen



Artikel Nr.	50-000213	
Preis in €	198,00	

Rücklauf-Temperaturbegrenzer

Beschreibung:

Ventilunterteil mit Dehnstoff gefülltem Thermostatkopf Fabrikat Heimeier in weiß, mit Überhubsicherung, Durchgangsform DN 15, Eingang 1/2" AG (Verschraubungstülle), Ausgang 1/2" IG

Hinweis: Platzvorhaltung im Verteilerschrank berücksichtigen



Artikel Nr.	55-005083	
Preis in €	91,00	

Strangregulierventil

Beschreibung:

Strangregulierventil Ballorex Vario mit Anschlussnippel auf 1" AG fld. für den Anschluss am e-class Verteiler (DN 15 kvs=1,71, DN 20 kvs=4,4)

Hinweis: Platzvorhaltung im Verteilerschrank berücksichtigen



Artikel Nr. DN 15	55-005180	
Preis in €	58,50	
Artikel Nr. DN 20	55-005181	
Preis in €	67,00	
Artikel Nr. DN 25	55-005182	
Preis in €	79,00	

Schmutzfänger

Beschreibung:

Schmutzfänger mit auswechselbarem Sieb aus Nirostahl, Maschenweite 0,5 mm, mit Ms-Nippel 1" fld., passend für den Anschluss am e-class VA Edelstahlverteiler, (DN 25 Kvs=12,5 m³/h bzw. DN 20 Kvs=7,3 m³/h)

Hinweis: Platzvorhaltung im Verteilerschrank berücksichtigen



Artikel Nr. DN 20	55-005063	
Preis in €	31,00	
Artikel Nr. DN 25	55-005062	
Preis in €	40,50	

Differenzdruckregler

Beschreibung:

Differenzdruckventil Ballorex DP mit Anschlussnippel auf 1" AG fld. für den Anschluss an e-class Verteiler für konstanten Differenzdruck, einstellbar von 50 bis 250 mbar, über den Strang, Einbau im Rücklauf mit Bypass zum Anschluss auf den Vorlaufbalken

Hinweis: Platzvorhaltung im Verteilerschrank berücksichtigen



Artikel Nr. DN 20	55-005184	
Preis in €	115,00	
Artikel Nr. DN 25	55-005185	
Preis in €	203,00	

Regulierventil

Beschreibung:

Absperrbares mechanisches Regulierventil, ermöglicht das Einregulieren von Heizkreisen

Hinweis: Platzvorhaltung im Verteilerschrank berücksichtigen



Artikel Nr. DN 20	55-005068	
Preis in €	26,00	

Autoflow®

Beschreibung:

Automatischer Volumenstrombegrenzer Fabrikat Caleffi, Arbeitsdruckbereich 15 -200 kPa, passend für den Anschluss am e-class VA Edelstahlverteiler, Volumenstrombereiche DN 15 0,2 -1,2 m³/h; DN 20 0,2 bis 1,6 m³/h; DN 25 0,5 bis 2,75 m³/h

Hinweis: Platzvorhaltung im Verteilerschrank berücksichtigen

Bei Bestellung bitte unbedingt die Durchflussmenge mit angeben!

Art. Nr. 1/2" (0,2 bis 1,2 m³/h)	55-005006	
Preis in €	112,00	
Art. Nr. 3/4" (0,2 bis 1,6 m³/h)	55-005007	
Preis in €	123,00	
Art. Nr. 1" (0,5 bis 2,75 m³/h)	55-005008	
Preis in €	225,00	



Doppelnippel 3/4"

Beschreibung:

3/4" AG selbstdichtend x 3/4" AG mit Konus passend für Klemmverschraubungen



Artikel Nr.	55-005013	
Preis in €	5,25	

Thermostatventileinsatz VA-M30x1,5**Beschreibung:**

Thermostatventileinsatz aus Edelstahl selbstdichtend, passend für e-class 63 (53) Verteiler, Aufnahmegewinde 30 x 1,5 geformt, Nennhub > 4mm, Schließkraft 90 N, Kvs = 2,56 m³/h, passend für strawatherm Stellantriebe



Artikel Nr.	55-005045	
Preis in €	6,40	

Thermostatventileinsatz VA-EGO**Beschreibung:**

Thermostatventileinsatz aus Edelstahl selbstdichtend, passend für e-class 18 Verteiler, mit EGO-Schnellverschluss, Nennhub > 4mm, Schließkraft 90 N, Kvs = 2,56 m³/h, passend für EGO-Schnellantriebe



Artikel Nr.	55-005189	
Preis in €	6,40	

Handabsperrkappe M30x1,5**Beschreibung:**

Passend für strawa Thermostatventileinsatz V2A



Artikel Nr.	55-005046	
Preis in €	2,25	

Handabsperrkappe EGO-Schnellverschluss blau**Beschreibung:**

passend auf Thermostatventileinsätze VA für EGO-Schnellverschluss



Artikel Nr.	55-005190	
Preis in €	2,95	

Regolux® Durchflussanzeiger VA**Beschreibung:**

integrierter Durchflussanzeiger, passend für e-class 63 Verteiler zum Einschrauben in den Vorlauf, mit Memoryfunktion (unabhängiges Einregulieren und Absperrern), erfüllt DIN EN 1264-4, kvs = 1,23 m³/h (in Verbindung mit strawa Verteileranschlussstück Art.-Nr.: 55-005058),
max. Betriebsdruck: 4 bar
max. Betriebstemperatur: 70° C,
für e-class 63 Verteiler ab Baujahr 2006



Art. Nr. (0 - 3 l/min)	55-035001	
Preis in €	10,00	
Art. Nr. (0,5 - 5 l/min)	55-055001	
Preis in €	10,00	

Durchflussanzeiger VA min/max**Beschreibung:**

integrierter Durchflussanzeiger, passend für e-class 18 Verteiler, zum Einschrauben in den Vorlaufbalken, zum Öffnen und Schließen, Anzeige min/max., Kvs=1,23 m³/h (in Verbindung mit strawa Verteileranschlussstück Art.-Nr.: 55-005058)
max. Betriebsdruck: 4 bar
max. Betriebstemperatur: 70° C
für e-class 18 Verteiler ab Baujahr 2018



Art. Nr. (0 - 3 l/min)	55-045001	
Preis in €	10,00	

Verteileranschlussstück für Vorlauf-Durchflussanzeiger**Beschreibung:**

für Durchflussanzeiger Regolux® und Durchflussanzeiger min/max, ½" IG selbstdichtend x ¾" AG mit Konus passend für Klemmverschraubungen, für e-class 63 (ab Baujahr 2006) und e-class 18



Artikel Nr.	55-005058	
Preis in €	3,50	

Regolux Einstellrad**Beschreibung:**

zur Einstellung des Durchflusses am Regolux für Regolux Durchflussanzeiger (ab Baujahr 2016) und Durchflussanzeiger min/max



Artikel Nr.	55-035002	
Preis in €	0,50	

Reguliertventiloberteil**Beschreibung:**

Absperrbares mechanisches Reguliertventiloberteil, passend für e-class 53 (55, 56) Verteiler, Einstellung des Volumenstroms über Druckverlustdiagramm (kvs = 2,88 m³/h)



Artikel Nr.	55-005047	
Preis in €	6,50	

Verteileranschlussstück**Beschreibung:**

½" AG selbstdichtend x ¾" AG mit Konus passend für Klemmverschraubungen



Art. Nr. Typ 52	55-005012	
Preis in €	3,10	
Artikel Nr. Typ 18/53/55/63	55-005010	
Preis in €	3,10	

Wasserzählereinbaustrecke mit Klick für Comfort-Schränke und -Stationen

Beschreibung:

universelle Wasserzählereinbaustrecke für Wasserzähler Trinkwasser kalt bzw. Trinkwasser kalt und warm, mit Distanzrohr 3/4" Länge 110 mm und zwei 3/4" DVGW-Messingkugelhähnen, auf zwei Rohrschellen und einem Montageblech mit Klicksystem montiert, inklusive EPP-Wärmedämmung gemäß EnEV, passend für die schnelle Klickmontage in Comfort-Schränke C80, C69 und CA, optional mit Zirkulationsanschluss und Zirkulationsregler Kemper Multitherm DN15 50-65°C



	Artikel-Nr.	Bezeichnung	Wasserzählereinbaustrecke	Zirkulation	Preis in €	
	2300000101	W1-D klick	Kaltwasser	nein	61,00	
	2300000102	W2-D klick	Kalt- und Warmwasser	nein	115,00	
	2300000103	W2-ZA-V-D klick	Kalt- und Warmwasser	Anschluss 3/4" ÜW vertikal	134,00	
	2300000104	W2-ZA-H-D klick	Kalt- und Warmwasser	Anschluss 3/4" ÜW horizontal	148,00	
	2300000105	W2-Z-V-D klick	Kalt- und Warmwasser	Kemper Multitherm 50-65°C, Anschluss vertikal	304,00	
	2300000106	W2-Z-H-D klick	Kalt- und Warmwasser	Kemper Multitherm 50-65°C, Anschluss horizontal	318,00	

Wasserzählereinbaustrecke für Standard-Schränke und -Stationen

Beschreibung:

universelle Wasserzählereinbaustrecke für Wasserzähler Trinkwasser kalt bzw. Trinkwasser kalt und warm, mit Distanzrohr 3/4" Länge 110 mm und zwei 3/4" DVGW-Messingkugelhähnen, auf zwei Rohrschellen montiert, inklusive EPP-Wärmedämmung gemäß EnEV, passend für Standard-Schränke 80, 69 und A, optional mit Zirkulationsanschluss und Zirkulationsregler Kemper Multitherm DN15 50-65°C



	Artikel-Nr.	Bezeichnung	Wasserzähler-einbaustrecke	Zirkulation	Preis in €	
	50-000100	W1-D	Kaltwasser	nein	52,50	
	50-000200	W2-D	Kalt- und Warmwasser	nein	105,00	
	50-000209	W2-ZA-V-D	Kalt- und Warmwasser	Anschluss 3/4" ÜW vertikal	125,00	
	50-000210	W2-ZA-H-D	Kalt- und Warmwasser	Anschluss 3/4" ÜW horizontal	139,00	
	50-000211	W2-Z-V-D	Kalt- und Warmwasser	Kemper Multitherm 50-65°C, Anschluss vertikal	291,00	
	50-000212	W2-Z-H-D	Kalt- und Warmwasser	Kemper Multitherm 50-65°C, Anschluss horizontal	305,00	

Klemmverschraubungen

Beschreibung:

Klemmverschraubungen für den Anschluss des Heizungsrohres an den e-class VA Verteiler, Anschlussgewinde: 3/4" IG mit Konus



Cu/Weichstahlrohr	12 x 1	14 x 1	15 x 1	18 x 1
Artikel Nr.	55-511210	55-511410	55-511510	55-511810
Preis in €/Stk.	3,35	3,35	3,35	4,20

Stützhülse f. Cu/Weichstahl	12 x 1	14 x 1	15 x 1	18 x 1
Artikel Nr.	55-501210	55-501410	55-501510	55-501810
Preis in €/Stk.	0,80	0,80	0,80	0,80

Kunststoffrohr	12 x 2	14 x 2	16 x 2	16 x 2,2	17 x 2	18 x 2	20 x 2
Artikel Nr.	55-511220	55-511420	55-511620	55-511622	55-511720	55-511820	55-512020
Preis in €/Stk.	3,40	3,45	3,45	3,45	4,10	3,50	3,50

MK V-Rohr*	14 x 2	16 x 2	17 x 2	18 x 2	20 x 2
Artikel Nr.	55-521420	55-521620	55-521720	55-521820	55-522020
Preis in €/Stk.	3,45	3,45	4,10	3,50	3,50

* Metall-Kunststoff-Verbundrohr

Spül- und Befüllungs-Winkel

Beschreibung:

erleichtert das Spülen und Füllen an e-class Verteilern

3/4" ÜW x 3/4" AG mit Eurokonus		
Artikel Nr.	55-005415	
Preis in €	6,50	



3/4" ÜW mit Schlauchkupplung für 21,0 mm (G 1/2)		
Artikel Nr.	55-005416	
Preis in €	6,50	



Cliphalter

Beschreibung:

Zur Befestigung an den Anschlussnippeln der e-class Edelstahlverteiler, mit Aufnahme-feld für Beschriftung

Artikel Nr.	55-005003	
Preis in €	0,85	





REGELUNGS- KOMPONENTEN UND ELEKTROZUBEHÖR

2.

	Seite
2.1. EGO REGELANTRIEB FÜR AUTOMATISCHEN HYDRAULISCHEN ABGLEICH	2.3
2.2. STRAWATHERM STELLANTRIEB UND STRAWALOGIX RT-STA KLEMMLEISTEN	2.4
2.3. ZONENREGLER UND ZUBEHÖR	2.5
2.4. VORLAUFTEMPERATURREGLER	2.6
2.5. DRAHTGEBUNDENE RAUMTHERMOSTATE UND KLEMMLEISTEN	2.6
2.6. FUNKGESTEUERTE RAUMTHERMOSTATE UND KLEMMLEISTEN	2.9
2.7. AUSFÜHRUNGSBEISPIELE DRAHTGEBUNDENE UND FUNKGESTEUERTE KOMPONENTEN	2.10

Regelungs- komponenten



EGO M30 230 V Regelantrieb mit M30 x 1,5 Gewinde

Beschreibung:

Intelligenter, autonomer, elektrothermischer Regelantrieb 230 V für den automatischen und bedarfsgerechten hydraulischen Abgleich der Heizkreise eines Heizkreisverteilers in Flächenheizungssystemen.

Stromlos geschlossen und mit Klapphebel zum entlasteten Aufschrauben bzw. zum stromlosen manuellen Öffnen des Thermostatventils. Mit integrierter Vorlauf-temperaturbegrenzung.

Zur Montage an Heizkreisverteiler mit mindestens 50 mm Heizkreisabstand und mit Thermostatventileinsätzen M30 x 1,5 (alle Fabrikate mit Schließmaß 11,8 mm).

Temperatursensoren geeignet für Flächenheizungsrohre aus Kunststoff, Metall oder Kombinationen daraus mit Außendurchmessern von 12 bis 20 mm.

Hinweis: Für die Funktion des EGO M30 ist ein Zweipunkt-Raumtemperaturregler erforderlich.

Technische Daten:

stromlos geschlossen

Betriebsspannung: 230 V AC, 50 Hz

Einschaltstrom: 1000 mA für max.

20 Millisekunden

Betriebsstrom: 76 mA

Dauerbetriebsleistung: 1,75 W

Nennhub: 3,5 mm

Stellkraft: 110 N +/- 5%

Schließmaß: 10,8 mm

mit Kabeln und Sensoren

Anschlussleitung: flexibel, schwarz, 1m, mit

Aderendhülsen 2 x 0,34 qmm

Sensorleitung Vorlauf: flexibel, schwarz mit

rotem Streifen, 0,4 m, 2 x 0,22 mm² fest verdrahtet

Sensorleitung Rücklauf: flexibel, schwarz mit blauem Streifen, 0,4 m, 2 x 0,22 qmm fest verdrahtet

Temperatursensoren: NTC 10 K (bei 25°C), Clip für Rohraußendurchmesser 12 bis 20 mm

max. Vorlauftemperatur: 60°C (in Stellung Automatik ist die Vorlauf-temperaturbegrenzung aktiv)

Schnittstelle zu Thermostatventileinsatz: Überwurfmutter M30 x 1,5 zur Verschraubung auf handelsüblichen Thermostatventilen mit M30 x 1,5 Gewinde

EGO M30		
Artikel Nr.	2110 210 002	
Preis in €	56,00	

EGO 230 V Regelantrieb mit Schnellverschluss

Beschreibung:

wie oben, jedoch:

Zur Montage an Heizkreisverteiler mit mindestens 50 mm Heizkreisabstand und mit EGO-Schnellverschluss.

Schnittstelle zu Thermostatventileinsatz: EGO-Schnellverschluss zur Verwendung auf e-class 18 Thermostatventilen mit Sicke



EGO		
Artikel Nr.	2110 210 001	
Preis in €	48,00	

Plug & Play Montieren und fertig!

Keinerlei Parametrierung, Einstellung und Inbetriebnahme nötig. Spart Zeit und Geld.



EGO-KI-Chip mit Intelligent Flow Control
Regelt permanent und bedarfsgerecht.



EGO - Schnellverschluss

Für Neubau zur Montage auf Edelstahl FBH-Anschlussverteiler e-class 18

Für Neubau und Sanierung

Gleicht Ihr System vollautomatisch ab.

EGO - M30

Zur Nachrüstung aller handelsüblichen Bestandsanlagen und Edelstahl FBH-Anschlussverteiler

2.2 strawatherm Stellantrieb und strawalogiX RT-STA Klemmleisten

strawatherm Stellantrieb mit RE-OPEN-Funktion

Beschreibung:

Elektrothermischer Stellantrieb, stromlos geschlossen, stromlose manuelle Handstellung „auf“ und „zu“ bzw. Automatikbetrieb, mit optischer Ventilstellungsanzeige, Anschlussgewinde: M30 x 1,5, Nennhub 4,0 mm, Stellkraft 100 N; Schutzart IP 54, passend für e-class VA (für alle Einbaulagen geeignet)

RE-OPEN-Funktion:

Wiederherstellbare Handstellung „auf-zu“ für Wartungsarbeiten



Artikel Nr. 24 V	55-005077	
Preis in €	21,50	
Artikel Nr. 230 V	55-005076	
Preis in €	21,00	

Warengruppe 55

strawalogiX RT-STA 230 V Klemmleiste

Beschreibung:

Die Klemmleiste strawalogiX RT-STA gewährt eine individuelle bauseitige Zuordnung der thermischen Stellantriebe auf die Raumbediengeräte.

Dabei werden die jeweiligen Stellantriebe über einen Wählschalter den Raumbediengeräten zugeordnet.

Das Produkt wird im Schrank des Fußbodenheizungsverteilers eingebaut und dient als Verteiler für die Stromversorgung der Stellantriebe und der Raumbediengeräte. Über eine Klemme kann eine Pumpe direkt angesteuert werden.

Ein Pumpenmodul 230 V ist integriert und dient der bedarfsabhängigen Ansteuerung der Pumpe. Diese geht in Betrieb, sobald ein Stellantrieb aktiv ist.

Eine individuelle Weitergabe von Zeitbefehlen oder Nachtabsenkung über die Klemmleiste an die Stellantriebe, bei der Verwendung von einem Uhrenraumthermostat in Verbindung mit Raumthermostaten mit TA Funktion, ist möglich. Über den Anschluss eines externen Temperatur- oder Taupunktwächters lassen sich Überwachungsfunktionen mit Abschaltung der Stellantriebe realisieren.

Comfort-strawalogiX:

mit Montageblech für Klick-Montage in Comfort-Schränken bzw. Stationen Typ C80, C69, CA und Zugentlastung

strawalogiX:

mit Zugenlastungsblech für Schränke Typ 80, 69 und A

Technische Daten:

Bestückung:

strawalogiX RT6/STA8 max. 6 Raumbediengeräte und 8 Stellantriebe

strawalogiX RT8/STA14 max. 8 Raumbediengeräte und 14 Stellantriebe

Sicherung:

Integrierte Sicherung 4 AT Varistor als Überspannungsschutz für die Stellantriebe

Elektrischer Anschluss:

mit Steckklemmen bis 1,5 qmm

Speisespannung: 230 V +/-15 %, 50-60 Hz

Pumpenanschluss: max. 3,0 A

Sicherung: T 4,0 A (5 x 20 mm Feinsicherung)

Leistungsaufnahme: max. 300 W

Schutzart: IP 41

Bemessungsstoßspannung: 2,5 kV

Überspannungskategorie: II

Verschmutzungsgrad: II

max. Anzahl Stellantriebe

je Kanal: 4

(bauseitige Verteilung notwendig)

max. Anzahl Stellantriebe gesamt: 18



Warengruppe 211

Art.-Nr.	Bezeichnung	für Schranktyp	max. Anzahl Raumthermostate	max. Anzahl Stellantriebe	Preis in €	
2110 110 001	Comfort strawalogiX RT6-STA8 230V	C80, C69, CA	6	8	149,50	
2110 110 002	Comfort strawalogiX RT8-STA14 230V	C80, C69, CA	8	14	182,00	
2110 110 003	strawalogiX RT6-STA8 230V	80, 69, A	6	8	139,50	
2110 110 004	strawalogiX RT8-STA14 230V	80, 69, A	8	14	172,00	

Zonenregler witterungsgeführt Siemens Albatros2 Zonenregler

Beschreibung:

Zonen-Regelung 230 V eines witterungsgeführten Heizkreises, modulares Konzept für einfache bis komplexe Anlagen, Kommunikations- und Visualisierungsmöglichkeiten, Abmessungen B x H x T: 109 x 121 x 52 mm

Artikel Nr.	55-070501	
Preis in €	262,00	



Siemens Erweiterungsmodul

Beschreibung:

Erweiterungskreis 230 V für Albatros 2 Zonenregler, für verschiedene Anwendungen, Abmessungen B x H x T: 109 x 121 x 52 mm

Artikel Nr.	55-070502	
Preis in €	218,00	



Drahtgebundene Bediengeräte: Siemens Raum-Bediengerät

Beschreibung:

drahtgebundenes Raumbediengerät für Albatros 2 Zonenregler, Kommunikation BSB; Spannungsversorgung Via Bus (2-Draht) oder Regler (3-Draht); zur Montage im Verteilerschrank oder im Raum, mit Hintergrundbeleuchtung, voller Befehlssatz, Abmessungen BxHxT: 144x96x20



Artikel Nr.	55-070511	
Preis in €	235,00	

Temperaturfühler: Siemens Witterungsfühler/Außenfühler

Beschreibung:

Führungsfühler 230 V für witterungsgeführte Vorlauf-temperaturregelung zur Erfassung der Außentemperatur, Abmessungen B x H x T: 80 x 92 x 50 mm
1 Außenfühler für bis zu 16 Albatros Zonenregler möglich



Artikel Nr.	55-070524	
Preis in €	24,50	

Siemens Kabeltemperaturfühler

Beschreibung:

Zur Erfassung der Medientemperatur, zum Einbau in Tauchhülsen, Fühler Ø 6 mm, Fühlerlänge 40 mm, Kabellänge 2000 mm



Artikel Nr.	55-070531	
Preis in €	24,00	

Zubehör Kommunikation: Siemens Webserver für LPB/BSB

Beschreibung:

Ermöglicht die Fernbedienung und Fernüberwachung von Anlagen über Web Bedienung über Web-Browser mit PC/Laptop und Smartphone Verbindungsarten: USB und Ethernet

Artikel Nr.	55-070541	
Preis in €	821,00	



Vorlauftemperaturregler Master 230 V



witterungsgeführt

Beschreibung:

Für den Einsatz mit einem Mischventil mit der Möglichkeit zum Anschluss einer zusätzlichen Pumpe vorgesehen. Das Steuergerät ist mit einer witterungsgeführten Regelung und einem Wochenprogramm ausgestattet und kann mit Raumthermostaten zusammenarbeiten. Zusätzlicher Vorteil ist der Schutz der Rücklauftemperatur gegen zu niedrige Temperatur des zum Wärmeerzeugers zurück strömenden Wassers. Ausführung in zwei Varianten:

1. Variante: Master V.1 Art.Nr.: 55-005121 für Montage in strawa Mischgruppen FBM oder Mischstationen FBM für einen gemischten Heizkreis, mit Außenfühler, Vorlauftemperatur- und Kesseltemperaturfühler, mit strawa-Programmierung

2. Variante: Master V.1ww Art.Nr.: 55-005122 für einen gemischten Heizkreis + Warmwasserbereitung, mit Außenfühler, Vorlauftemperatur-, Rücklauftemperaturfühler-, Kesseltemperatur- und Speicherfühler

Master V.1		
Artikel Nr.	55-005121	
Preis in €	369,00	
Master V.1ww		
Artikel Nr.	55-005122	
Preis in €	378,00	



2.5. Drahtgebundene Raumthermostate und Klemmleisten - Unterputz

Digitaler Raumthermostat C09 230 V**Beschreibung:**

Mit Wochenprogramm, ist für die Montage in einer Standard UP-Dose Ø min. 55 mm konstruiert. Der Sensor misst die Raumtemperatur und schaltet bei Unterschreitung der Solltemperatur den Stellantrieb/elektr. Heizung (max. 16A) an. Regelbereich 5-35 Grad



Artikel Nr. 230 V	55-005155	
Preis in €	60,00	

Raumthermostat UP 230 V**Beschreibung:**

Ausführung strawa 230 V weiß, Unterputz-Ausführung, für stromlos geschlossene Stellantriebe (max. 10 Stück), mit thermischer Rückführung, (TA = Temperaturabsenkung mit Uhrenthermostat möglich), passend in nahezu alle gängigen Lichtschalterprogramme, Schutzart IP 30, Schutzklasse II, Abmessungen 81 x 85 x 16 mm



Artikel Nr.	55-005145	
Preis in €	59,00	

Artikel Nr. (TA)	55-005146	
Preis in €	63,50	

Uhrenthermostat UP 230 V

für zeitabhängige Einzelraumregelung

Beschreibung:

Ausführung strawa 230 V weiß, Unterputz-Ausführung, für stromlos geschlossene Stellantriebe, Einstellbereich 5 -30°C, Digitalanzeige, Temperaturabsenkung frei wählbar, Master (Pilotregler) für Raumthermostate mit TA, Schutzart IP 30, Schutzklasse II, Abmessungen 81 x 85 x 17,5 mm



Achtung! im pulsweitenmodulierendem Betrieb nicht für EGO-System geeignet

Artikel Nr.	55-005141	
Preis in €	215,00	

Warengruppe 55

Raumthermostat AP 230 V

superflach (13,9 mm)

Beschreibung:

Ausführung strawa 230 V weiß, Aufputz-Ausführung, für stromlos geschlossene Stellantriebe (max. 10 Stück), mit thermischer Rückführung, (TA = Temperaturabsenkung mit Uhrenthermostat möglich), Schutzart IP 30, Schutzklasse II, Abmessungen 78 x 78 x 13,9 mm



Raumthermostat AP 24 V

superflach (13,9 mm)

Beschreibung:

Ausführung strawa 24 V weiß, Aufputz-Ausführung, für stromlos geschlossene Stellantriebe (max. 5 Stück), mit thermischer Rückführung, (TA = Temperaturabsenkung mit Uhrenthermostat möglich), Schutzart IP 30, Schutzklasse II, Abmessungen 78 x 78 x 13,9 mm



Artikel Nr. (TR) Skala 1-6	55-005156	
Preis in €	26,00	

Artikel Nr.	55-005148	
Preis in €	35,00	

Artikel Nr. (TR) Skala 5-33 °C	55-005140	
Preis in €	26,00	

Artikel Nr. (TA)	55-005142	
Preis in €	29,50	

Raumthermostat AP 230 V

Umschalter Heizen/Kühlen

Beschreibung:

Ausführung strawa 230 V weiß, Aufputz-Ausführung, für stromlos geschlossene Stellantriebe (max. 5 Stück), Umschalter (Wechsler) Heizen/ Kühlen, Klimaregler für 2-Rohranlagen z. B. Wärmepumpen, Schutzart IP 30, Schutzklasse II, Abmessungen 78 x 78 x 13,9 mm



Uhrenthermostat AP 230 V

für zeitabhängige Einzelraumregelung

Beschreibung:

Ausführung strawa 230 V weiß, Aufputz-Ausführung, für stromlos geschlossene Stellantriebe, Einstellbereich 5 -30°C, Digitalanzeige, Temperaturabsenkung frei wählbar, Master (Pilotregler) für Raumthermostate mit TA, Schutzart IP 30, Schutzklasse II, Abmessungen 110 x 111 x 26 mm



Artikel Nr.	55-005149	
Preis in €	48,00	

Artikel Nr.	55-005143	
Preis in €	223,00	

Elektrothermischer Raumthermostat H/K mit Display

Beschreibung:

für 230 V für Heizen und Heizen/Kühlen, LCD Anzeige mit Hintergrundbeleuchtung, NTC-Sensor, optimiertes Zeitprogramm und Pilotuhrausgang, Eingang für Absenkung der Raumtemperatur, Eingang für Umschaltung Heizen/Kühlen, Eingang für externen Temperaturfühler, Kühlsperfunktion bei Ausführung Heizen/Kühlen, Umschaltung "NC" und "NO" integriert, Begrenzung des Einstellbereiches der Solltemperatur, autom. Frostschutzfunktion 5°C und Ventilschutzfunktion



Artikel Nr.	55-005104	
Preis in €	168,00	

Elektrothermischer Raumthermostat H/K

Beschreibung:

für 230 V für Heizen und Heizen/Kühlen, NTC-Sensor, Eingang für Absenkung der Raumtemperatur, Eingang für Umschaltung Heizen/Kühlen, Kühlsperfunktion bei Ausführung Heizen/Kühlen, Begrenzung des Einstellbereiches der Solltemperatur, autom. Frostschutzfunktion 5°C und Ventilschutzfunktion



Artikel Nr.	55-005106	
Preis in €	96,00	

Logikklemmleiste smart 230/24 V 6-fach



Beschreibung:

Klemmleiste zum Verteilen der Versorgungsspannung, der Stellsignale und eines gemeinsamen Zeitprogrammes für Raumgeräte und thermische Antriebe, zum Heizen mit Absenkung; Anschluss von max. 6 Raumthermostaten, Betriebsspannung: 24...230 V AC (für 24 V mit externen Steckernetzgerät), mit Eingang Eco-Betrieb auf 2 Zonen

Artikel Nr.	55-005127	
Preis in €	64,00	

Logikklemmleiste 230 V - inkl. Pumpenmodul 10-fach



Beschreibung:

Klemmleiste zum Verteilen der Versorgungsspannung, der Stellsignale und eines gemeinsamen Zeitprogrammes für Raumgeräte und thermische Antriebe; zum Heizen und Kühlen mit Absenkung; Anschluss von max. 10 Raumthermostaten, Betriebsspannung: 230 V AC, mit Ausgang Pumpensteuerung über ein Pumpenmodul, Eingang Heizen/Kühlen, Eingang TB oder rH% und Eingang Eco-Betrieb auf 2 Zonen

Artikel Nr.	230 V 55-005128	24 V 55-005120	
Preis in €	86,00	142,00	

Montageschiene für Logikklemmleiste

Beschreibung:

Zubehör zur einfachen Montage der Logikklemmleisten in Verteilerschränke 80, 69, A



Artikel Nr.	55-005129	
Preis in €	13,00	

Steckernetzgerät 24 V

Beschreibung:

Netzgerät 24 V für Logikklemmleiste 6-fach und 10-fach, elektrischer Anschluss 230 V über bauseitige Steckdose



Artikel Nr.	55-005110	
Preis in €	137,00	

Warengruppe 55

Funk-Raumthermostat AP ohne Sollwertsteller

superflach (13,9 mm)

Beschreibung:

Funk-Sender zur Erfassung Raumtemperatur für Mittelwertbildung oder Zentralregelung, Temperaturabsenkung (TA) mit Funkuhrenthermostat möglich, mit Anlern Taste, keine Sollwertsteller am Gehäuse, Einstellung über Bidirektionales Funk-Uhrenthermostat oder Smartphone APP, mit Batterie 2x Micro AAA, Schutzart IP30, Schutzklasse III
Abmessungen: 78,5 x 78 x 13,5 mm



Artikel Nr.	55-005151	
Preis in €	102,00	

Funk-Raumthermostat AP

superflach (13,9 mm)

Beschreibung:

Ausführung strawa weiß, Aufputz-Ausführung, Batteriebetrieb, als Sender, Sollwertsteller mit Regelbereich 5 - 30°C, Temperaturabsenkung (TA) mit Funk-Uhrenthermostat möglich, LED-Anzeige für Anlernmodus, mit Batterie 2x Micro AAA, Schutzart IP 30, Schutzklasse III, Abmessungen 78,5 x 78 x 13,9 mm



Artikel Nr.	55-005147	
Preis in €	107,00	

Funk-Uhrenthermostat

für zeitabhängige Einzelraumregelung

Beschreibung:

Ausführung strawa weiß, Aufputz-Ausführung, Batteriebetrieb, als Sender, für stromlos geschlossene Stellantriebe, Einstellbereich 5-30°C, Digitalanzeige, Temperaturabsenkung frei wählbar, Master (Pilotregler) für Raumthermostate mit TA, Betriebsartenschalter, Direktanwahltasten, LED-Anzeigen für Anlernmodus, mit Batterie 2x Micro AAA, Schutzart IP 30, Schutzklasse III, Abmessungen 110 x 111 x 26 mm



		Adapter-schnappplatte	
Artikel Nr.	55-005144	55-005152	
Preis in €	175,00	12,50	

Bidirektionales Funk-Uhrenthermostat UP

Beschreibung:

Bidirektionaler Raumtemperaturfühler in Ausführung strawa weiß mit Uhr und Bedienteil, ermöglicht den zentralen Zugriff auf die Einstellungen aller Kanäle des Funkempfängers bzw. der Funkempfänger-Klemmleiste, passend in nahezu alle gängigen Schalterprogramme
Schutzart: IP 30, Schutzklasse: II
Abmessungen B x H x T: 81 x 85 x 17,5 mm
Stromanschluss 230 V erforderlich



Artikel Nr.	55-005138	
Preis in €	298,00	

Bidirektionaler Funkknoten

Beschreibung:

Bidirektionaler Funkknoten in Ausführung strawa weiß 230 V, Überwachung und Steuerung von Funk-Systemen über das Internet bzw. WLAN-Netzwerk, Zugriff über Smartphone-APP, bis 32 Räume steuerbar, Schutzart: IP 30, Schutzklasse: III, Abmessungen B x H x T: 78,5 x 83,4 x 25,5 mm



Artikel Nr.	55-005139	
Preis in €	376,00	

Funkempfänger-Klemmleiste

Beschreibung:

4 (8)-Kanal Temperaturregler als Empfänger 230 V, 4x (8x) Relais-Schließerkontakt 5 (1) A, Anwendung: Heizen interne Antenne, LED-Anzeige pro Kanal, inklusive Pumpenmodul, Notlaufbetrieb, Schutzart IP 20 (IP 65 auf Anfrage), Schutzklasse II

Abmessungen 4-Kanal: 175 x 90 x 55 mm,

Abmessung 8-Kanal: 255 x 90 x 55 mm

4-Kanal: Max. 24 elektrothermische Stellantriebe 230 V

8-Kanal: Max. 32 elektrothermische Stellantriebe 230 V



Artikel Nr. 4 Kanal	55-005102		externe Funkantenne	55-005153
Preis in €	315,00		107,00	
Artikel Nr. 8 Kanal	55-005103		Antennenkabel	55-005154
Preis in €	376,00		66,00	

Funkempfänger-1 Kanal

Beschreibung:

1-Kanal Temperaturregler als Empfänger 230 V, Schließer 13 (3) A bis 3000 W,

Anwendung:

Heizen, Aufputz-Montage, LED-Anzeige für Anlernmodus, Funkverbindung, Störung, Notlaufbetrieb bei Störung, Schutzart IP 30, Schutzklasse II, Abmessung: 78 x 78 x 25,5 mm



Artikel Nr.	55-005101	
Preis in €	130,00	

2.7 Ausführungsbeispiele drahtgebundene und funkgesteuerte Komponenten

Ausführungsbeispiel drahtgebunden

Uhrenthermostat AP 230 V
Art.-Nr.: 55-005143



Digitales Raumthermostat C09 230 V
Art.-Nr.: 55-005155



Raumthermostat AP 230 V
Art.-Nr.: 55-005142
Art.-Nr.: 55-005140



Uhrenraumthermostat UP 230 V
Art.-Nr.: 55-005141



Raumthermostat UP 230 V
Art.-Nr.: 55-005145



Comfort strawalogiX RT6-STA8 230 V Klemmleiste
max. 6 Raumthermostate und 8 Stellantriebe Art.-Nr.: 2110 110 001

Comfort strawalogiX RT8-STA14 230 V Klemmleiste
max. 8 Raumthermostate und 14 Stellantriebe Art.-Nr.: 2110 110 002

für Einbau in Comfort-Schränke C80, C69 und CA

Zuordnung der Stellantriebe auf die Raumthermostate über das Wählrad



strawalogiX RT6-STA8 230 V Klemmleiste
max. 6 Raumthermostate und 8 Stellantriebe Art.-Nr.: 2110 110 003

strawalogiX RT8-STA14 230 V Klemmleiste
max. 8 Raumthermostate und 14 Stellantriebe Art.-Nr.: 2110 110 004

für Einbau in Standard-Schränke 80, 69 und A

Zuordnung der Stellantriebe bzw. Regelantriebe auf die Raumthermostate über das Wählrad



strawatherm Stellantriebe 230 V
Art.-Nr.: 55-005076

EGO-Regelantriebe 230 V
Art.-Nr.: 2110 210 001
EGO-M30-Regelantrieb 230 V
Art.-Nr.: 2110 210 002

Ausführungsbeispiel Funk

Funk-Uhrenthermostat AP
Art.-Nr.: 55-005144



Funk-Raumthermostat AP
Art.-Nr.: 55-005147



Funk-Uhrenraumthermostat UP
Art.-Nr.: 55-005138

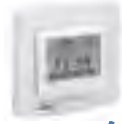

Funk-Raumthermostat AP
Art.-Nr.: 55-005147



Kanal 1

Kanal 2

Kanal 3

Funkempfänger 8-Kanal
Art.-Nr.: 55-005103

oder
Funkempfänger 4-Kanal
Art.-Nr.: 55-005102

Funkempfänger 1-Kanal
Art.-Nr.: 55-005101



1 x Bidirektionaler Funkknoten
Art.-Nr.: 55-005139
Überwachung und Steuerung von Funk-Systemen über das Internet oder WLAN-Netzwerk, Zugriff über Smartphone-APP



strawatherm Stellantriebe 230 V
Art.-Nr.: 55-005076



EGO-Regelantriebe 230 V
Art.-Nr.: 2110 210 001
EGO-M30-Regelantrieb 230 V
Art.-Nr.: 2110 210 002



strawatherm Stellantriebe 230 V
Art.-Nr.: 55-005076
EGO-Regelantriebe 230 V
Art.-Nr.: 2110 210 001
EGO-M30-Regelantrieb 230 V
Art.-Nr.: 2110 210 002



VERTEILERSCHRÄNKE

3.

3.1. STANDARD-VERTEILERSCHRANK

3.1.1. Unterputz-Verteilerschrank mit Standfüßen, Höhe 710 mm, Einbautiefe 80-120 mm	3.4
3.1.2. Unterputz-Verteilerschrank mit Standfüßen, Höhe 710 mm, Einbautiefe 110-150 mm	3.5
3.1.3. Unterputz-Verteilerschrank ohne Standfüße, Höhe 525 mm, Einbautiefe 80-120 mm	3.6
3.1.4. Zubehör Unterputz-Verteilerschränke	3.7
3.1.5. Unterputz-Wandschrank ohne Standfüße, Höhe 375 mm, Einbautiefe 80-120 mm	3.8
3.1.6. Zubehör Unterputz-Wandschrank	3.9
3.1.7. Aufputz-Verteilerschrank mit Standfüßen, Höhe 620 mm, Bautiefe 125 mm	3.10
3.1.8. Aufputz-Rückwand und Gehäuseabdeckung, Höhe 620 mm, Bautiefe 125 mm	3.11

3.2. COMFORT-VERTEILERSCHRANK

3.2.1. Comfort-Unterputz-Verteilerschrank mit Standfüßen, Höhe 760 mm, Einbautiefe 80-120 mm	3.12
3.2.2. Comfort-Unterputz-Verteilerschrank mit Standfüßen, Höhe 760 mm, Einbautiefe 110-150 mm	3.13
3.2.3. Zubehör Comfort-Unterputz- Verteilerschränke.....	3.14
3.2.4. Comfort-Aufputz-Verteilerschrank mit Standfüßen, Höhe 710 mm, Bautiefe 125 mm	3.15

3.3. TABELLE ZUR BESTIMMUNG DER SCHRANKGRÖSSE3.16

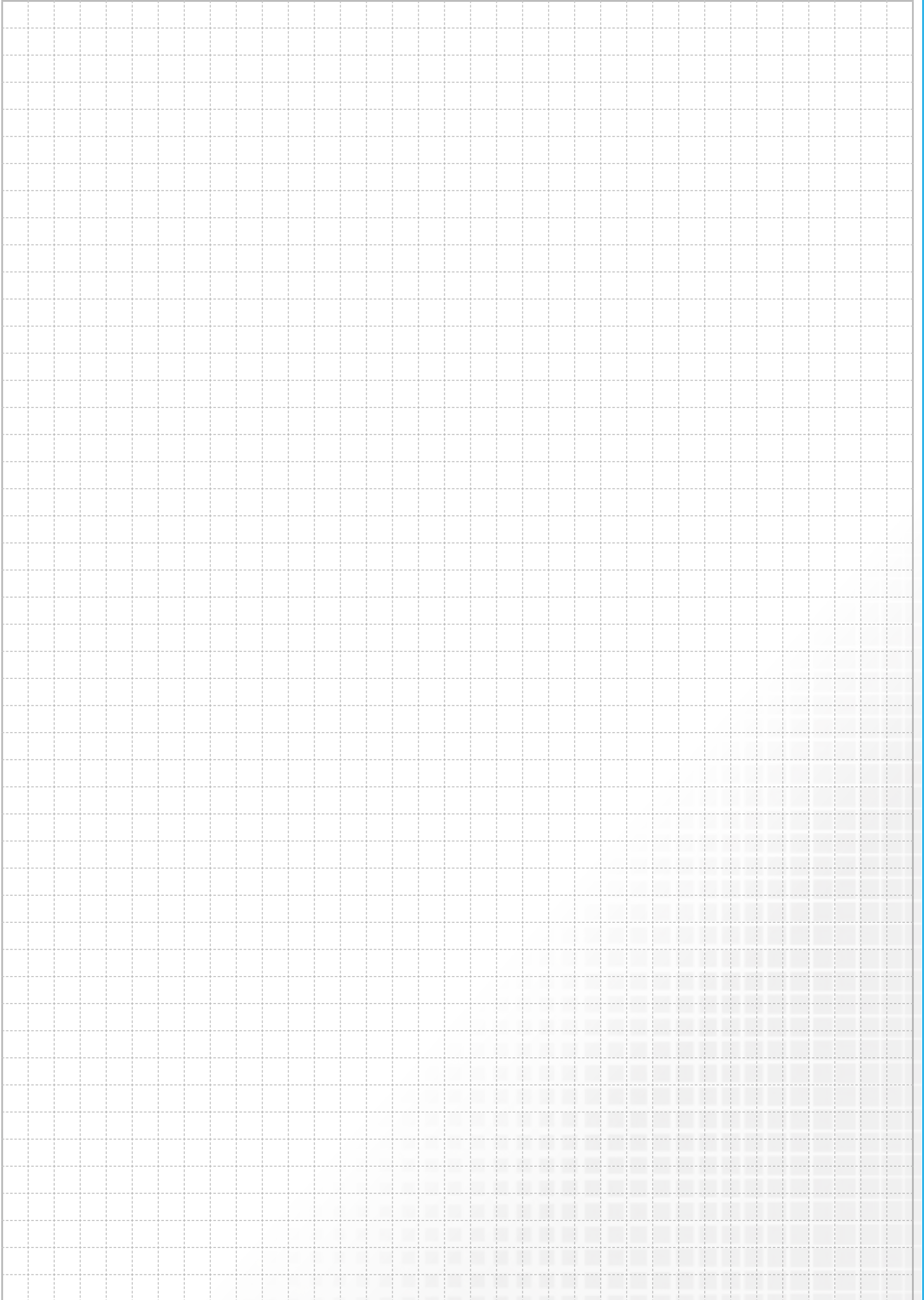

3.1 Standard - Verteilerschrank

3.1.1 Unterputz-Verteilerschrank mit Standfüßen, Höhe 710 mm, Einbautiefe 80-120 mm

UP-Schrank 80

Beschreibung:

Montagefreundlicher, variabler und formstabiler Unterputzschrank für den Einbau von Heizungsverteilern und Zubehör.

Einbauzarge:

Bautiefe 80 mm, aus feuerverzinktem Stahlblech mit seitlich universell vorgestanzten Rohrführungen, mit höhenverstellbaren Schrankfüßen (70 mm), abnehmbares und tiefenverstellbares (50 mm) Estrichprallblech in Weiß RAL 9016, abnehmbare Rohrumlenkschiene und zwei variablen C-Schienen mit Befestigungsmaterial

Frontblende:

aus galvanisch verzinktem Stahlblech mit Pulverbeschichtung in Weiß RAL 9016, abnehm- und tiefenverstellbar, mit Einstecklaschen und integrierter Stecktür mit versenktem weißem Drehriegel

Technische Daten:

Einbauhöhe: 710-780 mm

Einbautiefe: 80-120 mm

Einbaubreite: siehe Tabelle

Nischeneinbauhöhe von OK FFB: 650 mm

Nischeneinbaubreite: Schrankbreite + 20 mm

Optional mit:

Zylinderschloss mit 2 Schlüsseln, Tür mit Lüftungsschlitzen, Kunststofffront für schwierige Funkanwendungen, Flieseneinbaurahmen, siehe Zubehör Unterputz-Schrank 69, 80 und 85

Maßzeichnung:

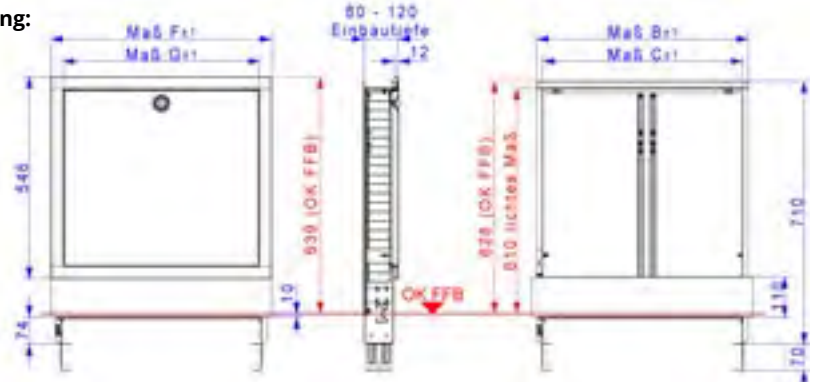

Maß/Typ	0,2	0,3	0,4	0,5	1,0	1,5	2,0	2,5	3,0	4,0
Maß B	330	385	435	490	575	725	875	1025	1175	1475
Maß C	296	351	401	455	540	690	840	990	1140	1440
Maß F	354	409	459	513	598	748	898	1048	1198	1498
Maß G	788	841	891	945	1030	1180	1330	1480	1630	1930



Größe	Einbauzarge Breite in mm	Warengruppe 60	Einbauzarge verzinkt	UP-Schrank 80 in RAL 9016
			Artikelnummer	Artikelnummer
0,2	330		60-078002	60-088002
			Listenpreis in €	39,00
0,3	385		60-078003	60-088003
			Listenpreis in €	41,25
0,4	435		60-078004	60-088004
			Listenpreis in €	43,75
0,5	490		60-078005	60-088005
			Listenpreis in €	50,00
1,0	575		60-078010	60-088010
			Listenpreis in €	52,50
1,5	725		60-078015	60-088015
			Listenpreis in €	60,25
2,0	875		60-078020	60-088020
			Listenpreis in €	66,50
2,5	1025		60-078025	60-088025
			Listenpreis in €	75,75
3,0	1175		60-078030	60-088030
			Listenpreis in €	82,50
4,0	1475		60-078040	60-088040
			Listenpreis in €	103,50

[direkt zum Datenblatt:](#)



UP-Schrank 69

Beschreibung:

Montagefreundlicher, variabler und formstabiler Unterputzschrank für den Einbau von Heizungsverteilern und Zubehör.

Einbauzarge:

Bautiefe 110 mm, aus feuerverzinktem Stahlblech mit seitlich universell vorgestanzten Rohrführungen, mit höhenverstellbaren Schrankfüßen (70 mm), abnehmbares und tiefenverstellbares (50 mm) Estrichprallblech in Weiß RAL 9016, abnehmbare Rohrumlenkschiene und zwei variablen C-Schienen mit Befestigungsmaterial

Frontblende:

aus galvanisch verzinktem Stahlblech mit Pulverbeschichtung in Weiß RAL 9016, abnehm- und tiefenverstellbar, mit Einstecklaschen und integrierter Stecktür mit versenktem weißem Drehriegel

Technische Daten:

Einbauhöhe: 710-780 mm

Einbautiefe: 110-150 mm

Einbaubreite: siehe Tabelle

Nischeneinbauhöhe von OK FFB: 650 mm

Nischeneinbaubreite: Schrankbreite + 20 mm

Optional mit:

Zylinderschloss mit 2 Schlüsseln, Tür mit Lüftungsschlitzen, Kunststofffront für schwierige Funkanwendungen, Flieseneinbaurahmen, siehe Zubehör Unterputz-Schrank 69, 80 und 85

Maßzeichnung:

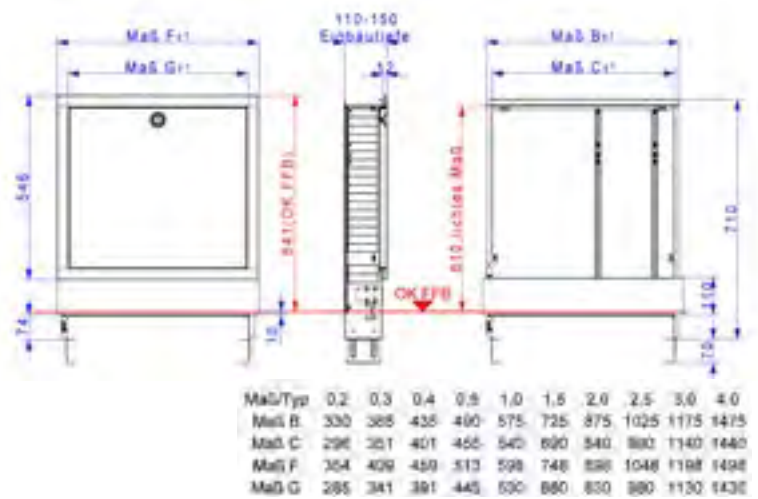

Größe	Einbauzarge Breite in mm	Warengruppe 60	Einbauzarge verzinkt	UP-Schrank 69 in RAL 9016
			Artikelnummer	Artikelnummer
0,2	330		60-076902	60-086902
			Listenpreis in €	39,00
0,3	385		60-076903	60-086903
			Listenpreis in €	41,25
0,4	435		60-076904	60-086904
			Listenpreis in €	43,75
0,5	490		60-076905	60-086905
			Listenpreis in €	50,00
1,0	575		60-076910	60-086910
			Listenpreis in €	52,50
1,5	725		60-076915	60-086915
			Listenpreis in €	60,25
2,0	875		60-076920	60-086920
			Listenpreis in €	66,50
2,5	1025		60-076925	60-086925
			Listenpreis in €	75,75
3,0	1175		60-076930	60-086930
			Listenpreis in €	82,50
4,0	1475		60-076940	60-086940
			Listenpreis in €	103,50

[direkt zum Datenblatt:](#)



3.1 Standard - Verteilerschrank

3.1.3 Wandschrank ohne Standfüße, Höhe 525 mm, Einbautiefe 80-120 mm

UP-Schrank 85

Beschreibung:

Montagefreundlicher, variabler und formstabiler Unterputz-Wandschrank für den Einbau von Heizungsverteilern und Zubehör.

Einbauzarge:

Bautiefe 80 mm, aus feuerverzinktem Stahlblech mit seitlich universell vorgestanzten Rohrführungen und zwei variablen C-Schienen mit Befestigungsmaterial, ohne Schrankfüßen und ohne Estrichprallblech

Frontblende:

aus galvanisch verzinktem Stahlblech mit Pulverbeschichtung in Weiß RAL 9016, abnehm- und tiefenverstellbar, mit Einstecklaschen und integrierter Stecktür mit versenktem weißem Drehriegel

Technische Daten:

Einbauhöhe: 525 mm
 Einbautiefe: 80-120 mm
 Einbaubreite: siehe Tabelle
 Nischeneinbauhöhe: 540 mm
 Nischeneinbaubreite: Schrankbreite + 20 mm

Optional mit:

Zylinderschloss mit 2 Schlüsseln, Tür mit Lüftungsschlitzen, Kunststofffront für schwierige Funkanwendungen,
 Flieseneinbaurahmen, siehe Zubehör Unterputz-Schrank 69, 80 und 85

Maßzeichnung:

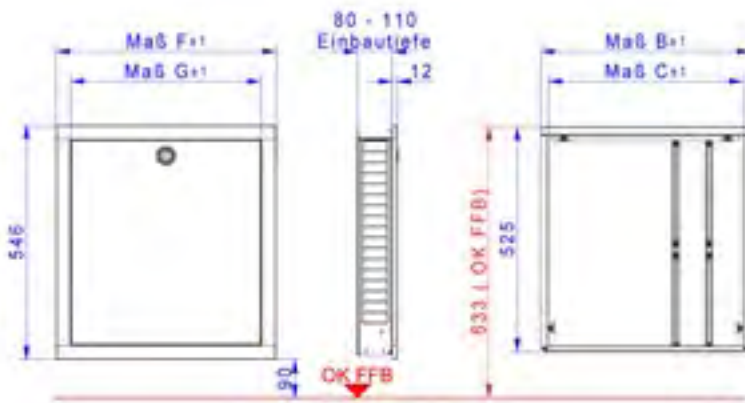









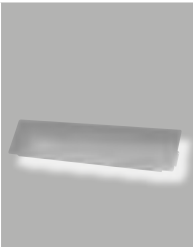



Maß/Typ	0,2	0,3	0,5
Maß B	330	385	490
Maß C	296	351	455
Maß F	354	409	513
Maß G	286	341	445

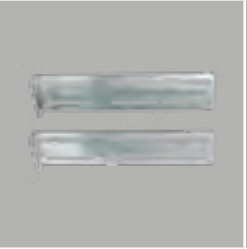

Größe	Einbauzarge Breite in mm	Warengruppe 60	Einbauzarge 85 verzinkt	UP-Schrank 85 in RAL 9016
			Artikelnummer	60-078502
0,2	330	Artikelnummer	60-078503	60-088503
		Listenpreis in €	38,50	93,50
0,3	385	Artikelnummer	60-078505	60-088505
		Listenpreis in €	40,75	98,00
0,5	490	Artikelnummer	60-078505	60-088505
		Listenpreis in €	49,50	115,50
direkt zum Datenblatt:				

Zubehör UP-Schrank 69, 80 und 85

Größe	Warengruppe 60				
		zweigeteiltes Estrichprallblech in RAL 9016	Frontblende in RAL 9016	Kunststoff-Frontblende in weiß	Flieseneinbau-rahmen aus Edelstahl
0,2	Artikelnummer	60-009802	60-188002	60-168002	60-038002
	Listenpreis in €	23,50	55,50	60,00	83,50
0,3	Artikelnummer	60-009803	60-188003	60-168003	60-038003
	Listenpreis in €	23,50	57,75	66,00	87,50
0,4	Artikelnummer	60-009804	60-188004	60-168004	60-038004
	Listenpreis in €	25,50	60,25	68,00	91,50
0,5	Artikelnummer	60-009805	60-188005	60-168005	60-038005
	Listenpreis in €	25,50	66,50	71,00	98,00
1,0	Artikelnummer	60-009810	60-188010	60-168010	60-038010
	Listenpreis in €	25,50	70,00	79,00	105,00
1,5	Artikelnummer	60-009815	60-188015	60-168015	60-038015
	Listenpreis in €	25,50	81,75	92,00	113,50
2,0	Artikelnummer	60-009820	60-188020	60-168020	60-038020
	Listenpreis in €	26,50	90,50	101,00	123,50
2,5	Artikelnummer	60-009825	60-188025	60-168025	60-038025
	Listenpreis in €	28,50	102,75	117,00	136,00
3,0	Artikelnummer	60-009830	60-188030	60-168030	60-038030
	Listenpreis in €	32,50	114,50	138,00	150,50
4,0	Artikelnummer	60-009840	60-188040	60-168040	60-038040
	Listenpreis in €	50,00	142,00	185,00	180,50
direkt zum Datenblatt:					

Warengruppe 60			
	Schrankfuß-Set UP-80-175	Schrankfuß-Set UP-80-280	Zylinderschloss (Bausatz)
Maße B x H	70 x 175	70 x 280	
Artikelnummer	60-008102	60-008103	60-006608
Listenpreis in €	12,50	14,00	11,50
direkt zum Datenblatt:			

3.1 Standard - Verteilerschrank

3.1.5 Wandschrank ohne Standfüße, Höhe 375 mm, Einbautiefe 80-120 mm

UP-Schrank 84

Beschreibung:

Montagefreundlicher, variabler und formstabiler Unterputz-Wandschrank für den Einbau von Heizungsverteilern und Zubehör.

Einbauzarge:

Bautiefe 80 mm, aus feuerverzinktem Stahlblech mit seitlich universell vorgestanzen Rohrführungen und zwei variablen C-Schienen mit Befestigungsmaterial, ohne Schrankfüßen und ohne Estrichprallblech

Frontblende:

aus galvanisch verzinktem Stahlblech mit Pulverbeschichtung in Weiß RAL 9016, abnehm-

und tiefenverstellbar, mit Einstecklaschen und integrierter Stecktür mit versenktem weißem Drehriegel

Technische Daten:

Einbauhöhe: 375 mm
Einbautiefe: 80-120 mm
Einbaubreite: siehe Tabelle
Nischeneinbauhöhe: 425 mm
Nischeneinbaubreite: Schrankbreite + 20 mm

Optional mit:

Zylinderschloss mit 2 Schlüsseln, Tür mit Lüftungsschlitzen, Kunststofffront für schwierige Funkanwendungen, Flieseneinbaurahmen, siehe Zubehör Unterputz-Schrank 84

Maßzeichnung:

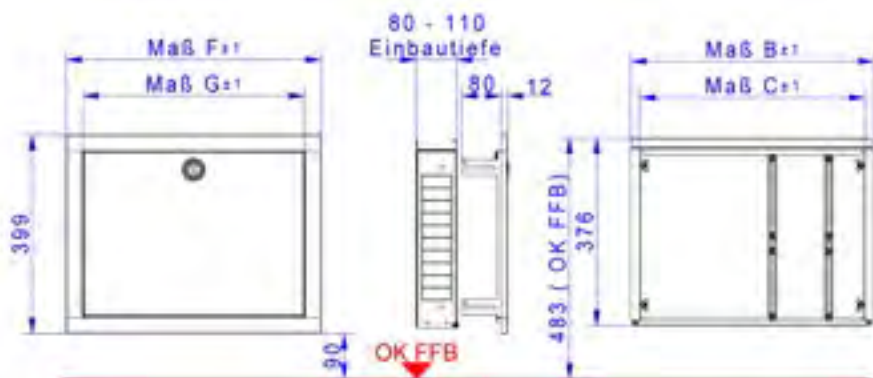



Maß/Typ	0,2	0,3	0,4	0,5	1,0	1,5
Maß B	330	385	435	490	575	725
Maß C	290	345	395	450	534	684
Maß F	354	409	459	513	598	748
Maß G	286	341	391	445	530	680



Größe	Einbauzarge Breite in mm	Warengruppe 60	Einbauzarge verzinkt	UP-Schrank 84 in RAL 9016	
			Artikelnummer	60-078402	60-088402
0,2	330		Listenpreis in €	31,25	78,00
0,3	385		Artikelnummer	60-078403	60-088403
			Listenpreis in €	33,25	82,00
0,4	435		Artikelnummer	60-078404	60-088404
			Listenpreis in €	34,25	84,00
0,5	490		Artikelnummer	60-078405	60-088405
			Listenpreis in €	36,50	88,50
1,0	575		Artikelnummer	60-078410	60-088410
			Listenpreis in €	39,50	95,50
1,5	725		Artikelnummer	60-078415	60-088415
			Listenpreis in €	42,50	105,50
direkt zum Datenblatt:					

Zubehör UP-Schrank 84



Größe	Warengruppe 60	Frontblende in RAL 9016	Kunststoff- Frontblende in weiß	Flieseneinbau- rahmen aus Edelstahl
		Artikelnummer	60-188402	60-168402
0,2	Listenpreis in €	46,75	59,00	78,00
0,3	Artikelnummer	60-188403	60-168403	60-038403
	Listenpreis in €	48,75	63,00	81,00
0,4	Artikelnummer	60-188404	60-168404	60-038404
	Listenpreis in €	49,75	65,00	83,00
0,5	Artikelnummer	60-188405	60-168405	60-038405
	Listenpreis in €	52,00	67,00	86,50
1,0	Artikelnummer	60-188410	60-168410	60-038410
	Listenpreis in €	56,00	73,00	91,50
1,5	Artikelnummer	60-188415	60-168415	60-038415
	Listenpreis in €	63,00	91,00	96,50
direkt zum Datenblatt:				

3.1 Standard - Verteilerschrank

3.1.7 Aufputz-Verteilerschrank mit Standfüßen, Höhe 620 mm, Bautiefe 125 mm

AP-Schrank A

Beschreibung:

Montagefreundlicher, variabler und formstabiler Aufputzschrank für den Einbau von Heizungsverteiltern und Zubehör.

Schrank:

Bautiefe 125 mm, aus galvanisch verzinktem Stahlblech, mit Pulverbeschichtung in Weiß RAL 9016 mit integrierter Steck-

tür mit versenktem weißem Drehriegel mit höhenverstellbaren Schrankfüßen (130 mm), zwei variablen C-Schienen mit Befestigungsmaterial

Technische Daten:

Bauhöhe: 620-750 mm
Bautiefe: 125 mm

Optional mit:

Zylinderschloss mit 2 Schlüsseln, Tür mit Lüftungsschlitzen, Kunststofftür für schwierige Funkanwendungen, siehe Tabelle

Maßzeichnung:

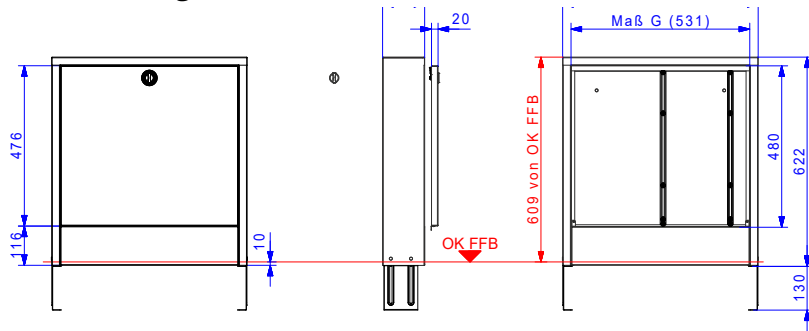

Typ	0,2	0,3	0,4	0,5	1,0	1,5	2,0	2,5	3,0
Maß F	337	392	442	496	582	732	882	1032	1182
Maß G	287	342	392	446	531	681	831	981	1131



Größe	Einbauzarge Breite in mm	Warengruppe 60	AP-Schrank A in RAL 9016	AP-Schrank A in RAL 9016 mit Kunststofffront
0,2	337	Artikelnummer	60-086602	60-186602
		Listenpreis in €	106,00	121,00
0,3	392	Artikelnummer	60-086603	60-186603
		Listenpreis in €	113,50	128,00
0,4	442	Artikelnummer	60-086604	60-186604
		Listenpreis in €	119,50	133,00
0,5	496	Artikelnummer	60-086605	60-186605
		Listenpreis in €	129,00	141,00
1,0	582	Artikelnummer	60-086610	60-186610
		Listenpreis in €	139,50	154,50
1,5	732	Artikelnummer	60-086615	60-186615
		Listenpreis in €	153,00	177,50
2,0	882	Artikelnummer	60-086620	60-186620
		Listenpreis in €	167,50	187,50
2,5	1032	Artikelnummer	60-086625	60-186625
		Listenpreis in €	184,00	199,00
3,0	1182	Artikelnummer	60-086630	60-186630
		Listenpreis in €	202,00	241,50
direkt zum Datenblatt:				

Rückwand & AP-Gehäuseabdeckung

Beschreibung:

Montagefreundliche, variable und formstabile Aufputzschrank-Variante bestehend aus separater Rückwand und Gehäuseabdeckung für den Einbau von Heizungsverteilern und Zubehör. Die Gehäuseabdeckung wird erst zur Fertigstellung des Gebäudes montiert und ist somit vor Beschädigung geschützt.

Rückwand:

aus feuerverzinktem Stahlblech mit zwei variablen C-Schienen mit Befestigungsmaterial

AP-Gehäuseabdeckung:

Bautiefe 125 mm, aus galvanisch verzinktem Stahlblech, mit Pulverbeschichtung in Weiß RAL 9016 mit integrierter Stecktür mit versenktem weißem Drehriegel

Optional mit:

Zylinderschloss mit 2 Schlüsseln, Tür mit Lüftungsschlitzen, Kunststofftür für schwierige Funkanwendungen, siehe Zubehör Unterputz-Schrank A

Technische Daten:

Bauhöhe: 620 mm
Bautiefe: 125 mm

Maßzeichnung:

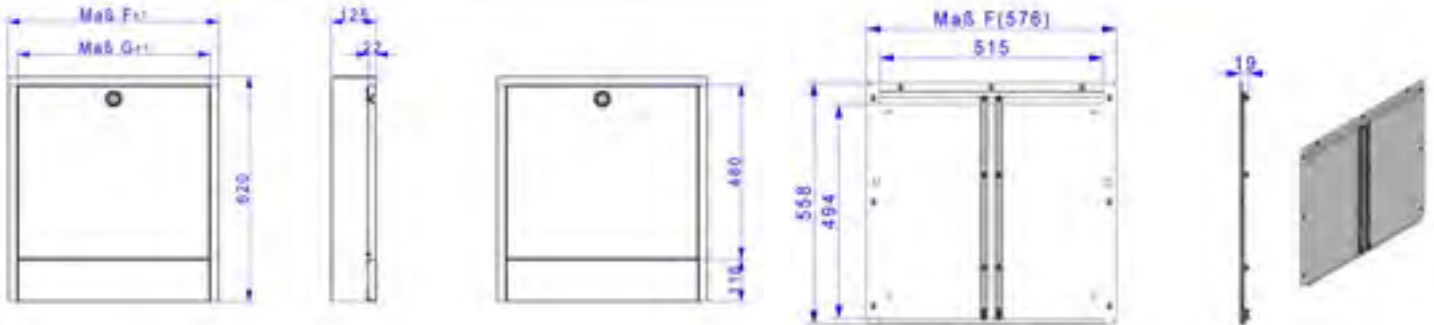

Maß/Typ	0,4	0,5	1,0	1,5	2,0	2,5	3,0
Maß F	440	495	580	730	830	1030	1180
Maß G	390	445	530	680	830	980	1130

Maß/Typ	0,4	0,5	1,0	1,5	2,0	2,5	3,0
Maß F	437	491	576	726	876	1026	1176



Größe	Warengruppe 60	Rückwand Breite in mm	Rückwand für AP-Gehäuse- abdeckung	Schrank Breite in mm	AP-Gehäuse- abdeckung in RAL 9016
0,4	Artikelnummer	437	60-076604	442	60-986604
	Listenpreis in €		20,50		94,50
0,5	Artikelnummer	491	60-076605	496	60-986605
	Listenpreis in €		21,50		95,50
1,0	Artikelnummer	576	60-076610	582	60-986610
	Listenpreis in €		23,00		101,00
1,5	Artikelnummer	726	60-076615	732	60-986615
	Listenpreis in €		28,00		109,00
2,0	Artikelnummer	876	60-076620	882	60-986620
	Listenpreis in €		35,00		117,50
2,5	Artikelnummer	1026	60-076625	1032	60-986625
	Listenpreis in €		40,50		132,00
3,0	Artikelnummer	1176	60-076630	1182	60-986630
	Listenpreis in €		45,50		146,50

[direkt zum Datenblatt:](#)



3.2 Comfort - Verteilerschrank

3.2.1 Comfort-Unterputz-Verteilerschrank mit Standfüßen, Höhe 760 mm, Einbautiefe 80-120 mm

Comfort-Unterputz-Schrank C80

Beschreibung:

Montagefreundlicher, variabler und formstabiler Unterputzschrank für Heizungsverteiler mit größerer Einbaufläche für Zubehör, wie z. B. Klemmleiste und Wasserzählereinbaustrecken, Größere Einbaufläche der Station für:

- komfortable Platzierung der Einbauteile
- übersichtliche, feste und saubere Verdrahtung der Stellantriebe auf die Klemmleiste
- Einbaumöglichkeit von Wasserzählereinbaustrecken bei geringstmöglicher Schrankgröße
- schnelle Klickmontage von Zubehör

Einbauzarge:

Bautiefe 80 mm, aus feuerverzinktem Stahlblech mit seitlich universell vorgestanzten Rohrführungen, mit höhenverstellbaren Schrankfüßen (130 mm), abnehmbares und tiefenverstellbares (50 mm) Estrichprallblech in Weiß RAL 9016, abnehmbare Rohrumlenkschiene und zwei variablen C-Schienen mit Befestigungsmaterial

Frontblende:

aus galvanisch verzinktem Stahlblech mit Pulverbeschichtung in Weiß RAL 9016, abnehm- und tiefenverstellbar, mit Einstecklaschen und integrierter Stecktür mit versenktem weißem Drehriegel

Technische Daten:

Einbauhöhe: 760-890 mm
Einbautiefe: 80-120 mm
Einbaubreite: siehe Tabelle
Nischeneinbauhöhe von OK FFB: 720 mm
Nischeneinbaubreite: Schrankbreite + 20 mm

Optional mit:

Zylinderschloss mit 2 Schlüsseln, Tür mit Lüftungsschlitzen, Kunststofffront für schwierige Funkanwendungen, Flieseneinbaurahmen, siehe Zubehör Unterputz-Schrank C69 und C80

Maßzeichnung:

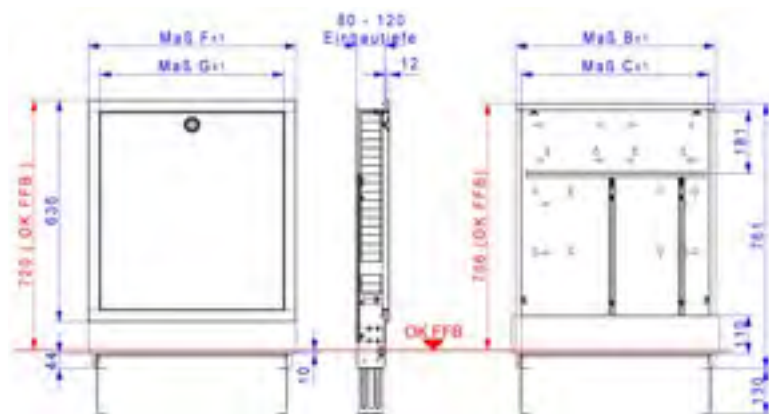

Maß/Typ	0,4	0,5	1,0	1,5	2,0	2,5	3,0	4,0
Maß B	435	490	575	725	875	1025	1175	1475
Maß C	401	455	540	690	840	990	1140	1440
Maß F	459	513	598	748	898	1048	1198	1498
Maß G	391	445	530	680	830	980	1130	1430



Größe	Einbauzarge Breite in mm	Warengruppe 60	Comfort Einbauzarge C80 in verzinkt	Comfort UP Schrank C80 in RAL 9016
			Artikelnummer	60C078004
0,4	435	Artikelnummer	60C078004	60C088004
		Listenpreis in €	56,25	133,00
0,5	490	Artikelnummer	60C078005	60C088005
		Listenpreis in €	58,25	137,00
1,0	575	Artikelnummer	60C078010	60C088010
		Listenpreis in €	60,25	143,00
1,5	725	Artikelnummer	60C078015	60C088015
		Listenpreis in €	67,75	162,00
2,0	875	Artikelnummer	60C078020	60C088020
		Listenpreis in €	74,50	179,00
2,5	1025	Artikelnummer	60C078025	60C088025
		Listenpreis in €	83,00	200,00
3,0	1175	Artikelnummer	60C078030	60C088030
		Listenpreis in €	96,50	231,00
4,0	1475	Artikelnummer	60C078040	60C088040
		Listenpreis in €	113,75	273,00

[direkt zum Datenblatt:](#)



Comfort-Unterputz-Schrank C69

Beschreibung:

Montagefreundlicher, variabler und formstabiler Unterputzschrank für Heizungsverteiler mit größerer Einbaufläche für Zubehör, wie z. B. Klemmleiste und Wasserzählereinbaustrecken,

Größere Einbaufläche der Station für:

- komfortable Platzierung der Einbauteile
- übersichtliche, feste und saubere Verdrahtung der Stellantriebe auf die Klemmleiste
- Einbaumöglichkeit von Wasserzählereinbaustrecken bei geringstmöglicher Schrankgröße
- schnelle Klickmontage von Zubehör

Einbauzarge:

Bautiefe 110 mm, aus feuerverzinktem Stahlblech mit seitlich universell vorgestanzten Rohrführungen, mit höhenverstellbaren Schrankfüßen (130 mm), abnehmbares und tiefenverstellbares (50 mm) Estrichprallblech in Weiß RAL 9016, abnehmbare Rohrumlenkschiene und zwei variablen C-Schienen mit Befestigungsmaterial

Frontblende:

aus galvanisch verzinktem Stahlblech mit Pulverbeschichtung in Weiß RAL 9016, abnehm- und tiefenverstellbar, mit Einstecklaschen und integrierter Stecktür mit versenktem weißem Drehriegel

Technische Daten:

Einbauhöhe: 760-890 mm
 Einbautiefe: 110-150 mm
 Einbaubreite: siehe Tabelle
 Nischeneinbauhöhe von OK FFB: 720 mm
 Nischeneinbaubreite: Schrankbreite + 20 mm

Optional mit:

Zylinderschloss mit 2 Schlüsseln, Tür mit Lüftungsschlitzen, Kunststofffront für schwierige Funkanwendungen, Flieseneinbaurahmen, siehe Zubehör Unterputz-Schrank C69, C80

Maßzeichnung:

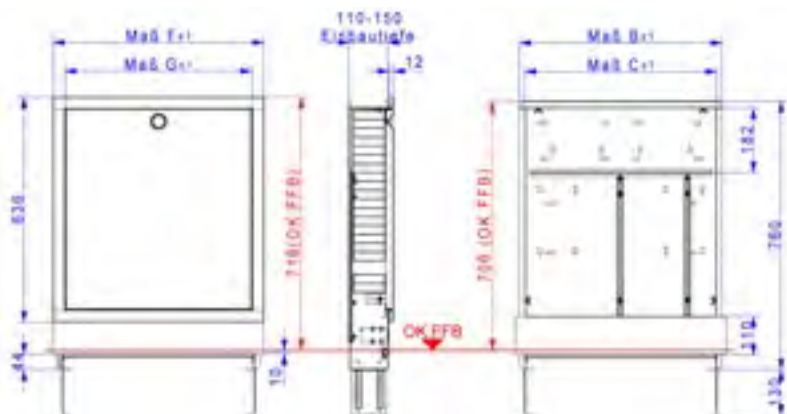

Maß/Typ	0,4	0,5	1,0	1,5	2,0	2,5	3,0	4,0
Maß B	435	490	575	725	875	1025	1175	1475
Maß C	401	455	540	690	840	990	1140	1440
Maß F	459	513	598	748	898	1048	1198	1498
Maß G	391	445	530	680	830	980	1130	1430



Größe	Einbauzarge Breite in mm	Warengruppe 60	Comfort Einbauzarge C69 in verzinkt	Comfort UP Schrank C69 in RAL 9016
0,4	435	Artikelnummer	60C076904	60C086904
		Listenpreis in €	56,25	133,00
0,5	490	Artikelnummer	60C076905	60C086905
		Listenpreis in €	58,25	137,00
1,0	575	Artikelnummer	60C076910	60C086910
		Listenpreis in €	60,25	143,00
1,5	725	Artikelnummer	60C076915	60C086915
		Listenpreis in €	67,75	162,00
2,0	875	Artikelnummer	60C076920	60C086920
		Listenpreis in €	74,50	179,00
2,5	1025	Artikelnummer	60C076925	60C086925
		Listenpreis in €	83,00	200,00
3,0	1175	Artikelnummer	60C076930	60C086930
		Listenpreis in €	96,50	231,00
4,0	1475	Artikelnummer	60C076940	60C086940
		Listenpreis in €	113,75	273,00
direkt zum Datenblatt:				

3.2 Comfort - Verteilerschrank

3.2.3 Zubehör Comfort-Unterputz-Verteilerschränke

Zubehör Comfort-Unterputz-Schrank C69 und C80



Größe	Warengruppe 60	Comfort-Frontblende in Weiß RAL 9016	Comfort-Kunststoff-Frontblende in Weiß RAL 9016
0,4	Artikelnummer	60C188004	60C168004
	Listenpreis in €	76,75	97,00
0,5	Artikelnummer	60C188005	60C168005
	Listenpreis in €	78,75	108,50
1,0	Artikelnummer	60C188010	60C168010
	Listenpreis in €	82,75	116,50
1,5	Artikelnummer	60C188015	60C168015
	Listenpreis in €	94,25	128,00
2,0	Artikelnummer	60C188020	60C168020
	Listenpreis in €	104,50	143,50
2,5	Artikelnummer	60C188025	60C168025
	Listenpreis in €	117,00	166,00
3,0	Artikelnummer	60C188030	60C168030
	Listenpreis in €	134,50	183,50
4,0	Artikelnummer	60C188040	60C168040
	Listenpreis in €	159,25	208,50
direkt zum Datenblatt:			

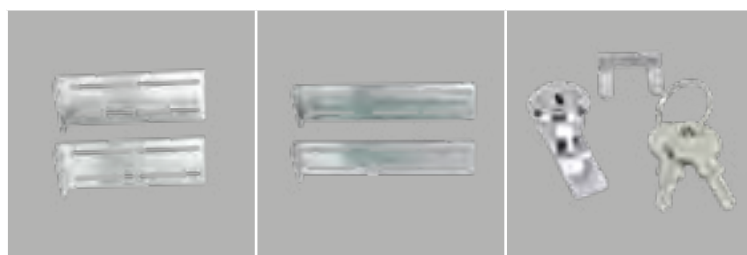

Warengruppe 60	Schrankfuß-Set UP-80-175	Schrankfuß-Set UP-80-280	Zylinderschloss (Bausatz)
Maße B x H	70 x 175	70 x 280	
Artikelnummer	60-008102	60-008103	60-006608
Listenpreis in €	12,50	14,00	11,50
direkt zum Datenblatt:			

Comfort-Aufputz-Schrank CA

Beschreibung:

Montagefreundlicher, variabler und formstabiler Aufputzschrank für Heizungsverteiler und Zubehör.

Größere Einbaufäche der Station für:

- komfortable Platzierung der Einbauteile
- übersichtliche, feste und saubere Verdrahtung der Stellantriebe auf die Klemmleiste
- Einbaumöglichkeit von Wasserzähler-einbaustrecken bei geringstmöglicher Schrankgröße
- schnelle Klickmontage von Zubehör

Schrank:

Bautiefe 125 mm, aus galvanisch verzinktem Stahlblech, mit Pulverbeschichtung in Weiß RAL 9016 mit integrierter Stecktür mit versenktem weißem Drehriegel mit höhenverstellbaren Schrankfüßen (130 mm), zwei variablen C-Schienen mit Befestigungsmaterial

Technische Daten:

Bauhöhe: 710-840 mm
Bautiefe: 125 mm

Optional mit:

Zylinderschloss mit 2 Schlüsseln, Tür mit Lüftungsschlitzen, Kunststofftür für schwierige Funkanwendungen, siehe Tabelle

Maßzeichnung:

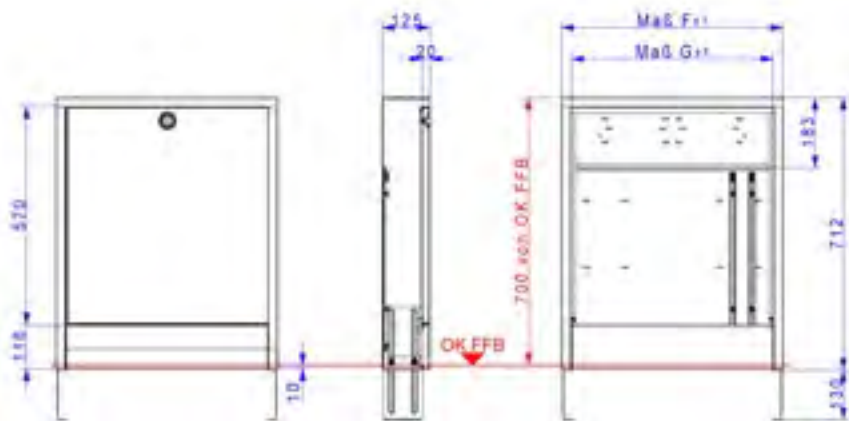

Maß/Typ	0,4	0,5	1,0	1,5	2,0	2,5	3,0	4,0
Maß F	442	496	582	732	882	1032	1182	1482
Maß G	392	446	531	681	831	981	1131	1431



Größe	Einbau- zarge Breite in mm	Warengruppe 60	Comfort-AP-Schrank CA in RAL 9016
0,4	442	Artikelnummer	60C086604
		Listenpreis in €	160,00
0,5	496	Artikelnummer	60C086605
		Listenpreis in €	166,00
1,0	582	Artikelnummer	60C086610
		Listenpreis in €	174,00
1,5	732	Artikelnummer	60C086615
		Listenpreis in €	186,00
2,0	882	Artikelnummer	60C086620
		Listenpreis in €	208,00
2,5	1032	Artikelnummer	60C086625
		Listenpreis in €	233,00
3,0	1182	Artikelnummer	60C086630
		Listenpreis in €	252,00
4,0	1482	Artikelnummer	60C086640
		Listenpreis in €	291,00

[direkt zum Datenblatt:](#)

3.3 Tabelle zur Bestimmung der Schrankgröße

Schrankauswahltabelle für UP-Schränke 69, 80 und 85 / Comfort-UP-Schränke C69 und C80

UP-Schrank	0,2	0,3	0,4	0,5	1,0	1,5 ⁴	2,0	2,5	3,0	4,0
Schrankbreite	330	385	435	490	575	725	875	1025	1175	1475

Edelstahlverteiler e-class 43, 45, 52

Anschlussgarnitur	Anzahl der Abgänge pro Verteiler									
AG ¾" (1")	2-3	4	5	6	7-8	9-11	12-14	15-16	17-19	20-25
AG ¾" (1") V	-	2	3	4	5-6	7-9	10-12	13-15	16-17	18-23
AG ¾" (1") WMZ-2F	-	-	-	2	3-4	5-7	8-10	11-13	14-15	16-21
AG ¾" (1") V-WMZ-2F	-	2	3	4	5-6	7-9	10-12	13-15	16-17	18-23

Edelstahlverteiler e-class Typ 18, 53, 55, 63 ¹

Anschlussgarnitur	Anzahl der Abgänge pro Verteiler									
AG ¾" (1")	2	3	4	5	6-7	8-10	11-13	14-15	16-18	19-24
AG ¾" (1") V	-	-	2	3	4-5	6-8	9-11	12-14	15-16	17-22
AG ¾" (1") WMZ-2F	-	-	-	-	2-3	4-6	7-9	10-12	13-14	15-20
AG ¾" (1") V-WMZ-2F ²	-	-	2	3	4-5	6-8 ³	9-11	12-14	15-16	17-22

Hinweis: Bei Einbau von Wasserzählerstrecken W1 (Kaltwasserzählerstrecke) und W2 (Kalt- und Warmwasserstrecke) vertikal neben dem e-class Verteiler müssen bei W1 - 2 Heizkreise und bei W2 - 3 Heizkreise für die Schrankauswahl dazu gerechnet werden. Bei zusätzlichem Zirkulationsventil Kemper Multitherm DN 15 müssen nochmal 2 Hkr. dazugerechnet werden.

Beispiel für Schrankauswahl für UP

Verteiler für FB-Heizung	Anschlussgarnitur	Anzahl Heizkreise	Schrankgröße 1,5
¹ e-class 63	+ ² AG ¾" -V-WMZ-2F	+ ³ 8 Hkr.	= ⁴ UP-Schrank (B x H) 725 x 710 mm

Schrankauswahltabelle für AP-Schrank A / Comfort-AP-Schränke CA

AP-Schrank	0,2	0,3	0,4	0,5	1,0	1,5 ⁴	2,0	2,5	3,0
Schrankbreite	337	392	442	496	582	732	882	1032	1182

Edelstahlverteiler e-class 43, 45, 52

Anschlussgarnitur	Anzahl der Abgänge pro Verteiler									
AG ¾" (1") V	2	3	4	5	6-7	8-9	10-12	13-15	16-18	
AG ¾" (1") V-WMZ-2F	2	3	4	5	6-7	8-9	10-12	13-15	16-18	

Edelstahlverteiler e-class 18, 53, 55, 63 ¹

Anschlussgarnitur	Anzahl der Abgänge pro Verteiler									
AG ¾" (1") V	-	2	3	4	5-6	7-8	9-11	12-14	15-17	
AG ¾" (1") V-WMZ-2F ²	-	2	3	4	5-6	7-8 ³	9-11	12-14	15-17	

Hinweis: Bei Einbau von Wasserzählerstrecken W1 (Kaltwasserzählerstrecke) und W2 (Kalt- und Warmwasserstrecke) vertikal neben dem e-class Verteiler müssen bei W1 - 3 Heizkreise und bei W2 - 5 Heizkreise für die Schrankauswahl dazu gerechnet werden. Standardausführung bei AP-Schrank A sind nur vertikale Anschlussgarnituren (Primäranschluss von unten), auf Anfrage horizontale Anschlussgarnituren bei seitlicher Ausstattung des AP-Schranks möglich, bitte wenden Sie sich an unser Technikerteam. Bei zusätzlichem Zirkulationsventil Kemper Multitherm DN 15 müssen nochmal 2 Hkr. dazugerechnet werden.

Beispiel für Schrankauswahl für AP

Verteiler für FB-Heizung	Anschlussgarnitur	Anzahl Heizkreise	Schrankgröße 1,5
¹ e-class 63	+ ² AG ¾" -V-WMZ-2F	+ ³ 8 Hkr.	= ⁴ AP-Schrank (B x H) 725 x 710 mm

Anschlussgarnituren

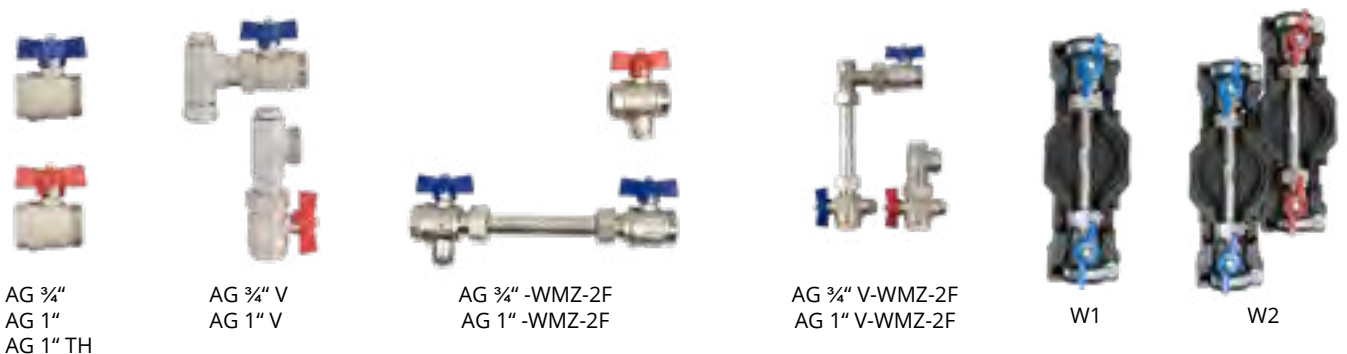

AG ¾"
AG 1"
AG 1" TH

AG ¾" V
AG 1" V

AG ¾" -WMZ-2F
AG 1" -WMZ-2F

AG ¾" V-WMZ-2F
AG 1" V-WMZ-2F

W1

W2



**COMFORT-ANSCHLUSSSTATIONEN
FÜR FUSSBODENHEIZKREISE MIT
MANUELLEM HYDRAULISCHEN
ABGLEICH DER HEIZKREISE**

4.

4.1 Comfort-Fußbodenheizkreis-Anschlussstationen Inhaltsverzeichnis

Primäranschluss	Wärme- zählereinbau- strecke	Wasser- zählereinbau- strecke	Klemmleiste + Stellantrieb + Verdrahtung	Seite
-----------------	------------------------------------	-------------------------------------	--	-------

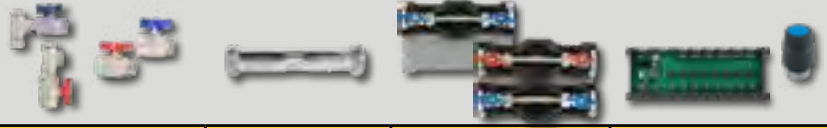

4.1.1
Comfort-Anschlussstation
FBH im Unterputzschrank
C80
Einbauhöhe von OK FFB 720 mm
Einbautiefe 80-120 mm

horizontal				4.8
horizontal			X	4.8
horizontal	X			4.10
horizontal	X	kalt		4.10
horizontal	X	kalt + warm		4.10
horizontal	X		X	4.11
horizontal	X	kalt	X	4.11
horizontal	X	kalt + warm	X	4.11
vertikal				4.9
vertikal			X	4.9
vertikal	X			4.12
vertikal	X	kalt		4.12
vertikal	X	kalt + warm		4.12
vertikal	X		X	4.13
vertikal	X	kalt	X	4.13
vertikal	X	kalt + warm	X	4.13

4.1.2
Comfort-Anschlussstation
FBH im Unterputzschrank
C69
Einbauhöhe von OK FFB 720 mm
Einbautiefe 110-150 mm

vertikal	X			4.14
vertikal	X	kalt		4.14
vertikal	X	kalt + warm		4.14
vertikal	X		X	4.15
vertikal	X	kalt	X	4.15
vertikal	X	kalt + warm	X	4.15

4.1.3
Comfort-Anschlussstation
FBH im Aufputzschrank
CA
Einbauhöhe von OK FFB 700 mm
Bautiefe 125 mm

vertikal				4.16
vertikal			X	4.16
vertikal	X			4.18
vertikal	X	kalt		4.18
vertikal	X	kalt + warm		4.18
vertikal	X		X	4.19
vertikal	X	kalt	X	4.19
vertikal	X	kalt + warm	X	4.19

Primäranschluss	Wärme- zählereinbau- strecke	Wasser- zählereinbau- strecke	Klemmleiste + Stellantrieb + Verdrahtung	Seite
-----------------	------------------------------------	-------------------------------------	--	-------

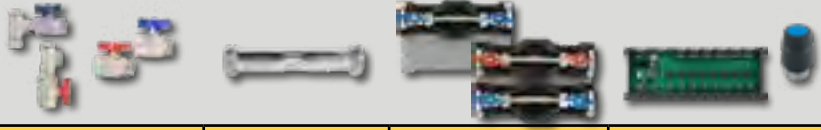

4.2.1
Comfort-Regelstationen
im *Unterputzschrank*
C69
Einbauhöhe von OK FFB 720 mm
Einbautiefe 110-150 mm

horizontal				4.20
horizontal			X	4.20
horizontal	X			4.22
horizontal	X	kalt		4.22
horizontal	X	kalt + warm		4.22
horizontal	X		X	4.23
horizontal	X	kalt	X	4.23
horizontal	X	kalt + warm	X	4.23

4.2.2
Comfort-Regelstationen
im *Aufputzschrank*
CA
Einbauhöhe von OK FFB 700 mm
Bautiefe 125 mm

vertikal				4.21
vertikal			X	4.21
vertikal	X			4.24
vertikal	X	kalt		4.24
vertikal	X	kalt + warm		4.24
vertikal	X		X	4.25
vertikal	X	kalt	X	4.25
vertikal	X	kalt + warm	X	4.25

Primäranschluss	Wärme-zählereinbau-strecke	Wasser-zählereinbau-strecke	Klemmleiste + Stellantrieb + Verdrahtung	Seite
-----------------	----------------------------	-----------------------------	--	-------

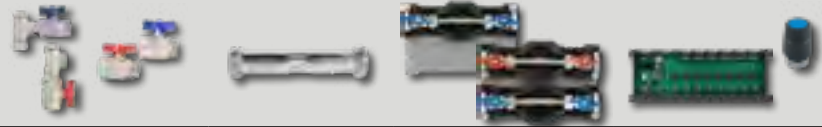

4.3
Comfort-Festwertregel-Anschlussstationen mit Hochtemperaturabgang im Unterputzschrank C69
 Einbauhöhe von OK FFB 720 mm
 Einbautiefe 110-150 mm

1 Hochtemperaturabgang				
horizontal				4.26
horizontal			X	4.26
horizontal	X			4.28
horizontal	X	kalt		4.28
horizontal	X	kalt + warm		4.28
horizontal	X		X	4.30
horizontal	X	kalt	X	4.30
horizontal	X	kalt + warm	X	4.30
2 Hochtemperaturabgänge				
horizontal				4.27
horizontal			X	4.27
horizontal	X			4.29
horizontal	X	kalt		4.29
horizontal	X	kalt + warm		4.29
horizontal	X		X	4.31
horizontal	X	kalt	X	4.31
horizontal	X	kalt + warm	X	4.31

4.4
Comfort-Festwertregel-Anschlussstationen mit Systemtrennung im Unterputzschrank C69
 Einbauhöhe von OK FFB 720 mm
 Einbautiefe 110-150 mm

horizontal				4.32
horizontal			X	4.32
vertikal	X			4.34
vertikal	X	kalt		4.34
vertikal	X	kalt + warm		4.34
vertikal	X		X	3.35
vertikal	X	kalt	X	4.35
vertikal	X	kalt + warm	X	4.35

Primäranschluss	Wärme- zählereinbau- strecke	Wasser- zählereinbau- strecke	Klemmleiste + Stellantrieb + Verdrahtung	Seite
-----------------	------------------------------------	-------------------------------------	--	-------



4.5.1
Comfort-Mischstationen im
Unterputzschrank C69

Einbauhöhe von OK FFB 720 mm
Einbautiefe 110-150 mm

horizontal				4.36
horizontal			X	4.36
horizontal	X			4.38
horizontal	X	kalt		4.38
horizontal	X	kalt + warm		4.38
horizontal	X		X	4.39
horizontal	X	kalt	X	4.39
horizontal	X	kalt + warm	X	4.39

4.5.2
Comfort-Mischstationen im
Aufputzschrank CA

Einbauhöhe von OK FFB 700 mm
Bautiefe 125 mm

vertikal				4.37
vertikal			X	4.37
vertikal	X			4.40
vertikal	X	kalt		4.40
vertikal	X	kalt + warm		4.40
vertikal	X		X	4.41
vertikal	X	kalt	X	4.41
vertikal	X	kalt + warm	X	4.41

Primäranschluss	Wärme-zählereinbau-strecke	Wasser-zählereinbau-strecke	Klemmleiste + Stellantrieb + Verdrahtung	Seite
-----------------	----------------------------	-----------------------------	--	-------

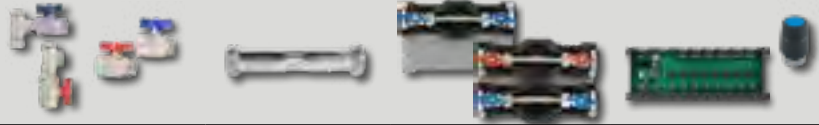

4.6
Comfort-Misch-Anschluss-
stationen mit Hochtemperatur-
abgang im Unterputzschrank
C69
 Einbauhöhe von OK FFB 720 mm
 Einbautiefe 110-150 mm

1 Hochtemperaturabgang				
horizontal				4.42
horizontal			X	4.42
horizontal	X			4.44
horizontal	X	kalt		4.44
horizontal	X	kalt + warm		4.44
horizontal	X		X	4.46
horizontal	X	kalt	X	4.46
horizontal	X	kalt + warm	X	4.46
2 Hochtemperaturabgänge				
horizontal				4.43
horizontal			X	4.43
horizontal	X			4.45
horizontal	X	kalt		4.45
horizontal	X	kalt + warm		4.45
horizontal	X		X	4.47
horizontal	X	kalt	X	4.47
horizontal	X	kalt + warm	X	4.47

4.7
Comfort-Misch-Anschluss-
stationen mit Systemtrennung
im Unterputzschrank C69
 Einbauhöhe von OK FFB 720 mm
 Einbautiefe 110-150 mm

horizontal				4.48
horizontal			X	4.48
vertikal	X			4.50
vertikal	X	kalt		4.50
vertikal	X	kalt + warm		4.50
vertikal	X		X	4.51
vertikal	X	kalt	X	4.51
vertikal	X	kalt + warm	X	4.51

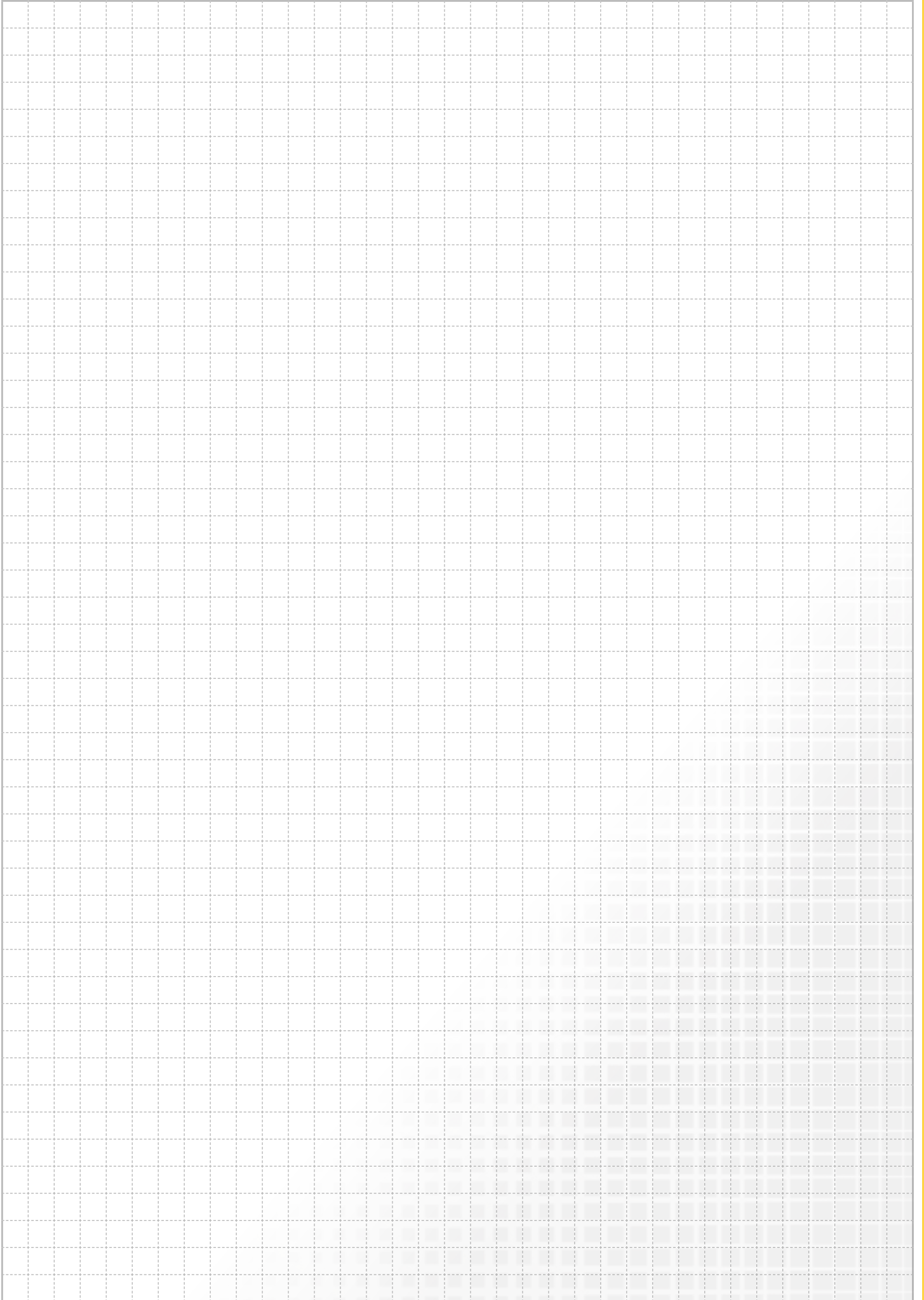

4.1 Comfort-Fußbodenheizkreis-Anschlussstationen

4.1.1 Comfort-Anschlussstationen FBH im Unterputzschrank C80

Comfort Anschlussstation FBH-63-H-C80

Beschreibung:

Anschlussstation für Flächenheizung im Unterputzschrank montierter Edelstahlverteiler mit regulierbaren Durchflussanzeigern und Thermostatventileinsätzen (30x1,5), horizontale Anschlussgarnitur ohne Wärmezählerverrohrung, optional mit vormontierten und vorverdrahteten Stellantrieben auf vormontierter Klemmleiste.

Auslegungsdaten:

max. Volumenstrom: 2,14 m³/h
max. Betriebstemperatur: -10 - 70 °C
max. Betriebsdruck: 4 bar

bestehend aus:

Edelstahlverteiler e-class 63 (DN 32)
SFEE-Ventil im VL- und RL-Balken
VL-Balken mit Regolux DFA 0-3 l/min
RL-Balken mit THV-Einsätzen VA 30x1,5

Anschlussgarnitur:

2x Kugelhahn DN 20

Primäranschlüsse:

links, horizontal mit 3/4" IG

Sekundäranschlüsse:

vertikal mit 3/4" AG und Konus

Comfort-Unterputzverteilerschrank C80

verzinkte Einbauzarge Tiefe 80 mm
höhenverstellbare FüÙe bis 130 mm
Frontblende mit Stecktür in weiß RAL 9016 mit Stecklaschen und Drehriegel
Tiefe: 80 - 120 mm
Höhe: 760 - 890 mm
Nischeneinbauhöhe von OK FFB: 720 mm
Nischeneinbaubreite Schrankbreite + 20mm

optional mit:

strawatherm Stellantrieben 230 V stromlos geschlossen, mit Re-Open-Funktion
strawalogiX RT-STA Klemmleiste 230 V mit individueller Zuordnung der Stellantriebe zum Raumthermostat



Hkr.	Schrankbreite B in mm	Warengruppe 520	FBH-63-H-C80 ohne Elektrozubehör	FBH-63-H-C80-E mit Elektrozubehör
2	435	Artikelnummer	5201 100 302	5201 105 302
		Listenpreis in €	251,00	432,00
3	435	Artikelnummer	5201 100 303	5201 105 303
		Listenpreis in €	278,00	474,00
4	435	Artikelnummer	5201 100 304	5201 105 304
		Listenpreis in €	308,00	520,00
5	490	Artikelnummer	5201 100 305	5201 105 305
		Listenpreis in €	350,00	577,00
6	575	Artikelnummer	5201 100 306	5201 105 306
		Listenpreis in €	385,00	628,00
7	575	Artikelnummer	5201 100 307	5201 105 307
		Listenpreis in €	413,00	671,00
8	725	Artikelnummer	5201 100 308	5201 105 308
		Listenpreis in €	461,00	735,00
9	725	Artikelnummer	5201 100 309	5201 105 309
		Listenpreis in €	489,00	811,00
10	725	Artikelnummer	5201 100 310	5201 105 310
		Listenpreis in €	518,00	855,00
11	875	Artikelnummer	5201 100 311	5201 105 311
		Listenpreis in €	562,00	915,00
12	875	Artikelnummer	5201 100 312	5201 105 312
		Listenpreis in €	592,00	960,00
direkt zum Datenblatt:				

Optionales Zubehör mit Mehrpreis
siehe S. 1.18
(Achtung eventuelle Schrankgrößenänderung)

Strangreguliertventil Ballorex Vario DN 20



55-005181

67,00

Differenzdruckregler Ballorex DP DN 20



55-005184

125,00

Autoflow®



55-005007

123,00

Comfort Anschlussstation FBH-63-V-C80

Beschreibung:

Anschlussstation für Flächenheizung im Unterputzschrank montierter Edelstahlverteiler mit regulierbaren Durchflussanzeigern und Thermostatventileinsätzen (30x1,5), vertikale Anschlussgarnitur ohne Wärmezählerverrohrung, optional mit vormontierten und vorverdrahteten Stellantrieben auf vormontierter Klemmleiste

Auslegungsdaten:

max. Volumenstrom: 2,14 m³/h
 max. Betriebstemperatur: -10 - 70 °C
 max. Betriebsdruck: 4 bar

bestehend aus:

Edelstahlverteiler e-class 63 (DN 32)
 SFEE-Ventil im VL- und RL-Balken
 VL-Balken mit Regolux DFA 0-3 l/min
 RL-Balken mit THV-Einsätzen VA 30x1,5

Anschlussgarnitur:

2x 90°-Anschlusswinkel und
 2x Kugelhahn DN 20

Primäranschlüsse:

links, vertikal mit 3/4" IG

Sekundäranschlüsse:

vertikal mit 3/4" AG und Konus

Comfort-Unterputzverteilerschrank C80

verzinkte Einbauzarge Tiefe 80 mm
 höhenverstellbare Füße bis 130 mm
 Frontblende mit Stecktür in weiß RAL 9016 mit Stecklaschen und Drehriegel
 Tiefe: 80 - 120 mm
 Höhe: 760 - 890 mm
 Nischeneinbauhöhe von OK FFB: 720 mm
 Nischeneinbaubreite Schrankbreite + 20mm

optional mit:

strawatherm Stellantrieben 230 V stromlos geschlossen, mit Re-Open-Funktion
 strawalogiX RT-STA Klemmleiste 230 V mit individueller Zuordnung der Stellantriebe zum Raumthermostat



Hkr.	Schrankbreite B in mm	Warengruppe 520	FBH-63-V-C80 ohne Elektrozubehör	FBH-63-V-C80-E mit Elektrozubehör
2	435	Artikelnummer	5201 200 302	5201 205 302
		Listenpreis in €	293,00	474,00
3	490	Artikelnummer	5201 200 303	5201 205 303
		Listenpreis in €	324,00	520,00
4	490	Artikelnummer	5201 200 304	5201 205 304
		Listenpreis in €	354,00	566,00
5	575	Artikelnummer	5201 200 305	5201 205 305
		Listenpreis in €	388,00	615,00
6	725	Artikelnummer	5201 200 306	5201 205 306
		Listenpreis in €	436,00	679,00
7	725	Artikelnummer	5201 200 307	5201 205 307
		Listenpreis in €	464,00	722,00
8	725	Artikelnummer	5201 200 308	5201 205 308
		Listenpreis in €	493,00	767,00
9	875	Artikelnummer	5201 200 309	5201 205 309
		Listenpreis in €	538,00	860,00
10	875	Artikelnummer	5201 200 310	5201 205 310
		Listenpreis in €	567,00	904,00
11	875	Artikelnummer	5201 200 311	5201 205 311
		Listenpreis in €	594,00	947,00
12	1025	Artikelnummer	5201 200 312	5201 205 312
		Listenpreis in €	645,00	1.013,00
direkt zum Datenblatt:				

Optionales Zubehör mit Mehrpreis
 siehe S. 1.18
 (Achtung eventuelle Schrankgrößenänderung)

Strangreguliertventil Ballorex Vario DN 20

55-005181
 67,00

Differenzdruckregler Ballorex DP DN 20

55-005184
 125,00

Autoflow®

55-005007
 123,00

4.1 Comfort-Fußbodenheizkreis-Anschlussstationen

4.1.1 Comfort-Anschlussstationen FBH im Unterputzschrank C80

Comfort Anschlussstation FBH-63-H-WMZ-C80

Beschreibung:

Anschlussstation für Flächenheizung und -kühlung; im Unterputzschrank montierter Edelstahlverteiler mit regulierbaren Durchflussanzeigern und Thermostatventileinsätzen (30x1,5), horizontale Anschlussgarnitur mit Wärmezählerverrohrung und optional mit Wasserzählereinbaustrecken für Trinkwasser kalt + warm; Platzhaltung für Klemmleiste und Stellantriebe

Auslegungsdaten:

max. Volumenstrom: 2,14 m³/h
max. Betriebstemperatur: -10 - 70 °C
max. Betriebsdruck: 4 bar

bestehend aus:

Edelstahlverteiler e-class 63 (DN 32)
SFEE-Ventil im VL- und RL-Balken

VL-Balken mit Regolux DFA 0-3 l/min
RL-Balken mit THV-Einsätzen VA 30x1,5

Anschlussgarnitur:

Wärmezählerdistanzrohr 3/4" Länge 110 mm
Kugelhahn DN 20 mit Fühlereinbaustück
D = 5-5,2 mm M10x1 im Vor- und Rücklauf
zweiter Kugelhahn DN 20 im Rücklauf

Primäranschlüsse:

links, horizontal mit 3/4" IG

Sekundäranschlüsse:

vertikal mit 3/4" AG und Konus

optional mit Wasserzählereinbaustrecken W1
oder W2 für Trinkwasser kalt oder
kalt + warm
je 2x DVGW-Kugelhahn DN 20

je 1x Wasserzählerdistanzrohr 3/4"
Länge 110 mm, mit EPP-Dämmung,
Anschluss horizontal mit 3/4" IG

Comfort-Unterputzverteilerschrank C80:

verzinkte Einbauzarge Tiefe 80 mm
höhenverstellbare Füße bis 130 mm
Frontblende mit Stecktür in weiß RAL 9016
mit Stecklaschen und Drehriegel
Tiefe: 80 - 120 mm
Höhe: 760 - 890 mm
Nischeneinbauhöhe von OK FFB: 720 mm
Nischeneinbaubreite Schrankbreite + 20 mm



Hkr.	Warengruppe 520	FBH-63-H-WMZ-C80 ohne Elektrozubehör		FBH-63-H-W1-WMZ-C80 ohne Elektrozubehör		FBH-63-H-W2-WMZ-C80 ohne Elektrozubehör	
		Breite		Breite		Breite	
2	Artikelnummer	490	5201 300 302	575	5201 301 302	575	5201 302 302
	Listenpreis in €		283,00		342,00		395,00
3	Artikelnummer	575	5201 300 303	575	5201 301 303	575	5201 302 303
	Listenpreis in €		316,00		369,00		422,00
4	Artikelnummer	725	5201 300 304	725	5201 301 304	725	5201 302 304
	Listenpreis in €		364,00		417,00		470,00
5	Artikelnummer	725	5201 300 305	725	5201 301 305	725	5201 302 305
	Listenpreis in €		392,00		445,00		498,00
6	Artikelnummer	725	5201 300 306	725	5201 301 306	725	5201 302 306
	Listenpreis in €		420,00		473,00		526,00
7	Artikelnummer	875	5201 300 307	875	5201 301 307	875	5201 302 307
	Listenpreis in €		465,00		518,00		571,00
8	Artikelnummer	875	5201 300 308	875	5201 301 308	875	5201 302 308
	Listenpreis in €		493,00		546,00		599,00
9	Artikelnummer	875	5201 300 309	875	5201 301 309	875	5201 302 309
	Listenpreis in €		521,00		574,00		627,00
10	Artikelnummer	1025	5201 300 310	1025	5201 301 310	1025	5201 302 310
	Listenpreis in €		570,00		623,00		676,00
11	Artikelnummer	1025	5201 300 311	1025	5201 301 311	1025	5201 302 311
	Listenpreis in €		597,00		650,00		703,00
12	Artikelnummer	1025	5201 300 312	1025	5201 301 312	1025	5201 302 312
	Listenpreis in €		626,00		679,00		732,00
direkt zum Datenblatt:							

**Optionales
Zubehör mit
Mehrpreis**
siehe S. 1.18
(Achtung
eventuelle
Schrankgrößen-
änderung)

Zirkulationsventil
Kemper Multitherm
DN 15



50-000213

198,00

Strangreguliertventil
Ballorex Vario DN
20



55-005181

67,00

Differenzdruck-
regler Ballorex DP
DN 20



55-005184

125,00

Autoflow®



55-005007

123,00

Comfort Anschlussstation FBH-63-H-WMZ-C80-E

Beschreibung:

wie Comfort Anschlussstation
 FBH-63-H-WMZ-C80
 jedoch mit vorverdrahteten Stellantrieben auf
 vormontierter Klemmleiste

bestehend aus:

strawatherm Stellantrieben 230 V, stromlos
 geschlossen, mit Re-Open-Funktion
 strawalogiX RT-STA Klemmleiste 230 V
 mit individueller Zuordnung der
 Stellantriebe zum Raumthermostat



Hkr.	Warengruppe 520	FBH-63-H-WMZ-C80-E mit Elektrozubehör		FBH-63-H-W1-WMZ-C80-E mit Elektrozubehör		FBH-63-H-W2-WMZ-C80-E mit Elektrozubehör	
		Breite		Breite		Breite	
2	Artikelnummer	490	5201 305 302	575	5201 306 302	575	5201 307 302
	Listenpreis in €		464,00		523,00		576,00
3	Artikelnummer	575	5201 305 303	575	5201 306 303	575	5201 307 303
	Listenpreis in €		512,00		565,00		618,00
4	Artikelnummer	725	5201 305 304	725	5201 306 304	725	5201 307 304
	Listenpreis in €		576,00		629,00		682,00
5	Artikelnummer	725	5201 305 305	725	5201 306 305	725	5201 307 305
	Listenpreis in €		619,00		672,00		725,00
6	Artikelnummer	725	5201 305 306	725	5201 306 306	725	5201 307 306
	Listenpreis in €		663,00		716,00		769,00
7	Artikelnummer	875	5201 305 307	875	5201 306 307	875	5201 307 307
	Listenpreis in €		723,00		776,00		829,00
8	Artikelnummer	875	5201 305 308	875	5201 306 308	875	5201 307 308
	Listenpreis in €		767,00		820,00		873,00
9	Artikelnummer	875	5201 305 309	875	5201 306 309	875	5201 307 309
	Listenpreis in €		843,00		896,00		949,00
10	Artikelnummer	1025	5201 305 310	1025	5201 306 310	1025	5201 307 310
	Listenpreis in €		907,00		960,00		1.013,00
11	Artikelnummer	1025	5201 305 311	1025	5201 306 311	1025	5201 307 311
	Listenpreis in €		950,00		1.003,00		1.056,00
12	Artikelnummer	1025	5201 305 312	1025	5201 306 312	1025	5201 307 312
	Listenpreis in €		994,00		1.047,00		1.100,00
direkt zum Datenblatt:							

**Optionales
 Zubehör mit
 Mehrpreis**
siehe S. 1.18
 (Achtung
 eventuelle
 Schrankgrößen-
 änderung)

Zirkulationsventil
 Kemper Multitherm
 DN 15

50-000213
198,00

Strangreguliertventil
 Ballorex Vario DN
 20

55-005181
67,00

Differenzdruck-
 regler Ballorex DP
 DN 20

55-005184
125,00

Autoflow®

55-005007
123,00

4.1 Comfort-Fußbodenheizkreis-Anschlussstationen

4.1.1 Comfort-Anschlussstationen FBH im Unterputzschrank C80

Comfort Anschlussstation FBH-63-V-WMZ-C80

Beschreibung:

Anschlussstation für Flächenheizung und -kühlung; im Unterputzschrank montierter Edelstahlverteiler mit regulierbaren Durchflussanzeigern und Thermostatventileinsätzen (30x1,5) und vertikale Anschlussgarnitur mit Wärmezählerverrohrung und optional mit Wasserzählereinbaustrecke für Trinkwasser kalt oder kalt + warm, Platzhaltung für Klemmleiste und Stellantriebe

Auslegungsdaten:

max. Volumenstrom: 2,14 m³/h
max. Betriebstemperatur: -10 - 70 °C
max. Betriebsdruck: 4 bar

bestehend aus:

Edelstahlverteiler e-class 63 (DN 32)
SFEE-Ventil im VL- und RL-Balken
VL-Balken mit Regolux DFA 0-3 l/min

RL-Balken mit THV-Einsätzen VA 30x1,5

Anschlussgarnitur:

Wärmezählerdistanzrohr 3/4" Länge 110 mm
90°-Winkelanschlussstück und Kugelhahn DN 20 mit Fühlereinbaustück D = 5-5,2 mm M10x1 im Vor- und Rücklauf zweiter Kugelhahn DN 20 im Rücklauf

Primäranschlüsse:

links, vertikal mit 3/4" IG

Sekundäranschlüsse:

vertikal mit 3/4" AG und Konus

optional mit:

Wasserzählereinbaustrecke W1 oder W2 für Trinkwasser kalt oder kalt + warm
je 2x DVGW-Kugelhahn DN 20
je 1x Wasserzählerdistanzrohr 3/4"

Länge 110 mm, mit EPP-Dämmung, Anschluss horizontal mit 3/4" IG

Comfort-Unterputzverteilerschrank C80 verzinkte Einbauzarge Tiefe 80 mm höhenverstellbare Füße bis 130 mm Frontblende mit Stecktür in weiß RAL 9016 mit Stecklaschen und Drehriegel
Tiefe: 80 - 120 mm
Höhe: 760 - 890 mm
Nischeneinbauhöhe von OK FFB: 720 mm
Nischeneinbaubreite Schrankbreite + 20 mm



Hkr.	Warengruppe 520	FBH-63-V-WMZ-C80 ohne Elektrozubehör	FBH-63-V-W1-WMZ-C80 ohne Elektrozubehör	FBH-63-V-W2-WMZ-C80 ohne Elektrozubehör
		Breite	Breite	Breite
2	Artikelnummer	5201 400 302	5201 401 302	5201 402 302
	Listenpreis in €	435 319,00	575 382,00	575 444,00
3	Artikelnummer	5201 400 303	5201 401 303	5201 402 303
	Listenpreis in €	490 350,00	575 409,00	575 471,00
4	Artikelnummer	5201 400 304	5201 401 304	5201 402 304
	Listenpreis in €	490 380,00	575 439,00	575 501,00
5	Artikelnummer	5201 400 305	5201 401 305	5201 402 305
	Listenpreis in €	575 414,00	575 467,00	575 529,00
6	Artikelnummer	5201 400 306	5201 401 306	5201 402 306
	Listenpreis in €	725 462,00	725 515,00	725 577,00
7	Artikelnummer	5201 400 307	5201 401 307	5201 402 307
	Listenpreis in €	725 490,00	725 543,00	725 605,00
8	Artikelnummer	5201 400 308	5201 401 308	5201 402 308
	Listenpreis in €	725 519,00	725 572,00	725 634,00
9	Artikelnummer	5201 400 309	5201 401 309	5201 402 309
	Listenpreis in €	875 564,00	875 617,00	875 679,00
10	Artikelnummer	5201 400 310	5201 401 310	5201 402 310
	Listenpreis in €	875 593,00	875 646,00	875 708,00
11	Artikelnummer	5201 400 311	5201 401 311	5201 402 311
	Listenpreis in €	875 620,00	875 683,00	875 735,00
12	Artikelnummer	5201 400 312	5201 401 312	5201 402 312
	Listenpreis in €	1025 671,00	1025 734,00	1025 786,00
direkt zum Datenblatt:				

**Optionales
Zubehör mit
Mehrpreis**
siehe S. 1.18
(Achtung
eventuelle
Schrankgrößen-
änderung)

Zirkulationsventil
Kemper Multitherm
DN 15



50-000213

198,00

Strangreguliertventil
Ballorex Vario DN
20



55-005181

67,00

Differenzdruck-
regler Ballorex DP
DN 20



55-005184

125,00

Autoflow®



55-005007

123,00

Comfort Anschlussstation FBH-63-V-WMZ-C80-E

Beschreibung:

wie Comfort Anschlussstation
 FBH-63-V-WMZ-C80
 jedoch mit vormontierten und vorverdrahteten Stellantrieben auf vormontierter Klemmleiste

bestehend aus:

strawatherm Stellantrieben 230 V; stromlos geschlossen, mit Re-Open-Funktion
 strawalogiX RT-STA Klemmleiste 230 V
 mit individueller Zuordnung der Stellantriebe zum Raumthermostat



Hkr.	Warengruppe 520	FBH-63-V-WMZ-C80-E mit Elektrozubehör		FBH-63-V-W1-WMZ-C80-E mit Elektrozubehör		FBH-63-V-W2-WMZ-C80-E mit Elektrozubehör	
		Breite		Breite		Breite	
2	Artikelnummer	435	5201 405 302	575	5201 406 302	575	5201 407 302
	Listenpreis in €		500,00		563,00		625,00
3	Artikelnummer	490	5201 405 303	575	5201 406 303	575	5201 407 303
	Listenpreis in €		546,00		605,00		667,00
4	Artikelnummer	490	5201 405 304	575	5201 406 304	575	5201 407 304
	Listenpreis in €		592,00		651,00		713,00
5	Artikelnummer	575	5201 405 305	575	5201 406 305	575	5201 407 305
	Listenpreis in €		641,00		694,00		756,00
6	Artikelnummer	725	5201 405 306	725	5201 406 306	725	5201 407 306
	Listenpreis in €		705,00		758,00		820,00
7	Artikelnummer	725	5201 405 307	725	5201 406 307	725	5201 407 307
	Listenpreis in €		748,00		801,00		863,00
8	Artikelnummer	725	5201 405 308	725	5201 406 308	725	5201 407 308
	Listenpreis in €		793,00		846,00		908,00
9	Artikelnummer	875	5201 405 309	875	5201 406 309	875	5201 407 309
	Listenpreis in €		886,00		939,00		1.001,00
10	Artikelnummer	875	5201 405 310	875	5201 406 310	875	5201 407 310
	Listenpreis in €		930,00		983,00		1.045,00
11	Artikelnummer	875	5201 405 311	875	5201 406 311	875	5201 407 311
	Listenpreis in €		973,00		1.036,00		1.088,00
12	Artikelnummer	1025	5201 405 312	1025	5201 406 312	1025	5201 407 312
	Listenpreis in €		1.039,00		1.102,00		1.154,00
direkt zum Datenblatt:							

Optionales Zubehör mit Mehrpreis
 siehe S. 1.18
 (Achtung eventuelle Schrankgrößenänderung)

Zirkulationsventil
 Kemper Multitherm
 DN 15

50-000213
198,00

Strangreguliertventil
 Ballorex Vario DN
 20

55-005181
67,00

Differenzdruckregler
 Ballorex DP
 DN 20

55-005184
125,00

Autoflow®

55-005007
123,00

4.1 Comfort-Fußbodenheizkreis-Anschlussstationen

4.1.2 Comfort-Anschlussstationen FBH im Unterputzschrank C69

Comfort Anschlussstation FBH-63-V-WMZ-C69

Beschreibung:

Anschlussstation für Flächenheizung und -kühlung; im Unterputzschrank montierter Edelstahlverteiler mit regulierbaren Durchflussanzeigern und Thermostatventileinsätzen (30x1,5) und vertikale Anschlussgarnitur mit Wärmezählerverrohrung und optional mit Wasserzählereinbaustrecke für Trinkwasser kalt oder kalt + warm, Platzhaltung für Klemmleiste und Stellantriebe

Auslegungsdaten:

max. Volumenstrom: 2,14 m³/h
max. Betriebstemperatur: -10 - 70 °C
max. Betriebsdruck: 4 bar

bestehend aus:

Edelstahlverteiler e-class 63 (DN 32)
SFEE-Ventil im VL- und RL-Balken
VL-Balken mit Regolux DFA 0-3 l/min

RL-Balken mit THV-Einsätzen VA 30x1,5

Anschlussgarnitur:

Wärmezählerdistanzrohr 3/4" Länge 110 mm
90°-Winkelanschlussstück und Kugelhahn DN 20 mit Fühlereinbaustück D = 5-5,2 mm M10x1 im Vor- und Rücklauf zweiter Kugelhahn DN 20 im Rücklauf

Primäranschlüsse:

links, vertikal mit 3/4" IG

Sekundäranschlüsse:

vertikal mit 3/4" AG und Konus

optional mit:

Wasserzählereinbaustrecke W1 oder W2 für Trinkwasser kalt oder kalt + warm
je 2x DVGW-Kugelhahn DN 20
je 1x Wasserzählerdistanzrohr 3/4"

Länge 110 mm, mit EPP-Dämmung, Anschluss horizontal mit 3/4" IG

Comfort-Unterputzverteilerschrank C69
verzinkte Einbauzarge Tiefe 110 mm
höhenverstellbare Füße bis 130 mm
Frontblende mit Stecktür in weiß RAL 9016 mit Stecklaschen und Drehriegel
Tiefe: 110 - 150 mm
Höhe: 760 - 890 mm
Nischeneinbauhöhe von OK FFB: 720 mm
Nischeneinbaubreite Schrankbreite + 20 mm



Hkr.	Warengruppe 520	FBH-63-V-WMZ-C69 ohne Elektrozubehör		FBH-63-V-W1-WMZ-C69 ohne Elektrozubehör		FBH-63-V-W2-WMZ-C69 ohne Elektrozubehör	
		Breite		Breite		Breite	
2	Artikelnummer	435	5202 400 302	575	5202 401 302	575	5202 402 302
	Listenpreis in €		319,00		382,00		444,00
3	Artikelnummer	490	5202 400 303	575	5202 401 303	575	5202 402 303
	Listenpreis in €		350,00		409,00		471,00
4	Artikelnummer	490	5202 400 304	575	5202 401 304	575	5202 402 304
	Listenpreis in €		380,00		439,00		501,00
5	Artikelnummer	575	5202 400 305	575	5202 401 305	575	5202 402 305
	Listenpreis in €		414,00		467,00		529,00
6	Artikelnummer	725	5202 400 306	725	5202 401 306	725	5202 402 306
	Listenpreis in €		462,00		515,00		577,00
7	Artikelnummer	725	5202 400 307	725	5202 401 307	725	5202 402 307
	Listenpreis in €		490,00		543,00		605,00
8	Artikelnummer	725	5202 400 308	725	5202 401 308	725	5202 402 308
	Listenpreis in €		519,00		572,00		634,00
9	Artikelnummer	875	5202 400 309	875	5202 401 309	875	5202 402 309
	Listenpreis in €		564,00		617,00		679,00
10	Artikelnummer	875	5202 400 310	875	5202 401 310	875	5202 402 310
	Listenpreis in €		593,00		646,00		708,00
11	Artikelnummer	875	5202 400 311	875	5202 401 311	875	5202 402 311
	Listenpreis in €		620,00		683,00		735,00
12	Artikelnummer	1025	5202 400 312	1025	5202 401 312	1025	5202 402 312
	Listenpreis in €		671,00		734,00		786,00

[direkt zum Datenblatt:](#)



Optionales Zubehör mit Mehrpreis
siehe S. 1.18
(Achtung eventuelle Schrankgrößenänderung)

Zirkulationsventil
Kemper Multitherm
DN 15

50-000213
198,00

Strangreguliertventil
Ballorex Vario DN 20

55-005181
67,00

Differenzdruckregler
Ballorex DP DN 20

55-005184
125,00

Autoflow®

55-005007
123,00

Comfort Anschlussstation FBH-63-V-WMZ-C69-E

Beschreibung:

wie Comfort Anschlussstation
 FBH-63-V-WMZ-C69
 jedoch mit vormontierten und vorverdrahteten Stellantrieben auf vormontierter Klemmleiste

bestehend aus:

strawatherm Stellantrieben 230 V; stromlos geschlossen, mit Re-Open-Funktion
 strawalogiX RT-STA Klemmleiste 230 V
 mit individueller Zuordnung der Stellantriebe zum Raumthermostat



Hkr.	Warengruppe 520	FBH-63-V-WMZ-C69-E mit Elektrozubehör		FBH-63-V-W1-WMZ-C69-E mit Elektrozubehör		FBH-63-V-W2-WMZ-C69-E mit Elektrozubehör	
		Breite		Breite		Breite	
2	Artikelnummer	435	5202 405 302	575	5202 406 302	575	5202 407 302
	Listenpreis in €		500,00		563,00		625,00
3	Artikelnummer	490	5202 405 303	575	5202 406 303	575	5202 407 303
	Listenpreis in €		546,00		605,00		667,00
4	Artikelnummer	490	5202 405 304	575	5202 406 304	575	5202 407 304
	Listenpreis in €		592,00		651,00		713,00
5	Artikelnummer	575	5202 405 305	575	5202 406 305	575	5202 407 305
	Listenpreis in €		641,00		694,00		756,00
6	Artikelnummer	725	5202 405 306	725	5202 406 306	725	5202 407 306
	Listenpreis in €		705,00		758,00		820,00
7	Artikelnummer	725	5202 405 307	725	5202 406 307	725	5202 407 307
	Listenpreis in €		748,00		801,00		863,00
8	Artikelnummer	725	5202 405 308	725	5202 406 308	725	5202 407 308
	Listenpreis in €		793,00		846,00		908,00
9	Artikelnummer	875	5202 405 309	875	5202 406 309	875	5202 407 309
	Listenpreis in €		886,00		939,00		1.001,00
10	Artikelnummer	875	5202 405 310	875	5202 406 310	875	5202 407 310
	Listenpreis in €		930,00		983,00		1.045,00
11	Artikelnummer	875	5202 405 311	875	5202 406 311	875	5202 407 311
	Listenpreis in €		973,00		1.036,00		1.088,00
12	Artikelnummer	1025	5202 405 312	1025	5202 406 312	1025	5202 407 312
	Listenpreis in €		1.039,00		1.102,00		1.154,00
direkt zum Datenblatt:							

**Optionales
Zubehör mit
Mehrpreis**
 siehe S. 1.18
 (Achtung
 eventuelle
 Schrankgrößen-
 änderung)

Zirkulationsventil
 Kemper Multitherm
 DN 15

50-000213
198,00

Strangreguliertventil
 Ballorex Vario DN
 20

55-005181
67,00

Differenzdruck-
 regler Ballorex DP
 DN 20

55-005184
125,00

Autoflow®

55-005007
123,00

4.1 Comfort-Fußbodenheizkreis-Anschlussstationen

4.1.3 Comfort-Anschlussstationen FBH im Aufputzschrank CA

Comfort Anschlussstation FBH-63-V-CA

Beschreibung:

Anschlussstation für Flächenheizung im Aufputzschrank montierter Edelstahlverteiler mit regulierbaren Durchflussanzeigern und Thermostatventileinsätzen (30x1,5), vertikale Anschlussgarnitur ohne Wärmezählerverrohrung, optional mit vormontierten und vorverdrahteten Stellantrieben auf vormontierter Klemmleiste

Auslegungsdaten:

max. Volumenstrom: 2,14 m³/h
max. Betriebstemperatur: -10 - 70 °C
max. Betriebsdruck: 4 bar

bestehend aus:

Edelstahlverteiler e-class 63 (DN 32)
SFEE-Ventil im VL- und RL-Balken
VL-Balken mit Regolux DFA 0-3 l/min
RL-Balken mit THV-Einsätzen VA 30x1,5

Anschlussgarnitur

2x 90° Anschlusswinkel und
2x Kugelhahn DN 20

Primäranschlüsse:

links, vertikal mit 3/4" IG

Sekundäranschlüsse:

vertikal mit 3/4" AG und Konus

optional mit:

Wasserzählereinbaustrecke W1 oder W2 für Trinkwasser kalt oder kalt + warm je 2x DVGW-Kugelhahn DN 20 je 1x Wasserzählerdistanzrohr 3/4" Länge 110 mm, mit EPP-Dämmung, Anschluss horizontal mit 3/4" IG

Comfort-Aufputzverteilerschrank CA

höhenverstellbare Füße bis 130 mm
kompletter Schrank mit Stecktür in weiß RAL 9016 und Drehriegel
Tiefe: 125 mm
Höhe: 710 - 840 mm
OK FFB: 700 mm
optional:
strawatherm Stellantrieben 230 V stromlos geschlossen, mit Re-Open-Funktion
strawalogiX RT-STA Klemmleiste 230 V mit individueller Zuordnung der Stellantriebe zum Raumthermostat



Hkr.	Schrankbreite B in mm	Warengruppe 520	FBH-63-V-CA ohne Elektrozubehör	FBH-63-V-CA-E mit Elektrozubehör
2	442	Artikelnummer	5203 200 302	5203 205 302
		Listenpreis in €	320,00	501,00
3	442	Artikelnummer	5203 200 303	5203 205 303
		Listenpreis in €	347,00	543,00
4	496	Artikelnummer	5203 200 304	5203 205 304
		Listenpreis in €	383,00	595,00
5	582	Artikelnummer	5203 200 305	5203 205 305
		Listenpreis in €	419,00	646,00
6	582	Artikelnummer	5203 200 306	5203 205 306
		Listenpreis in €	448,00	691,00
7	732	Artikelnummer	5203 200 307	5203 205 307
		Listenpreis in €	488,00	746,00
8	732	Artikelnummer	5203 200 308	5203 205 308
		Listenpreis in €	517,00	791,00
9	732	Artikelnummer	5203 200 309	5203 205 309
		Listenpreis in €	545,00	867,00
10	882	Artikelnummer	5203 200 310	5203 205 310
		Listenpreis in €	596,00	933,00
11	882	Artikelnummer	5203 200 311	5203 205 311
		Listenpreis in €	623,00	976,00
12	882	Artikelnummer	5203 200 312	5203 205 312
		Listenpreis in €	653,00	1.021,00
direkt zum Datenblatt:				

Optionales Zubehör mit Mehrpreis
siehe S. 1.18
(Achtung eventuelle Schrankgrößenänderung)

Strangreguliertventil Ballorex Vario DN 20



55-005181

67,00

Differenzdruckregler Ballorex DP DN 20



55-005184

125,00

Autoflow®



55-005007

123,00

Regolux ® Durchflussanzeiger 0-3l/min (für e-class 63 im Vorlaufbalken)

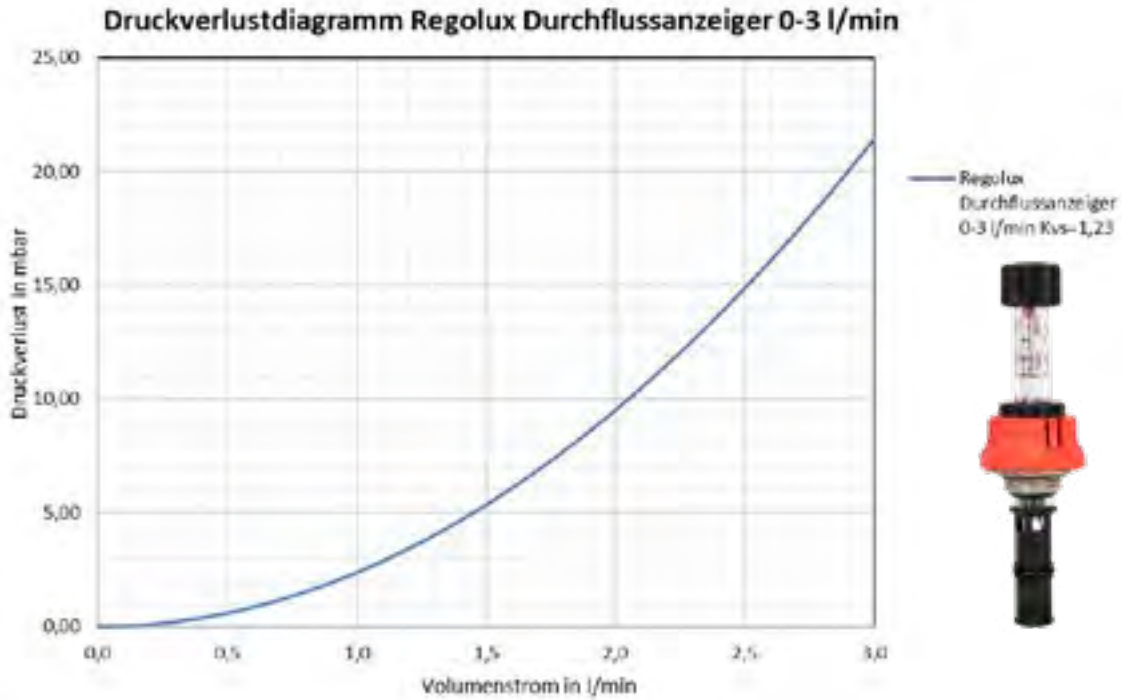

Thermostatventileinsatz V2A (für e-class 53 und 63 im Rücklaufbalken)

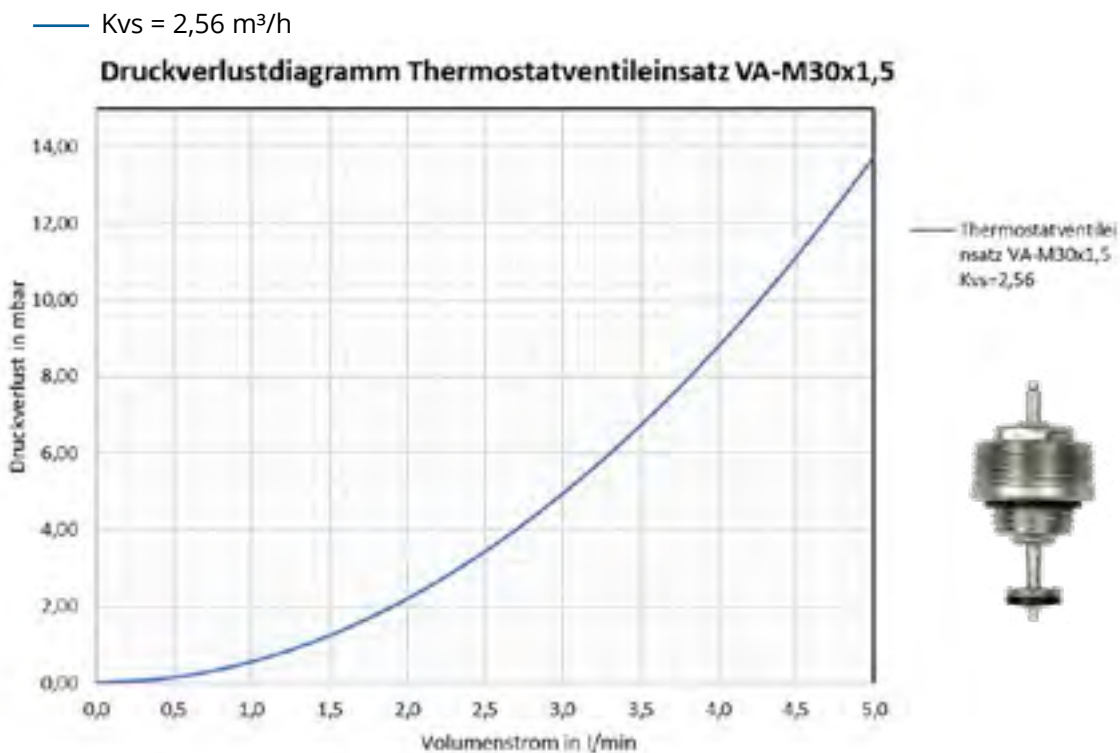

4.1 Comfort-Fußbodenheizkreis-Anschlussstationen

4.1.3 Comfort-Anschlussstationen FBH im Aufputzschrank CA

Comfort Anschlussstation FBH-63-V-WMZ-CA

Beschreibung:

Anschlussstation für Flächenheizung und -kühlung, im Aufputzschrank montierter Edelstahlverteiler mit regulierbaren Durchflussanzeigern und Thermostatventileinsätzen (30x1,5) vertikale Anschlussgarnitur, mit Wärmezählerverrohrung optional mit Wasserzählereinbaustrecken für Trinkwasser kalt oder kalt + warm, Platzhaltung für Klemmleiste und Stellantriebe

Auslegungsdaten:

- max. Volumenstrom von 2,14 m³/h
- max. Betriebstemperatur -10 - 70 °C
- max. Betriebsdruck 4 bar

bestehend aus:

Edelstahlverteiler e-class 63 (DN 32)
SFEE-Ventil im VL- und RL-Balken
VL-Balken mit Regolux DFA 0-3 l/min
RL-Balken mit THV-Einsätzen VA 30x1,5

Anschlussgarnitur:

Wärmezählerdistanzrohr 3/4" Länge 110 mm
90°-Winkelanschlussstück und Kugelhahn DN 20 mit Fühlereinbaustück
D = 5-5,2 mm M10x1 im Vor- und Rücklauf
zweiter Kugelhahn DN 20 im Rücklauf

Primäranschlüsse:

links, vertikal mit 3/4" IG

Sekundäranschlüsse:

vertikal mit 3/4" AG und Konus

Comfort-Aufputzverteilerschrank CA

höhenverstellbare Füße bis 130 mm
kompletter Schrank mit Stecktür in weiß RAL 9016 und Drehriegel
Tiefe: 125 mm
Höhe: 710 - 840 mm
OK FFB: 700 mm

optional mit:

Wasserzählereinbaustrecke W1 oder W2 für Trinkwasser kalt oder kalt + warm je 2 x DVGW-Kugelhahn DN 20 je 1 x Wärmezählerdistanzrohr 3/4" Länge 110 mm, mit EPP-Dämmung, Anschluss vertikal mit 3/4" IG



Hkr.	Warengruppe 520	FBH-63-V-WMZ-CA ohne Elektrozubehör		FBH-63-V-W1-WMZ-CA ohne Elektrozubehör		FBH-63-V-W2-WMZ-CA ohne Elektrozubehör	
		Breite		Breite		Breite	
2	Artikelnummer	442	5203 400 302	582	5203 401 302	732	5203 402 302
	Listenpreis in €		345,75		404,00		477,00
3	Artikelnummer	442	5203 400 303	582	5203 401 303	732	5203 402 303
	Listenpreis in €		372,75		439,00		504,00
4	Artikelnummer	496	5203 400 304	732	5203 401 304	732	5203 402 304
	Listenpreis in €		408,75		481,00		534,00
5	Artikelnummer	582	5203 400 305	732	5203 401 305	882	5203 402 305
	Listenpreis in €		444,75		509,00		584,00
6	Artikelnummer	582	5203 400 306	732	5203 401 306	882	5203 402 306
	Listenpreis in €		473,75		538,00		613,00
7	Artikelnummer	732	5203 400 307	882	5203 401 307	882	5203 402 307
	Listenpreis in €		513,75		588,00		641,00
8	Artikelnummer	732	5203 400 308	882	5203 401 308	1032	5203 402 308
	Listenpreis in €		542,75		617,00		695,00
9	Artikelnummer	732	5203 400 309	882	5203 401 309	1032	5203 402 309
	Listenpreis in €		570,75		645,00		723,00
10	Artikelnummer	882	5203 400 310	1032	5203 401 310	1032	5203 402 310
	Listenpreis in €		621,75		699,00		752,00
11	Artikelnummer	882	5203 400 311	1032	5203 401 311	1182	5203 402 311
	Listenpreis in €		648,75		726,00		798,00
12	Artikelnummer	882	5203 400 312	1032	5203 401 312	1182	5203 402 312
	Listenpreis in €		678,75		756,00		828,00
direkt zum Datenblatt:							

Optionales Zubehör mit Mehrpreis
siehe S. 1.18
(Achtung eventuelle Schrankgrößenänderung)

Zirkulationsventil
Kemper Multitherm
DN 15

50-000213
198,00

Strangreguliertventil
Ballorex Vario DN 20

55-005181
67,00

Differenzdruckregler
Ballorex DP DN 20

55-005184
125,00

Autoflow®

55-005007
123,00

Comfort Anschlussstation FBH-63-V-WMZ-CA-E

Beschreibung:

wie Comfort Anschlussstation
 FBH-63-V-WMZ-CA
 jedoch mit vormontierten und
 vorverdrahteten Stellantrieben auf
 vormontierter Klemmleiste

bestehend aus:

strawatherm Stellantrieben 230 V
 stromlos geschlossen, mit Re-Open-Funktion
 strawalogiX RT-STA Klemmleiste 230 V
 mit individueller Zuordnung der
 Stellantriebe zum Raumthermostat



Hkr.	Warengruppe 520	FBH-63-V-WMZ-CA-E mit Elektrozubehör		FBH-63-V-W1-WMZ-CA-E mit Elektrozubehör		FBH-63-V-W2-WMZ-CA-E mit Elektrozubehör	
		Breite		Breite		Breite	
2	Artikelnummer	442	5203 405 302	582	5203 406 302	732	5203 407 302
	Listenpreis in €		526,25		585,00		658,00
3	Artikelnummer	442	5203 405 303	582	5203 406 303	732	5203 407 303
	Listenpreis in €		568,75		635,00		700,00
4	Artikelnummer	496	5203 405 304	732	5203 406 304	732	5203 407 304
	Listenpreis in €		620,25		693,00		746,00
5	Artikelnummer	582	5203 405 305	732	5203 406 305	882	5203 407 305
	Listenpreis in €		671,75		736,00		811,00
6	Artikelnummer	582	5203 405 306	732	5203 406 306	882	5203 407 306
	Listenpreis in €		716,25		781,00		856,00
7	Artikelnummer	732	5203 405 307	882	5203 406 307	882	5203 407 307
	Listenpreis in €		771,75		846,00		899,00
8	Artikelnummer	732	5203 405 308	882	5203 406 308	1032	5203 407 308
	Listenpreis in €		816,25		891,00		969,00
9	Artikelnummer	732	5203 405 309	882	5203 406 309	1032	5203 407 309
	Listenpreis in €		892,25		967,00		1.045,00
10	Artikelnummer	882	5203 405 310	1032	5203 406 310	1032	5203 407 310
	Listenpreis in €		958,75		1.036,00		1.089,00
11	Artikelnummer	882	5203 405 311	1032	5203 406 311	1182	5203 407 311
	Listenpreis in €		1.001,25		1.079,00		1.151,00
12	Artikelnummer	882	5203 405 312	1032	5203 406 312	1182	5203 407 312
	Listenpreis in €		1.046,75		1.124,00		1.196,00
direkt zum Datenblatt:							

**Optionales
 Zubehör mit
 Mehrpreis**
 siehe S. 1.18
 (Achtung
 eventuelle
 Schrankgrößen-
 änderung)

Zirkulationsventil
 Kemper Multitherm
 DN 15

50-000213
198,00

Strangreguliertventil
 Ballorex Vario DN
 20

55-005181
67,00

Differenzdruck-
 regler Ballorex DP
 DN 20

55-005184
125,00

Autoflow®

55-005007
123,00

4.2 Comfort-Festwertregel-Anschlussstationen

4.2.1 Comfort-Regelstationen im Unterputzschrank C69

Comfort Regelstation FBR-63-H-C69

Beschreibung:

Regelstation für Flächenheizung mit Festwertregelung 20-50 °C im Unterputzschrank montierte Regelgruppe mit Umwälzpumpe, Edelstahlverteiler mit regulierbaren Durchflussanzeigern und Thermostatventileinsätzen (30x1,5) und horizontaler Anschlussgarnitur ohne Wärmezählerverrohrung, optional vormontierte und vorverdrahtete Stellantriebe auf vormontierter Klemmleiste

Auslegungsdaten:

ausreichend für ca. 200 m² beheizte Fläche, abhängig vom Wärmebedarf
max. Volumenstrom: 2,14 m³/h
max. Primär-Betriebstemperatur: 80 °C
max. Sekundär-Betriebstemperatur: 20-50 °C
max. Betriebsdruck: 4 bar
mind. Differenzdruck Primär: 200 mbar

bestehend aus

Regelgruppe:

Regelventil mit Tauchfühler 20 - 50 °C
Temperaturbegrenzer fix auf 55 °C
Beimischung aus Sekundärkreislauf über Regulierventil Thermometer 20 - 60 °C
Pumpe Grundfos UPM3 Auto L 15-50
Rückschlagventil im Sekundärkreis

Edelstahlverteiler:

e-class 63 (DN 32)
SFE-Ventil im VL- und RL-Balken
VL-Balken mit Regolux DFA 0-3 l/min
RL-Balken mit THV-Einsätzen VA 30x1,5

Anschlussgarnitur:

2x Kugelhahn DN 20

Primäranschlüsse:

links, horizontal mit 3/4" IG

Sekundäranschlüsse:

vertikal mit 3/4" AG und Konus

Comfort-Unterputzverteilerschrank C69

verzinkte Einbauzarge Tiefe 110 mm
höhenverstellbare Füße bis 130 mm
Frontblende mit Stecktür in weiß RAL 9016 mit Stecklaschen und Drehriegel
Tiefe: 110 - 150 mm
Höhe: 760 - 890 mm
Nischeneinbauhöhe von OK FFB: 720 mm
Nischeneinbaubreite Schrankbreite + 20 mm

optional:

strawatherm Stellantrieben 230 V stromlos geschlossen, mit Re-Open-Funktion
strawalogiX RT-STA Klemmleiste 230 V mit individueller Zuordnung der Stellantriebe zum Raumthermostat



Hkr.	Schrankbreite B in mm	Warengruppe 530	FBR-63-H-C69 ohne Elektrozubehör	FBR-63-H-C69-E mit Elektrozubehör
2	725	Artikelnummer	5302 100 302	5302 105 302
		Listenpreis in €	882,00	1.067,50
3	725	Artikelnummer	5302 100 303	5302 105 303
		Listenpreis in €	912,00	1.113,00
4	725	Artikelnummer	5302 100 304	5302 105 304
		Listenpreis in €	941,00	1.157,50
5	725	Artikelnummer	5302 100 305	5302 105 305
		Listenpreis in €	971,00	1.203,00
6	875	Artikelnummer	5302 100 306	5302 105 306
		Listenpreis in €	1.019,00	1.266,50
7	875	Artikelnummer	5302 100 307	5302 105 307
		Listenpreis in €	1.049,00	1.312,00
8	875	Artikelnummer	5302 100 308	5302 105 308
		Listenpreis in €	1.078,00	1.356,50
9	1025	Artikelnummer	5302 100 309	5302 105 309
		Listenpreis in €	1.131,00	1.457,50
10	1025	Artikelnummer	5302 100 310	5302 105 310
		Listenpreis in €	1.160,00	1.502,00
11	1025	Artikelnummer	5302 100 311	5302 105 311
		Listenpreis in €	1.190,00	1.547,50
12	1175	Artikelnummer	5302 100 312	5302 105 312
		Listenpreis in €	1.252,00	1.625,00
direkt zum Datenblatt:				

Optionales Zubehör mit Mehrpreis
siehe S. 1.18
(Achtung eventuelle Schrankgrößenänderung)

Strangregulierventil Ballorex Vario DN 20



55-005181

67,00

Differenzdruckregler Ballorex DP DN 20



55-005184

125,00

Autoflow®



55-005007

123,00

Comfort Regelstation FBR-63-V-CA

Beschreibung:

Regelstation für Flächenheizung mit Festwertregelung 20-50 °C im Aufputzschrank montierte Regelgruppe mit Umwälzpumpe, Edelstahlverteiler mit regulierbaren Durchflussanzeigern und Thermostatventileinsätzen (30x1,5) und horizontaler Anschlussgarnitur ohne Wärmezählerverrohrung, optional vormontierte und vorverdrahtete Stellantriebe auf vormontierter Klemmleiste

Auslegungsdaten:

ausreichend für ca. 200 m² beheizte Fläche, abhängig vom Wärmebedarf
 max. Volumenstrom: 2,14 m³/h
 max. Primär-Betriebstemperatur: 80 °C
 max. Sekundär-Betriebstemperatur: 20-50 °C
 max. Betriebsdruck: 4 bar
 mind. Differenzdruck Primär: 200 mbar

bestehend aus

Regelgruppe:

Regelventil mit Tauchfühler 20 - 50 °C
 Temperaturbegrenzer fix auf 55 °C
 Beimischung aus Sekundärkreislauf über Regulierventil, Thermometer 20 - 60 °C
 Pumpe Grundfos UPM3 Auto L 15-50
 Rückschlagventil im Sekundärkreis

Edelstahlverteiler e-class 63 (DN 32)

SFE-Ventil im VL- und RL-Balken
 VL-Balken mit Regolux DFA 0-3 l/min
 RL-Balken mit THV-Einsätzen VA 30x1,5

Anschlussgarnitur:

1x 90° Anschlusswinkel im RL und
 2x Kugelhahn DN 20

Primäranschlüsse:

links, vertikal mit 3/4" IG

Sekundäranschlüsse:

vertikal mit 3/4" AG und Konus

Comfort-Aufputzverteilerschrank CA

höhenverstellbare Füße bis 130 mm
 kompletter Schrank mit Stecktür in weiß RAL 9016 und Drehriegel
 Tiefe: 125 mm
 Höhe: 710 - 840 mm
 OK FFB: 700 mm

optional:

strawatherm Stellantrieben 230 V
 stromlos geschlossen, mit Re-Open-Funktion
 strawalogiX RT-STA Klemmleiste 230 V
 mit individueller Zuordnung der Stellantriebe zum Raumthermostat

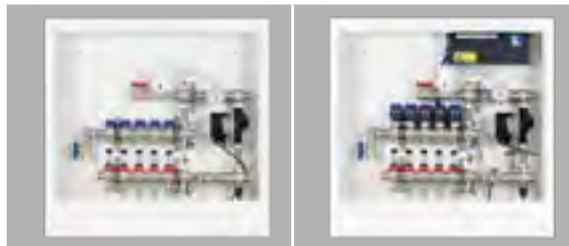

im Comfort AP-Schrank CA

Hkr.	Schrankbreite B in mm	Warengruppe 530	FBR-63-V-CA ohne Elektrozubehör	FBR-63-V-CA-E mit Elektrozubehör
2	732	Artikelnummer	5303 200 302	5303 205 302
		Listenpreis in €	906,00	1.091,50
3	732	Artikelnummer	5303 200 303	5303 205 303
		Listenpreis in €	936,00	1.137,00
4	732	Artikelnummer	5303 200 304	5303 205 304
		Listenpreis in €	965,00	1.181,50
5	732	Artikelnummer	5303 200 305	5303 205 305
		Listenpreis in €	995,00	1.227,00
6	882	Artikelnummer	5303 200 306	5303 205 306
		Listenpreis in €	1.048,00	1.295,50
7	882	Artikelnummer	5303 200 307	5303 205 307
		Listenpreis in €	1.078,00	1.341,00
8	882	Artikelnummer	5303 200 308	5303 205 308
		Listenpreis in €	1.107,00	1.385,50
9	1032	Artikelnummer	5303 200 309	5303 205 309
		Listenpreis in €	1.164,00	1.490,50
10	1032	Artikelnummer	5303 200 310	5303 205 310
		Listenpreis in €	1.193,00	1.535,00
11	1032	Artikelnummer	5303 200 311	5303 205 311
		Listenpreis in €	1.223,00	1.580,50
12	1182	Artikelnummer	5303 200 312	5303 205 312
		Listenpreis in €	1.273,00	1.646,00
direkt zum Datenblatt:				

Optionales Zubehör mit Mehrpreis
 siehe S. 1.18
 (Achtung eventuelle Schrankgrößenänderung)

Strangreguliertventil Ballorex Vario DN 20



55-005181
 67,00

Differenzdruckregler Ballorex DP DN 20



55-005184
 125,00

Autoflow®



55-005007
 123,00

4.2 Comfort-Festwertregel-Anschlussstationen

4.2.1 Comfort-Regelstationen im Unterputzschrank C69

Comfort Regelstation FBR-63-H-WMZ-C69

Beschreibung:

Regelstation für Flächenheizung mit Festwertregelung 20 - 50 °C, im Unterputzschrank montierte Regelgruppe mit Umwälzpumpe, Edelstahlverteiler mit regulierbaren Durchflussanzeigern und Thermostatventileinsätzen (30x1,5) horizontale Anschlussgarnitur, mit Wärmezählerverrohrung, optional mit Wasserzählereinbaustrecken für Trinkwasser kalt oder kalt + warm, Platzhaltung für Klemmleiste und Stellantriebe

Auslegungsdaten:

ausreichend für ca. 200 m² beheizte Fläche, abhängig vom Wärmebedarf
max. Volumenstrom: 2,14 m³/h
max. Primär-Betriebstemperatur: 80 °C
max. Sekundär-Betriebstemperatur: 20 - 50 °C
max. Betriebsdruck: 4 bar
mind. Differenzdruck Primär: 200 mbar

bestehend aus

Regelgruppe:

Regelventil mit Tauchfühler 20-50 °C
Temperaturbegrenzer fix auf 55 °C
Beimischung aus Sekundärkreislauf über Regulierventil, Thermometer 20-60 °C
Pumpe Grundfos UPM3 Auto L 15-50
Rückschlagventil im Sekundärkreis

Edelstahlverteiler e-class 63 (DN 32)

SFE-Ventil im VL- und RL-Balken
VL-Balken mit Regolux DFA 0-3 l/min
RL-Balken mit THV-Einsätzen VA 30x1,5

Anschlussgarnitur:

Wärmezählerdistanzrohr 3/4" Länge 110 mm
Kugelhahn DN 20 mit Fühlereinbaustück
D = 5-5,2 mm M10x1 im Vor- und Rücklauf
zweiter Kugelhahn DN 20 im Rücklauf

Primäranschlüsse:

links, horizontal mit 3/4" IG

Sekundäranschlüsse:

vertikal mit 3/4" AG und Konus

Comfort-Unterputzverteilerschrank C69

verzinkte Einbauzarge Tiefe 110 mm
höhenverstellbare Füße bis 130 mm
Frontblende mit Stecktür in weiß RAL 9016 mit Stecklaschen und Drehriegel
Tiefe: 110 - 150 mm
Höhe: 760 - 890 mm
Nischeneinbauhöhe von OK FFB: 720 mm
Nischeneinbaubreite Schrankbreite + 20 mm

optional mit:

Wasserzählereinbaustrecke W1 oder W2 für Trinkwasser kalt oder kalt + warm
je 2 x DVGW-Kugelhahn DN 20
je 1 x Wasserzählerdistanzrohr 3/4" Länge 110 mm, mit EPP-Dämmung,
Anschluss horizontal mit 3/4" IG



Hkr.	Schrankbreite B in mm	Warengruppe 530	FBR-63-H-WMZ-C69 ohne Elektrozubehör	FBR-63-H-W1-WMZ-C69 ohne Elektrozubehör	FBR-63-H-W2-WMZ-C69 ohne Elektrozubehör
2	875	Artikelnummer	5302 300 302	5302 301 302	5302 302 302
		Listenpreis in €	939,00	991,50	1.044,00
3	875	Artikelnummer	5302 300 303	5302 301 303	5302 302 303
		Listenpreis in €	969,00	1.021,50	1.074,00
4	875	Artikelnummer	5302 300 304	5302 301 304	5302 302 304
		Listenpreis in €	998,00	1.050,50	1.103,00
5	875	Artikelnummer	5302 300 305	5302 301 305	5302 302 305
		Listenpreis in €	1.028,00	1.080,50	1.133,00
6	1025	Artikelnummer	5302 300 306	5302 301 306	5302 302 306
		Listenpreis in €	1.080,00	1.132,50	1.185,00
7	1025	Artikelnummer	5302 300 307	5302 301 307	5302 302 307
		Listenpreis in €	1.110,00	1.162,50	1.215,00
8	1025	Artikelnummer	5302 300 308	5302 301 308	5302 302 308
		Listenpreis in €	1.139,00	1.191,50	1.244,00
9	1175	Artikelnummer	5302 300 309	5302 301 309	5302 302 309
		Listenpreis in €	1.202,00	1.254,50	1.307,00
10	1175	Artikelnummer	5302 300 310	5302 301 310	5302 302 310
		Listenpreis in €	1.231,00	1.283,50	1.336,00
11	1175	Artikelnummer	5302 300 311	5302 301 311	5302 302 311
		Listenpreis in €	1.261,00	1.313,50	1.366,00
12	1475	Artikelnummer	5302 300 312	5302 301 312	5302 302 312
		Listenpreis in €	1.334,00	1.386,50	1.439,00
direkt zum Datenblatt:					

Optionales Zubehör mit Mehrpreis
siehe S. 1.18
(Achtung eventuelle Schrankgrößenänderung)

Zirkulationsventil Kemper Multitherm DN 15



50-000213

198,00

Strangreguliertventil Ballorex Vario DN 20



55-005181

67,00

Differenzdruckregler Ballorex DP DN 20



55-005184

125,00

Autoflow®



55-005007

123,00

Comfort Regelstation FBR-63-H-WMZ-C69-E

Beschreibung:











wie Comfort Regelstation
 FBR-63-H-WMZ-C69
 jedoch mit vormontierten und
 vorverdrahteten Stellantrieben auf
 vormontierter Klemmleiste

bestehend aus:

strawatherm Stellantrieben 230 V
 stromlos geschlossen,
 mit Re-Open-Funktion,
 strawalogiX RT-STA Klemmleiste 230 V
 mit individueller Zuordnung der
 Stellantriebe zum Raumthermostat



**Optionales
 Zubehör mit
 Mehrpreis**
siehe S. 1.18
 (Achtung
 eventuelle
 Schrankgrößen-
 änderung)

Hkr.	Schrank- breite B in mm	Warengruppe 530	FBR-63-H-WMZ-C69-E mit Elektrozubehör	FBR-63-H-W1-WMZ-C69-E mit Elektrozubehör	FBR-63-H-W2-WMZ-C69-E mit Elektrozuehör	
2	875	Artikelnummer	5302 305 302	5302 306 302	5302 307 302	 Zirkulationsventil Kemper Multitherm DN 15 50-000213 198,00
		Listenpreis in €	1.124,50	1.177,00	1.229,50	
3	875	Artikelnummer	5302 305 303	5302 306 303	5302 307 303	Strangreguliertventil Ballorex Vario DN 20  55-005181 67,00
		Listenpreis in €	1.170,00	1.222,50	1.275,00	
4	875	Artikelnummer	5302 305 304	5302 306 304	5302 307 304	Differenzdruck- regler Ballorex DP DN 20  55-005184 125,00
		Listenpreis in €	1.214,50	1.267,00	1.319,50	
5	875	Artikelnummer	5302 305 305	5302 306 305	5302 307 305	Autoflow®  55-005007 123,00
		Listenpreis in €	1.260,00	1.312,50	1.365,00	
6	1025	Artikelnummer	5302 305 306	5302 306 306	5302 307 306	direkt zum Datenblatt: 
		Listenpreis in €	1.327,50	1.380,00	1.432,50	
7	1025	Artikelnummer	5302 305 307	5302 306 307	5302 307 307	
		Listenpreis in €	1.373,00	1.425,50	1.478,00	
8	1025	Artikelnummer	5302 305 308	5302 306 308	5302 307 308	
		Listenpreis in €	1.417,50	1.470,00	1.522,50	
9	1175	Artikelnummer	5302 305 309	5302 306 309	5302 307 309	direkt zum Datenblatt: 
		Listenpreis in €	1.528,50	1.581,00	1.633,50	
10	1175	Artikelnummer	5302 305 310	5302 306 310	5302 307 310	
		Listenpreis in €	1.573,00	1.625,50	1.678,00	
11	1175	Artikelnummer	5302 305 311	5302 306 311	5302 307 311	
		Listenpreis in €	1.618,50	1.671,00	1.723,50	
12	1475	Artikelnummer	5302 305 312	5302 306 312	5302 307 312	direkt zum Datenblatt: 
		Listenpreis in €	1.707,00	1.759,50	1.812,00	

4.2 Comfort-Festwertregel-Anschlussstationen

4.2.2 Comfort-Regelstationen im Aufputzschrank CA

Comfort Regelstation FBR-63-V-WMZ-CA

Beschreibung:

Regelstation für Flächenheizung mit Festwertregelung 20-50 °C im Aufputzschrank montierte Regelgruppe mit Umwälzpumpe, Edelstahlverteiler mit regulierbaren Durchflussanzeigern und Thermostatventileinsätzen (30x1,5) vertikale Anschlussgarnitur, mit Wärmezählerverrohrung, optional mit Wasserzählereinbaustrecken für Trinkwasser kalt oder kalt + warm. Platzhaltung für Klemmleiste und Stellantriebe

Auslegungsdaten:

ausreichend für ca. 200 m² beheizte Fläche, abhängig vom Wärmebedarf
max. Volumenstrom: 2,14 m³/h
max. Primär-Betriebstemperatur: 80 °C
max. Sekundär-Betriebstemperatur: 20 - 50 °C
max. Betriebsdruck: 4 bar
mind. Differenzdruck Primär: 200 mbar

bestehend aus

Regelgruppe:

Regelventil mit Tauchfühler 20 - 50 °C
Temperaturbegrenzer fix auf 55 °C
Beimischung aus Sekundärkreislauf über Regulierventil, Thermometer 20 - 60 °C
Pumpe Grundfos UPM3 Auto L 15-50
Rückschlagventil im Sekundärkreis

Edelstahlverteiler e-class 63 (DN 32)

SFE-Ventil im VL- und RL-Balken
VL-Balken mit Regolux DFA 0-3 l/min
RL-Balken mit THV-Einsätzen VA 30x1,5

Anschlussgarnitur:

Wärmezählerdistanzrohr 3/4" Länge 110 mm
1x 90° Winkelanschlussstück im RL
Kugelhahn DN 20 mit Fühlereinbaustück
D = 5-5,2 mm M10x1 im Vor- und Rücklauf
zweiter Kugelhahn DN 20 im Rücklauf

Primäranschlüsse:

links, vertikal mit 3/4" IG

Sekundäranschlüsse:

vertikal mit 3/4" AG und Konus

Comfort-Aufputzverteilerschrank CA

höhenverstellbare Füße bis 130 mm
kompletter Schrank mit Stecktür in weiß RAL 9016 und Drehriegel
Tiefe: 125 mm
Höhe: 710 - 840 mm
OK FFB: 700 mm

optional mit:

Wasserzählereinbaustrecke W1 oder W2 für Trinkwasser kalt oder kalt + warm
je 2 x DVGW-Kugelhahn DN 20
je 1 x Wasserzählerdistanzrohr 3/4" Länge 110 mm, mit EPP-Dämmung,
Anschluss vertikal mit 3/4" IG



Hkr.	Warengruppe 530	FBR-63-V-WMZ-CA ohne Elektrozubehör		FBR-63-V-W1-WMZ-CA ohne Elektrozubehör		FBR-63-V-W2-WMZ-CA ohne Elektrozubehör	
		Breite		Breite		Breite	
2	Artikelnummer	882	5303 400 302	882	5303 401 302	1032	5303 402 302
	Listenpreis in €		968,00		1.020,50		1.098,00
3	Artikelnummer	882	5303 400 303	882	5303 401 303	1032	5303 402 303
	Listenpreis in €		998,00		1.050,50		1.128,00
4	Artikelnummer	882	5303 400 304	1032	5303 401 304	1182	5303 402 304
	Listenpreis in €		1.027,00		1.104,50		1.176,00
5	Artikelnummer	882	5303 400 305	1032	5303 401 305	1182	5303 402 305
	Listenpreis in €		1.057,00		1.134,50		1.206,00
6	Artikelnummer	882	5303 400 306	1032	5303 401 306	1182	5303 402 306
	Listenpreis in €		1.109,00		1.186,50		1.297,00
7	Artikelnummer	1032	5303 400 307	1182	5303 401 307	1482	5303 402 307
	Listenpreis in €		1.143,00		1.214,50		1.306,00
8	Artikelnummer	1032	5303 400 308	1182	5303 401 308	1482	5303 402 308
	Listenpreis in €		1.172,00		1.243,50		1.335,00
9	Artikelnummer	1032	5303 400 309	1182	5303 401 309	1482	5303 402 309
	Listenpreis in €		1.204,00		1.275,50		1.357,00
10	Artikelnummer	1182	5303 400 310	1482	5303 401 310	1482	5303 402 310
	Listenpreis in €		1.252,00		1.343,50		1.396,00
11	Artikelnummer	1182	5303 400 311	1482	5303 401 311	1482	5303 402 311
	Listenpreis in €		1.282,00		1.373,50		1.426,00
12	Artikelnummer	1182	5303 400 312	1482	5303 401 312	1482	5303 402 312
	Listenpreis in €		1.355,00		1.446,50		1.499,00
direkt zum Datenblatt:							

**Optionales
Zubehör mit
Mehrpreis**
siehe S. 1.18
(Achtung
eventuelle
Schrankgrößen-
änderung)

Zirkulationsventil
Kemper Multitherm
DN 15



50-000213

198,00

Strangregulierventil
Ballorex Vario DN
20



55-005181

67,00

Differenzdruck-
regler Ballorex DP
DN 20



55-005184

125,00

Autoflow®



55-005007

123,00

Comfort Regelstation FBR-63-V-WMZ-CA-E

Beschreibung:

wie Comfort Regelstation
FBR-63-V-WMZ-CA
jedoch mit vormontierten und
vorverdrahteten Stellantrieben auf
vormontierter Klemmleiste

bestehend aus:

strawatherm Stellantrieben 230 V
stromlos geschlossen,
mit Re-Open-Funktion,
strawalogiX RT-STA Klemmleiste 230 V
mit individueller Zuordnung der
Stellantriebe zum Raumthermostat



Hkr.	Warengruppe 530	FBR-63-V-WMZ-CA-E mit Elektrozubehör		FBR-63-V-W1-WMZ-CA-E mit Elektrozubehör		FBR-63-V-W2-WMZ-CA-E mit Elektrozuehör	
		Breite		Breite		Breite	
2	Artikelnummer	882	5303 405 302	882	5303 406 302	1032	5303 407 302
	Listenpreis in €		1.153,50		1.206,00		1.283,50
3	Artikelnummer	882	5303 405 303	882	5303 406 303	1032	5303 407 303
	Listenpreis in €		1.199,00		1.251,50		1.329,00
4	Artikelnummer	882	5303 405 304	1032	5303 406 304	1182	5303 407 304
	Listenpreis in €		1.243,50		1.321,00		1.392,50
5	Artikelnummer	882	5303 405 305	1032	5303 406 305	1182	5303 407 305
	Listenpreis in €		1.289,00		1.366,50		1.438,00
6	Artikelnummer	882	5303 405 306	1032	5303 406 306	1182	5303 407 306
	Listenpreis in €		1.356,50		1.434,00		1.544,50
7	Artikelnummer	1032	5303 405 307	1182	5303 406 307	1482	5303 407 307
	Listenpreis in €		1.406,00		1.477,50		1.569,00
8	Artikelnummer	1032	5303 405 308	1182	5303 406 308	1482	5303 407 308
	Listenpreis in €		1.450,50		1.522,00		1.613,50
9	Artikelnummer	1032	5303 405 309	1182	5303 406 309	1482	5303 407 309
	Listenpreis in €		1.530,50		1.602,00		1.683,50
10	Artikelnummer	1182	5303 405 310	1482	5303 406 310	1482	5303 407 310
	Listenpreis in €		1.594,00		1.685,50		1.738,00
11	Artikelnummer	1182	5303 405 311	1482	5303 406 311	1482	5303 407 311
	Listenpreis in €		1.639,50		1.731,00		1.783,50
12	Artikelnummer	1182	5303 405 312	1482	5303 406 312	1482	5303 407 312
	Listenpreis in €		1.728,00		1.819,50		1.872,00
direkt zum Datenblatt:							

**Optionales
Zubehör mit
Mehrpreis**
siehe S. 1.18
(Achtung
eventuelle
Schrankgrößen-
änderung)

Zirkulationsventil
Kemper Multitherm
DN 15

50-000213
198,00

Strangreguliertventil
Ballorex Vario DN
20

55-005181
67,00

Differenzdruck-
regler Ballorex DP
DN 20

55-005184
125,00

Autoflow®

55-005007
123,00

4.3 Comfort-Festwertregel-Anschlussstationen mit Hochtemperaturabgang

Comfort Kompakt-Regelstation FBR-63-HT1-H-C69

Beschreibung:

Kompakt-Regelstation für Flächenheizung mit Festwertregelung 20-50 °C und einem Hochtemperaturabgang für statische Heizflächen (z.B. Badheizkörper), im Unterputzschrank montierte Regelgruppe mit Umwälzpumpe, Edelstahlverteiler mit regulierbaren Durchflussanzeigern und Thermostatventileinsätzen (30x1,5) horizontale Anschlussgarnitur ohne Wärmezählerverrohrung, optional vormontierte und vorverdrahtete Stellantriebe auf vormontierter Klemmleiste

Auslegungsdaten:

ausreichend für ca. 200 m² beheizte Fläche, abhängig vom Wärmebedarf
max. Volumenstrom: 2,14 m³/h
max. Primär-Betriebstemperatur: 80 °C
max. Sekundär-Betriebstemperatur: 20 - 50 °C
max. Betriebsdruck: 4 bar
mind. Differenzdruck Primär: 200 mbar

bestehend aus:

HT1: ein Hochtemperaturabgang
Anschluss 3/4" AG und Konus
RL mit Regulierventil

Regelgruppe:

Regelventil mit Tauchfühler 20-50 °C
Temperaturbegrenzer fix auf 55 °C
Beimischung aus Sekundärkreislauf über Regulierventil, Thermometer 20-60 °C
Pumpe Grundfos UPM3 Auto L 15-50
Rückschlagventil im Sekundärkreis

Edelstahlverteiler e-class 63 (DN 32)

SFE-Ventil im VL- und RL-Balken
VL-Balken mit Regulox DFA 0-3 l/min
RL-Balken mit THV-Einsätzen VA 30x1,5

Anschlussgarnitur

2x Kugelhahn DN 20

Primäranschlüsse:

links, horizontal mit 3/4" IG

Sekundäranschlüsse:

vertikal mit 3/4"AG und Konus

Comfort-Unterputzverteilerschrank C69

verzinkte Einbauzarge Tiefe 110 mm
höhenverstellbare Füße bis 130 mm
Frontblende mit Stecktür in weiß RAL 9016 mit Stecklaschen und Drehriegel
Tiefe: 110 - 150 mm
Höhe: 760 - 890 mm
Nischeneinbauhöhe von OK FFB: 720 mm
Nischeneinbaubreite Schrankbreite + 20 mm

optional:

strawatherm Stellantrieben 230 V stromlos geschlossen, mit Re-Open-Funktion, strawalogiX RT-STA Klemmleiste 230 V mit individueller Zuordnung der Stellantriebe zum Raumthermostat



1 Hochtemperaturabgang

Hkr.	Schrankbreite B in mm	Warengruppe 531	FBR-63-HT1-H-C69 ohne Elektrozubehör	FBR-63-HT1-H-C69-E mit Elektrozubehör
2	725	Artikelnummer	5312 100 302	5312 105 302
		Listenpreis in €	925,00	1.110,50
3	725	Artikelnummer	5312 100 303	5312 105 303
		Listenpreis in €	954,00	1.155,00
4	725	Artikelnummer	5312 100 304	5312 105 304
		Listenpreis in €	984,00	1.200,50
5	875	Artikelnummer	5312 100 305	5312 105 305
		Listenpreis in €	1.030,00	1.262,00
6	875	Artikelnummer	5312 100 306	5312 105 306
		Listenpreis in €	1.060,00	1.307,50
7	875	Artikelnummer	5312 100 307	5312 105 307
		Listenpreis in €	1.089,00	1.352,00
8	875	Artikelnummer	5312 100 308	5312 105 308
		Listenpreis in €	1.119,00	1.397,50
9	1025	Artikelnummer	5312 100 309	5312 105 309
		Listenpreis in €	1.169,00	1.495,50
10	1025	Artikelnummer	5312 100 310	5312 105 310
		Listenpreis in €	1.199,00	1.541,00
11	1025	Artikelnummer	5312 100 311	5312 105 311
		Listenpreis in €	1.228,00	1.585,50
12	1175	Artikelnummer	5312 100 312	5312 105 312
		Listenpreis in €	1.289,00	1.662,00
direkt zum Datenblatt:				

Optionales Zubehör mit Mehrpreis
siehe S. 1.18
(Achtung eventuelle Schrankgrößenänderung)

Strangregulierventil Ballorex Vario DN 20



55-005181

67,00

Differenzdruckregler Ballorex DP DN 20



55-005184

125,00

Autoflow®



55-005007

123,00

Comfort Kompakt-Regelstation FBR-63-HT2-H-C69

Beschreibung:

wie Comfort Kompakt-Regelstation
FBR-63-HT1-H-C69
jedoch mit zwei Hochtemperaturabgängen
für statische Heizflächen (z.B. Badheizkörper)



2 Hochtemperaturabgänge

Hkr.	Schrankbreite B in mm	Warengruppe 532	FBR-63-HT2-H-C69 ohne Elektrozubehör	FBR-63-HT2-H-C69-E mit Elektrozubehör
2	725	Artikelnummer	5322 100 302	5322 105 302
		Listenpreis in €	946,00	1.131,50
3	725	Artikelnummer	5322 100 303	5322 105 303
		Listenpreis in €	976,00	1.177,00
4	875	Artikelnummer	5322 100 304	5322 105 304
		Listenpreis in €	1.022,00	1.238,50
5	875	Artikelnummer	5322 100 305	5322 105 305
		Listenpreis in €	1.052,00	1.284,00
6	875	Artikelnummer	5322 100 306	5322 105 306
		Listenpreis in €	1.081,00	1.328,50
7	875	Artikelnummer	5322 100 307	5322 105 307
		Listenpreis in €	1.111,00	1.374,00
8	1025	Artikelnummer	5322 100 308	5322 105 308
		Listenpreis in €	1.161,00	1.439,50
9	1025	Artikelnummer	5322 100 309	5322 105 309
		Listenpreis in €	1.191,00	1.517,50
10	1025	Artikelnummer	5322 100 310	5322 105 310
		Listenpreis in €	1.220,00	1.562,00
11	1175	Artikelnummer	5322 100 311	5322 105 311
		Listenpreis in €	1.281,00	1.638,50
12	1175	Artikelnummer	5322 100 312	5322 105 312
		Listenpreis in €	1.310,00	1.683,00
direkt zum Datenblatt:				

Optionales Zubehör mit Mehrpreis
siehe S. 1.18
(Achtung eventuelle Schrankgrößenänderung)

Strangreguliertventil Ballorex Vario DN 20

55-005181
67,00

Differenzdruckregler Ballorex DP DN 20

55-005184
125,00

Autoflow®

55-005007
123,00

4.3 Comfort-Festwertregel-Anschlussstationen mit Hochtemperaturabgang

Comfort Kompakt-Regelstation FBR-63-HT1-H-WMZ-C69

Beschreibung:

Kompakt-Regelstation für Flächenheizung mit Festwertregelung 20-50 °C und einem Hochtemperaturabgang für statische Heizflächen (z.B. Badheizkörper), im Unterputzschrank montierte Regelgruppe mit Umwälzpumpe, Edelstahlverteiler mit regulierbaren Durchflussanzeigern und Thermostatventileinsätzen (30x1,5) horizontale Anschlussgarnitur, mit Wärmezählerverrohrung, optional Wasserzählereinbaustrecken für Trinkwasser kalt oder kalt + warm, Platzhaltung für Klemmleiste und Stellantriebe

Auslegungsdaten:

ausreichend für ca. 200 m² beheizte Fläche, abhängig vom Wärmebedarf
 max. Volumenstrom: 2,14 m³/h
 max. Primär-Betriebstemperatur: 80 °C
 max. Sekundär-Betriebstemperatur: 20 - 50 °C
 max. Betriebsdruck: 4 bar
 mind. Differenzdruck Primär: 200 mbar

bestehend aus:

HT1: ein Hochtemperaturabgang Anschluss 3/4" AG und Konus RL mit Regulierventil

Regelgruppe:

Regelventil mit Tauchfühler 20 - 50 °C Temperaturbegrenzer fix auf 55 °C Beimischung aus Sekundärkreislauf über Regulierventil, Thermometer 20 - 60 °C Pumpe Grundfos UPM3 Auto L 15-50 Rückschlagventil im Sekundärkreis

Edelstahlverteiler e-class 63 (DN 32)

SFE-Ventil im VL- und RL-Balken VL-Balken mit Regolux DFA 0-3 l/min RL-Balken mit THV-Einsätzen VA 30x1,5

Anschlussgarnitur:

Wärmezählerdistanzrohr 3/4" Länge 110 mm Kugelhahn DN 20 mit Fühlereinbaustück D = 5-5,2 mm M10x1 im Vor- und Rücklauf zweiter Kugelhahn DN 20 im Rücklauf

Primäranschlüsse:

links, horizontal mit 3/4" IG

Sekundäranschlüsse:

vertikal mit 3/4" AG und Konus

Comfort-Unterputzverteilerschrank C69

verzinkte Einbauzarge Tiefe 110 mm höhenverstellbare Füße bis 130 mm Frontblende mit Stecktür in weiß RAL 9016 mit Stecklaschen und Drehriegel Tiefe: 110 - 150 mm Höhe: 760 - 890 mm Nischeneinbauhöhe von OK FFB: 720 mm Nischeneinbaubreite Schrankbreite + 20 mm

optional:

Wasserzählereinbaustrecke W1 oder W2 für Trinkwasser kalt oder kalt + warm je 2 x DVGW-Kugelhahn DN 20 je 1 x Wasserzählerdistanzrohr 3/4" Länge 110 mm, mit EPP-Dämmung, Anschluss horizontal mit 3/4" IG



Optionales Zubehör mit Mehrpreis siehe S. 1.18 (Achtung eventuelle Schrankgrößenänderung)

1 Hochtemperaturabgang

Hkr.	Schrankbreite B in mm	Warengruppe 531	FBR-63-HT1-H-WMZ-C69 ohne Elektrozubehör	FBR-63-HT1-H-W1-WMZ-C69 ohne Elektrozubehör	FBR-63-HT1-H-W2-WMZ-C69 ohne Elektrozubehör
2	875	Artikelnummer	5312 300 302	5312 301 302	5312 302 302
		Listenpreis in €	981,00	1.033,50	1.086,00
3	875	Artikelnummer	5312 300 303	5312 301 303	5312 302 303
		Listenpreis in €	1.011,00	1.063,50	1.116,00
4	875	Artikelnummer	5312 300 304	5312 301 304	5312 302 304
		Listenpreis in €	1.040,00	1.092,50	1.145,00
5	1025	Artikelnummer	5312 300 305	5312 301 305	5312 302 305
		Listenpreis in €	1.091,00	1.143,50	1.196,00
6	1025	Artikelnummer	5312 300 306	5312 301 306	5312 302 306
		Listenpreis in €	1.120,00	1.172,50	1.225,00
7	1025	Artikelnummer	5312 300 307	5312 301 307	5312 302 307
		Listenpreis in €	1.150,00	1.202,50	1.255,00
8	1175	Artikelnummer	5312 300 308	5312 301 308	5312 302 308
		Listenpreis in €	1.210,00	1.262,50	1.315,00
9	1175	Artikelnummer	5312 300 309	5312 301 309	5312 302 309
		Listenpreis in €	1.240,00	1.292,50	1.345,00
10	1175	Artikelnummer	5312 300 310	5312 301 310	5312 302 310
		Listenpreis in €	1.269,00	1.321,50	1.374,00
11	1475	Artikelnummer	5312 300 311	5312 301 311	5312 302 311
		Listenpreis in €	1.341,00	1.393,50	1.446,00
12	1475	Artikelnummer	5312 300 312	5312 301 312	5312 302 312
		Listenpreis in €	1.370,00	1.422,50	1.475,00
direkt zum Datenblatt:					

Zirkulationsventil Kemper Multitherm DN 15

50-000213
198,00

Strangregulierventil Ballorex Vario DN 20

55-005181
67,00

Differenzdruckregler Ballorex DP DN 20

55-005184
125,00

Autoflow®

55-005007
123,00

Comfort Kompakt-Regelstation FBR-63-HT2-H-WMZ-C69

Beschreibung:

wie Comfort Kompakt-Regelstation
FBR-63-HT1-H-WMZ-C69
jedoch mit zwei Hochtemperaturabgängen
für statische Heizflächen (z.B. Badheizkörper)



2 Hochtemperaturabgänge

Hkr.	Warengruppe 532	Schrank- breite B in mm	FBR-63-HT2-H-WMZ-C69 ohne Elektrozubehör	FBR-63-HT2-H-W1- WMZ-C69 ohne Elektrozubehör	FBR-63-HT2-H-W2- WMZ-C69 ohne Elektrozubehör
2	Artikelnummer	875	5322 300 302	5322 301 302	5322 302 302
	Listenpreis in €		1.003,00	1.055,50	1.108,00
3	Artikelnummer	875	5322 300 303	5322 301 303	5322 302 303
	Listenpreis in €		1.033,00	1.085,50	1.138,00
4	Artikelnummer	1025	5322 300 304	5322 301 304	5322 302 304
	Listenpreis in €		1.083,00	1.135,50	1.188,00
5	Artikelnummer	1025	5322 300 305	5322 301 305	5322 302 305
	Listenpreis in €		1.113,00	1.165,50	1.218,00
6	Artikelnummer	1025	5322 300 306	5322 301 306	5322 302 306
	Listenpreis in €		1.142,00	1.194,50	1.247,00
7	Artikelnummer	1175	5322 300 307	5322 301 307	5322 302 307
	Listenpreis in €		1.203,00	1.255,50	1.308,00
8	Artikelnummer	1175	5322 300 308	5322 301 308	5322 302 308
	Listenpreis in €		1.232,00	1.284,50	1.337,00
9	Artikelnummer	1175	5322 300 309	5322 301 309	5322 302 309
	Listenpreis in €		1.262,00	1.314,50	1.367,00
10	Artikelnummer	1475	5322 300 310	5322 301 310	5322 302 310
	Listenpreis in €		1.333,00	1.385,50	1.438,00
11	Artikelnummer	1475	5322 300 311	5322 301 311	5322 302 311
	Listenpreis in €		1.363,00	1.415,50	1.468,00
12	Artikelnummer	1475	5322 300 312	5322 301 312	5322 302 312
	Listenpreis in €		1.392,00	1.444,50	1.497,00
direkt zum Datenblatt:					

**Optionales
Zubehör mit
Mehrpreis**
siehe S. 1.18
(Achtung
eventuelle
Schrankgrößen-
änderung)

Zirkulationsventil
Kemper Multitherm
DN 15

50-000213
198,00

Strangreguliertventil
Ballorex Vario DN
20

55-005181
67,00

Differenzdruck-
regler Ballorex DP
DN 20

55-005184
125,00

Autoflow®

55-005007
123,00

4.3 Comfort-Festwertregel-Anschlussstationen mit Hochtemperaturabgang

Comfort Kompakt-Regelstation FBR-63-HT1-H-WMZ-C69-E

Beschreibung:

Kompakt-Regelstation für Flächenheizung mit Festwertregelung 20-50 °C und einem Hochtemperaturabgang für statische Heizflächen (z.B. Badheizkörper), im Unterputzschrank montierte Regelgruppe mit Umwälzpumpe, Edelstahlverteiler mit regulierbaren Durchflussanzeigern und Thermostatventileinsätzen (30x1,5), horizontale Anschlussgarnitur, mit Wärmezählerverrohrung, vormontierte und vorverdrahtete Stellantriebe auf vormontierter Klemmleiste optional Wasserzählereinbaustrecken für Trinkwasser kalt oder kalt + warm

Auslegungsdaten:

ausreichend für ca. 200 m² beheizte Fläche, abhängig vom Wärmebedarf
 max. Volumenstrom: 2,14 m³/h
 max. Primär-Betriebstemperatur: 80 °C
 max. Sekundär-Betriebstemperatur: 20 - 50 °C
 max. Betriebsdruck: 4 bar
 mind. Differenzdruck Primär: 200 mbar

bestehend aus:

HT1: ein Hochtemperaturabgang Anschluss 3/4" AG und Konus RL mit Regulierventil

Regelgruppe:

Regelventil mit Tauchfühler 20 - 50 °C Temperaturbegrenzer fix auf 55 °C Beimischung aus Sekundärkreislauf über Regulierventil, Thermometer 20 - 60 °C Pumpe Grundfos UPM3 Auto L 15-50 Rückschlagventil im Sekundärkreis

Edelstahlverteiler e-class 63 (DN 32)

SFE-Ventil im VL- und RL-Balken VL-Balken mit Regolux DFA 0-3 l/min RL-Balken mit THV-Einsätzen VA 30x1,5

Anschlussgarnitur:

Wärmezählerdistanzrohr 3/4" Länge 110 mm Kugelhahn DN 20 mit Fühlereinbaustück D = 5-5,2 mm M10x1 im Vor- und Rücklauf zweiter Kugelhahn DN 20 im Rücklauf

Primäranschlüsse:

links, horizontal mit 3/4" IG

Sekundäranschlüsse:

vertikal mit 3/4" AG und Konus

Comfort-Unterputzverteilerschrank C69

verzinkte Einbauzarge Tiefe 110 mm höhenverstellbare Füße bis 130 mm Frontblende mit Stecktür in weiß RAL 9016 mit Stecklaschen und Drehriegel Tiefe: 110-150 mm Höhe: 760-890 mm Nischeneinbauhöhe von OK FFB: 720 mm Nischeneinbaubreite Schrankbreite + 20 mm

optional:

Wasserzählereinbaustrecke W1 oder W2 für Trinkwasser kalt oder kalt + warm je 2 x DVGW-Kugelhahn DN 20 je 1 x Wasserzählerdistanzrohr 3/4" Länge 110 mm, mit EPP-Dämmung, Anschluss horizontal mit 3/4" IG



1 Hochtemperaturabgang

Hkr.	Warengruppe 531	Schrankbreite B in mm	FBR-63-HT1-H-WMZ-C69-E mit Elektrozubehör	FBR-63-HT1-H-W1-WMZ-C69-E mit Elektrozubehör	FBR-63-HT1-H-W2-WMZ-C69-E mit Elektrozubehör
2	Artikelnummer	875	5312 305 302	5312 306 302	5312 307 302
	Listenpreis in €		1.166,50	1.219,00	1.271,50
3	Artikelnummer	875	5312 305 303	5312 306 303	5312 307 303
	Listenpreis in €		1.212,00	1.264,50	1.317,00
4	Artikelnummer	875	5312 305 304	5312 306 304	5312 307 304
	Listenpreis in €		1.256,50	1.309,00	1.361,50
5	Artikelnummer	1025	5312 305 305	5312 306 305	5312 307 305
	Listenpreis in €		1.323,00	1.375,50	1.428,00
6	Artikelnummer	1025	5312 305 306	5312 306 306	5312 307 306
	Listenpreis in €		1.367,50	1.420,00	1.472,50
7	Artikelnummer	1025	5312 305 307	5312 306 307	5312 307 307
	Listenpreis in €		1.413,00	1.465,50	1.518,00
8	Artikelnummer	1175	5312 305 308	5312 306 308	5312 307 308
	Listenpreis in €		1.488,50	1.541,00	1.593,50
9	Artikelnummer	1175	5312 305 309	5312 306 309	5312 307 309
	Listenpreis in €		1.566,50	1.619,00	1.671,50
10	Artikelnummer	1175	5312 305 310	5312 306 310	5312 307 310
	Listenpreis in €		1.611,00	1.663,50	1.716,00
11	Artikelnummer	1475	5312 305 311	5312 306 311	5312 307 311
	Listenpreis in €		1.698,50	1.751,00	1.803,50
12	Artikelnummer	1475	5312 305 312	5312 306 312	5312 307 312
	Listenpreis in €		1.743,00	1.795,50	1.848,00
direkt zum Datenblatt:					

Optionales Zubehör mit Mehrpreis siehe S. 1.18 (Achtung eventuelle Schrankgrößenänderung)

Zirkulationsventil Kemper Multitherm DN 15



50-000213

198,00

Strangregulierventil Ballorex Vario DN 20



55-005181

67,00

Differenzdruckregler Ballorex DP DN 20



55-005184

125,00

Autoflow®



55-005007

123,00

Comfort Kompakt-Regelstation FBR-63-HT2-H-WMZ-C69-E

Beschreibung:

wie Comfort Kompakt-Regelstation
FBR-63-HT1-H-WMZ-C69-E
jedoch mit zwei Hochtemperaturabgängen
für statische Heizflächen (z.B. Badheizkörper)



2 Hochtemperaturabgänge

Hkr.	Warengruppe 532	Schrank- breite B in mm	FBR-63-HT2-H-WMZ- C69-E mit Elektrozubehör	FBR-63-HT2-H-W1-WMZ- C69-E mit Elektrozubehör	FBR-63-HT2-H-W2-WMZ- C69-E mit Elektrozubehör
2	Artikelnummer	875	5322 305 302	5322 306 302	5322 307 302
	Listenpreis in €		1.188,50	1.241,00	1.293,50
3	Artikelnummer	875	5322 305 303	5322 306 303	5322 307 303
	Listenpreis in €		1.234,00	1.286,50	1.339,00
4	Artikelnummer	1025	5322 305 304	5322 306 304	5322 307 304
	Listenpreis in €		1.299,50	1.352,00	1.404,50
5	Artikelnummer	1025	5322 305 305	5322 306 305	5322 307 305
	Listenpreis in €		1.345,00	1.397,50	1.450,00
6	Artikelnummer	1025	5322 305 306	5322 306 306	5322 307 306
	Listenpreis in €		1.389,50	1.442,00	1.494,50
7	Artikelnummer	1175	5322 305 307	5322 306 307	5322 307 307
	Listenpreis in €		1.466,00	1.518,50	1.571,00
8	Artikelnummer	1175	5322 305 308	5322 306 308	5322 307 308
	Listenpreis in €		1.510,50	1.563,00	1.615,50
9	Artikelnummer	1175	5322 305 309	5322 306 309	5322 307 309
	Listenpreis in €		1.588,50	1.641,00	1.693,50
10	Artikelnummer	1475	5322 305 310	5322 306 310	5322 307 310
	Listenpreis in €		1.675,00	1.727,50	1.780,00
11	Artikelnummer	1475	5322 305 311	5322 306 311	5322 307 311
	Listenpreis in €		1.720,50	1.773,00	1.825,50
12	Artikelnummer	1475	5322 305 312	5322 306 312	5322 307 312
	Listenpreis in €		1.765,00	1.817,50	1.870,00
direkt zum Datenblatt:					

**Optionales
Zubehör mit
Mehrpreis**
siehe S. 1.18
(Achtung
eventuelle
Schrankgrößen-
änderung)

Zirkulationsventil
Kemper Multitherm
DN 15

50-000213
198,00

Strangreguliertventil
Ballorex Vario DN
20

55-005181
67,00

Differenzdruck-
regler Ballorex DP
DN 20

55-005184
125,00

Autoflow®

55-005007
123,00

4.4 Comfort-Festwertregel-Anschlussstationen mit Systemtrennung

Comfort Regelstation FBR-S10-63-H-C69

Beschreibung:

Regelstation für Flächenheizung mit Systemtrennung und Festwertregelung 20-50 °C, im Unterputzschrank montierte Regelgruppe mit Umwälzpumpe, Edelstahlverteiler mit regulierbaren Durchflussanzeigern und Thermostatventileinsätzen (30x1,5), horizontale Anschlussgarnitur, ohne Wärmezählerverrohrung, optional vormontierte und vorverdrahtete Stellantriebe auf vormontierter Klemmleiste

Auslegungsdaten:

ausreichend für ca. 200 m² beheizte Fläche, abhängig vom Wärmebedarf
max. Volumenstrom: 2,14 m³/h
max. Primär-Betriebstemperatur: 80 °C
max. Sekundär-Betriebstemperatur: 20-50 °C
max. Betriebsdruck: 4 bar
mind. Differenzdruck Primär: 200 mbar

bestehend aus Systemtrennung:

Primär- (Hochtemperaturkreis) und Sekundärkreis (Niedertemperaturkreis) der

Flächenheizung sind voneinander durch kupfergelöteten Plattenwärmeübertrager getrennt, max. Wärmeleistung 10 kW, Manometer 0-4 bar im Vorlaufbalken des Sekundärkreises montiert, Sicherheitsventil DN 15 2,5 bar und Membranausdehnungsgefäß (MAG) über Panzerschlauch am Rücklaufbalken montiert, Position des MAG links neben dem Verteiler

Regelgruppe:

Regelventil mit Tauchfühler 20-50 °C
Temperaturbegrenzer fix auf 55 °C
Beimischung aus Sekundärkreislauf über Regulierventil, Thermometer 20-60 °C
Pumpe Grundfos UPM3 Auto L 15-50
Rückschlagventil im Sekundärkreis

Edelstahlverteiler e-class 63 (DN 32)

SFEE-Ventil im VL- und RL-Balken
VL-Balken mit Regolux DFA 0-3 l/min
RL-Balken mit THV-Einsätzen VA 30x1,5

Anschlussgarnitur:

2x Kugelhahn DN 20

Primäranschlüsse:

rechts, horizontal mit 3/4" IG

Sekundäranschlüsse:

vertikal mit 3/4" AG und Konus
Comfort-Unterputzverteilerschrank C69
verzinkte Einbauzarge Tiefe 110 mm
höhenverstellbare Füße bis 130 mm
Frontblende mit Stecktür in weiß RAL 9016 mit Stecklaschen und Drehriegel
Tiefe: 110 - 150 mm
Höhe: 760 - 890 mm
Nischeneinbauhöhe von OK FFB: 720 mm
Nischeneinbaubreite Schrankbreite + 20 mm

optional:

strawatherm Stellantrieben 230 V
stromlos geschlossen, mit Re-Open-Funktion,
strawalogiX RT-STA Klemmleiste 230 V
mit individueller Zuordnung der Stellantriebe zum Raumthermostat



Hkr.	Warengruppe 550	Schrankbreite B in mm	FBR-S10-63-H-C69 ohne Elektrozubehör	FBR-S10-63-H-C69-E mit Elektrozubehör
2	Artikelnummer	1025	5502 100 302	5502 105 302
	Listenpreis in €		1.304,00	1.485,00
3	Artikelnummer	1025	5502 100 303	5502 105 303
	Listenpreis in €		1.334,00	1.530,00
4	Artikelnummer	1025	5502 100 304	5502 105 304
	Listenpreis in €		1.363,00	1.575,00
5	Artikelnummer	1175	5502 100 305	5502 105 305
	Listenpreis in €		1.424,00	1.651,00
6	Artikelnummer	1175	5502 100 306	5502 105 306
	Listenpreis in €		1.453,00	1.696,00
7	Artikelnummer	1175	5502 100 307	5502 105 307
	Listenpreis in €		1.483,00	1.741,00
8	Artikelnummer	1475	5502 100 308	5502 105 308
	Listenpreis in €		1.554,00	1.828,00
9	Artikelnummer	1475	5502 100 309	5502 105 309
	Listenpreis in €		1.584,00	1.906,00
10	Artikelnummer	1475	5502 100 310	5502 105 310
	Listenpreis in €		1.613,00	1.950,00
11	Artikelnummer	1475	5502 100 311	5502 105 311
	Listenpreis in €		1.643,00	1.996,00
12	Artikelnummer	1475	5502 100 312	5502 105 312
	Listenpreis in €		1.672,00	2.040,00
direkt zum Datenblatt:				

Optionales Zubehör mit Mehrpreis
siehe S. 1.18
(Achtung eventuelle Schrankgrößenänderung)

Strangregulierventil Ballorex Vario DN 20



55-005181

67,00

Differenzdruckregler Ballorex DP DN 20



55-005184

125,00

Autoflow®



55-005007

123,00

Regolux ® Durchflussanzeiger 0-3l/min (für e-class 63 im Vorlaufbalken)

Druckverlustdiagramm Regolux Durchflussanzeiger 0-3 l/min

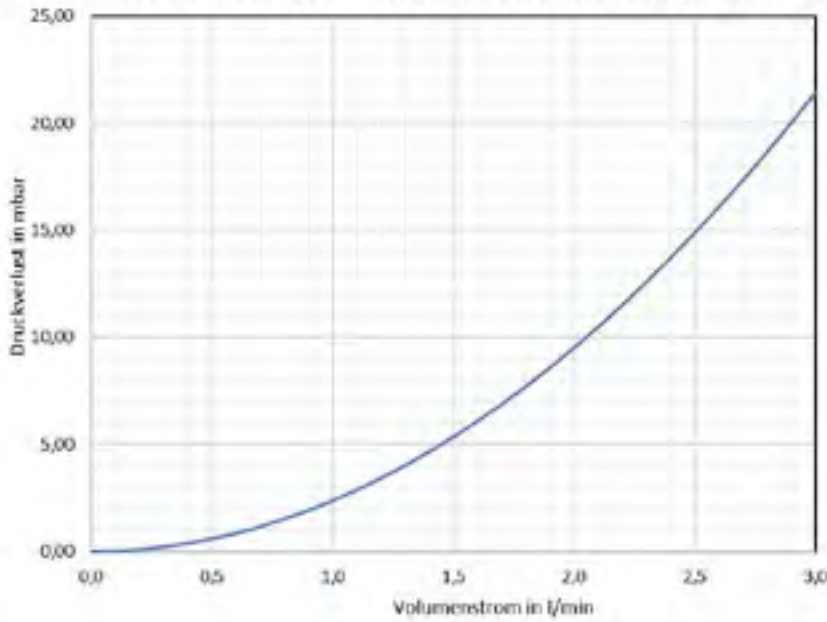

Regolux Durchflussanzeiger 0-3 l/min Kvs=1,23



Thermostatventileinsatz V2A (für e-class 53 und 63 im Rücklaufbalken)

Kvs = 2,56 m³/h

Druckverlustdiagramm Thermostatventileinsatz VA-M30x1,5

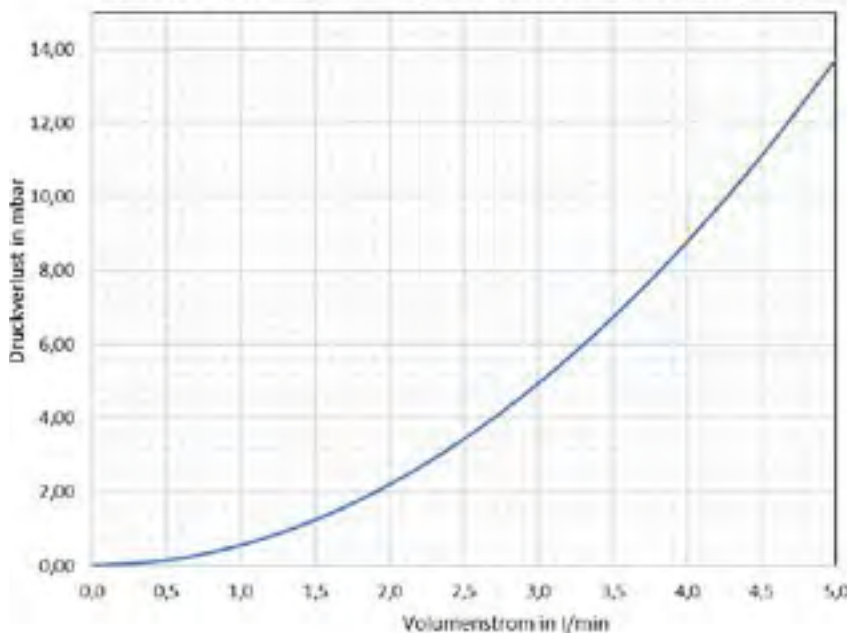

Thermostatventileinsatz VA-M30x1,5 Kvs=2,56



4.4 Comfort-Festwertregel-Anschlussstationen mit Systemtrennung

Comfort Regelstation FBR-S10-63-V-WMZ-C69

Beschreibung:

Regelstation für Flächenheizung mit Systemtrennung und Festwertregelung 20 - 50 °C, im Unterputzschrank montierte Regelgruppe mit Umwälzpumpe, Edelstahlverteiler mit regulierbaren Durchflussanzeigern und Thermostatventileinsätzen (30x1,5), vertikale Anschlussgarnitur, mit Wärmezählerverrohrung, optional Wasserzählereinbaustrecken für Trinkwasser kalt oder kalt + warm

Auslegungsdaten:

ausreichend für ca. 200 m² beheizte Fläche, abhängig vom Wärmebedarf
max. Volumenstrom: 2,14 m³/h
max. Primär-Betriebstemperatur: 80 °C
max. Sekundär-Betriebstemperatur: 20-50 °C
max. Betriebsdruck: 4 bar
mind. Differenzdruck Primär: 200 mbar

bestehend aus

Systemtrennung:

Primär- (Hochtemperaturkreis) und Sekundärkreis (Niedertemperaturkreis) der Flächenheizung sind voneinander durch kupfergelöteten Plattenwärmeübertrager getrennt, max. Wärmeleistung 10 kW, Manometer 0-4 bar im Vorlaufbalken des Sekundärkreises montiert,

Sicherheitsventil DN 15 2,5 bar und Membranausdehnungsgefäß (MAG) über Panzerschlauch am Rücklaufbalken montiert, Position des MAG links neben dem Verteiler

Regelgruppe:

Regelventil mit Tauchfühler 20-50 °C
Temperaturbegrenzer fix auf 55 °C
Beimischung aus Sekundärkreislauf über Regulierventil, Thermometer 20-60 °C
Pumpe Grundfos UPM3 Auto L 15-50
Rückschlagventil im Sekundärkreis

Edelstahlverteiler e-class 63 (DN 32)

SFEE-Ventil im VL- und RL-Balken
VL-Balken mit Regolux DFA 0-3 l/min
RL-Balken mit THV-Einsätzen VA 30x1,5

Anschlussgarnitur:

Wärmezählerdistanzrohr 3/4" Länge 110 mm
90 Grad Winkelanschlussstück im Rücklauf und Kugelhahn DN 20 mit Fühlereinbaustück D = 5-5,2 mm
M10x1 im Vor- und Rücklauf
zweiter Kugelhahn DN 20 im Rücklauf

Primäranschlüsse:

rechts, vertikal mit 3/4" IG

Sekundäranschlüsse:

vertikal mit 3/4" AG und Konus

Comfort-Unterputzverteilerschrank C69

verzinkte Einbauzarge Tiefe 110 mm
höhenverstellbare Füße bis 130 mm
Frontblende mit Stecktür in weiß RAL 9016 mit Stecklaschen und Drehriegel
Tiefe: 110 - 150 mm
Höhe: 760 - 890 mm
Nischeneinbauhöhe von OK FFB: 720 mm
Nischeneinbaubreite Schrankbreite + 20 mm

optional:

Wasserzählereinbaustrecke W1 oder W2 für Trinkwasser kalt oder kalt + warm
je 2 x DVGW-Kugelhahn DN 20
je 1 x Wasserzählerdistanzrohr 3/4" Länge 110 mm, mit EPP-Dämmung, Anschluss horizontal mit 3/4" IG



Hkr.	Schrankbreite B in mm	Warengruppe 550	FBR-S10-63-V-WMZ-C69 ohne Elektrozubehör	FBR-S10-63-V-W1-WMZ-C69 ohne Elektrozubehör	FBR-S10-63-V-W2-WMZ-C69 ohne Elektrozubehör
2	1175	Artikelnummer	5502 400 302	5502 401 302	5502 402 302
		Listenpreis in €	1.393,00	1.446,00	1.498,00
3	1175	Artikelnummer	5502 400 303	5502 401 303	5502 402 303
		Listenpreis in €	1.423,00	1.476,00	1.528,00
4	1175	Artikelnummer	5502 400 304	5502 401 304	5502 402 304
		Listenpreis in €	1.452,00	1.505,00	1.557,00
5	1175	Artikelnummer	5502 400 305	5502 401 305	5502 402 305
		Listenpreis in €	1.482,00	1.535,00	1.587,00
6	1475	Artikelnummer	5502 400 306	5502 401 306	5502 402 306
		Listenpreis in €	1.553,00	1.606,00	1.658,00
7	1475	Artikelnummer	5502 400 307	5502 401 307	5502 402 307
		Listenpreis in €	1.583,00	1.636,00	1.688,00
8	1475	Artikelnummer	5502 400 308	5502 401 308	5502 402 308
		Listenpreis in €	1.612,00	1.665,00	1.717,00
9	1475	Artikelnummer	5502 400 309	5502 401 309	5502 402 309
		Listenpreis in €	1.642,00	1.695,00	1.747,00
10	1475	Artikelnummer	5502 400 310	5502 401 310	5502 402 310
		Listenpreis in €	1.671,00	1.724,00	1.776,00
11	1475	Artikelnummer	5502 400 311	5502 401 311	5502 402 311
		Listenpreis in €	1.701,00	1.754,00	1.806,00
direkt zum Datenblatt:					

Optionales Zubehör mit Mehrpreis
siehe S. 1.18
(Achtung eventuelle Schrankgrößenänderung)

Zirkulationsventil
Kemper Multitherm
DN 15



50-000213

198,00

Strangreguliertventil
Ballorex Vario DN
20



55-005181

67,00

Differenzdruckregler
Ballorex DP
DN 20



55-005184

125,00

Autoflow®



55-005007

123,00

Comfort Regelstation FBR-S10-63-V-WMZ-C69-E

Beschreibung:

wie Comfort Regelstation
FBR-S10-63-V-WMZ-C69
jedoch mit vormontierten und vorverdrahteten Stellantrieben auf vormontierter Klemmleiste

bestehend aus:

strawatherm Stellantrieben 230 V
stromlos geschlossen,
mit Re-Open-Funktion,
strawalogiX RT-STA Klemmleiste 230 V
mit individueller Zuordnung der
Stellantriebe zum Raumthermostat



Optionales Zubehör mit Mehrpreis
siehe S. 1.18
(Achtung eventuelle Schrankgrößenänderung)

Hkr.	Schrankbreite B in mm	Warengruppe 550	FBR-S10-63-V-WMZ-C69-E mit Elektrozubehör	FBR-S10-63-V-W1-WMZ-C69-E mit Elektrozubehör	FBR-S10-63-V-W2-WMZ-C69-E mit Elektrozubehör
2	1175	Artikelnummer	5502 405 302	5502 406 302	5502 407 302
		Listenpreis in €	1.574,00	1.627,00	1.679,00
3	1175	Artikelnummer	5502 405 303	5502 406 303	5502 407 303
		Listenpreis in €	1.619,00	1.672,00	1.724,00
4	1175	Artikelnummer	5502 405 304	5502 406 304	5502 407 304
		Listenpreis in €	1.664,00	1.717,00	1.769,00
5	1175	Artikelnummer	5502 405 305	5502 406 305	5502 407 305
		Listenpreis in €	1.709,00	1.762,00	1.814,00
6	1475	Artikelnummer	5502 405 306	5502 406 306	5502 407 306
		Listenpreis in €	1.796,00	1.849,00	1.901,00
7	1475	Artikelnummer	5502 405 307	5502 406 307	5502 407 307
		Listenpreis in €	1.841,00	1.894,00	1.946,00
8	1475	Artikelnummer	5502 405 308	5502 406 308	5502 407 308
		Listenpreis in €	1.886,00	1.939,00	1.991,00
9	1475	Artikelnummer	5502 405 309	5502 406 309	5502 407 309
		Listenpreis in €	1.964,00	2.017,00	2.069,00
10	1475	Artikelnummer	5502 405 310	5502 406 310	5502 407 310
		Listenpreis in €	2.008,00	2.061,00	2.113,00
11	1475	Artikelnummer	5502 405 311	5502 406 311	5502 407 311
		Listenpreis in €	2.054,00	2.107,00	2.159,00

Zirkulationsventil Kemper Multitherm DN 15



50-000213
198,00

Strangregulierventil Ballorex Vario DN 20



55-005181
67,00

Differenzdruckregler Ballorex DP DN 20



55-005184
125,00

Autoflow®

55-005007
123,00

direkt zum Datenblatt:



4.5 Comfort-Misch-Anschlussstationen

4.5.1 Comfort-Mischstationen im Unterputzschrank C69

Comfort Mischstation FBM-63-H-C69

Beschreibung:

Mischstation für Flächenheizung, für witterungsgeführte Vorlauf-Temperaturregelung, im Unterputzschrank montierte Mischgruppe mit Umwälzpumpe, Edelstahlverteiler mit regulierbaren Durchflussanzeigern und Thermostatventileinsätzen (30x1,5) horizontale Anschlussgarnitur, ohne Wärmezählerverrohrung, optional vormontierte und vorverdrahtete Stellantriebe auf vormontierter Klemmleiste

Auslegungsdaten:

ausreichend für ca. 200 m² beheizte Fläche, abhängig vom Wärmebedarf
 max. Volumenstrom: 2,14 m³/h
 max. Primär-Betriebstemperatur: 80 °C
 max. Sekundär-Betriebstemperatur: 20-50 °C
 max. Betriebsdruck: 4 bar
 mind. Differenzdruck Primär: 200 mbar

bestehend aus

Mischgruppe:

Mischventil mit 3-Punkt-Stellmotor 230 V und Tauchfühler, für witterungsgeführte Vorlauf-Temperaturregelung Temperaturbegrenzer fix auf 55 °C, Beimischung aus Sekundärkreislauf über Regulierventil, Thermometer 20-60 °C Pumpe Grundfos UPM3 Auto L 15-50 Rückschlagventil im Sekundärkreis

Edelstahlverteiler e-class 63 (DN 32)

SFE-Ventil im VL- und RL-Balken
 VL-Balken mit Regolux DFA 0-3 l/min
 RL-Balken mit THV-Einsätzen VA 30x1,5

Anschlussgarnitur

2x Kugelhahn DN 20

Primäranschlüsse:

links, horizontal mit 3/4" IG

Sekundäranschlüsse:

vertikal mit 3/4" AG und Konus

Comfort-Unterputzverteilerschrank C69

verzinkte Einbauzarge Tiefe 110 mm
 höhenverstellbare Füße bis 130 mm
 Frontblende mit Stecktür in weiß RAL 9016 mit Stecklaschen und Drehriegel
 Tiefe: 110-150 mm
 Höhe: 760-890 mm
 Nischeneinbauhöhe von OK FFB: 720 mm
 Nischeneinbaubreite Schrankbreite + 20 mm

optional:

strawatherm Stellantrieben 230 V stromlos geschlossen, mit Re-Open-Funktion, strawalogiX RT-STA Klemmleiste 230 V mit individueller Zuordnung der Stellantriebe zum Raumthermostat



Optionales Zubehör mit Mehrpreis
 siehe S. 1.18
 (Achtung eventuelle Schrankgrößenänderung)

Hkr.	Warengruppe 540	Schrankbreite B in mm	FBM-63-H-C69 ohne Elektrozubehör	FBM-63-H-C69-E mit Elektrozubehör
2	Artikelnummer	725	5402 100 302	5402 105 302
	Listenpreis in €		1.036,00	1.231,50
3	Artikelnummer	725	5402 100 303	5402 105 303
	Listenpreis in €		1.066,00	1.277,00
4	Artikelnummer	725	5402 100 304	5402 105 304
	Listenpreis in €		1.095,00	1.321,50
5	Artikelnummer	725	5402 100 305	5402 105 305
	Listenpreis in €		1.125,00	1.367,00
6	Artikelnummer	875	5402 100 306	5402 105 306
	Listenpreis in €		1.171,00	1.428,50
7	Artikelnummer	875	5402 100 307	5402 105 307
	Listenpreis in €		1.265,00	1.538,00
8	Artikelnummer	875	5402 100 308	5402 105 308
	Listenpreis in €		1.294,00	1.582,50
9	Artikelnummer	1025	5402 100 309	5402 105 309
	Listenpreis in €		1.347,00	1.683,50
10	Artikelnummer	1025	5402 100 310	5402 105 310
	Listenpreis in €		1.376,00	1.728,00
11	Artikelnummer	1025	5402 100 311	5402 105 311
	Listenpreis in €		1.406,00	1.773,50
12	Artikelnummer	1175	5402 100 312	5402 105 312
	Listenpreis in €		1.468,00	1.851,00
direkt zum Datenblatt:				

Strangregulierventil Ballorex Vario DN 20



55-005181
67,00

Differenzdruckregler Ballorex DP DN 20



55-005184
125,00

Autoflow®



55-005007
123,00

Comfort Mischstation FBM-63-V-CA

Beschreibung:

Mischstation für Flächenheizung, für witterungsgeführte Vorlauf-Temperaturregelung, im Aufputzschrank montierte Mischgruppe mit Umwälzpumpe, Edelstahlverteiler mit regulierbaren Durchflussanzeigern und Thermostatventileinsätzen (30x1,5) vertikale Anschlussgarnitur, ohne Wärmezählerverrohrung, optional vormontierte und vorverdrahtete Stellantriebe auf vormontierter Klemmleiste

Auslegungsdaten:

ausreichend für ca. 200 m² beheizte Fläche, abhängig vom Wärmebedarf
 max. Volumenstrom: 2,14 m³/h
 max. Primär-Betriebstemperatur: 80 °C
 max. Sekundär-Betriebstemperatur: 20-50 °C
 max. Betriebsdruck: 4 bar
 mind. Differenzdruck Primär: 200 mbar

bestehend aus

Mischgruppe:

Mischventil mit 3-Punkt-Stellmotor 230 V und Tauchfühler, für witterungsgeführte Vorlauf-Temperaturregelung Temperaturbegrenzer fix auf 55 °C, Beimischung aus Sekundärkreislauf über Regulierventil, Thermometer 20-60 °C Pumpe Grundfos UPM3 Auto L 15-50 Rückschlagventil im Sekundärkreis

Edelstahlverteiler e-class 63 (DN 32)

SFE-Ventil im VL- und RL-Balken
 VL-Balken mit Regolux DFA 0-3 l/min
 RL-Balken mit THV-Einsätzen VA 30x1,5

Anschlussgarnitur

1x 90° Anschlusswinkel im RL und 2x Kugelhahn DN 20

Primäranschlüsse:

links, vertikal mit 3/4" IG

Sekundäranschlüsse:

vertikal mit 3/4" AG und Konus

Comfort-Aufputzverteilerschrank CA

höhenverstellbare Füße bis 130 mm kompletter Schrank mit Stecktür in weiß RAL 9016 und Drehriegel
 Tiefe: 125 mm
 Höhe: 710 - 840 mm
 OK FFB: 700 mm

optional:

strawatherm Stellantrieben 230 V stromlos geschlossen, mit Re-Open-Funktion, strawalogiX RT-STA Klemmleiste 230 V mit individueller Zuordnung der Stellantriebe zum Raumthermostat

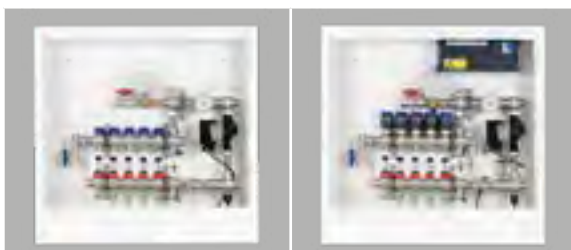

Hkr.	Warengruppe 540	Schrankbreite B in mm	FBM-63-V-CA ohne Elektrozubehör	FBM-63-V-CA-E mit Elektrozubehör
2	Artikelnummer	732	5403 200 302	5403 205 302
	Listenpreis in €		1.060,00	1.255,50
3	Artikelnummer	732	5403 200 303	5403 205 303
	Listenpreis in €		1.090,00	1.301,00
4	Artikelnummer	732	5403 200 304	5403 205 304
	Listenpreis in €		1.119,00	1.345,50
5	Artikelnummer	732	5403 200 305	5403 205 305
	Listenpreis in €		1.149,00	1.391,00
6	Artikelnummer	882	5403 200 306	5403 205 306
	Listenpreis in €		1.200,00	1.457,50
7	Artikelnummer	882	5403 200 307	5403 205 307
	Listenpreis in €		1.294,00	1.567,00
8	Artikelnummer	882	5403 200 308	5403 205 308
	Listenpreis in €		1.323,00	1.611,50
9	Artikelnummer	1032	5403 200 309	5403 205 309
	Listenpreis in €		1.380,00	1.716,50
10	Artikelnummer	1032	5403 200 310	5403 205 310
	Listenpreis in €		1.409,00	1.761,00
11	Artikelnummer	1032	5403 200 311	5403 205 311
	Listenpreis in €		1.439,00	1.806,50
12	Artikelnummer	1182	5403 200 312	5403 205 312
	Listenpreis in €		1.489,00	1.872,00
direkt zum Datenblatt:				

Optionales Zubehör mit Mehrpreis siehe S. 1.18 (Achtung eventuelle Schrankgrößenänderung)

Strangregulierventil Ballorex Vario DN 20



55-005181
67,00

Differenzdruckregler Ballorex DP DN 20



55-005184
125,00

Autoflow®



55-005007
123,00

4.5 Comfort-Misch-Anschlussstationen

4.5.1 Comfort-Mischstationen im Unterputzschrank C69

Comfort Mischstation FBM-63-H-WMZ-C69

Beschreibung:

Mischstation für Flächenheizung, für witterungsgeführte Vorlauf-Temperaturregelung, im Unterputzschrank montierte Mischgruppe mit Umwälzpumpe, Edelstahlverteiler mit regulierbaren Durchflussanzeigern und Thermostatventileinsätzen (30x1,5) horizontale Anschlussgarnitur, mit Wärmezählerverrohrung, optional Wasserzählereinbaustrecken für Trinkwasser kalt oder kalt + warm, Platzhaltung für Klemmleiste und Stellantrieb

Auslegungsdaten:

ausreichend für ca. 200 m² beheizte Fläche, abhängig vom Wärmebedarf
max. Volumenstrom: 2,14 m³/h
max. Primär-Betriebstemperatur: 80 °C
max. Sekundär-Betriebstemperatur: 20 - 50 °C
max. Betriebsdruck: 4 bar
mind. Differenzdruck Primär: 200 mbar

bestehend aus

Mischgruppe:

Mischventil mit 3-Punkt-Stellmotor 230 V und Tauchfühler, für witterungsgeführte Vorlauf-Temperaturregelung Temperaturbegrenzer fix auf 55 °C, Beimischung aus Sekundärkreislauf über Regulierventil, Thermometer 20 - 60 °C Pumpe Grundfos UPM3 Auto L 15-50 Rückschlagventil im Sekundärkreis

Edelstahlverteiler e-class 63 (DN 32)

SFE-Ventil im VL- und RL-Balken
VL-Balken mit Regolux DFA 0-3 l/min
RL-Balken mit THV-Einsätzen VA 30x1,5

Anschlussgarnitur

Wärmezählerdistanzrohr 3/4" Länge 110 mm
Kugelhahn DN 20 mit Fühlereinbaustück
D = 5-5,2mm M10x1 im Vor- und Rücklauf
zweiter Kugelhahn DN 20 im Rücklauf

Primäranschlüsse:

links, horizontal mit 3/4" IG

Sekundäranschlüsse:

vertikal mit 3/4" AG und Konus

Comfort-Unterputzverteilerschrank C69

verzinkte Einbauzarge Tiefe 110 mm
höhenverstellbare Füße bis 130 mm
Frontblende mit Stecktür in weiß RAL 9016 mit Stecklaschen und Drehriegel
Tiefe: 110 - 150 mm
Höhe: 760 - 890 mm
Nischeneinbauhöhe von OK FFB: 720 mm
Nischeneinbaubreite Schrankbreite + 20 mm

optional:

Wasserzählereinbaustrecke W1 oder W2 für Trinkwasser kalt oder kalt + warm
je 2 x DVGW-Kugelhahn DN 20
je 1 x Wasserzählerdistanzrohr 3/4" Länge 110 mm, mit EPP-Dämmung,
Anschluss horizontal mit 3/4" IG



**Optionales
Zubehör mit
Mehrpreis**
siehe S. 1.18
(Achtung
eventuelle
Schrankgrößen-
änderung)

Hkr.	Schrankbreite B in mm	Warengruppe 540	FBM-63-H-WMZ-C69 ohne Elektrozubehör	FBM-63-H-W1-WMZ-C69 ohne Elektrozubehör	FBM-63-H-W2-WMZ-C69 ohne Elektrozubehör
2	875	Artikelnummer	5402 300 302	5402 301 302	5402 302 302
		Listenpreis in €	1.093,00	1.145,50	1.198,00
3	875	Artikelnummer	5402 300 303	5402 301 303	5402 302 303
		Listenpreis in €	1.123,00	1.175,50	1.228,00
4	875	Artikelnummer	5402 300 304	5402 301 304	5402 302 304
		Listenpreis in €	1.152,00	1.204,50	1.257,00
5	875	Artikelnummer	5402 300 305	5402 301 305	5402 302 305
		Listenpreis in €	1.182,00	1.234,50	1.287,00
6	1025	Artikelnummer	5402 300 306	5402 301 306	5402 302 306
		Listenpreis in €	1.232,00	1.284,50	1.337,00
7	1025	Artikelnummer	5402 300 307	5402 301 307	5402 302 307
		Listenpreis in €	1.326,00	1.378,50	1.431,00
8	1025	Artikelnummer	5402 300 308	5402 301 308	5402 302 308
		Listenpreis in €	1.355,00	1.407,50	1.460,00
9	1175	Artikelnummer	5402 300 309	5402 301 309	5402 302 309
		Listenpreis in €	1.418,00	1.470,50	1.523,00
10	1175	Artikelnummer	5402 300 310	5402 301 310	5402 302 310
		Listenpreis in €	1.447,00	1.499,50	1.552,00
11	1175	Artikelnummer	5402 300 311	5402 301 311	5402 302 311
		Listenpreis in €	1.477,00	1.529,50	1.582,00
12	1475	Artikelnummer	5402 300 312	5402 301 312	5402 302 312
		Listenpreis in €	1.550,00	1.602,50	1.655,00
direkt zum Datenblatt:					

Zirkulationsventil
Kemper Multitherm
DN 15



50-000213

198,00

Strangreguliertventil
Ballorex Vario DN
20



55-005181

67,00

Differenzdruck-
regler Ballorex DP
DN 20



55-005184

125,00

Autoflow®



55-005007

123,00

Comfort Mischstation FBM-63-H-WMZ-C69-E

Beschreibung:

wie Comfort Mischstation
 FBM-63-H-WMZ-C69
 jedoch mit vormontierten und vorverdrahteten Stellantrieben auf vormontierter Klemmleiste

bestehend aus:

strawatherm Stellantrieben 230 V
 stromlos geschlossen,
 mit Re-Open-Funktion,
 strawalogiX RT-STA Klemmleiste 230 V
 mit individueller Zuordnung der Stellantriebe zum Raumthermostat



Optionales Zubehör mit Mehrpreis
 siehe S. 1.18
 (Achtung eventuelle Schrankgrößenänderung)

Hkr.	Schrankbreite B in mm	Warengruppe 540	FBM-63-H-WMZ-C69-E mit Elektrozubehör	FBM-63-H-W1-WMZ-C69-E mit Elektrozubehör	FBM-63-H-W2-WMZ-C69-E mit Elektrozubehör
2	875	Artikelnummer	5402 305 302	5402 306 302	5402 307 302
		Listenpreis in €	1.288,50	1.341,00	1.393,50
3	875	Artikelnummer	5402 305 303	5402 306 303	5402 307 303
		Listenpreis in €	1.334,00	1.386,50	1.439,00
4	875	Artikelnummer	5402 305 304	5402 306 304	5402 307 304
		Listenpreis in €	1.378,50	1.431,00	1.483,50
5	875	Artikelnummer	5402 305 305	5402 306 305	5402 307 305
		Listenpreis in €	1.424,00	1.476,50	1.529,00
6	1025	Artikelnummer	5402 305 306	5402 306 306	5402 307 306
		Listenpreis in €	1.489,50	1.542,00	1.594,50
7	1025	Artikelnummer	5402 305 307	5402 306 307	5402 307 307
		Listenpreis in €	1.599,00	1.651,50	1.704,00
8	1025	Artikelnummer	5402 305 308	5402 306 308	5402 307 308
		Listenpreis in €	1.643,50	1.696,00	1.748,50
9	1175	Artikelnummer	5402 305 309	5402 306 309	5402 307 309
		Listenpreis in €	1.754,50	1.807,00	1.859,50
10	1175	Artikelnummer	5402 305 310	5402 306 310	5402 307 310
		Listenpreis in €	1.799,00	1.851,50	1.904,00
11	1175	Artikelnummer	5402 305 311	5402 306 311	5402 307 311
		Listenpreis in €	1.844,50	1.897,00	1.949,50
12	1475	Artikelnummer	5402 305 312	5402 306 312	5402 307 312
		Listenpreis in €	1.933,00	1.985,50	2.038,00
direkt zum Datenblatt:					

Zirkulationsventil Kemper Multitherm DN 15



50-000213
198,00

Strangreguliertventil Ballorex Vario DN 20



55-005181
67,00

Differenzdruckregler Ballorex DP DN 20



55-005184
125,00

Autoflow®



55-005007
123,00

4.5 Comfort-Misch-Anschlussstationen

4.5.2 Comfort-Mischstationen im Aufputzschrank CA

Comfort Mischstation FBM-63-V-WMZ-CA

Beschreibung:

Mischstation für Flächenheizung, für witterungsgeführte Vorlauf-Temperaturregelung, im Aufputzschrank montierte Mischgruppe mit Umwälzpumpe, Edelstahlverteiler mit regulierbaren Durchflussanzeigern und Thermostatventileinsätzen (30x1,5) vertikale Anschlussgarnitur, mit Wärmezählerverrohrung, optional Wasserzählereinbaustrecken für Trinkwasser kalt oder kalt + warm Platzhaltung für Klemmleiste und Stellantriebe

Auslegungsdaten:

ausreichend für ca. 200 m² beheizte Fläche, abhängig vom Wärmebedarf
max. Volumenstrom: 2,14 m³/h
max. Primär-Betriebstemperatur: 80 °C
max. Sekundär-Betriebstemperatur: 20 - 50 °C
max. Betriebsdruck: 4 bar
mind. Differenzdruck Primär: 200 mbar

bestehend aus Mischgruppe:

Mischventil mit 3-Punkt-Stellmotor 230 V und Tauchfühler, für witterungsgeführte Vorlauf-Temperaturregelung Temperaturbegrenzer fix auf 55 °C, Beimischung aus Sekundärkreislauf über Regulierventil, Thermometer 20-60 °C Pumpe Grundfos UPM3 Auto L 15-50 Rückschlagventil im Sekundärkreis

Edelstahlverteiler e-class 63 (DN 32)

SFE-Ventil im VL- und RL-Balken
VL-Balken mit Regolux DFA 0-3 l/min
RL-Balken mit THV-Einsätzen VA 30x1,5

Anschlussgarnitur

Wärmezählerdistanzrohr 3/4" Länge 110 mm
1x 90 Grad Winkelanschlussstück im RL
Kugelhahn DN 20 mit Fühlereinbaustück D = 5-5,2 mm M10x1 im Vor- und Rücklauf
zweiter Kugelhahn DN 20 im Rücklauf

Primäranschlüsse:

links, vertikal mit 3/4" IG

Sekundäranschlüsse:

vertikal mit 3/4" AG und Konus

Comfort-Aufputzverteilerschrank CA

höhenverstellbare Füße bis 130 mm
kompletter Schrank mit Stecktür in weiß RAL 9016 und Drehriegel
Tiefe: 125 mm
Höhe: 710 - 840 mm
OK FFB: 700 mm

optional:

Wärmezählereinbaustrecke W1 oder W2 für Trinkwasser kalt oder kalt + warm
je 2 x DVGW-Kugelhahn DN 20
je 1 x Wärmezählerdistanzrohr 3/4" Länge 110 mm, mit EPP-Dämmung, Anschluss vertikal mit 3/4" IG



Hkr.	Warengruppe 540	FBM-63-V-WMZ-CA ohne Elektrozubehör		FBM-63-V-W1-WMZ-CA ohne Elektrozubehör		FBM-63-V-W2-WMZ-CA ohne Elektrozubehör	
		Breite		Breite		Breite	
2	Artikelnummer	882	5403 400 302	882	5403 401 302	1032	5403 402 302
	Listenpreis in €		1.122,00		1.174,50		1.252,00
3	Artikelnummer	882	5403 400 303	882	5403 401 303	1032	5403 402 303
	Listenpreis in €		1.152,00		1.204,50		1.282,00
4	Artikelnummer	882	5403 400 304	1032	5403 401 304	1182	5403 402 304
	Listenpreis in €		1.181,00		1.258,50		1.330,00
5	Artikelnummer	882	5403 400 305	1032	5403 401 305	1182	5403 402 305
	Listenpreis in €		1.211,00		1.288,50		1.360,00
6	Artikelnummer	882	5403 400 306	1032	5403 401 306	1182	5403 402 306
	Listenpreis in €		1.261,00		1.338,50		1.449,00
7	Artikelnummer	1032	5403 400 307	1182	5403 401 307	1482	5403 402 307
	Listenpreis in €		1.359,00		1.430,50		1.522,00
8	Artikelnummer	1032	5403 400 308	1182	5403 401 308	1482	5403 402 308
	Listenpreis in €		1.388,00		1.459,50		1.551,00
9	Artikelnummer	1032	5403 400 309	1182	5403 401 309	1482	5403 402 309
	Listenpreis in €		1.420,00		1.491,50		1.573,00
10	Artikelnummer	1182	5403 400 310	1482	5403 401 310	1482	5403 402 310
	Listenpreis in €		1.468,00		1.559,50		1.612,00
11	Artikelnummer	1182	5403 400 311	1482	5403 401 311	1482	5403 402 311
	Listenpreis in €		1.498,00		1.589,50		1.642,00
12	Artikelnummer	1182	5403 400 312	1482	5403 401 312	1482	5403 402 312
	Listenpreis in €		1.571,00		1.662,50		1.715,00
direkt zum Datenblatt:							

**Optionales
Zubehör mit
Mehrpreis**
siehe S. 1.18
(Achtung
eventuelle
Schrankgrößen-
änderung)

Zirkulationsventil
Kemper Multitherm
DN 15



50-000213

198,00

Strangregulierventil
Ballorex Vario DN
20



55-005181

67,00

Differenzdruck-
regler Ballorex DP
DN 20



55-005184

125,00

Autoflow®



55-005007

123,00

Comfort Mischstation FBM-63-V-WMZ-CA

Beschreibung:

wie Comfort Mischstation
FBM-63-V-WMZ-CA
jedoch mit vormontierten und vorverdrahteten Stellantrieben auf vormontierter Klemmleiste

bestehend aus:

strawatherm Stellantrieben 230 V
stromlos geschlossen,
mit Re-Open-Funktion,
strawalogIX RT-STA Klemmleiste 230 V
mit individueller Zuordnung der
Stellantriebe zum Raumthermostat



Hkr.	Warengruppe 540	FBM-63-V-WMZ-CA-E mit Elektrozubehör		FBM-63-V-W1-WMZ-CA-E mit Elektrozubehör		FBM-63-V-W2-WMZ-CA-E mit Elektrozuehör	
		Breite		Breite		Breite	
2	Artikelnummer	882	5403 405 302	882	5403 406 302	1032	5403 407 302
	Listenpreis in €		1.317,50		1.370,00		1.447,50
3	Artikelnummer	882	5403 405 303	882	5403 406 303	1032	5403 407 303
	Listenpreis in €		1.363,00		1.415,50		1.493,00
4	Artikelnummer	882	5403 405 304	1032	5403 406 304	1182	5403 407 304
	Listenpreis in €		1.407,50		1.485,00		1.556,50
5	Artikelnummer	882	5403 405 305	1032	5403 406 305	1182	5403 407 305
	Listenpreis in €		1.453,00		1.530,50		1.602,00
6	Artikelnummer	882	5403 405 306	1032	5403 406 306	1182	5403 407 306
	Listenpreis in €		1.518,50		1.596,00		1.706,50
7	Artikelnummer	1032	5403 405 307	1182	5403 406 307	1482	5403 407 307
	Listenpreis in €		1.632,00		1.703,50		1.795,00
8	Artikelnummer	1032	5403 405 308	1182	5403 406 308	1482	5403 407 308
	Listenpreis in €		1.676,50		1.748,00		1.839,50
9	Artikelnummer	1032	5403 405 309	1182	5403 406 309	1482	5403 407 309
	Listenpreis in €		1.756,50		1.828,00		1.909,50
10	Artikelnummer	1182	5403 405 310	1482	5403 406 310	1482	5403 407 310
	Listenpreis in €		1.820,00		1.911,50		1.964,00
11	Artikelnummer	1182	5403 405 311	1482	5403 406 311	1482	5403 407 311
	Listenpreis in €		1.865,50		1.957,00		2.009,50
12	Artikelnummer	1182	5403 405 312	1482	5403 406 312	1482	5403 407 312
	Listenpreis in €		1.954,00		2.045,50		2.098,00
direkt zum Datenblatt:							

**Optionales
Zubehör mit
Mehrpreis**
siehe S. 1.18
(Achtung
eventuelle
Schrankgrößen-
änderung)

Zirkulationsventil
Kemper Multitherm
DN 15



50-000213
198,00

Strangreguliertventil
Ballorex Vario DN
20



55-005181
67,00

Differenzdruck-
regler Ballorex DP
DN 20



55-005184
125,00

Autoflow®



55-005007
123,00

4.6 Comfort-Misch-Anschlussstation mit Hochtemperaturabgang (für witterungsgeführte Vorlauf-Temperaturregelung)

Comfort Kompakt-Mischstation FBM-63-HT1-H-C69

Beschreibung:

Kompakt-Mischstation für Flächenheizung, für witterungsgeführte Vorlauf-Temperaturregelung und einem Hochtemperaturabgang für statische Heizflächen (z.B. Badheizkörper), im Unterputzschrank montierte Mischgruppe mit Umwälzpumpe, Edelstahlverteiler mit regulierbaren Durchflussanzeigern und Thermostatventileinsätzen (30x1,5) horizontale Anschlussgarnitur, ohne Wärmezählerverrohrung, optional vormontierte und vorverdrahtete Stellantriebe auf vormontierter Klemmleiste

Auslegungsdaten:

ausreichend für ca. 200 m² beheizte Fläche, abhängig vom Wärmebedarf
max. Volumenstrom: 2,14 m³/h
max. Primär-Betriebstemperatur: 80 °C
max. Sekundär-Betriebstemperatur: 20 - 50 °C
max. Betriebsdruck: 4 bar
mind. Differenzdruck Primär: 200 mbar

bestehend aus:

HT1: ein Hochtemperaturabgang
Anschluss 3/4" AG und Konus
RL mit Regulierventil

Mischgruppe:

Mischventil mit 3-Punkt-Stellmotor 230 V und Tauchfühler für witterungsgeführte Vorlauf-Temperaturregelung
Temperaturbegrenzer fix auf 55 °C
Beimischung aus Sekundärkreislauf über Regulierventil, Thermometer 20 - 60 °C
Pumpe Grundfos UPM3 Auto L 15-50
Rückschlagventil im Sekundärkreis

Edelstahlverteiler e-class 63 (DN 32)

SFE-Ventil im VL- und RL-Balken
VL-Balken mit Regolux DFA 0-3 l/min
RL-Balken mit THV-Einsätzen VA 30x1,5

Anschlussgarnitur:

2x Kugelhahn DN 20

Primäranschlüsse:

links, horizontal mit 3/4" IG

Sekundäranschlüsse:

vertikal mit 3/4" AG und Konus



Comfort-Unterputzverteilerschrank C69

verzinkte Einbauzarge Tiefe 110 mm
höhenverstellbare Füße bis 130 mm
Frontblende mit Stecktür in weiß RAL 9016 mit Stecklaschen und Drehriegel
Tiefe: 110 - 150 mm
Höhe: 760 - 890 mm
Nischeneinbauhöhe von OK FFB: 720 mm
Nischeneinbaubreite Schrankbreite + 20 mm

optional:

strawatherm Stellantrieben 230 V
stromlos geschlossen,
mit Re-Open-Funktion,
strawalogiX RT-STA Klemmleiste 230 V
mit individueller Zuordnung der
Stellantriebe zum Raumthermostat

1 Hochtemperaturabgang

Hkr.	Warengruppe 541	Schrankbreite B in mm	FBM-63-HT1-H-C69 ohne Elektrozubehör	FBM-63-HT1-H-C69-E mit Elektrozubehör
2	Artikelnummer	725	5412 100 302	5412 105 302
	Listenpreis in €		1.089,00	1.274,50
3	Artikelnummer	725	5412 100 303	5412 105 303
	Listenpreis in €		1.118,00	1.319,00
4	Artikelnummer	725	5412 100 304	5412 105 304
	Listenpreis in €		1.148,00	1.364,50
5	Artikelnummer	875	5412 100 305	5412 105 305
	Listenpreis in €		1.194,00	1.426,00
6	Artikelnummer	875	5412 100 306	5412 105 306
	Listenpreis in €		1.224,00	1.471,50
7	Artikelnummer	875	5412 100 307	5412 105 307
	Listenpreis in €		1.310,00	1.573,00
8	Artikelnummer	875	5412 100 308	5412 105 308
	Listenpreis in €		1.340,00	1.618,50
9	Artikelnummer	1025	5412 100 309	5412 105 309
	Listenpreis in €		1.390,00	1.716,50
10	Artikelnummer	1025	5412 100 310	5412 105 310
	Listenpreis in €		1.420,00	1.762,00
11	Artikelnummer	1025	5412 100 311	5412 105 311
	Listenpreis in €		1.449,00	1.806,50
12	Artikelnummer	1175	5412 100 312	5412 105 312
	Listenpreis in €		1.510,00	1.883,00
direkt zum Datenblatt:				

**Optionales
Zubehör mit
Mehrpreis**
siehe S. 1.18
(Achtung
eventuelle
Schrankgrößen-
änderung)

Strangregulierventil
Ballorex Vario DN
20



55-005181

67,00

Differenzdruck-
regler Ballorex DP
DN 20



55-005184

125,00

Autoflow®



55-005007

123,00

Comfort Kompakt-Mischstation FBM-63-HT2-H-C69

Beschreibung:

wie Comfort Kompakt-Mischstation

FBM-63-HT1-H-C69

jedoch mit zwei Hochtemperaturabgängen

für statische Heizflächen (z.B. Badheizkörper)



2 Hochtemperaturabgänge

Hkr.	Warengruppe 542	Schrank- breite B in mm	FBM-63-HT2-H-C69 ohne Elektrozubehör	FBM-63-HT2-H-C69-E mit Elektrozubehör
2	Artikelnummer	725	5422 100 302	5422 105 302
	Listenpreis in €		1.110,00	1.295,50
3	Artikelnummer	725	5422 100 303	5422 105 303
	Listenpreis in €		1.140,00	1.341,00
4	Artikelnummer	875	5422 100 304	5422 105 304
	Listenpreis in €		1.186,00	1.402,50
5	Artikelnummer	875	5422 100 305	5422 105 305
	Listenpreis in €		1.216,00	1.448,00
6	Artikelnummer	875	5422 100 306	5422 105 306
	Listenpreis in €		1.245,00	1.492,50
7	Artikelnummer	875	5422 100 307	5422 105 307
	Listenpreis in €		1.332,00	1.595,00
8	Artikelnummer	1025	5422 100 308	5422 105 308
	Listenpreis in €		1.382,00	1.660,50
9	Artikelnummer	1025	5422 100 309	5422 105 309
	Listenpreis in €		1.412,00	1.738,50
10	Artikelnummer	1025	5422 100 310	5422 105 310
	Listenpreis in €		1.441,00	1.783,00
11	Artikelnummer	1175	5422 100 311	5422 105 311
	Listenpreis in €		1.502,00	1.859,50
12	Artikelnummer	1175	5422 100 312	5422 105 312
	Listenpreis in €		1.531,00	1.904,00
direkt zum Datenblatt:				

**Optionales
Zubehör mit
Mehrpreis**
siehe S. 1.18
(Achtung
eventuelle
Schrankgrößen-
änderung)



55-005181
67,00



55-005184
125,00



55-005007
123,00

4.6 Comfort-Misch-Anschlussstation mit Hochtemperaturabgang (für witterungsgeführte Vorlauf-Temperaturregelung)

Comfort Kompakt-Mischstation FBM-63-HT1-H-WMZ-C69

Beschreibung:

Kompakt-Mischstation für Flächenheizung, für witterungsgeführte Vorlauf-Temperaturregelung und einem Hochtemperaturabgang für statische Heizflächen (z.B. Badheizkörper), im Unterputzschrank montierte Mischgruppe mit Umwälzpumpe, Edelstahlverteiler mit regulierbaren Durchflussanzeigern und Thermostatventileinsätzen (30x1,5) horizontale Anschlussgarnitur, mit Wärmezählerverrohrung, optional Wasserzählereinbaustrecken für Trinkwasser kalt oder kalt + warm, Platzhaltung für Klemmleiste und Stellantriebe

Auslegungsdaten:

ausreichend für ca. 200 m² beheizte Fläche, abhängig vom Wärmebedarf
max. Volumenstrom: 2,14 m³/h
max. Primär-Betriebstemperatur: 80 °C
max. Sekundär-Betriebstemperatur: 20 - 50 °C
max. Betriebsdruck: 4 bar
mind. Differenzdruck Primär: 200 mbar

bestehend aus:

HT1: ein Hochtemperaturabgang
Anschluss 3/4" AG und Konus,
RL mit Regulierventil

Mischgruppe:

Mischventil mit 3-Punkt-Stellmotor 230 V und Tauchfühler für witterungsgeführte Vorlauf-Temperaturregelung
Temperaturbegrenzer fix auf 55 °C
Beimischung aus Sekundärkreislauf über Regulierventil, Thermometer 20 - 60 °C
Pumpe Grundfos UPM3 Auto L 15-50
Rückschlagventil im Sekundärkreis

Edelstahlverteiler e-class 63 (DN 32)

SFE-Ventil im VL- und RL-Balken
VL-Balken mit Regolux DFA 0-3 l/min
RL-Balken mit THV-Einsätzen VA 30x1,5

Anschlussgarnitur:

Wärmezählerdistanzrohr 3/4" Länge 110 mm
Kugelhahn DN 20 mit Fühlereinbaustück
D = 5-5,2 mm M10x1 im Vor- und Rücklauf

zweiter Kugelhahn DN 20 im Rücklauf

Primäranschlüsse:

links, horizontal mit 3/4" IG

Sekundäranschlüsse:

vertikal mit 3/4" AG und Konus

Comfort-Unterputzverteilerschrank C69

verzinkte Einbauzarge Tiefe 110 mm
höhenverstellbare Füße bis 130 mm
Frontblende mit Stecktür in weiß RAL 9016 mit Stecklaschen und Drehriegel
Tiefe: 110 - 150 mm
Höhe: 760 - 890 mm
Nischeneinbauhöhe von OK FFB: 720 mm
Nischeneinbaubreite Schrankbreite + 20 mm

optional:

Wasserzählereinbaustrecke W1 oder W2 für Trinkwasser kalt oder kalt + warm
je 2 x DVGW-Kugelhahn DN 20
je 1 x Wasserzählerdistanzrohr 3/4" Länge 110 mm, mit EPP-Dämmung,
Anschluss horizontal mit 3/4" IG



Optionales Zubehör mit Mehrpreis
siehe S. 1.18
(Achtung eventuelle Schrankgrößenänderung)

1 Hochtemperaturabgang

Hkr.	Warengruppe 541	Schrankbreite B in mm	FBM-63-HT1-H-WMZ-C69 ohne Elektrozubehör	FBM-63-HT1-H-W1-WMZ-C69 ohne Elektrozubehör	FBM-63-HT1-H-W2-WMZ-C69 ohne Elektrozubehör
2	Artikelnummer	875	5412 300 302	5412 301 302	5412 302 302
	Listenpreis in €		1.145,00	1.197,50	1.250,00
3	Artikelnummer	875	5412 300 303	5412 301 303	5412 302 303
	Listenpreis in €		1.175,00	1.227,50	1.280,00
4	Artikelnummer	875	5412 300 304	5412 301 304	5412 302 304
	Listenpreis in €		1.204,00	1.256,50	1.309,00
5	Artikelnummer	1025	5412 300 305	5412 301 305	5412 302 305
	Listenpreis in €		1.255,00	1.307,50	1.360,00
6	Artikelnummer	1025	5412 300 306	5412 301 306	5412 302 306
	Listenpreis in €		1.284,00	1.336,50	1.389,00
7	Artikelnummer	1025	5412 300 307	5412 301 307	5412 302 307
	Listenpreis in €		1.371,00	1.423,50	1.476,00
8	Artikelnummer	1175	5412 300 308	5412 301 308	5412 302 308
	Listenpreis in €		1.431,00	1.483,50	1.536,00
9	Artikelnummer	1175	5412 300 309	5412 301 309	5412 302 309
	Listenpreis in €		1.461,00	1.513,50	1.566,00
10	Artikelnummer	1175	5412 300 310	5412 301 310	5412 302 310
	Listenpreis in €		1.490,00	1.542,50	1.595,00
11	Artikelnummer	1475	5412 300 311	5412 301 311	5412 302 311
	Listenpreis in €		1.562,00	1.614,50	1.667,00
12	Artikelnummer	1475	5412 300 312	5412 301 312	5412 302 312
	Listenpreis in €		1.591,00	1.643,50	1.696,00
direkt zum Datenblatt:					

Zirkulationsventil
Kemper Multitherm
DN 15



50-000213

198,00

Strangregulierventil
Ballorex Vario DN
20



55-005181

67,00

Differenzdruckregler
Ballorex DP
DN 20



55-005184

125,00

Autoflow®



55-005007

123,00

Comfort Kompakt-Mischstation FBM-63-HT2-H-WMZ-C69

Beschreibung:

wie Comfort Kompakt-Mischstation
FBM-63-HT1-H-WMZ-C69
jedoch mit zwei Hochtemperaturabgängen
für statische Heizflächen (z.B. Badheizkörper)



2 Hochtemperaturabgänge

Hkr.	Warengruppe 542	Schrank- breite B in mm	FBM-63-HT2-H-WMZ-C69 ohne Elektrozubehör	FBM-63-HT2-H-W1- WMZ-C69 ohne Elektrozubehör	FBM-63-HT2-H-W2- WMZ-C69 ohne Elektrozubehör
2	Artikelnummer	875	5422 300 302	5422 301 302	5422 302 302
	Listenpreis in €		1.167,00	1.219,50	1.272,00
3	Artikelnummer	875	5422 300 303	5422 301 303	5422 302 303
	Listenpreis in €		1.197,00	1.249,50	1.302,00
4	Artikelnummer	1025	5422 300 304	5422 301 304	5422 302 304
	Listenpreis in €		1.247,00	1.299,50	1.352,00
5	Artikelnummer	1025	5422 300 305	5422 301 305	5422 302 305
	Listenpreis in €		1.277,00	1.329,50	1.382,00
6	Artikelnummer	1025	5422 300 306	5422 301 306	5422 302 306
	Listenpreis in €		1.306,00	1.358,50	1.411,00
7	Artikelnummer	1175	5422 300 307	5422 301 307	5422 302 307
	Listenpreis in €		1.424,00	1.476,50	1.529,00
8	Artikelnummer	1175	5422 300 308	5422 301 308	5422 302 308
	Listenpreis in €		1.453,00	1.505,50	1.558,00
9	Artikelnummer	1175	5422 300 309	5422 301 309	5422 302 309
	Listenpreis in €		1.483,00	1.535,50	1.588,00
10	Artikelnummer	1475	5422 300 310	5422 301 310	5422 302 310
	Listenpreis in €		1.554,00	1.606,50	1.659,00
11	Artikelnummer	1475	5422 300 311	5422 301 311	5422 302 311
	Listenpreis in €		1.584,00	1.636,50	1.689,00
12	Artikelnummer	1475	5422 300 312	5422 301 312	5422 302 312
	Listenpreis in €		1.613,00	1.665,50	1.718,00
direkt zum Datenblatt:					

**Optionales
Zubehör mit
Mehrpreis**
siehe S. 1.18
(Achtung
eventuelle
Schrankgrößen-
änderung)



Zirkulationsventil
Kemper Multitherm
DN 15
50-000213
198,00



Strangreguliertventil
Ballorex Vario DN
20
55-005181
67,00



Differenzdruck-
regler Ballorex DP
DN 20
55-005184
125,00



Autoflow®
55-005007
123,00

4.6 Comfort-Misch-Anschlussstation mit Hochtemperaturabgang (für witterungsgeführte Vorlauf-Temperaturregelung)

Comfort Kompakt-Mischstation FBM-63-HT1-H-WMZ-C69-E

Beschreibung:

Kompakt-Mischstation für Flächenheizung, für witterungsgeführte Vorlauf-Temperaturregelung und einem Hochtemperaturabgang für statische Heizflächen (z.B. Badheizkörper), im Unterputzschrank montierte Mischgruppe mit Umwälzpumpe, Edelstahlverteiler mit regulierbaren Durchflussanzeigern und Thermostatventileinsätzen (30x1,5) horizontale Anschlussgarnitur, mit Wärmezählerverrohrung, vormontierte und vorverdrahtete Stellantriebe auf vormontierter Klemmleiste, optional Wasserzählereinbaustrecken für Trinkwasser kalt oder kalt + warm

Auslegungsdaten:

ausreichend für ca. 200 m² beheizte Fläche, abhängig vom Wärmebedarf
 max. Volumenstrom: 2,14 m³/h
 max. Primär-Betriebstemperatur: 80 °C
 max. Sekundär-Betriebstemperatur: 20-50 °C
 max. Betriebsdruck: 4 bar
 mind. Differenzdruck Primär: 200 mbar

bestehend aus:

HT1: ein Hochtemperaturabgang
 Anschluss 3/4" AG und Konus
 RL mit Regulierventil

Mischgruppe:

Mischventil mit 3-Punkt-Stellmotor 230 V und Tauchfühler für witterungsgeführte Vorlauf-Temperaturregelung
 Temperaturbegrenzer fix auf 55 °C
 Beimischung aus Sekundärkreislauf über Regulierventil, Thermometer 20 - 60 °C
 Pumpe Grundfos UPM3 Auto L 15-50
 Rückschlagventil im Sekundärkreis

Edelstahlverteiler e-class 63 (DN 32)

SFE-Ventil im VL- und RL-Balken
 VL-Balken mit Regolux DFA 0-3 l/min
 RL-Balken mit THV-Einsätzen VA 30x1,5

Anschlussgarnitur:

Wärmezählerdistanzrohr 3/4" Länge 110 mm
 Kugelhahn DN 20 mit Fühlereinbaustück
 D = 5-5,2 mm M10x1 im Vor- und Rücklauf

zweiter Kugelhahn DN 20 im Rücklauf

Primäranschlüsse:

links, horizontal mit 3/4" IG

Sekundäranschlüsse:

vertikal mit 3/4" AG und Konus

Comfort-Unterputzverteilerschrank C69

verzinkte Einbauzarge Tiefe 110 mm
 höhenverstellbare Füße bis 130 mm
 Frontblende mit Stecktür in weiß RAL 9016 mit Stecklaschen und Drehriegel
 Tiefe: 110 - 150 mm
 Höhe: 760 - 890 mm
 Nischeneinbauhöhe von OK FFB: 720 mm
 Nischeneinbaubreite Schrankbreite + 20 mm

optional:

Wasserzählereinbaustrecke W1 oder W2 für Trinkwasser kalt oder kalt + warm
 je 2 x DVGW-Kugelhahn DN 20
 je 1 x Wasserzählerdistanzrohr 3/4" Länge 110 mm, mit EPP-Dämmung,
 Anschluss horizontal mit 3/4" IG



Optionales Zubehör mit Mehrpreis
 siehe S. 1.18
 (Achtung eventuelle Schrankgrößenänderung)

1 Hochtemperaturabgang

Hkr.	Warengruppe 541	Schrankbreite B in mm	FBM-63-HT1-H-WMZ-C69-E mit Elektrozubehör	FBM-63-HT1-H-W1-WMZ-C69-E mit Elektrozubehör	FBM-63-HT1-H-W2-WMZ-C69-E mit Elektrozubehör
2	Artikelnummer	875	5412 305 302	5412 306 302	5412 307 302
	Listenpreis in €		1.330,50	1.383,00	1.435,50
3	Artikelnummer	875	5412 305 303	5412 306 303	5412 307 303
	Listenpreis in €		1.376,00	1.428,50	1.481,00
4	Artikelnummer	875	5412 305 304	5412 306 304	5412 307 304
	Listenpreis in €		1.420,50	1.473,00	1.525,50
5	Artikelnummer	1025	5412 305 305	5412 306 305	5412 307 305
	Listenpreis in €		1.487,00	1.539,50	1.592,00
6	Artikelnummer	1025	5412 305 306	5412 306 306	5412 307 306
	Listenpreis in €		1.531,50	1.584,00	1.636,50
7	Artikelnummer	1025	5412 305 307	5412 306 307	5412 307 307
	Listenpreis in €		1.634,00	1.686,50	1.739,00
8	Artikelnummer	1175	5412 305 308	5412 306 308	5412 307 308
	Listenpreis in €		1.709,50	1.762,00	1.814,50
9	Artikelnummer	1175	5412 305 309	5412 306 309	5412 307 309
	Listenpreis in €		1.787,50	1.840,00	1.892,50
10	Artikelnummer	1175	5412 305 310	5412 306 310	5412 307 310
	Listenpreis in €		1.832,00	1.884,50	1.937,00
11	Artikelnummer	1475	5412 305 311	5412 306 311	5412 307 311
	Listenpreis in €		1.919,50	1.972,00	2.024,50
12	Artikelnummer	1475	5412 305 312	5412 306 312	5412 307 312
	Listenpreis in €		1.964,00	2.016,50	2.069,00
direkt zum Datenblatt:					



50-000213
198,00



55-005181
67,00



55-005184
125,00



55-005007
123,00

Comfort Kompakt-Mischstation FBM-63-HT2-H-WMZ-C69-E

Beschreibung:

wie Comfort Kompakt-Mischstation
FBM-63-HT1-H-WMZ-C69-E
jedoch mit zwei Hochtemperaturabgängen
für statische Heizflächen (z.B. Badheizkörper)

2 Hochtemperaturabgänge



**Optionales
Zubehör mit
Mehrpreis**
siehe S. 1.18
(Achtung
eventuelle
Schrankgrößen-
änderung)

Hkr.	Warengruppe 542	Schrank- breite B in mm	FBM-63-HT2-H-WMZ- C69-E mit Elektrozubehör	FBM-63-HT2-H-W1-WMZ- C69-E mit Elektrozubehör	FBM-63-HT2-H-W2-WMZ- C69-E mit Elektrozubehör
2	Artikelnummer	875	5422 305 302	5422 306 302	5422 307 302
	Listenpreis in €		1.352,50	1.405,00	1.475,50
3	Artikelnummer	875	5422 305 303	5422 306 303	5422 307 303
	Listenpreis in €		1.398,00	1.450,50	1.503,00
4	Artikelnummer	1025	5422 305 304	5422 306 304	5422 307 304
	Listenpreis in €		1.463,50	1.516,00	1.568,50
5	Artikelnummer	1025	5422 305 305	5422 306 305	5422 307 305
	Listenpreis in €		1.509,00	1.561,50	1.614,00
6	Artikelnummer	1025	5422 305 306	5422 306 306	5422 307 306
	Listenpreis in €		1.553,50	1.606,00	1.658,50
7	Artikelnummer	1175	5422 305 307	5422 306 307	5422 307 307
	Listenpreis in €		1.687,00	1.739,50	1.792,00
8	Artikelnummer	1175	5422 305 308	5422 306 308	5422 307 308
	Listenpreis in €		1.731,50	1.784,00	1.836,50
9	Artikelnummer	1175	5422 305 309	5422 306 309	5422 307 309
	Listenpreis in €		1.809,50	1.862,00	1.914,50
10	Artikelnummer	1475	5422 305 310	5422 306 310	5422 307 310
	Listenpreis in €		1.896,00	1.948,50	2.001,00
11	Artikelnummer	1475	5422 305 311	5422 306 311	5422 307 311
	Listenpreis in €		1.941,50	1.994,00	2.046,50
12	Artikelnummer	1475	5422 305 312	5422 306 312	5422 307 312
	Listenpreis in €		1.986,00	2.038,50	2.091,00

Zirkulationsventil
Kemper Multitherm
DN 15

50-000213
198,00

Strangreguliertventil
Ballorex Vario DN
20

55-005181
67,00

Differenzdruck-
regler Ballorex DP
DN 20

55-005184
125,00

Autoflow®

55-005007
123,00

[direkt zum Datenblatt:](#)



4.7 Comfort-Misch-Anschlussstation mit Systemtrennung

Comfort Mischstation FBM-S10-63-H-C69

Beschreibung:

Mischstation für Flächenheizung mit Systemtrennung und witterungsgeführter Vorlauf-Temperaturregelung im Unterputzschrank montierte Mischgruppe mit Umwälzpumpe, Edelstahlverteiler mit regulierbaren Durchflussanzeigern und Thermostatventileinsätzen (30x1,5), horizontale Anschlussgarnitur, ohne Wärmezählerverrohrung, optional vormontierte und vorverdrahtete Stellantriebe auf vormontierter Klemmleiste

Auslegungsdaten:

ausreichend für ca. 200 m² beheizte Fläche, abhängig vom Wärmebedarf
max. Volumenstrom: 2,14 m³/h
max. Primär-Betriebstemperatur: 80 °C
max. Sekundär-Betriebstemperatur: 20-50 °C
max. Betriebsdruck: 4 bar
mind. Differenzdruck Primär: 200 mbar

bestehend aus Systemtrennung:

Primär- (Hochtemperaturkreis) und Sekundärkreis (Niedertemperaturkreis) der Flächenheizung sind voneinander durch kupfergelöteten Plattenwärmeübertrager getrennt, max. Wärmeleistung 10 kW, Manometer 0-4 bar

im Vorlaufbalken des Sekundärkreises montiert, Sicherheitsventil DN 15 2,5 bar und Membranausdehnungsgefäß (MAG) über Panzerschlauch am Rücklaufbalken montiert, Position des MAG links neben dem Verteiler

Mischgruppe:

Mischventil mit 3-Punkt-Stellmotor 230 V und Tauchfühler für witterungsgeführte Vorlauf-Temperaturregelung
Temperaturbegrenzer fix auf 55 °C
Beimischung aus Sekundärkreislauf über Regulierventil, Thermometer 20 - 60 °C
Pumpe Grundfos UPM3 Auto L 15-50
Rückschlagventil im Sekundärkreis

Edelstahlverteiler e-class 63 (DN 32)

SFEE-Ventil im VL- und RL-Balken
VL-Balken mit Regulox DFA 0-3 l/min
RL-Balken mit THV-Einsätzen VA 30x1,5

Anschlussgarnitur:

2x Kugelhahn DN 20

Primäranschlüsse:

rechts, horizontal mit 3/4" IG

Sekundäranschlüsse:

vertikal mit 3/4" AG und Konus

Comfort-Unterputzverteilerschrank C69

verzinkte Einbauzarge Tiefe 110 mm
höhenverstellbare Füße bis 130 mm
Frontblende mit Stecktür in weiß RAL 9016 mit Stecklaschen und Drehriegel
Tiefe: 110 - 150 mm
Höhe: 760 - 890 mm
Nischeneinbauhöhe von OK FFB: 720 mm
Nischeneinbaubreite Schrankbreite + 20 mm

optional:

strawatherm Stellantrieben 230 V stromlos geschlossen, mit Re-Open-Funktion, strawalogiX RT-STA Klemmleiste 230 V mit individueller Zuordnung der Stellantriebe zum Raumthermostat



Hkr.	Warengruppe 560	Schrankbreite B in mm	FBM-S10-63-H-C69 ohne Elektrozubehör	FBM-S10-63-H-C69-E mit Elektrozubehör
2	Artikelnummer	1025	5602 100 302	5602 105 302
	Listenpreis in €		1.469,00	1.650,00
3	Artikelnummer	1025	5602 100 303	5602 105 303
	Listenpreis in €		1.499,00	1.695,00
4	Artikelnummer	1025	5602 100 304	5602 105 304
	Listenpreis in €		1.528,00	1.740,00
5	Artikelnummer	1175	5602 100 305	5602 105 305
	Listenpreis in €		1.589,00	1.816,00
6	Artikelnummer	1175	5602 100 306	5602 105 306
	Listenpreis in €		1.618,00	1.861,00
7	Artikelnummer	1175	5602 100 307	5602 105 307
	Listenpreis in €		1.709,00	1.967,00
8	Artikelnummer	1475	5602 100 308	5602 105 308
	Listenpreis in €		1.780,00	2.054,00
9	Artikelnummer	1475	5602 100 309	5602 105 309
	Listenpreis in €		1.810,00	2.132,00
10	Artikelnummer	1475	5602 100 310	5602 105 310
	Listenpreis in €		1.839,00	2.176,00
11	Artikelnummer	1475	5602 100 311	5602 105 311
	Listenpreis in €		1.869,00	2.222,00
12	Artikelnummer	1475	5602 100 312	5602 105 312
	Listenpreis in €		1.898,00	2.266,00
direkt zum Datenblatt:				

Optionales Zubehör mit Mehrpreis
siehe S. 1.18
(Achtung eventuelle Schrankgrößenänderung)

Strangregulierventil Ballorex Vario DN 20



55-005181

67,00

Differenzdruckregler Ballorex DP DN 20



55-005184

125,00

Autoflow®



55-005007

123,00

Regolux ® Durchflussanzeiger 0-3l/min (für e-class 63 im Vorlaufbalken)

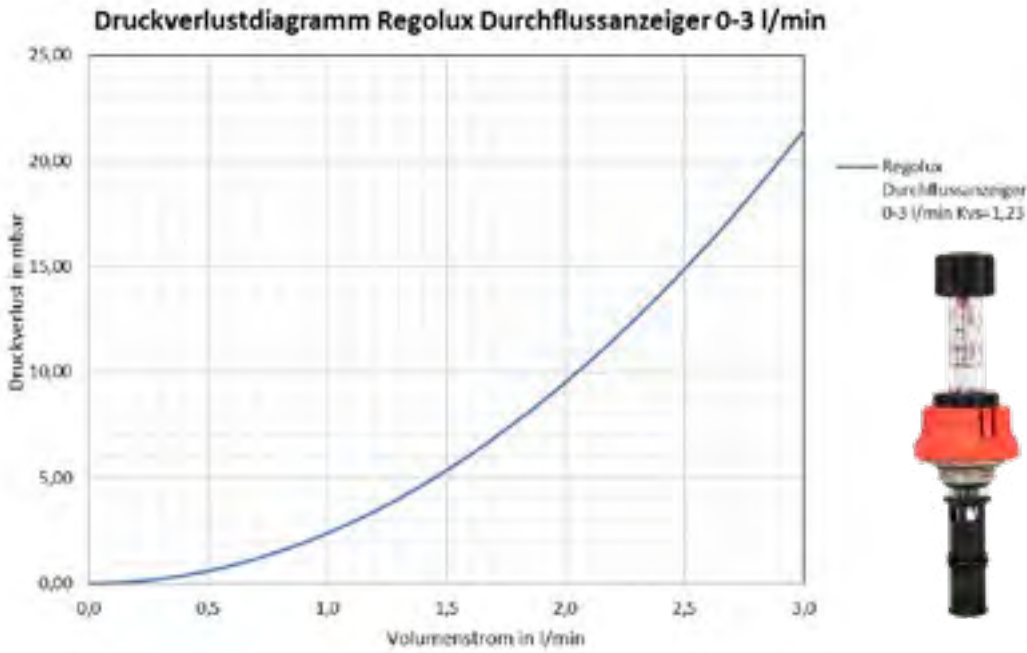

Thermostatventileinsatz V2A (für e-class 53 und 63 im Rücklaufbalken)

Kvs = 2,56 m³/h

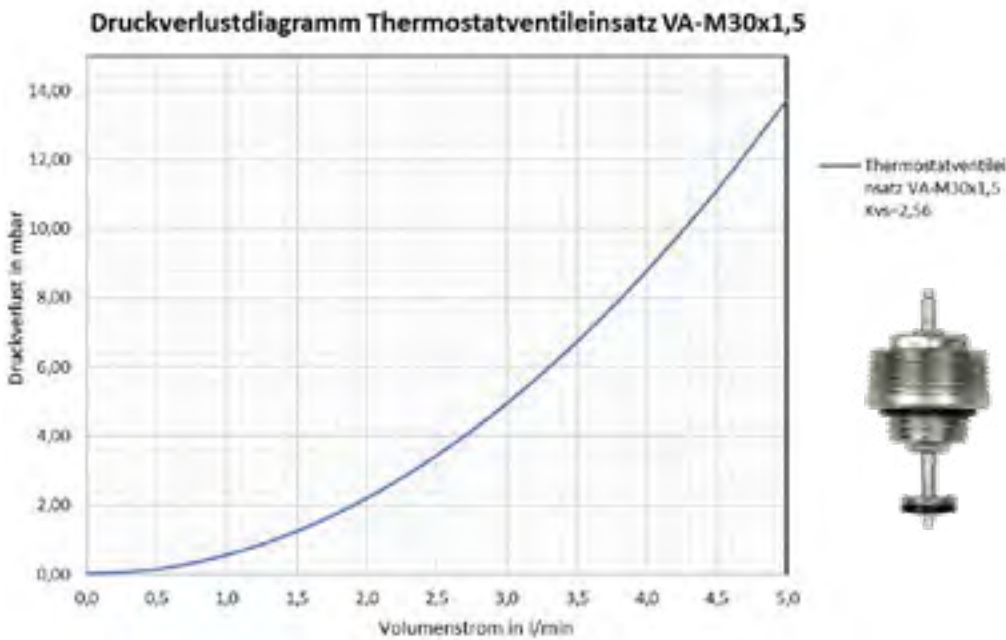

4.7 Comfort-Misch-Anschlussstation mit Systemtrennung

Comfort Mischstation FBM-S10-63-V-WMZ-C69

Beschreibung:

Mischstation für Flächenheizung mit Systemtrennung und witterungsgeführter Vorlauf-Temperaturregelung im Unterputzschrank montierte Mischgruppe mit Umwälzpumpe, Edelstahlverteiler mit regulierbaren Durchflussanzeigern und Thermostatventileinsätzen (30x1,5), vertikale Anschlussgarnitur, mit Wärmezählerverrohrung, optional Wasserzählereinbaustrecken für Trinkwasser kalt oder kalt + warm

Auslegungsdaten:

ausreichend für ca. 200 m² beheizte Fläche, abhängig vom Wärmebedarf
max. Volumenstrom: 2,14 m³/h
max. Primär-Betriebstemperatur: 80 °C
max. Sekundär-Betriebstemperatur: 20-50 °C
max. Betriebsdruck: 4 bar
mind. Differenzdruck Primär: 200 mbar

bestehend aus

Systemtrennung:

Primär- (Hochtemperaturkreis) und Sekundärkreis (Niedertemperaturkreis) der Flächenheizung sind voneinander durch kupfergelöteten Plattenwärmeübertrager getrennt, max. Wärmeleistung 10 kW, Manometer 0-4 bar im Vorlaufbalken des Sekundärkreises

montiert, Sicherheitsventil DN 15 2,5 bar und Membranausdehnungsgefäß (MAG) über Panzerschlauch am Rücklaufbalken montiert, Position des MAG links neben dem Verteiler

Mischgruppe:

Mischventil mit 3-Punkt-Stellmotor 230 V und Tauchfühler für witterungsgeführte Vorlauf-Temperaturregelung
Temperaturbegrenzer fix auf 55 °C
Beimischung aus Sekundärkreislauf über Regulierventil, Thermometer 20 - 60 °C
Pumpe Grundfos UPM3 Auto L 15-50
Rückschlagventil im Sekundärkreis

Edelstahlverteiler e-class 63 (DN 32)

SFEE-Ventil im VL- und RL-Balken
VL-Balken mit Regolux DFA 0-3 l/min
RL-Balken mit THV-Einsätzen VA 30x1,5

Anschlussgarnitur:

Wärmezählerdistanzrohr 3/4" Länge 110 mm
90 Grad Winkelanschlussstück im Rücklauf und Kugelhahn DN 20 mit Fühlereinbaustück D = 5-5,2 mm

M10x1 im Vor- und Rücklauf
zweiter Kugelhahn DN 20 im Rücklauf

Primäranschlüsse:

rechts, vertikal mit 3/4" IG

Sekundäranschlüsse:

vertikal mit 3/4" AG und Konus

Comfort-Unterputzverteilerschrank C69

verzinkte Einbauzarge Tiefe 110 mm
höhenverstellbare Füße bis 130 mm
Frontblende mit Stecktür in weiß RAL 9016 mit Stecklaschen und Drehriegel
Tiefe: 110 - 150 mm
Höhe: 760 - 890 mm
Nischeneinbauhöhe von OK FFB: 720 mm
Nischeneinbaubreite Schrankbreite + 20 mm

optional:

Wasserzählereinbaustrecke W1 oder W2 für Trinkwasser kalt oder kalt + warm
je 2 x DVGW-Kugelhahn DN 20
je 1 x Wasserzählerdistanzrohr 3/4" Länge 110 mm, mit EPP-Dämmung, Anschluss horizontal mit 3/4" IG



Optionales Zubehör mit Mehrpreis
siehe S. 1.18
(Achtung eventuelle Schrankgrößenänderung)

Hkr.	Schrankbreite B in mm	Warengruppe 560	FBM-S10-63-V-WMZ-C69 ohne Elektrozubehör	FBM-S10-63-V-W1-WMZ-C69 ohne Elektrozubehör	FBM-S10-63-V-W2-WMZ-C69 ohne Elektrozubehör
2	1175	Artikelnummer	5602 400 302	5602 401 302	5602 402 302
		Listenpreis in €	1.558,00	1.611,00	1.663,00
3	1175	Artikelnummer	5602 400 303	5602 401 303	5602 402 303
		Listenpreis in €	1.588,00	1.641,00	1.693,00
4	1175	Artikelnummer	5602 400 304	5602 401 304	5602 402 304
		Listenpreis in €	1.617,00	1.670,00	1.722,00
5	1175	Artikelnummer	5602 400 305	5602 401 305	5602 402 305
		Listenpreis in €	1.647,00	1.700,00	1.752,00
6	1475	Artikelnummer	5602 400 306	5602 401 306	5602 402 306
		Listenpreis in €	1.718,00	1.771,00	1.823,00
7	1475	Artikelnummer	5602 400 307	5602 401 307	5602 402 307
		Listenpreis in €	1.809,00	1.862,00	1.914,00
8	1475	Artikelnummer	5602 400 308	5602 401 308	5602 402 308
		Listenpreis in €	1.838,00	1.891,00	1.943,00
9	1475	Artikelnummer	5602 400 309	5602 401 309	5602 402 309
		Listenpreis in €	1.868,00	1.921,00	1.973,00
10	1475	Artikelnummer	5602 400 310	5602 401 310	5602 402 310
		Listenpreis in €	1.897,00	1.950,00	2.002,00
11	1475	Artikelnummer	5602 400 311	5602 401 311	5602 402 311
		Listenpreis in €	1.927,00	1.980,00	2.032,00
direkt zum Datenblatt:					

Zirkulationsventil Kemper Multitherm DN 15



50-000213

198,00

Strangreguliertventil Ballorex Vario DN 20



55-005181

67,00

Differenzdruckregler Ballorex DP DN 20



55-005184

125,00

Autoflow®



55-005007

123,00

Comfort Mischstation FBM-S10-63-V-WMZ-C69-E

Beschreibung:





wie Comfort Mischstation
FBM-S10-63-V-WMZ-C69
jedoch mit vormontierten und vorverdrahteten Stellantrieben auf vormontierter Klemmleiste

bestehend aus:

strawatherm Stellantrieben 230 V
stromlos geschlossen,
mit Re-Open-Funktion,
strawalogiX RT-STA Klemmleiste 230 V
mit individueller Zuordnung der
Stellantriebe zum Raumthermostat



**Optionales
Zubehör mit
Mehrpreis**
siehe S. 1.18
(Achtung
eventuelle
Schrankgrößen-
änderung)

Hkr.	Schrankbreite B in mm	Warengruppe 560	FBM-S10-63-V-WMZ-C69-E mit Elektrozubehör	FBM-S10-63-V-W1-WMZ-C69-E mit Elektrozubehör	FBM-S10-63-V-W2-WMZ-C69-E mit Elektrozuehör	
2	1175	Artikelnummer	5602 405 302	5602 406 302	5602 407 302	 Zirkulationsventil Kemper Multitherm DN 15
		Listenpreis in €	1.739,00	1.792,00	1.844,00	
3	1175	Artikelnummer	5602 405 303	5602 406 303	5602 407 303	50-000213 198,00
		Listenpreis in €	1.784,00	1.837,00	1.889,00	
4	1175	Artikelnummer	5602 405 304	5602 406 304	5602 407 304	 Strangreguliertventil Ballorex Vario DN 20
		Listenpreis in €	1.829,00	1.882,00	1.943,00	
5	1175	Artikelnummer	5602 405 305	5602 406 305	5602 407 305	55-005181 67,00
		Listenpreis in €	1.874,00	1.927,00	1.979,00	
6	1475	Artikelnummer	5602 405 306	5602 406 306	5602 407 306	55-005184 125,00
		Listenpreis in €	1.961,00	2.014,00	2.066,00	
7	1475	Artikelnummer	5602 405 307	5602 406 307	5602 407 307	 Differenzdruck- regler Ballorex DP DN 20
		Listenpreis in €	2.067,00	2.120,00	2.172,00	
8	1475	Artikelnummer	5602 405 308	5602 406 308	5602 407 308	55-005184 125,00
		Listenpreis in €	2.112,00	2.165,00	2.217,00	
9	1475	Artikelnummer	5602 405 309	5602 406 309	5602 407 309	 Autoflow®
		Listenpreis in €	2.190,00	2.243,00	2.295,00	
10	1475	Artikelnummer	5602 405 310	5602 406 310	5602 407 310	55-005007 123,00
		Listenpreis in €	2.234,00	2.287,00	2.339,00	
11	1475	Artikelnummer	5602 405 311	5602 406 311	5602 407 311	
		Listenpreis in €	2.280,00	2.333,00	2.385,00	
direkt zum Datenblatt:						

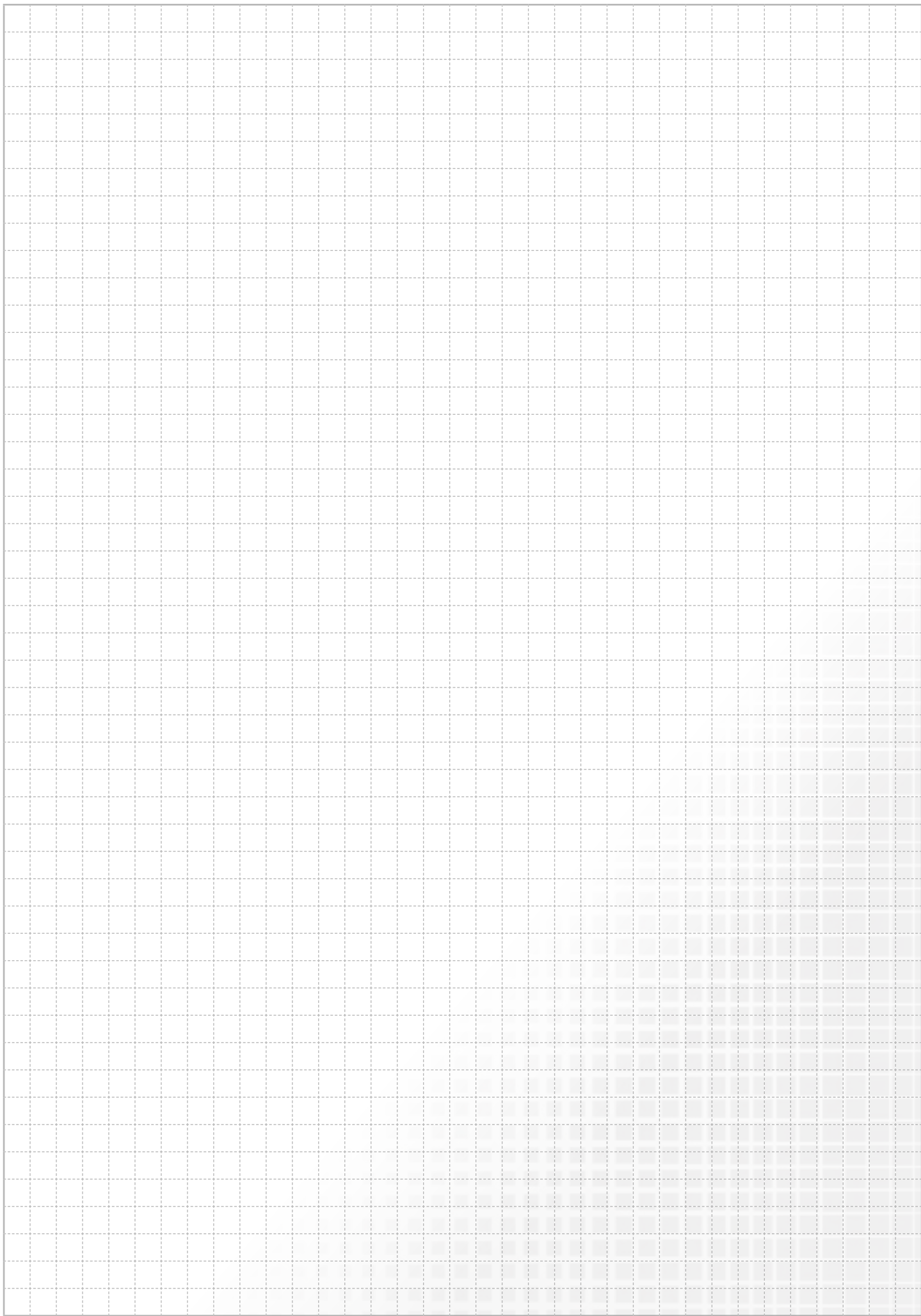



**COMFORT-ANSCHLUSSSTATIONEN
INKL. AUTOMATISCHEM
HYDRAULISCHEN ABGLEICH
DURCH EGO-SYSTEM**

5.

5.1 Comfort-Fußbodenheizkreis-Anschlussstationen inkl. EGO-System Inhaltsverzeichnis

Primäranschluss	Wärme-zählereinbau-strecke	Wasser-zählereinbau-strecke	Klemmleiste + Regelantrieb + Verdrahtung	Seite
-----------------	----------------------------	-----------------------------	--	-------



5.1.1 Comfort-Anschlussstation FBH inkl. EGO-System im Unterputzschrank C80

Einbauhöhe von OK FFB 720 mm
Einbautiefe 80-120 mm



horizontal				5.8
horizontal			X	5.8
horizontal	X			5.10
horizontal	X	kalt		5.10
horizontal	X	kalt + warm		5.10
horizontal	X		X	5.11
horizontal	X	kalt	X	5.11
horizontal	X	kalt + warm	X	5.11
vertikal				5.9
vertikal			X	5.9
vertikal	X			5.12
vertikal	X	kalt		5.12
vertikal	X	kalt + warm		5.12
vertikal	X		X	5.13
vertikal	X	kalt	X	5.13
vertikal	X	kalt + warm	X	5.13

5.1.2 Comfort-Anschlussstation FBH inkl. EGO-System im Unterputzschrank C69

Einbauhöhe von OK FFB 720 mm
Einbautiefe 110-150 mm



vertikal	X			5.14
vertikal	X	kalt		5.14
vertikal	X	kalt + warm		5.14
vertikal	X		X	5.15
vertikal	X	kalt	X	5.15
vertikal	X	kalt + warm	X	5.15

5.1.3 Comfort-Anschlussstation FBH inkl. EGO-System im Aufputzschrank CA

Einbauhöhe von OK FFB 700 mm
Einbautiefe 125 mm



vertikal				5.17
vertikal			X	5.17
vertikal	X			5.18
vertikal	X	kalt		5.18
vertikal	X	kalt + warm		5.18
vertikal	X		X	5.19
vertikal	X	kalt	X	5.19
vertikal	X	kalt + warm	X	5.19

Primäranschluss	Wärme-zählereinbau-strecke	Wasser-zählereinbau-strecke	Klemmleiste + Regelantrieb + Verdrahtung	Seite
-----------------	----------------------------	-----------------------------	--	-------

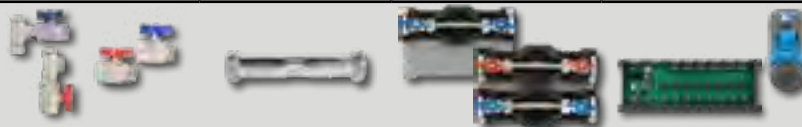

5.2.1
Comfort-Regelstationen
inkl. EGO-System im
Unterputzschrank
C69

Einbauhöhe von OK FFB 720 mm
Einbautiefe 110-150 mm



horizontal				5.20
horizontal			X	5.20
horizontal	X			5.22
horizontal	X	kalt		5.22
horizontal	X	kalt + warm		5.22
horizontal	X		X	5.23
horizontal	X	kalt	X	5.23
horizontal	X	kalt + warm	X	5.23

5.2.2
Comfort-Regelstationen
inkl. EGO-System im
Aufputzschrank CA

Einbauhöhe von OK FFB 700 mm
Bautiefe 125 mm



vertikal				5.21
vertikal			X	5.21
vertikal	X			5.24
vertikal	X	kalt		5.24
vertikal	X	kalt + warm		5.24
vertikal	X		X	5.25
vertikal	X	kalt	X	5.25
vertikal	X	kalt + warm	X	5.25

5.3 Comfort-Festwertregel-Anschlussstation mit Hochtemperaturabgang inkl. EGO-System

5.4 Comfort-Festwertregel-Anschlussstation mit Systemtrennung inkl. EGO-System

Primäranschluss	Wärme-zählereinbau-strecke	Wasser-zählereinbau-strecke	Klemmleiste + Regelantrieb + Verdrahtung	Seite
-----------------	----------------------------	-----------------------------	--	-------

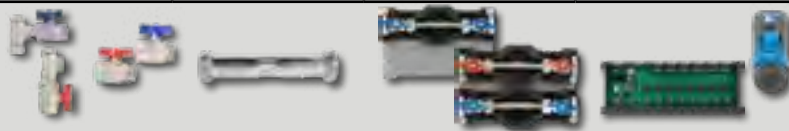

1 Hochtemperaturabgang

horizontal				5.26
horizontal			X	5.26
horizontal	X			5.28
horizontal	X	kalt		5.28
horizontal	X	kalt + warm		5.28
horizontal	X		X	5.30
horizontal	X	kalt	X	5.30
horizontal	X	kalt + warm	X	5.30

2 Hochtemperaturabgänge

horizontal				5.27
horizontal			X	5.27
horizontal	X			5.29
horizontal	X	kalt		5.29
horizontal	X	kalt + warm		5.29
horizontal	X		X	5.31
horizontal	X	kalt	X	5.31
horizontal	X	kalt + warm	X	5.31

5.3

Comfort-Festwertregel-Anschlussstationen mit Hochtemperaturabgang inkl. EGO-System im Unterputzschrank C69

Einbauhöhe von OK FFB 720 mm
Einbautiefe 110-150 mm



5.4

Comfort-Festwertregel-Anschlussstationen mit Systemtrennung inkl. EGO-System im Unterputzschrank C69

Einbauhöhe von OK FFB 720 mm
Einbautiefe 110-150 mm



horizontal				5.33
horizontal			X	5.33
vertikal	X			5.34
vertikal	X	kalt		5.34
vertikal	X	kalt + warm		5.34
vertikal	X		X	5.35
vertikal	X	kalt	X	5.35
vertikal	X	kalt + warm	X	5.35

Primäranschluss	Wärme-zählereinbau-strecke	Wasser-zählereinbau-strecke	Klemmleiste + Regelantrieb + Verdrahtung	Seite
-----------------	----------------------------	-----------------------------	--	-------



5.5.1
Comfort-Mischstationen inkl. EGO-System im Unterputz-schrank C69

Einbauhöhe von OK FFB 720 mm
 Einbautiefe 110-150 mm



horizontal				5.36
horizontal			X	5.36
horizontal	X			5.38
horizontal	X	kalt		5.38
horizontal	X	kalt + warm		5.38
horizontal	X		X	5.39
horizontal	X	kalt	X	5.39
horizontal	X	kalt + warm	X	5.39

5.5.2
Comfort-Mischstationen inkl. EGO-System im Aufputzschrank CA

Einbauhöhe von OK FFB 700 mm
 Bautiefe 125 mm



vertikal				5.37
vertikal			X	5.37
vertikal	X			5.40
vertikal	X	kalt		5.40
vertikal	X	kalt + warm		5.40
vertikal	X		X	5.41
vertikal	X	kalt	X	5.41
vertikal	X	kalt + warm	X	5.41

5.6 Comfort-Misch-Anschlussstation mit Hochtemperaturabgang (für witterungsgeführte Vorlauftemperaturregelung) inkl. EGO-System

Primäranschluss	Wärme-zählereinbau-strecke	Wasser-zählereinbau-strecke	Klemmleiste + Regelantrieb + Verdrahtung	Seite
-----------------	----------------------------	-----------------------------	--	-------

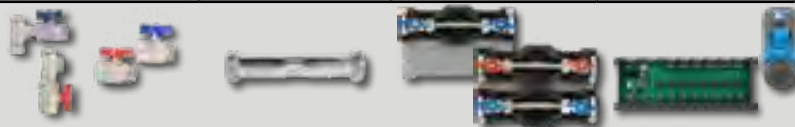

5.6

Comfort-Misch-Anschlussstationen mit Hochtemperaturabgang für EGO-System im Unterputzschrank

C69

Einbauhöhe von OK FFB 720 mm
Einbautiefe 110-150 mm

ego



1 Hochtemperaturabgang

horizontal				5.42
horizontal			X	5.42
horizontal	X			5.44
horizontal	X	kalt		5.44
horizontal	X	kalt + warm		5.44
horizontal	X		X	5.46
horizontal	X	kalt	X	5.46
horizontal	X	kalt + warm	X	5.46

2 Hochtemperaturabgänge

horizontal				5.43
horizontal			X	5.43
horizontal	X			5.45
horizontal	X	kalt		5.45
horizontal	X	kalt + warm		5.45
horizontal	X		X	5.47
horizontal	X	kalt	X	5.47
horizontal	X	kalt + warm	X	5.47

5.7

Comfort-Misch-Anschlussstationen mit Systemtrennung inkl. EGO-System im Unterputzschrank

C69

Einbauhöhe von OK FFB 720 mm
Einbautiefe 110-150 mm

ego



horizontal				5.49
horizontal			X	5.49
vertikal	X			5.50
vertikal	X	kalt		5.50
vertikal	X	kalt + warm		5.50
vertikal	X		X	5.51
vertikal	X	kalt	X	5.51
vertikal	X	kalt + warm	X	5.51

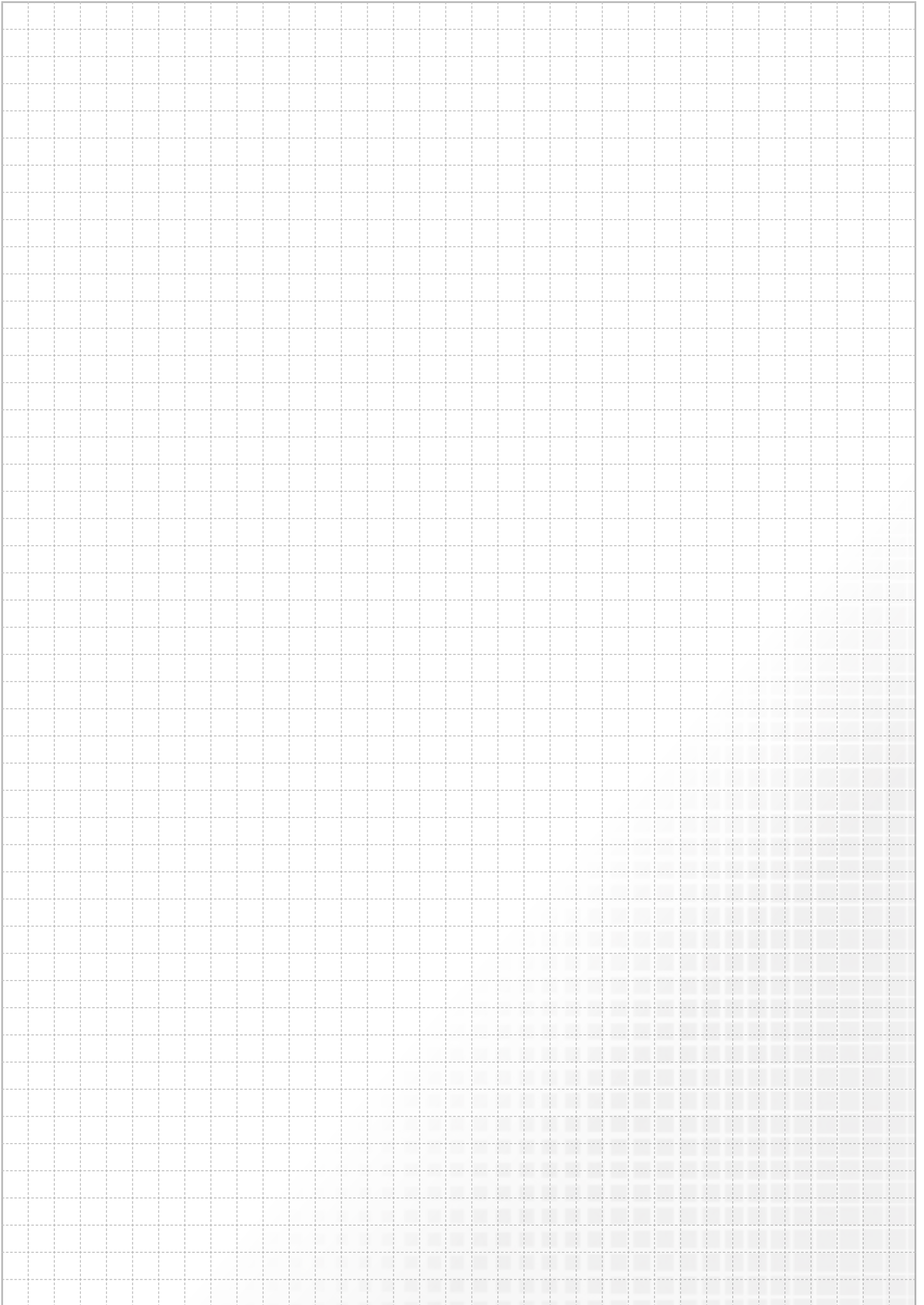

5.1 Comfort-Flächenheizkreis-Anschlussstationen inkl. EGO-System

5.1.1 Comfort-Anschlussstationen FBH inkl. EGO-System im Unterputzschrank C80

Comfort Anschlussstation FBH-18-H-C80

Beschreibung:

Anschlussstation für Flächenheizung. Gewährleistet den vollautomatischen hydraulischen Abgleich der Station über das integrierte EGO-System.

Im Unterputzschrank montierter Edelstahlverteiler mit absperzbaren Durchflussanzeigern und Thermostatventileinsätzen mit EGO-Schnellverschluss, horizontale Anschlussgarnitur, ohne Wärmezählerverrohrung, optional vormontierte und vorverdrahtete intelligente - autonome - elektrothermische EGO-Regelantriebe auf vormontierter Klemmleiste

Auslegungsdaten:

max. Volumenstrom: 2,14 m³/h
max. Betriebstemperatur: 10 - 70 °C
max. Betriebsdruck: 4 bar

bestehend aus:

Edelstahlverteiler e-class 18 (DN 32)
SFEE-Ventil im VL- und RL-Balken,
VL-Balken mit Durchflussanzeiger min/max,

RL-Balken mit THV-Einsätzen VA mit EGO-Schnellverschluss

Anschlussgarnitur:

2x Kugelhahn DN 20

Primäranschlüsse:

links, horizontal mit 3/4" IG

Sekundäranschlüsse:

vertikal mit 3/4" AG und Konus

Comfort-Unterputzverteilerschrank C80

verzinkte Einbauzarge Tiefe 80 mm
höhenverstellbare Füße bis 130 mm
Frontblende mit Stecktür in weiß RAL 9016 mit Stecklaschen und Drehriegel
Tiefe: 80-120 mm
Höhe: 760-890 mm
Nischeneinbauhöhe von OK FFB: 720 mm
Nischeneinbaubreite Schrankbreite + 20 mm

optional

EGO Regelantriebe 230 V:

Intelligenter - autonomer - elektrothermischer Regelantrieb 230 V NC, der in Kombination mit handelsüblichen Raumthermostaten den automatischen und bedarfsgerechten hydraulischen Abgleich der Heizkreise eines Heizkreisverteilers in Flächenheizungssystemen vornimmt. Temperaturfühler geeignet für Flächenheizungsrohre aus Kunststoff, Metall oder Kombination daraus, mit Außendurchmesser von 12 bis 20 mm

Hinweis:

Für die Funktion des EGO ist ein Zweipunkt-Raumtemperaturregler erforderlich.
max. Vorlauftemperatur: 60 °C
(in Stellung Automatik ist die Vorlauftemperaturbegrenzung aktiv)

strawalogix RT-STA Klemmleiste 230 V, mit individueller Zuordnung der Regelantriebe zum Raumthermostat

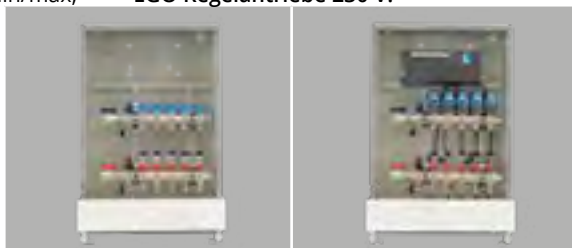

Hkr.	Schrankbreite B in mm	Warengruppe 520	FBH-18-H-C80 ohne Elektrozubehör	FBH-18-H-C80-EGO mit Elektrozubehör
2	435	Artikelnummer	5201 100 402	5201 105 402
		Listenpreis in €	251,00	500,00
3	435	Artikelnummer	5201 100 403	5201 105 403
		Listenpreis in €	278,00	576,00
4	435	Artikelnummer	5201 100 404	5201 105 404
		Listenpreis in €	308,00	656,00
5	490	Artikelnummer	5201 100 405	5201 105 405
		Listenpreis in €	350,00	747,00
6	575	Artikelnummer	5201 100 406	5201 105 406
		Listenpreis in €	385,00	832,00
7	575	Artikelnummer	5201 100 407	5201 105 407
		Listenpreis in €	413,00	909,00
8	725	Artikelnummer	5201 100 408	5201 105 408
		Listenpreis in €	461,00	1.007,00
9	725	Artikelnummer	5201 100 409	5201 105 409
		Listenpreis in €	489,00	1.117,00
10	725	Artikelnummer	5201 100 410	5201 105 410
		Listenpreis in €	518,00	1.195,00
11	875	Artikelnummer	5201 100 411	5201 105 411
		Listenpreis in €	562,00	1.289,00
12	875	Artikelnummer	5201 100 412	5201 105 412
		Listenpreis in €	592,00	1.368,00
direkt zum Datenblatt:				

Optionales Zubehör mit Mehrpreis
siehe S. 1.18
(Achtung eventuelle Schrankgrößenänderung)

Strangreguliertventil Ballorex Vario DN 20



55-005181

67,00

Differenzdruckregler Ballorex DP DN 20



55-005184

125,00

Autoflow®



55-005007

123,00

Comfort Anschlussstation FBH-18-V-C80

Beschreibung:

Anschlussstation für Flächenheizung. Gewährleistet den vollautomatischen hydraulischen Abgleich der Station über das integrierte EGO-System. Im Unterputzschrank montierter Edelstahlverteiler mit absperzbaren Durchflussanzeigern und Thermostatventileinsätzen mit EGO-Schnellverschluss vertikale Anschlussgarnitur, ohne Wärmezählerverrohrung, optional vormontierte und vorverdrahtete intelligente - autonome - elektrothermische EGO-Regelantriebe auf vormontierter Klemmleiste

Auslegungsdaten:

max. Volumenstrom: 2,14 m³/h
 max. Betriebstemperatur: 10 - 70 °C
 max. Betriebsdruck: 4 bar

bestehend aus:

Edelstahlverteiler e-class 18 (DN 32)
 SFEE-Ventil im VL- und RL-Balken,

VL-Balken mit Durchflussanzeiger min/max,
 RL-Balken mit THV-Einsätzen VA
 mit EGO-Schnellverschluss

Anschlussgarnitur:

2x 90 ° Anschlusswinkel und
 2x Kugelhahn DN 20

Primäranschlüsse:

links, vertikal mit 3/4" IG

Sekundäranschlüsse:

vertikal mit 3/4" AG und Konus

Comfort-Unterputzverteilerschrank C80

verzinkte Einbauzarge Tiefe 80 mm
 höhenverstellbare FüÙe bis 130 mm
 Frontblende mit Stecktür in weiß RAL 9016
 mit Stecklaschen und Drehriegel
 Tiefe: 80-120 mm
 Höhe: 760-890 mm
 Nischeneinbauhöhe von OK FFB: 720 mm
 Nischeneinbaubreite Schrankbreite + 20 mm

optional

EGO Regelantriebe 230 V:

Intelligenter - autonomer - elektrothermischer Regelantrieb 230 V NC, der in Kombination mit handelsüblichen Raumthermostaten den automatischen und bedarfsgerechten hydraulischen Abgleich der Heizkreise eines Heizkreisverteilers in Flächenheizungssystemen vornimmt. Temperaturfühler geeignet für Flächenheizungsrohre aus Kunststoff, Metall oder Kombination daraus, mit Außendurchmesser von 12 bis 20 mm.

Hinweis:

Für die Funktion des EGO ist ein Zweipunkt-Raumtemperaturregler erforderlich. max. Vorlauftemperatur: 60 °C (in Stellung Automatik ist die Vorlauftemperaturbegrenzung aktiv)

strawalogiX RT-STA Klemmleiste 230 V, mit individueller Zuordnung der Regelantriebe zum Raumthermostat



Optionales Zubehör mit Mehrpreis
 siehe S. 1.18
 (Achtung eventuelle Schrankgrößenänderung)

Hkr.	Schrankbreite B in mm	Warengruppe 520	FBH-18-V-C80 ohne Elektrozubehör	FBH-18-V-C80-EGO mit Elektrozubehör
2	435	Artikelnummer	5201 200 402	5201 205 402
		Listenpreis in €	293,00	542,00
3	490	Artikelnummer	5201 200 403	5201 205 403
		Listenpreis in €	324,00	622,00
4	490	Artikelnummer	5201 200 404	5201 205 404
		Listenpreis in €	354,00	702,00
5	575	Artikelnummer	5201 200 405	5201 205 405
		Listenpreis in €	388,00	785,00
6	725	Artikelnummer	5201 200 406	5201 205 406
		Listenpreis in €	436,00	883,00
7	725	Artikelnummer	5201 200 407	5201 205 407
		Listenpreis in €	464,00	960,00
8	725	Artikelnummer	5201 200 408	5201 205 408
		Listenpreis in €	493,00	1.039,00
9	875	Artikelnummer	5201 200 409	5201 205 409
		Listenpreis in €	538,00	1.166,00
10	875	Artikelnummer	5201 200 410	5201 205 410
		Listenpreis in €	567,00	1.244,00
11	875	Artikelnummer	5201 200 411	5201 205 411
		Listenpreis in €	594,00	1.321,00
12	1025	Artikelnummer	5201 200 412	5201 205 412
		Listenpreis in €	645,00	1.421,00
direkt zum Datenblatt:				

Strangreguliertventil Ballorex Vario DN 20



55-005181
 67,00

Differenzdruckregler Ballorex DP DN 20



55-005184
 125,00

Autoflow ®



55-005007
 123,00

5.1 Comfort-Flächenheizkreis-Anschlussstationen inkl. EGO-System

5.1.1 Comfort-Anschlussstationen FBH inkl. EGO-System im Unterputzschrank C80

Comfort Anschlussstation FBH-18-H-WMZ-C80

Beschreibung:

Anschlussstation für Flächenheizung. Gewährleistet den vollautomatischen hydraulischen Abgleich der Station über das EGO-System. Das EGO-System besteht aus FBH-Anschlussverteiler e-class 18 (in Station montiert) und für jeden Heizkreis ein intelligenter autonomer elektrothermischer EGO-Regelantrieb (nicht im Lieferumfang). Im Unterputzschrank montierter Edelstahlverteiler mit absperzbaren Durchflussanzeigern und Thermostatventileinsätzen mit EGO-Schnellverschluss, horizontale Anschlussgarnitur mit Wärmezählerverrohrung optional Wasserzählereinbaustrecken für Trinkwasser kalt oder kalt + warm, Platzhaltung für Klemmleiste und EGO-Regelantriebe

Auslegungsdaten:

max. Volumenstrom: 2,14 m³/h
max. Betriebstemperatur: 10 - 70 °C

max. Betriebsdruck: 4 bar

bestehend aus:

Edelstahlverteiler e-class 18 (DN 32)
SFEE-Ventil im VL- und RL-Balken,
VL-Balken mit Durchflussanzeiger min/max,
RL-Balken mit THV-Einsätzen VA mit
EGO-Schnellverschluss

Anschlussgarnitur:

Wärmezählerdistanzrohr 3/4" Länge 110 mm
Kugelhahn DN 20 mit Fühlereinbaustück
D = 5-5,2 mm M10x1 im Vor- und Rücklauf
zweiter Kugelhahn DN 20 im Rücklauf

Primäranschlüsse:

links, horizontal mit 3/4" IG

Sekundäranschlüsse:

vertikal mit 3/4" AG und Konus

Comfort-Unterputzverteilerschrank C80

verzinkte Einbauzarge Tiefe 80 mm
höhenverstellbare Füße bis 130 mm
Frontblende mit Stecktür in weiß RAL 9016
mit Stecklaschen und Drehriegel
Tiefe: 80-120 mm
Höhe: 760-890 mm
Nischeneinbauhöhe von OK FFB: 720 mm
Nischeneinbaubreite Schrankbreite + 20 mm

optional

Wasserzählereinbaustrecke W1 oder W2
für Trinkwasser kalt oder kalt + warm
je 2 x DVGW-Kugelhahn DN 20
je 1 x Wasserzählerdistanzrohr 3/4"
Länge 110 mm, mit EPP-Dämmung,
Anschluss horizontal mit 3/4" IG



Hkr.	Warengruppe 520	FBH-18-H-WMZ-C80 ohne Elektrozubehör		FBH-18-H-W1-WMZ-C80 ohne Elektrozubehör		FBH-18-H-W2-WMZ-C80 ohne Elektrozubehör	
		Breite		Breite		Breite	
2	Artikelnummer	490	5201 300 402	575	5201 301 402	575	5201 302 402
	Listenpreis in €		283,00		342,00		395,00
3	Artikelnummer	575	5201 300 403	575	5201 301 403	575	5201 302 403
	Listenpreis in €		316,00		369,00		422,00
4	Artikelnummer	725	5201 300 404	725	5201 301 404	725	5201 302 404
	Listenpreis in €		364,00		417,00		470,00
5	Artikelnummer	725	5201 300 405	725	5201 301 405	725	5201 302 405
	Listenpreis in €		392,00		445,00		498,00
6	Artikelnummer	725	5201 300 406	725	5201 301 406	725	5201 302 406
	Listenpreis in €		420,00		473,00		526,00
7	Artikelnummer	875	5201 300 407	875	5201 301 407	875	5201 302 407
	Listenpreis in €		465,00		518,00		571,00
8	Artikelnummer	875	5201 300 408	875	5201 301 408	875	5201 302 408
	Listenpreis in €		493,00		546,00		599,00
9	Artikelnummer	875	5201 300 409	875	5201 301 409	875	5201 302 409
	Listenpreis in €		521,00		574,00		627,00
10	Artikelnummer	1025	5201 300 410	1025	5201 301 410	1025	5201 302 410
	Listenpreis in €		570,00		623,00		676,00
11	Artikelnummer	1025	5201 300 411	1025	5201 301 411	1025	5201 302 411
	Listenpreis in €		597,00		650,00		703,00
12	Artikelnummer	1025	5201 300 412	1025	5201 301 412	1025	5201 302 412
	Listenpreis in €		626,00		679,00		732,00

[direkt zum Datenblatt:](#)



**Optionales
Zubehör mit
Mehrpreis**
siehe S. 1.18
(Achtung
eventuelle
Schrankgrößen-
änderung)

Zirkulationsventil
Kemper Multitherm
DN 15

50-000213
198,00

Strangreguliertventil
Ballorex Vario DN
20

55-005181
67,00

Differenzdruck-
regler Ballorex DP
DN 20

55-005184
125,00

Autoflow®

55-005007
123,00

Comfort Anschlussstation FBH-18-H-WMZ-C80-EGO

Beschreibung:

wie Comfort Anschlussstation
 FBH-18-H-WMZ-C80
 jedoch mit vormontierten und vorverdrahteten EGO Regelantrieben auf vormontierter Klemmleiste

Hinweis:

Für die Funktion des EGO ist ein Zweipunkt-Raumtemperaturregler erforderlich.
 Max. Vorlauftemperatur: 60 °C
 (in Stellung Automatik ist die Vorlauftemperaturbegrenzung aktiv)

bestehend aus:

Intelligenter - autonomer - elektrothermischer Regelantrieb 230 V NC, der in Kombination mit handelsüblichen Raumthermostaten den automatischen und bedarfsgerechten hydraulischen Abgleich der Heizkreise eines Heizkreisverteilers in Flächenheizungssystemen vornimmt. Temperaturfühler geeignet für Flächenheizungsrohre aus Kunststoff, Metall oder Kombination daraus, mit Außendurchmesser von 12 bis 20 mm

strawalogiX RT-STA Klemmleiste 230 V, mit individueller Zuordnung der Regelantriebe zum Raumthermostat



Hkr.	Warengruppe 520	FBH-18-H-WMZ-C80-EGO mit Elektrozubehör		FBH-18-H-W1-WMZ-C80-EGO mit Elektrozubehör		FBH-18-H-W2-WMZ-C80-EGO mit Elektrozubehör	
		Breite		Breite		Breite	
2	Artikelnummer	490	5201 305 402	575	5201 306 402	575	5201 307 402
	Listenpreis in €		532,00		591,00		644,00
3	Artikelnummer	575	5201 305 403	575	5201 306 403	575	5201 307 403
	Listenpreis in €		614,00		667,00		720,00
4	Artikelnummer	725	5201 305 404	725	5201 306 404	725	5201 307 404
	Listenpreis in €		712,00		765,00		818,00
5	Artikelnummer	725	5201 305 405	725	5201 306 405	725	5201 307 405
	Listenpreis in €		789,00		842,00		895,00
6	Artikelnummer	725	5201 305 406	725	5201 306 406	725	5201 307 406
	Listenpreis in €		867,00		920,00		973,00
7	Artikelnummer	875	5201 305 407	875	5201 306 407	875	5201 307 407
	Listenpreis in €		961,00		1.014,00		1.067,00
8	Artikelnummer	875	5201 305 408	875	5201 306 408	875	5201 307 408
	Listenpreis in €		1.039,00		1.092,00		1.145,00
9	Artikelnummer	875	5201 305 409	875	5201 306 409	875	5201 307 409
	Listenpreis in €		1.149,00		1.202,00		1.255,00
10	Artikelnummer	1025	5201 305 410	1025	5201 306 410	1025	5201 307 410
	Listenpreis in €		1.247,00		1.300,00		1.353,00
11	Artikelnummer	1025	5201 305 411	1025	5201 306 411	1025	5201 307 411
	Listenpreis in €		1.324,00		1.377,00		1.430,00
12	Artikelnummer	1025	5201 305 412	1025	5201 306 412	1025	5201 307 412
	Listenpreis in €		1.402,00		1.455,00		1.508,00
direkt zum Datenblatt:							

Optionales Zubehör mit Mehrpreis
 siehe S. 1.18
 (Achtung eventuelle Schrankgrößenänderung)

Zirkulationsventil
 Kemper Multitherm
 DN 15

50-000213
198,00

Strangreguliertventil
 Ballorex Vario DN
 20

55-005181
67,00

Differenzdruckregler
 Ballorex DP
 DN 20

55-005184
125,00

Autoflow®

55-005007
123,00

5.1 Comfort-Flächenheizkreis-Anschlussstationen inkl. EGO-System

5.1.1 Comfort-Anschlussstationen FBH inkl. EGO-System im Unterputzschrank C80

Comfort Anschlussstation FBH-18-V-WMZ-C80

Beschreibung:

Anschlussstation für Flächenheizung. Gewährleistet den vollautomatischen hydraulischen Abgleich der Station über das EGO-System. Das EGO-System besteht aus FBH-Anschlussverteiler e-class 18 (in Station montiert) und für jeden Heizkreis ein intelligenter autonomer elektrothermischer EGO-Regelantrieb (nicht im Lieferumfang). Im Unterputzschrank montierter Edelstahlverteiler mit absperzbaren Durchflussanzeigern und Thermostatventileinsätzen mit EGO-Schnellverschluss, vertikale Anschlussgarnitur mit Wärmezählerverrohrung optional Wasserzählereinbaustrecken für Trinkwasser kalt oder kalt + warm, Platzhaltung für Klemmleiste und EGO-Regelantriebe

Auslegungsdaten:

max. Volumenstrom: 2,14 m³/h
max. Betriebstemperatur: 10 - 70 °C

max. Betriebsdruck: 4 bar

bestehend aus:

Edelstahlverteiler e-class 18 (DN 32)
SFEE-Ventil im VL- und RL-Balken,
VL-Balken mit Durchflussanzeiger min/max,
RL-Balken mit THV-Einsätzen VA
mit EGO-Schnellverschluss

Anschlussgarnitur:

Wärmezählerdistanzrohr 3/4" Länge 110 mm
2 x 90° Winkelanschlussstück und
Kugelhahn DN 20 mit Fühlereinbaustück
D = 5-5,2 mm M10x1 im Vor- und Rücklauf
zweiter Kugelhahn DN 20 im Rücklauf

Primäranschlüsse:

links, vertikal mit 3/4" IG

Sekundäranschlüsse:

vertikal mit 3/4" AG und Konus

Comfort-Unterputzverteilerschrank C80

verzinkte Einbauzarge Tiefe 80 mm
höhenverstellbare Füße bis 130 mm
Frontblende mit Stecktür in weiß RAL 9016
mit Stecklaschen und Drehriegel
Tiefe: 80-120 mm
Höhe: 760-890 mm
Nischeneinbauhöhe von OK FFB: 720 mm
Nischeneinbaubreite Schrankbreite + 20 mm

optional

Wasserzählereinbaustrecke W1 oder W2
für Trinkwasser kalt oder kalt + warm
je 2 x DVGW-Kugelhahn DN 20
je 1 x Wärmezählerdistanzrohr 3/4"
Länge 110 mm, mit EPP-Dämmung,
Anschluss horizontal mit 3/4" IG



Hkr.	Warengruppe 520	FBH-18-V-WMZ-C80 ohne Elektrozubehör		FBH-18-V-W1-WMZ-C80 ohne Elektrozubehör		FBH-18-V-W2-WMZ-C80 ohne Elektrozubehör	
		Breite		Breite		Breite	
2	Artikelnummer	435	5201 400 402	575	5201 401 402	575	5201 402 402
	Listenpreis in €		319,00		382,00		444,00
3	Artikelnummer	490	5201 400 403	575	5201 401 403	575	5201 402 403
	Listenpreis in €		350,00		409,00		471,00
4	Artikelnummer	490	5201 400 404	575	5201 401 404	575	5201 402 404
	Listenpreis in €		380,00		439,00		501,00
5	Artikelnummer	575	5201 400 405	575	5201 401 405	575	5201 402 405
	Listenpreis in €		414,00		467,00		529,00
6	Artikelnummer	725	5201 400 406	725	5201 401 406	725	5201 402 406
	Listenpreis in €		462,00		515,00		577,00
7	Artikelnummer	725	5201 400 407	725	5201 401 407	725	5201 402 407
	Listenpreis in €		490,00		543,00		605,00
8	Artikelnummer	725	5201 400 408	725	5201 401 408	725	5201 402 408
	Listenpreis in €		519,00		572,00		634,00
9	Artikelnummer	875	5201 400 409	875	5201 401 409	875	5201 402 409
	Listenpreis in €		564,00		617,00		679,00
10	Artikelnummer	875	5201 400 410	875	5201 401 410	875	5201 402 410
	Listenpreis in €		593,00		646,00		708,00
11	Artikelnummer	875	5201 400 411	875	5201 401 411	875	5201 402 411
	Listenpreis in €		620,00		683,00		735,00
12	Artikelnummer	1025	5201 400 412	1025	5201 401 412	1025	5201 402 412
	Listenpreis in €		671,00		734,00		786,00

direkt zum Datenblatt:



**Optionales
Zubehör mit
Mehrpreis**
siehe S. 1.18
(Achtung
eventuelle
Schrankgrößen-
änderung)

Zirkulationsventil
Kemper Multitherm
DN 15



50-000213

198,00

Strangreguliertventil
Ballorex Vario DN
20



55-005181

67,00

Differenzdruck-
regler Ballorex DP
DN 20



55-005184

125,00

Autoflow®



55-005007

123,00

Comfort Anschlussstation FBH-18-V-WMZ-C80-EGO

Beschreibung:

wie Comfort Anschlussstation
 FBH-18-V-WMZ-C80
 jedoch mit vormontierten und vorverdrahteten EGO Regelantrieben auf vormontierter Klemmleiste

Hinweis:

Für die Funktion des EGO ist ein Zweipunkt-Raumtemperaturregler erforderlich.
 Max. Vorlauftemperatur: 60 °C
 (in Stellung Automatik ist die Vorlauftemperaturbegrenzung aktiv)

bestehend aus:

Intelligenter - autonomer - elektrothermischer Regelantrieb 230 V NC, der in Kombination mit handelsüblichen Raumthermostaten den automatischen und bedarfsgerechten hydraulischen Abgleich der Heizkreise eines Heizkreisverteilers in Flächenheizungssystemen vornimmt.

Temperaturfühler geeignet für Flächenheizungsrohre aus Kunststoff, Metall oder Kombination daraus, mit Außendurchmesser von 12 bis 20 mm

strawalogiX RT-STA Klemmleiste 230 V, mit individueller Zuordnung der Regelantriebe zum Raumthermostat



Hkr.	Warengruppe 520	FBH-18-V-WMZ-C80-EGO mit Elektrozubehör		FBH-18-V-W1-WMZ-C80-EGO mit Elektrozubehör		FBH-18-V-W2-WMZ-C80-EGO mit Elektrozubehör	
		Breite		Breite		Breite	
2	Artikelnummer	435	5201 405 402	575	5201 406 402	575	5201 407 402
	Listenpreis in €		568,00		631,00		693,00
3	Artikelnummer	490	5201 405 403	575	5201 406 403	575	5201 407 403
	Listenpreis in €		648,00		707,00		769,00
4	Artikelnummer	490	5201 405 404	575	5201 406 404	575	5201 407 404
	Listenpreis in €		728,00		787,00		849,00
5	Artikelnummer	575	5201 405 405	575	5201 406 405	575	5201 407 405
	Listenpreis in €		811,00		864,00		926,00
6	Artikelnummer	725	5201 405 406	725	5201 406 406	725	5201 407 406
	Listenpreis in €		909,00		962,00		1.024,00
7	Artikelnummer	725	5201 405 407	725	5201 406 407	725	5201 407 407
	Listenpreis in €		986,00		1.039,00		1.101,00
8	Artikelnummer	725	5201 405 408	725	5201 406 408	725	5201 407 408
	Listenpreis in €		1.065,00		1.118,00		1.180,00
9	Artikelnummer	875	5201 405 409	875	5201 406 409	875	5201 407 409
	Listenpreis in €		1.192,00		1.245,00		1.307,00
10	Artikelnummer	875	5201 405 410	875	5201 406 410	875	5201 407 410
	Listenpreis in €		1.270,00		1.323,00		1.385,00
11	Artikelnummer	875	5201 405 411	875	5201 406 411	875	5201 407 411
	Listenpreis in €		1.347,00		1.410,00		1.462,00
12	Artikelnummer	1025	5201 405 412	1025	5201 406 412	1025	5201 407 412
	Listenpreis in €		1.447,00		1.510,00		1.562,00
direkt zum Datenblatt:							

Optionales Zubehör mit Mehrpreis
 siehe S. 1.18
 (Achtung eventuelle Schrankgrößenänderung)

Zirkulationsventil
 Kemper Multitherm
 DN 15

50-000213
198,00

Strangreguliertventil
 Ballorex Vario DN
 20

55-005181
67,00

Differenzdruckregler
 Ballorex DP
 DN 20

55-005184
125,00

Autoflow®

55-005007
123,00

5.1 Comfort-Flächenheizkreis-Anschlussstationen inkl. EGO-System

5.1.2 Comfort-Anschlussstationen FBH inkl. EGO-System im Unterputzschrank C69

Comfort Anschlussstation FBH-18-V-WMZ-C69

Beschreibung:

Anschlussstation für Flächenheizung. Gewährleistet den vollautomatischen hydraulischen Abgleich der Station über das EGO-System. Das EGO-System besteht aus FBH-Anschlussverteiler e-class 18 (in Station montiert) und für jeden Heizkreis ein intelligenter autonomer elektrothermischer EGO-Regelantrieb (nicht im Lieferumfang). Im Unterputzschrank montierter Edelstahlverteiler mit absperzbaren Durchflussanzeigern und Thermostatventileinsätzen mit EGO-Schnellverschluss, vertikale Anschlussgarnitur mit Wärmezählerverrohrung optional Wasserzählereinbaustrecken für Trinkwasser kalt oder kalt + warm, Platzhaltung für Klemmleiste und EGO-Regelantriebe.

Auslegungsdaten:

max. Volumenstrom: 2,14 m³/h
 max. Betriebstemperatur: 10 - 70 °C
 max. Betriebsdruck: 4 bar

bestehend aus:

Edelstahlverteiler e-class 18 (DN 32)
 SFEE-Ventil im VL- und RL-Balken,
 VL-Balken mit Durchflussanzeiger min/max,
 RL-Balken mit THV-Einsätzen VA
 mit EGO-Schnellverschluss

Anschlussgarnitur:

Wärmezählerdistanzrohr 3/4" Länge 110 mm
 2 x 90° Winkelanschlussstück und
 Kugelhahn DN 20 mit Fühlereinbaustück
 D = 5-5,2 mm M10x1 im Vor- und Rücklauf
 zweiter Kugelhahn DN 20 im Rücklauf

Primäranschlüsse:

links, vertikal mit 3/4" IG

Sekundäranschlüsse:

vertikal mit 3/4" AG und Konus

Comfort-Unterputzverteilerschrank C69

verzinkte Einbauzarge Tiefe 110 mm
 höhenverstellbare Füße bis 130 mm
 Frontblende mit Stecktür in weiß RAL 9016
 mit Stecklaschen und Drehriegel
 Tiefe: 110-150 mm
 Höhe: 760-890 mm
 Nischeneinbauhöhe von OK FFB: 720 mm
 Nischeneinbaubreite Schrankbreite + 20 mm

optional

Wasserzählereinbaustrecke W1 oder W2
 für Trinkwasser kalt oder kalt + warm
 je 2 x DVGW-Kugelhahn DN 20
 je 1 x Wärmezählerdistanzrohr 3/4"
 Länge 110 mm, mit EPP-Dämmung,
 Anschluss horizontal mit 3/4" IG



Hkr.	Warengruppe 520	FBH-18-V-WMZ-C69 ohne Elektrozubehör		FBH-18-V-W1-WMZ-C69 ohne Elektrozubehör		FBH-18-V-W2-WMZ-C69 ohne Elektrozubehör	
		Breite		Breite		Breite	
2	Artikelnummer		5202 400 402		5202 401 402		5202 402 402
	Listenpreis in €	435	319,00	575	382,00	575	444,00
3	Artikelnummer		5202 400 403		5202 401 403		5202 402 403
	Listenpreis in €	490	350,00	575	409,00	575	471,00
4	Artikelnummer		5202 400 404		5202 401 404		5202 402 404
	Listenpreis in €	490	380,00	575	439,00	575	501,00
5	Artikelnummer		5202 400 405		5202 401 405		5202 402 405
	Listenpreis in €	575	414,00	575	467,00	575	529,00
6	Artikelnummer		5202 400 406		5202 401 406		5202 402 406
	Listenpreis in €	725	462,00	725	515,00	725	577,00
7	Artikelnummer		5202 400 407		5202 401 407		5202 402 407
	Listenpreis in €	725	490,00	725	543,00	725	605,00
8	Artikelnummer		5202 400 408		5202 401 408		5202 402 408
	Listenpreis in €	725	519,00	725	572,00	725	634,00
9	Artikelnummer		5202 400 409		5202 401 409		5202 402 409
	Listenpreis in €	875	564,00	875	617,00	875	679,00
10	Artikelnummer		5202 400 410		5202 401 410		5202 402 410
	Listenpreis in €	875	593,00	875	646,00	875	708,00
11	Artikelnummer		5202 400 411		5202 401 411		5202 402 411
	Listenpreis in €	875	620,00	875	683,00	875	735,00
12	Artikelnummer		5202 400 412		5202 401 412		5202 402 412
	Listenpreis in €	1025	671,00	1025	734,00	1025	786,00

[direkt zum Datenblatt:](#)



Optionales Zubehör mit Mehrpreis
 siehe S. 1.18
 (Achtung eventuelle Schrankgrößenänderung)

Zirkulationsventil Kemper Multitherm DN 15

50-000213
198,00

Strangregulierventil Ballorex Vario DN 20

55-005181
67,00

Differenzdruckregler Ballorex DP DN 20

55-005184
125,00

Autoflow®

55-005007
123,00

Comfort Anschlussstation FBH-18-V-WMZ-C69-EGO

Beschreibung:

wie Comfort Anschlussstation
 FBH-18-V-WMZ-C69
 jedoch mit vormontierten und vorverdrahteten EGO Regelantrieben auf vormontierter Klemmleiste

Hinweis:

Für die Funktion des EGO ist ein Zweipunkt-Raumtemperaturregler erforderlich.
 Max. Vorlauftemperatur: 60 °C
 (in Stellung Automatik ist die Vorlauftemperaturbegrenzung aktiv)

bestehend aus:

Intelligenter - autonomer - elektrothermischer Regelantrieb 230 V NC, der in Kombination mit handelsüblichen Raumthermostaten den automatischen und bedarfsgerechten hydraulischen Abgleich der Heizkreise eines Heizkreisverteilers in Flächenheizungssystemen vornimmt.

Temperaturfühler geeignet für Flächenheizungsrohre aus Kunststoff, Metall oder Kombination daraus, mit Außendurchmesser von 12 bis 20 mm.

strawalogiX RT-STA Klemmleiste 230 V, mit individueller Zuordnung der Regelantriebe zum Raumthermostat



Hkr.	Warengruppe 520	FBH-18-V-WMZ-C69-EGO mit Elektrozubehör		FBH-18-V-W1-WMZ-C69-EGO mit Elektrozubehör		FBH-18-V-W2-WMZ-C69-EGO mit Elektrozubehör	
		Breite		Breite		Breite	
2	Artikelnummer	435	5202 405 402	575	5202 406 402	575	5202 407 402
	Listenpreis in €		568,00		631,00		693,00
3	Artikelnummer	490	5202 405 403	575	5202 406 403	575	5202 407 403
	Listenpreis in €		648,00		707,00		769,00
4	Artikelnummer	490	5202 405 404	575	5202 406 404	575	5202 407 404
	Listenpreis in €		728,00		787,00		849,00
5	Artikelnummer	575	5202 405 405	575	5202 406 405	575	5202 407 405
	Listenpreis in €		811,00		864,00		926,00
6	Artikelnummer	725	5202 405 406	725	5202 406 406	725	5202 407 406
	Listenpreis in €		909,00		962,00		1.024,00
7	Artikelnummer	725	5202 405 407	725	5202 406 407	725	5202 407 407
	Listenpreis in €		986,00		1.039,00		1.101,00
8	Artikelnummer	725	5202 405 408	725	5202 406 408	725	5202 407 408
	Listenpreis in €		1.065,00		1.118,00		1.180,00
9	Artikelnummer	875	5202 405 409	875	5202 406 409	875	5202 407 409
	Listenpreis in €		1.192,00		1.245,00		1.307,00
10	Artikelnummer	875	5202 405 410	875	5202 406 410	875	5202 407 410
	Listenpreis in €		1.270,00		1.323,00		1.385,00
11	Artikelnummer	875	5202 405 411	875	5202 406 411	875	5202 407 411
	Listenpreis in €		1.347,00		1.410,00		1.462,00
12	Artikelnummer	1025	5202 405 412	1025	5202 406 412	1025	5202 407 412
	Listenpreis in €		1.447,00		1.510,00		1.562,00
direkt zum Datenblatt:							

Optionales Zubehör mit Mehrpreis
 siehe S. 1.18
 (Achtung eventuelle Schrankgrößenänderung)

Zirkulationsventil
 Kemper Multitherm
 DN 15

50-000213
198,00

Strangreguliertventil
 Ballorex Vario DN
 20

55-005181
67,00

Differenzdruckregler
 Ballorex DP
 DN 20

55-005184
125,00

Autoflow®

55-005007
123,00

5.1 Comfort-Flächenheizkreis-Anschlussstationen inkl. EGO-System

5.1.2 Comfort-Anschlussstationen FBH inkl. EGO-System im Unterputzschrank C69

Thermostatventileinsatz VA mit EGO-Schnellverschluss
(für e-class 18, montiert im Rücklaufbalken)

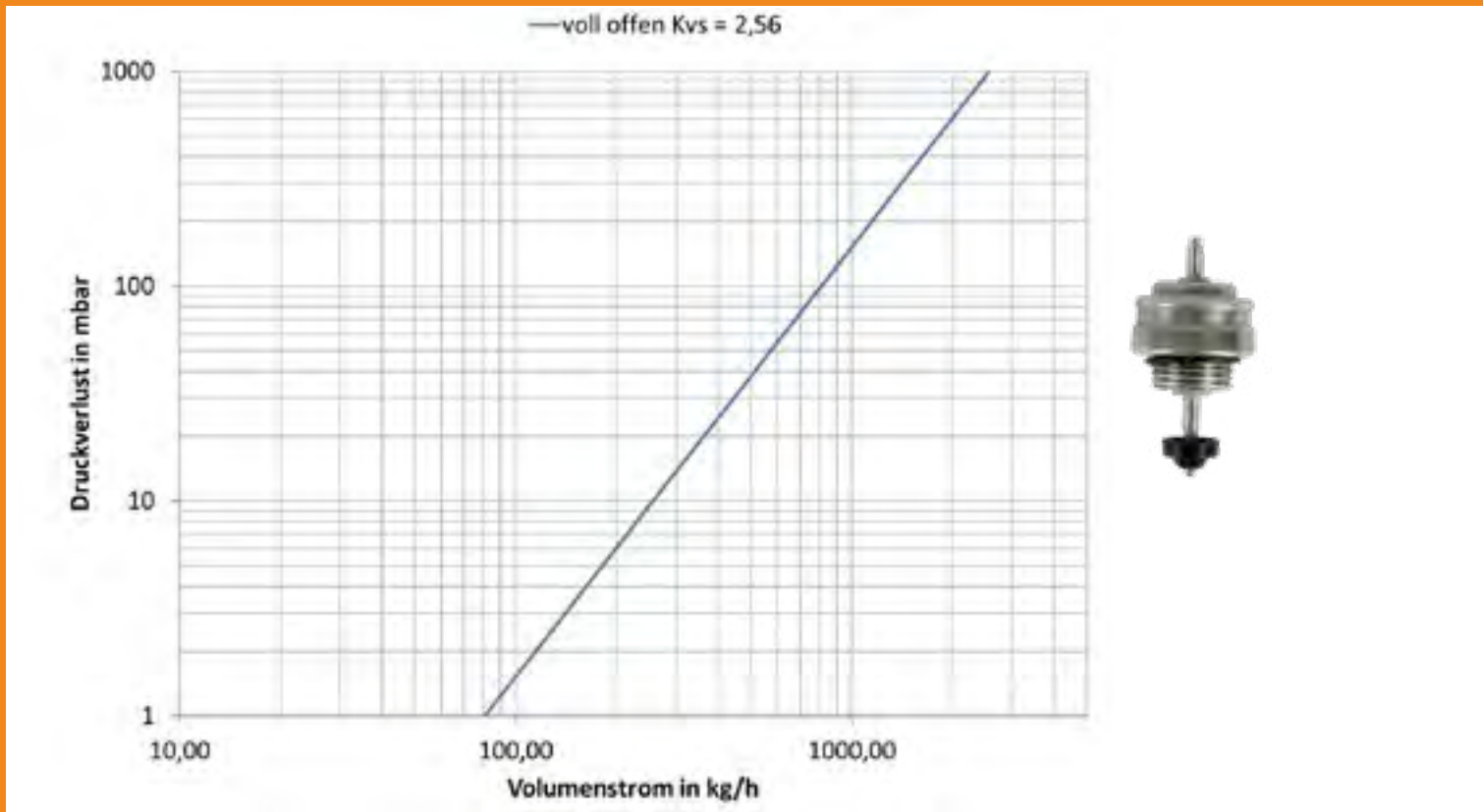

Vorlauf-Durchflussanzeiger VA min/max
(für e-class 18, montiert im Vorlaufbalken)

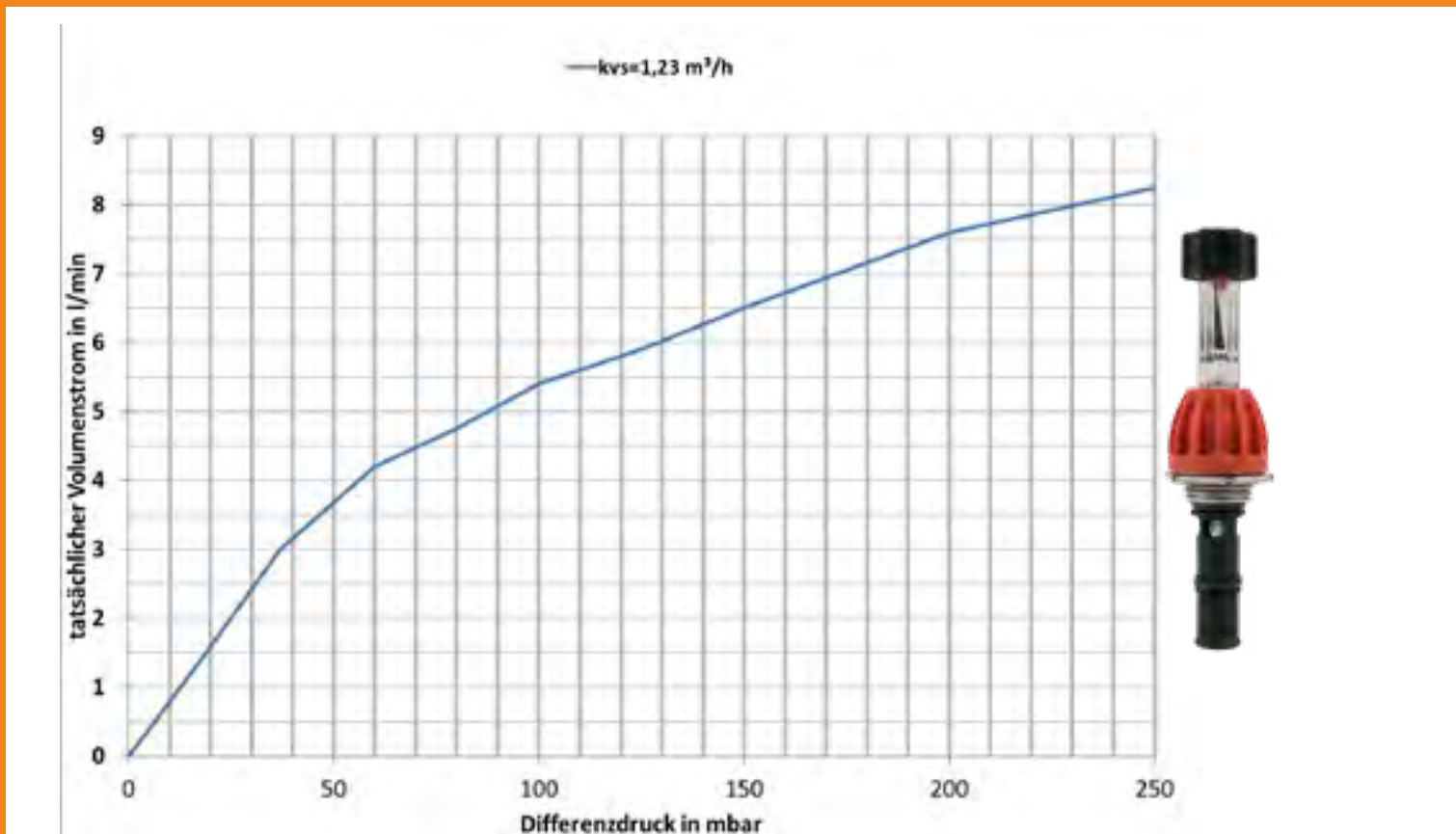

Comfort Anschlussstation FBH-18-V-CA

Beschreibung:

Anschlussstation für Flächenheizung. Gewährleistet den vollautomatischen hydraulischen Abgleich der Station über das integrierte EGO-System. Im Aufputzschrank montierter Edelstahlverteiler mit absperribaren Durchflussanzeigern und Thermostatventileinsätzen mit EGO-Schnellverschluss vertikale Anschlussgarnitur, ohne Wärmezählerverrohrung, optional vormontierte und vorverdrahtete intelligente - autonome - elektrothermische EGO-Regelantriebe auf vormontierter Klemmleiste

Auslegungsdaten:

max. Volumenstrom: 2,14 m³/h
 max. Betriebstemperatur: 10 - 70 °C
 max. Betriebsdruck: 4 bar

bestehend aus:

Edelstahlverteiler e-class 18 (DN 32)
 SFEE-Ventil im VL- und RL-Balken,

VL-Balken mit Durchflussanzeiger min/max,
 RL-Balken mit THV-Einsätzen VA
 mit EGO-Schnellverschluss

Anschlussgarnitur:

2x 90° Anschlusswinkel und
 2x Kugelhahn DN 20

Primäranschlüsse:

links, vertikal mit 3/4" IG

Sekundäranschlüsse:

vertikal mit 3/4" AG und Konus

Comfort-Aufputzverteilerschrank CA

höhenverstellbare Füße bis 130 mm
 kompletter Schrank mit Stecktür in weiß RAL 9016 und Drehriegel
 Tiefe: 125 mm
 Höhe: 710-840 mm
 OK FFB: 700 mm

optional

EGO Regelantriebe 230 V

Intelligenter - autonomer - elektrothermischer Regelantrieb 230 V NC, der in Kombination mit handelsüblichen Raumthermostaten den automatischen und bedarfsgerechten hydraulischen Abgleich der Heizkreise eines Heizkreisverteilers in Flächenheizungssystemen vornimmt. Temperaturfühler geeignet für Flächenheizungsrohre aus Kunststoff, Metall oder Kombination daraus, mit Außendurchmesser von 12 bis 20 mm.

Hinweis:

Für die Funktion des EGO ist ein Zweipunkt-Raumtemperaturregler erforderlich.
 max. Vorlauftemperatur: 60 °C
 (in Stellung Automatik ist die Vorlauftemperaturbegrenzung aktiv)

strawalogiX RT-STA Klemmleiste 230 V mit individueller Zuordnung der Regelantriebe zum Raumthermostat



Optionales Zubehör mit Mehrpreis
 siehe S. 1.18
 (Achtung eventuelle Schrankgrößenänderung)

Hkr.	Schrankbreite B in mm	Warengruppe 520	FBH-18-V-CA ohne Elektrozubehör	FBH-18-V-CA-EGO mit Elektrozubehör
2	442	Artikelnummer	5203 200 402	5203 205 402
		Listenpreis in €	320,00	569,00
3	442	Artikelnummer	5203 200 403	5203 205 403
		Listenpreis in €	347,00	645,00
4	496	Artikelnummer	5203 200 404	5203 205 404
		Listenpreis in €	383,00	731,00
5	582	Artikelnummer	5203 200 405	5203 205 405
		Listenpreis in €	419,00	816,00
6	582	Artikelnummer	5203 200 406	5203 205 406
		Listenpreis in €	448,00	895,00
7	732	Artikelnummer	5203 200 407	5203 205 407
		Listenpreis in €	488,00	984,00
8	732	Artikelnummer	5203 200 408	5203 205 408
		Listenpreis in €	517,00	1.063,00
9	732	Artikelnummer	5203 200 409	5203 205 409
		Listenpreis in €	545,00	1.173,00
10	882	Artikelnummer	5203 200 410	5203 205 410
		Listenpreis in €	596,00	1.273,00
11	882	Artikelnummer	5203 200 411	5203 205 411
		Listenpreis in €	623,00	1.350,00
12	882	Artikelnummer	5203 200 412	5203 205 412
		Listenpreis in €	653,00	1.429,00
direkt zum Datenblatt:				

Strangreguliertventil Ballorex Vario DN 20



55-005181
 67,00

Differenzdruckregler Ballorex DP DN 20

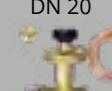

55-005184
 125,00

Autoflow®



55-005007
 123,00

5.1 Comfort-Flächenheizkreis-Anschlussstationen inkl. EGO-System

5.1.3 Comfort-Anschlussstationen FBH inkl. EGO-System im Aufputzschrank CA

Comfort Anschlussstation FBH-18-V-WMZ-CA

Beschreibung:

Anschlussstation für Flächenheizung. Gewährleistet den vollautomatischen hydraulischen Abgleich der Station über das EGO-System. Das EGO-System besteht aus FBH-Anschlussverteiler e-class 18 (in Station montiert) und für jeden Heizkreis ein intelligenter autonomer elektrothermischer EGO-Regelantrieb (nicht im Lieferumfang). Im Aufputzschrank montierter Edelstahlverteiler mit absperrbaren Durchflussanzeigern und Thermostatventileinsätzen mit EGO-Schnellverschluss, vertikale Anschlussgarnitur mit Wärmezählerverrohrung optional Wasserzählereinbaustrecken für Trinkwasser kalt oder kalt + warm, Platzhaltung für Klemmleiste und EGO-Regelantriebe

Auslegungsdaten:

max. Volumenstrom: 2,14 m³/h
max. Betriebstemperatur: 10 - 70 °C
max. Betriebsdruck: 4 bar

bestehend aus:

Edelstahlverteiler e-class 18 (DN 32)
SFEE-Ventil im VL- und RL-Balken,
VL-Balken mit Durchflussanzeiger min/max,
RL-Balken mit THV-Einsätzen VA
mit EGO-Schnellverschluss

Anschlussgarnitur:

Wärmezählerdistanzrohr 3/4" Länge 110 mm
2 x 90° Winkelanschlussstück und Kugelhahn
DN 20 mit Fühlereinbaustück
D = 5-5,2 mm M10x1 im Vor- und Rücklauf
zweiter Kugelhahn DN 20 im Rücklauf

Primäranschlüsse:

links, vertikal mit 3/4" IG

Sekundäranschlüsse:

vertikal mit 3/4" AG und Konus

Comfort-Aufputzverteilerschrank CA

höhenverstellbare Füße bis 130 mm
kompletter Schrank mit Stecktür in
weiß RAL 9016 und Drehriegel
Tiefe: 125 mm
Höhe: 710-840 mm
OK FFB: 700 mm

optional

Wasserzählereinbaustrecke W1 oder W2
für Trinkwasser kalt oder kalt + warm
je 2 x DVGW-Kugelhahn DN 20
je 1 x Wasserzählerdistanzrohr 3/4"
Länge 110 mm, mit EPP-Dämmung,
Anschluss vertikal mit 3/4" IG

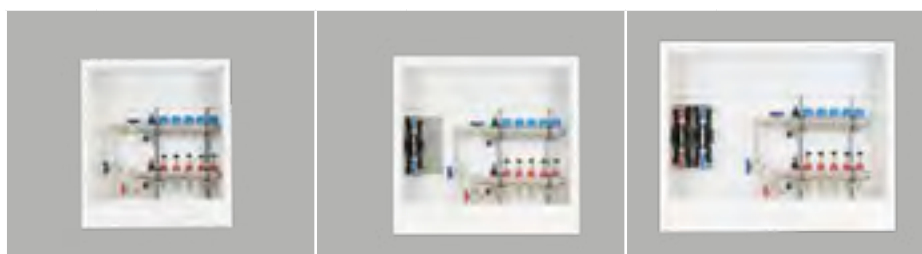

Hkr.	Warengruppe 520	FBH-18-V-WMZ-CA ohne Elektrozubehör		FBH-18-V-W1-WMZ-CA ohne Elektrozubehör		FBH-18-V-W2-WMZ-CA ohne Elektrozubehör	
		Breite		Breite		Breite	
2	Artikelnummer	442	5203 400 402	582	5203 401 402	732	5203 402 402
	Listenpreis in €		345,75		404,00		477,00
3	Artikelnummer	442	5203 400 403	582	5203 401 403	732	5203 402 403
	Listenpreis in €		372,75		439,00		504,00
4	Artikelnummer	496	5203 400 404	732	5203 401 404	732	5203 402 404
	Listenpreis in €		408,75		481,00		534,00
5	Artikelnummer	582	5203 400 405	732	5203 401 405	882	5203 402 405
	Listenpreis in €		444,75		509,00		584,00
6	Artikelnummer	582	5203 400 406	732	5203 401 406	882	5203 402 406
	Listenpreis in €		473,75		538,00		613,00
7	Artikelnummer	732	5203 400 407	882	5203 401 407	882	5203 402 407
	Listenpreis in €		513,75		588,00		641,00
8	Artikelnummer	732	5203 400 408	882	5203 401 408	1032	5203 402 408
	Listenpreis in €		542,75		617,00		695,00
9	Artikelnummer	732	5203 400 409	882	5203 401 409	1032	5203 402 409
	Listenpreis in €		570,75		645,00		723,00
10	Artikelnummer	882	5203 400 410	1032	5203 401 410	1032	5203 402 410
	Listenpreis in €		621,75		699,00		752,00
11	Artikelnummer	882	5203 400 411	1032	5203 401 411	1182	5203 402 411
	Listenpreis in €		648,75		726,00		798,00
12	Artikelnummer	882	5203 400 412	1032	5203 401 412	1182	5203 402 412
	Listenpreis in €		678,75		756,00		828,00
direkt zum Datenblatt:							

**Optionales
Zubehör mit
Mehrpreis**
siehe S. 1.18
(Achtung
eventuelle
Schrankgrößen-
änderung)

Zirkulationsventil
Kemper Multitherm
DN 15



50-000213

198,00

Strangreguliertventil
Ballorex Vario DN
20



55-005181

67,00

Differenzdruck-
regler Ballorex DP
DN 20



55-005184

125,00

Autoflow®



55-005007

123,00

Comfort Anschlussstation FBH-18-V-WMZ-CA-EGO

Beschreibung:

wie Comfort Anschlussstation
 FBH-18-V-WMZ-CA
 jedoch mit vormontierten und vorverdrahteten EGO Regelantrieben auf vormontierter Klemmleiste

Hinweis:

Für die Funktion des EGO ist ein Zweipunkt-Raumtemperaturregler erforderlich.
 Max. Vorlauftemperatur: 60 °C
 (in Stellung Automatik ist die Vorlauftemperaturbegrenzung aktiv)

bestehend aus:

Intelligenter - autonomer - elektrothermischer Regelantrieb 230 V NC, der in Kombination mit handelsüblichen Raumthermostaten den automatischen und bedarfsgerechten hydraulischen Abgleich der Heizkreise eines Heizkreisverteilers in Flächenheizungssystemen vornimmt. Temperaturfühler geeignet für Flächenheizungsrohre aus Kunststoff, Metall oder Kombination daraus, mit Außendurchmesser von 12 bis 20 mm

strawalogiX RT-STA Klemmleiste 230 V, mit individueller Zuordnung der Regelantriebe zum Raumthermostat



Hkr.	Warengruppe 520	FBH-18-V-WMZ-CA-EGO mit Elektrozubehör		FBH-18-V-W1-WMZ-CA-EGO mit Elektrozubehör		FBH-18-V-W2-WMZ-CA-EGO mit Elektrozubehör	
		Breite		Breite		Breite	
2	Artikelnummer	442	5203 405 402	582	5203 406 402	732	5203 407 402
	Listenpreis in €		594,25		653,00		726,00
3	Artikelnummer	442	5203 405 403	582	5203 406 403	732	5203 407 403
	Listenpreis in €		670,75		737,00		802,00
4	Artikelnummer	496	5203 405 404	732	5203 406 404	732	5203 407 404
	Listenpreis in €		756,25		829,00		882,00
5	Artikelnummer	582	5203 405 405	732	5203 406 405	882	5203 407 405
	Listenpreis in €		841,75		906,00		981,00
6	Artikelnummer	582	5203 405 406	732	5203 406 406	882	5203 407 406
	Listenpreis in €		920,25		985,00		1.060,00
7	Artikelnummer	732	5203 405 407	882	5203 406 407	882	5203 407 407
	Listenpreis in €		1.009,75		1.084,00		1.137,00
8	Artikelnummer	732	5203 405 408	882	5203 406 408	1032	5203 407 408
	Listenpreis in €		1.088,25		1.163,00		1.241,00
9	Artikelnummer	732	5203 405 409	882	5203 406 409	1032	5203 407 409
	Listenpreis in €		1.198,25		1.273,00		1.351,00
10	Artikelnummer	882	5203 405 410	1032	5203 406 410	1032	5203 407 410
	Listenpreis in €		1.298,75		1.376,00		1.429,00
11	Artikelnummer	882	5203 405 411	1032	5203 406 411	1182	5203 407 411
	Listenpreis in €		1.375,25		1.453,00		1.525,00
12	Artikelnummer	882	5203 405 412	1032	5203 406 412	1182	5203 407 412
	Listenpreis in €		1.454,75		1.532,00		1.604,00
direkt zum Datenblatt:							

**Optionales
 Zubehör mit
 Mehrpreis
 siehe S. 1.18
 (Achtung
 eventuelle
 Schrankgrößen-
 änderung)**

Zirkulationsventil
 Kemper Multitherm
 DN 15

50-000213
198,00

Strangreguliertventil
 Ballorex Vario DN
 20

55-005181
67,00

Differenzdruck-
 regler Ballorex DP
 DN 20

55-005184
125,00

Autoflow®

55-005007
123,00

5.2 Comfort-Festwertregel-Anschlussstationen inkl. EGO-System

5.2.1 Comfort-Regelstationen inkl. EGO-System im Unterputzschrank C69

Comfort Regelstation FBR-18-H-C69

Beschreibung:

Regelstation für Flächenheizung mit Festwertregelung 20 - 50°C. Gewährleistet den vollautomatischen hydraulischen Abgleich der Station über das integrierte EGO-System. Im Unterputzschrank montierter Edelstahlverteiler mit absperzbaren Durchflussanzeigern und Thermostatventileinsätzen mit EGO-Schnellverschluss. Horizontale Anschlussgarnitur, ohne Wärmezählerverrohrung, optional vormontierte und vorverdrahtete intelligente - autonome - elektrothermische EGO-Regelantriebe auf vormontierter Klemmleiste

Auslegungsdaten:

ausreichend für ca. 200 m² beheizte Fläche, abhängig vom Wärmebedarf
 max. Volumenstrom: 2,14 m³/h
 max. Primär-Betriebstemperatur: 80 °C
 max. Sekundär-Betriebstemperatur: 20 - 50°C
 max. Betriebsdruck: 4 bar
 mind. Differenzdruck Primär: 200 mbar

ventil, Thermometer 20-60 °C
 Pumpe Grundfos UPM3 Auto L 15-50
 Rückschlagventil im Sekundärkreis
Edelstahlverteiler e-class 18 (DN 32)
 SFE-Ventil im VL- und RL-Balken,
 VL-Balken mit Durchflussanzeiger min/max,
 RL-Balken mit THV-Einsätzen VA
 mit EGO-Schnellverschluss
Anschlussgarnitur:
 2x Kugelhahn DN 20
Primäranschlüsse:
 links, horizontal mit 3/4" IG
Sekundäranschlüsse:
 vertikal mit 3/4" AG und Konus
Comfort-Unterputzverteilerschrank C69
 verzinkte Einbauzarge 110 mm
 höhenverstellbare Füße bis 130 mm
 Frontblende mit Stecktür in weiß RAL 9016
 mit Stecklaschen und Drehriegel
 Tiefe: 110-150 mm
 Höhe: 760-890 mm
 Nischeneinbauhöhe von OK FFB: 720 mm
 Nischeneinbaubreite Schrankbreite + 20 mm

optional

EGO Regelantriebe 230 V:

Intelligenter- autonomer - elektrothermischer Regelantrieb 230 V NC, der in Kombination mit handelsüblichen Raumthermostaten den automatischen und bedarfsgerechten hydraulischen Abgleich der Heizkreise eines Heizkreisverteilers in Flächenheizungssystemen vornimmt. Temperaturfühler geeignet für Flächenheizungsrohre aus Kunststoff, Metall oder Kombination daraus, mit Außendurchmesser von 12 bis 20 mm.

Hinweis:

Für die Funktion des EGO ist ein Zweipunkt-Raumtemperaturregler erforderlich.
 max. Vorlauftemperatur: 60 °C
 (in Stellung Automatik ist die Vorlauftemperaturbegrenzung aktiv)

strawalogix RT-STA Klemmleiste 230 V mit individueller Zuordnung der Regelantriebe zum Raumthermostat

bestehend aus Regelgruppe:

Regelventil mit Tauchfühler 20-50 °C, Temperaturbegrenzer fix auf 55 °C, Beimischung aus Sekundärkreislauf über Regulier-



im Comfort UP-Schrank C69

Hkr.	Schrankbreite B in mm	Warengruppe 530	FBR-18-H-C69 ohne Elektrozubehör	FBR-18-H-C69-EGO mit Elektrozubehör
2	725	Artikelnummer	5302 100 402	5302 105 402
		Listenpreis in €	882,00	1.135,50
3	725	Artikelnummer	5302 100 403	5302 105 403
		Listenpreis in €	912,00	1.215,00
4	725	Artikelnummer	5302 100 404	5302 105 404
		Listenpreis in €	941,00	1.293,50
5	725	Artikelnummer	5302 100 405	5302 105 405
		Listenpreis in €	971,00	1.373,00
6	875	Artikelnummer	5302 100 406	5302 105 406
		Listenpreis in €	1.019,00	1.470,50
7	875	Artikelnummer	5302 100 407	5302 105 407
		Listenpreis in €	1.049,00	1.550,00
8	875	Artikelnummer	5302 100 408	5302 105 408
		Listenpreis in €	1.078,00	1.628,50
9	1025	Artikelnummer	5302 100 409	5302 105 409
		Listenpreis in €	1.131,00	1.763,50
10	1025	Artikelnummer	5302 100 410	5302 105 410
		Listenpreis in €	1.160,00	1.842,00
11	1025	Artikelnummer	5302 100 411	5302 105 411
		Listenpreis in €	1.190,00	1.921,50
12	1175	Artikelnummer	5302 100 412	5302 105 412
		Listenpreis in €	1.252,00	2.033,00
direkt zum Datenblatt:				

Optionales Zubehör mit Mehrpreis
 siehe S. 1.18
 (Achtung eventuelle Schrankgrößenänderung)

Strangreguliertventil Ballorex Vario DN 20



55-005181

67,00

Differenzdruckregler Ballorex DP DN 20



55-005184

125,00

Autoflow®



55-005007

123,00

Comfort Regelstation FBR-18-V-CA

Beschreibung:

Regelstation für Flächenheizung mit Festwertregelung 20 - 50°C. Gewährleistet den vollautomatischen hydraulischen Abgleich der Station über das integrierte EGO-System. Im Aufputzschrank montierter Edelstahlverteiler mit absperribaren Durchflussanzeigern und Thermostatventileinsätzen mit EGO-Schnellverschluss. Vertikale Anschlussgarnitur, ohne Wärmezählerverrohrung, optional vormontierte und vorverdrahtete intelligente - autonome - elektrothermische EGO-Regelantriebe auf vormontierter Klemmleiste

Auslegungsdaten:

ausreichend für ca. 200 m² beheizte Fläche, abhängig vom Wärmebedarf
 max. Volumenstrom: 2,14 m³/h
 max. Primär-Betriebstemperatur: 80 °C
 max. Sekundär-Betriebstemperatur: 20 - 50°C
 max. Betriebsdruck: 4 bar
 mind. Differenzdruck Primär: 200 mbar

bestehend aus Regelgruppe:

Regelventil mit Tauchfühler
 20-50 °C, Temperaturbegrenzer fix

auf 55 °C, Beimischung aus Sekundärkreislauf über Regulierventil, Thermometer 20-60 °C
 Pumpe Grundfos UPM3 Auto L 15-50 Rückschlagventil im Sekundärkreis
Edelstahlverteiler e-class 18 (DN 32)
 SFE-Ventil im VL- und RL-Balken, VL-Balken mit Durchflussanzeiger min/max, RL-Balken mit THV-Einsätzen VA mit EGO-Schnellverschluss
Anschlussgarnitur:
 1x 90 Grad Anschlusswinkel im RL und 2x Kugelhahn DN 20
Primäranschlüsse:
 links, vertikal mit 3/4" IG
Sekundäranschlüsse:
 vertikal mit 3/4" AG und Konus
Comfort-Aufputzverteilerschrank CA
 höhenverstellbare Füße bis 130 mm kompletter Schrank mit Stecktür in weiß RAL 9016 und Drehriegel
 Tiefe: 125 mm
 Höhe: 710-840 mm
 OK FFB: 700 mm

optional

EGO Regelantriebe 230 V:

Intelligenter - autonomer - elektrothermischer Regelantrieb 230 V NC, der in Kombination mit handelsüblichen Raumthermostaten den automatischen und bedarfsgerechten hydraulischen Abgleich der Heizkreise eines Heizkreisverteilers in Flächenheizungssystemen vornimmt. Temperaturfühler geeignet für Flächenheizungsrohre aus Kunststoff, Metall oder Kombination daraus, mit Außendurchmesser von 12 bis 20 mm.

Hinweis:

Für die Funktion des EGO ist ein Zweipunkt-Raumtemperaturregler erforderlich. max. Vorlauftemperatur: 60 °C (in Stellung Automatik ist die Vorlauftemperaturbegrenzung aktiv)

strawalogiX RT-STA Klemmleiste 230 V mit individueller Zuordnung der Regelantriebe zum Raumthermostat



Optionales Zubehör mit Mehrpreis
 siehe S. 1.18
 (Achtung eventuelle Schrankgrößenänderung)

im Comfort AP-Schrank CA

Hkr.	Schrankbreite B in mm	Warengruppe 530	FBRH-18-V-CA ohne Elektrozubehör	FBR-18-V-CA-EGO mit Elektrozubehör
2	732	Artikelnummer	5303 200 402	5303 205 402
		Listenpreis in €	906,00	1.159,50
3	732	Artikelnummer	5303 200 403	5303 205 403
		Listenpreis in €	936,00	1.239,00
4	732	Artikelnummer	5303 200 404	5303 205 404
		Listenpreis in €	965,00	1.317,50
5	732	Artikelnummer	5303 200 405	5303 205 405
		Listenpreis in €	995,00	1.397,00
6	882	Artikelnummer	5303 200 406	5303 205 406
		Listenpreis in €	1.048,00	1.499,50
7	882	Artikelnummer	5303 200 407	5303 205 407
		Listenpreis in €	1.078,00	1.579,00
8	882	Artikelnummer	5303 200 408	5303 205 408
		Listenpreis in €	1.107,00	1.657,50
9	1032	Artikelnummer	5303 200 409	5303 205 409
		Listenpreis in €	1.164,00	1.796,50
10	1032	Artikelnummer	5303 200 410	5303 205 410
		Listenpreis in €	1.193,00	1.875,00
11	1032	Artikelnummer	5303 200 411	5303 205 411
		Listenpreis in €	1.223,00	1.954,50
12	1182	Artikelnummer	5303 200 412	5303 205 412
		Listenpreis in €	1.273,00	2.054,00
direkt zum Datenblatt:				

Strangreguliertventil Ballorex Vario DN 20

55-005181
 67,00

Differenzdruckregler Ballorex DP DN 20

55-005184
 125,00

Autoflow®

55-005007
 123,00

5.2 Comfort-Festwertregel-Anschlussstationen inkl. EGO-System

5.2.1 Comfort-Regelstationen inkl. EGO-System im Unterputzschrank C69

Comfort Regelstation FBR-18-H-WMZ-C69

Beschreibung:

Regelstation für Flächenheizung mit Festwertregelung 20 - 50°C. Gewährleistet den vollautomatischen hydraulischen Abgleich der Station über das EGO-System. Das EGO-System besteht aus FBH-Anschlussverteiler e-class 18 (in Station montiert) und für jeden Heizkreis ein intelligenter autonomer elektrothermischer EGO-Regelantrieb (nicht im Lieferumfang). Im Unterputzschrank montierte Regelgruppe mit Umwälzpumpe. Edelstahlverteiler mit absperzbaren Durchflussanzeigern und Thermostatventileinsätzen mit EGO-Schnellverschluss, horizontale Anschlussgarnitur, mit Wärmezählerverrohrung optional Wasserzählereinbaustrecken für Trinkwasser kalt oder kalt + warm, Platzhaltung für Klemmleiste und EGO-Regelantriebe.

Auslegungsdaten:

ausreichend für ca. 200 m² beheizte Fläche, abhängig vom Wärmebedarf
max. Volumenstrom: 2,14 m³/h

max. Primär-Betriebstemperatur: 80 °C
max. Sekundär-Betriebstemperatur: 20 - 50°C
max. Betriebsdruck: 4 bar
mind. Differenzdruck Primär: 200 mbar

bestehend aus Regelgruppe:

Regelventil mit Tauchfühler 20-50 °C, Temperaturbegrenzer fix auf 55 °C, Beimischung aus Sekundärkreislauf über Regulierventil, Thermometer 20-60 °C
Pumpe Grundfos UPM3 Auto L 15-50
Rückschlagventil im Sekundärkreis

Edelstahlverteiler e-class 18 (DN 32)

SFE-Ventil im VL- und RL-Balken, VL-Balken mit Durchflussanzeiger min/max, RL-Balken mit THV-Einsätzen VA mit EGO-Schnellverschluss

Anschlussgarnitur:

Wärmezählerdistanzrohr 3/4" Länge 110 mm
Kugelhahn DN 20 mit Fühlereinbaustück
D = 5-5,2 mm M10x1 im Vor- und Rücklauf
zweiter Kugelhahn DN 20 im Rücklauf

Primäranschlüsse:

links, horizontal mit 3/4" IG

Sekundäranschlüsse:

vertikal mit 3/4" AG und Konus

Comfort-Unterputzverteilerschrank C69

verzinkte Einbauzarge 110 mm
höhenverstellbare Füße bis 130 mm
Frontblende mit Stecktür in weiß RAL 9016 mit Stecklaschen und Drehriegel
Tiefe: 110-150 mm
Höhe: 760-890 mm
Nischeneinbauhöhe von OK FFB: 720 mm
Nischeneinbaubreite Schrankbreite + 20 mm

optional

Wärmezählereinbaustrecke W1 oder W2 für Trinkwasser kalt oder kalt + warm
je 2 x DVGW-Kugelhahn DN 20
je 1 x Wasserzählerdistanzrohr 3/4" Länge 110 mm, mit EPP-Dämmung,
Anschluss horizontal mit 3/4" IG



Hkr.	Schrankbreite B in mm	Warengruppe 530	FBR-18-H-WMZ-C69 ohne Elektrozubehör	FBR-18-H-W1-WMZ-C69 ohne Elektrozubehör	FBR-18-H-W2-WMZ-C69 ohne Elektrozubehör
2	875	Artikelnummer	5302 300 402	5302 301 402	5302 302 402
		Listenpreis in €	939,00	991,50	1.044,00
3	875	Artikelnummer	5302 300 403	5302 301 403	5302 302 403
		Listenpreis in €	969,00	1.021,50	1.074,00
4	875	Artikelnummer	5302 300 404	5302 301 404	5302 302 404
		Listenpreis in €	998,00	1.050,50	1.103,00
5	875	Artikelnummer	5302 300 405	5302 301 405	5302 302 405
		Listenpreis in €	1.028,00	1.080,50	1.133,00
6	1025	Artikelnummer	5302 300 406	5302 301 406	5302 302 406
		Listenpreis in €	1.080,00	1.132,50	1.185,00
7	1025	Artikelnummer	5302 300 407	5302 301 407	5302 302 407
		Listenpreis in €	1.110,00	1.162,50	1.215,00
8	1025	Artikelnummer	5302 300 408	5302 301 408	5302 302 408
		Listenpreis in €	1.139,00	1.191,50	1.244,00
9	1175	Artikelnummer	5302 300 409	5302 301 409	5302 302 409
		Listenpreis in €	1.202,00	1.254,50	1.307,00
10	1175	Artikelnummer	5302 300 410	5302 301 410	5302 302 410
		Listenpreis in €	1.231,00	1.283,50	1.336,00
11	1175	Artikelnummer	5302 300 411	5302 301 411	5302 302 411
		Listenpreis in €	1.261,00	1.313,50	1.366,00
12	1475	Artikelnummer	5302 300 412	5302 301 412	5302 302 412
		Listenpreis in €	1.334,00	1.386,50	1.439,00
direkt zum Datenblatt:					

Optionales Zubehör mit Mehrpreis
siehe S. 1.18
(Achtung eventuelle Schrankgrößenänderung)

Zirkulationsventil
Kemper Multitherm
DN 15



50-000213

198,00

Strangreguliertventil
Ballorex Vario DN
20



55-005181

67,00

Differenzdruckregler
Ballorex DP
DN 20



55-005184

125,00

Autoflow®



55-005007

123,00

Comfort Regelstation FBR-18-H-WMZ-C69-EGO

Beschreibung:

wie Comfort Regelstation
 FBR-18-H-WMZ-C69
 jedoch mit vormontierten und vorverdrahteten EGO Regelantrieben
 auf vormontierter Klemmleiste

Max. Vorlauftemperatur: 60 °C
 (in Stellung Automatik ist die Vorlauftemperaturbegrenzung aktiv)

strawalogiX RT-STA Klemmleiste 230 V, mit individueller Zuordnung der Regelantriebe zum Raumthermostat

bestehend aus:

Intelligenter - autonomer - elektrothermischer Regelantrieb 230V NC, der in Kombination mit handelsüblichen Raumthermostaten den automatischen und bedarfsgerechten hydraulischen Abgleich der Heizkreise eines Heizkreisverteilers in Flächenheizungssystemen vornimmt. Temperaturfühler geeignet für Flächenheizungsrohre aus Kunststoff, Metall oder Kombination daraus, mit Außendurchmesser von 12 bis 20 mm.
 Hinweis: Für die Funktion des EGO ist ein Zweipunkt-Raumtemperaturregler erforderlich.



Optionales Zubehör mit Mehrpreis
 siehe S. 1.18
 (Achtung eventuelle Schrankgrößenänderung)

Hkr.	Schrankbreite B in mm	Warengruppe 530	FBR-18-H-WMZ-C69-EGO mit Elektrozubehör	FBR-18-H-W1-WMZ-C69-EGO mit Elektrozubehör	FBR-18-H-W2-WMZ-C69-EGO mit Elektrozubehör
2	875	Artikelnummer	5302 305 402	5302 306 402	5302 307 402
		Listenpreis in €	1.192,50	1.245,00	1.297,50
3	875	Artikelnummer	5302 305 403	5302 306 403	5302 307 403
		Listenpreis in €	1.272,00	1.324,50	1.377,00
4	875	Artikelnummer	5302 305 404	5302 306 404	5302 307 404
		Listenpreis in €	1.350,50	1.403,00	1.455,50
5	875	Artikelnummer	5302 305 405	5302 306 405	5302 307 405
		Listenpreis in €	1.430,00	1.482,50	1.535,00
6	1025	Artikelnummer	5302 305 406	5302 306 406	5302 307 406
		Listenpreis in €	1.531,50	1.584,00	1.636,50
7	1025	Artikelnummer	5302 305 407	5302 306 407	5302 307 407
		Listenpreis in €	1.611,00	1.663,50	1.716,00
8	1025	Artikelnummer	5302 305 408	5302 306 408	5302 307 408
		Listenpreis in €	1.689,50	1.742,00	1.794,50
9	1175	Artikelnummer	5302 305 409	5302 306 409	5302 307 409
		Listenpreis in €	1.834,50	1.887,00	1.939,50
10	1175	Artikelnummer	5302 305 410	5302 306 410	5302 307 410
		Listenpreis in €	1.913,00	1.965,50	2.018,00
11	1175	Artikelnummer	5302 305 411	5302 306 411	5302 307 411
		Listenpreis in €	1.992,50	2.045,00	2.097,50
12	1475	Artikelnummer	5302 305 412	5302 306 412	5302 307 412
		Listenpreis in €	2.115,00	2.167,50	2.220,00
direkt zum Datenblatt:					

Zirkulationsventil Kemper Multitherm DN 15

50-000213
198,00

Strangreguliertventil Ballorex Vario DN 20

55-005181
67,00

Differenzdruckregler Ballorex DP DN 20

55-005184
125,00

Autoflow®

55-005007
123,00

5.2 Comfort-Festwertregel-Anschlussstationen inkl. EGO-System

5.2.2 Comfort-Regelstationen inkl. EGO-System im Aufputzschrank CA

Comfort Regelstation FBR-18-V-WMZ-CA

Beschreibung:

Regelstation für Flächenheizung mit Festwertregelung 20 - 50°C. Gewährleistet den vollautomatischen hydraulischen Abgleich der Station über das EGO-System. Das EGO-System besteht aus FBH-Anschlussverteiler e-class 18 (in Station montiert) und für jeden Heizkreis ein intelligenter autonomer elektrothermischer EGO-Regelantrieb (nicht im Lieferumfang). Im Aufputzschrank montierte Regelgruppe mit Umwälzpumpe. Edelstahlverteiler mit absperrbaren Durchflussanzeigern und Thermostatventileinsätzen mit EGO-Schnellverschluss, horizontale Anschlussgarnitur, mit Wärmezählerverrohrung optional Wasserzählereinbaustrecken für Trinkwasser kalt oder kalt + warm, Platzhalterung für Klemmleiste und EGO-Regelantriebe.

Auslegungsdaten:

ausreichend für ca. 200 m² beheizte Fläche, abhängig vom Wärmebedarf

max. Volumenstrom: 2,14 m³/h
max. Primär-Betriebstemperatur: 80 °C
max. Sekundär-Betriebstemperatur: 20 - 50°C
max. Betriebsdruck: 4 bar
mind. Differenzdruck Primär: 200 mbar

bestehend aus Regelgruppe:

Regelventil mit Tauchfühler 20-50 °C, Temperaturbegrenzer fix auf 55 °C, Beimischung aus Sekundärkreislauf über Regulierventil, Thermometer 20-60 °C

Pumpe Grundfos UPM3 Auto L 15-50

Rückschlagventil im Sekundärkreis

Edelstahlverteiler e-class 18 (DN 32)

SFE-Ventil im VL- und RL-Balken,

VL-Balken mit Durchflussanzeiger min/max,

RL-Balken mit THV-Einsätzen VA mit

EGO-Schnellverschluss

Anschlussgarnitur:

Wärmezählerdistanzrohr 3/4" Länge 110 mm

1x 90 Grad Winkelanschlussstück im RL

Kugelhahn DN 20 mit Fühlereinbaustück

D = 5-5,2 mm M10x1 im Vor- und Rücklauf
zweiter Kugelhahn DN 20 im Rücklauf

Primäranschlüsse:

links, vertikal mit 3/4" IG

Sekundäranschlüsse:

vertikal mit 3/4" AG und Konus

Comfort-Aufputzverteilerschrank CA

höhenverstellbare Füße bis 130 mm

kompletter Schrank mit Stecktür in weiß RAL

9016 und Drehriegel

Tiefe: 125 mm

Höhe: 710-840 mm

OK FFB: 700 mm

optional

Wasserzählereinbaustrecke W1 oder W2 für

Trinkwasser kalt oder kalt + warm

je 2 x DVGW-Kugelhahn DN 20

je 1 x Wasserzählerdistanzrohr 3/4"

Länge 110 mm, mit EPP-Dämmung,

Anschluss vertikal mit 3/4" IG



Hkr.	Warengruppe 530	FBR-18-V-WMZ-CA ohne Elektrozubehör		FBR-18-V-W1-WMZ-CA ohne Elektrozubehör		FBR-18-V-W2-WMZ-CA ohne Elektrozubehör	
		Breite		Breite		Breite	
2	Artikelnummer	882	5303 400 402	882	5303 401 402	1032	5303 402 402
	Listenpreis in €		968,00		1.020,50		1.098,00
3	Artikelnummer	882	5303 400 403	882	5303 401 403	1032	5303 402 403
	Listenpreis in €		998,00		1.050,50		1.128,00
4	Artikelnummer	882	5303 400 404	1032	5303 401 404	1182	5303 402 404
	Listenpreis in €		1.027,00		1.104,50		1.176,00
5	Artikelnummer	882	5303 400 405	1032	5303 401 405	1182	5303 402 405
	Listenpreis in €		1.057,00		1.134,50		1.206,00
6	Artikelnummer	882	5303 400 406	1032	5303 401 406	1182	5303 402 406
	Listenpreis in €		1.109,00		1.186,50		1.297,00
7	Artikelnummer	1032	5303 400 407	1182	5303 401 407	1482	5303 402 407
	Listenpreis in €		1.143,00		1.214,50		1.306,00
8	Artikelnummer	1032	5303 400 408	1182	5303 401 408	1482	5303 402 408
	Listenpreis in €		1.172,00		1.243,50		1.335,00
9	Artikelnummer	1032	5303 400 409	1182	5303 401 409	1482	5303 402 409
	Listenpreis in €		1.204,00		1.275,50		1.367,00
10	Artikelnummer	1182	5303 400 410	1482	5303 401 410	1482	5303 402 410
	Listenpreis in €		1.252,00		1.343,50		1.396,00
11	Artikelnummer	1182	5303 400 411	1482	5303 401 411	1482	5303 402 411
	Listenpreis in €		1.282,00		1.373,50		1.426,00
12	Artikelnummer	1182	5303 400 412	1482	5303 401 412	1482	5303 402 412
	Listenpreis in €		1.355,00		1.446,50		1.499,00
direkt zum Datenblatt:							

**Optionales
Zubehör mit
Mehrpreis**
siehe S. 1.18
(Achtung
eventuelle
Schrankgrößen-
änderung)

Zirkulationsventil
Kemper Multitherm
DN 15



50-000213

198,00

Strangregulierventil
Ballorex Vario DN
20



55-005181

67,00

Differenzdruck-
regler Ballorex DP
DN 20



55-005184

125,00

Autoflow®



55-005007

123,00

Comfort Regelstation FBR-18-V-WMZ-CA-EGO

Beschreibung:

wie Comfort Regelstation
 FBR-18-V-WMZ-CA
 jedoch mit vormontierten und vorverdrahteten EGO Regelantrieben auf vormontierter Klemmleiste

Hinweis:

Für die Funktion des EGO ist ein Zweipunkt-Raumtemperaturregler erforderlich.
 Max. Vorlauftemperatur: 60 °C
 (in Stellung Automatik ist die Vorlauftemperaturbegrenzung aktiv)

bestehend aus:

Intelligenter - autonomer - elektrothermischer Regelantrieb 230V NC, der in Kombination mit handelsüblichen Raumthermostaten den automatischen und bedarfsgerechten hydraulischen Abgleich der Heizkreise eines Heizkreisverteilers in Flächenheizungssystemen vornimmt. Temperaturfühler geeignet für Flächenheizungsrohre aus Kunststoff, Metall oder Kombination daraus, mit Außendurchmesser von 12 bis 20 mm.

strawalogiX RT-STA Klemmleiste 230 V, mit individueller Zuordnung der Regelantriebe zum Raumthermostat



Hkr.	Warengruppe 530	FBR-18-V-WMZ-CA-EGO mit Elektrozubehör		FBR-18-V-W1-WMZ-CA-EGO mit Elektrozubehör		FBR-18-V-W2-WMZ-CA-EGO mit Elektrozuehör	
		Breite		Breite		Breite	
2	Artikelnummer	882	5303 405 402	882	5303 406 402	1032	5303 407 402
	Listenpreis in €		1.221,50		1.274,00		1.351,50
3	Artikelnummer	882	5303 405 403	882	5303 406 403	1032	5303 407 403
	Listenpreis in €		1.301,00		1.353,50		1.431,00
4	Artikelnummer	882	5303 405 404	1032	5303 406 404	1182	5303 407 404
	Listenpreis in €		1.379,50		1.457,00		1.528,50
5	Artikelnummer	882	5303 405 405	1032	5303 406 405	1182	5303 407 405
	Listenpreis in €		1.459,00		1.536,50		1.608,00
6	Artikelnummer	882	5303 405 406	1032	5303 406 406	1182	5303 407 406
	Listenpreis in €		1.560,50		1.638,00		1.748,50
7	Artikelnummer	1032	5303 405 407	1182	5303 406 407	1482	5303 407 407
	Listenpreis in €		1.644,00		1.715,50		1.807,00
8	Artikelnummer	1032	5303 405 408	1182	5303 406 408	1482	5303 407 408
	Listenpreis in €		1.722,50		1.794,00		1.885,50
9	Artikelnummer	1032	5303 405 409	1182	5303 406 409	1482	5303 407 409
	Listenpreis in €		1.836,50		1.908,00		1.999,50
10	Artikelnummer	1182	5303 405 410	1482	5303 406 410	1482	5303 407 410
	Listenpreis in €		1.934,00		2.025,50		2.078,00
11	Artikelnummer	1182	5303 405 411	1482	5303 406 411	1482	5303 407 411
	Listenpreis in €		2.013,50		2.105,00		2.157,50
12	Artikelnummer	1182	5303 405 412	1482	5303 406 412	1482	5303 407 412
	Listenpreis in €		2.136,00		2.227,50		2.280,00
direkt zum Datenblatt:							

Optionales Zubehör mit Mehrpreis
 siehe S. 1.18
 (Achtung eventuelle Schrankgrößenänderung)

Zirkulationsventil
 Kemper Multitherm
 DN 15

50-000213
198,00

Strangreguliertventil
 Ballorex Vario DN
 20

55-005181
67,00

Differenzdruckregler
 Ballorex DP
 DN 20

55-005184
125,00

Autoflow®

55-005007
123,00

5.3 Comfort-Festwertregel-Anschlussstationen mit Hochtemperaturabgang für EGO-System

Comfort Kompakt-Regelstation FBR-18-HT1-H-C69

Beschreibung:

Kompakt-Regelstation für Flächenheizung mit Festwertregelung 20-50 °C und einem Hochtemperaturabgang für statische Heizflächen (z.B. Badheizkörper). Gewährleistet den vollautomatischen hydraulischen Abgleich der Station über das integrierte EGO-System.

Im Unterputzschrank montierter Edelstahlverteiler mit absperzbaren Durchflussanzeigern und Thermostatventileinsätzen mit EGO-Schnellverschluss. Horizontale Anschlussgarnitur, ohne Wärmezählerverrohrung, optional vormontierte und vorverdrahtete intelligente - autonome - elektrothermische EGO-Regelantriebe auf vormontierter Klemmleiste.

Auslegungsdaten:

ausreichend für ca. 200 m² beheizte Fläche, abhängig vom Wärmebedarf
 max. Volumenstrom: 2,14 m³/h
 max. Primär-Betriebstemperatur: 80 °C
 max. Sekundär-Betriebstemperatur: 20-50 °C

max. Betriebsdruck: 4 bar
 mind. Differenzdruck Primär: 200 mbar

bestehend aus:

HT1: ein Hochtemperaturabgang
 Anschluss 3/4"AG und Konus
 RL mit Regulierventil

Regelgruppe:

Regelventil mit Tauchfühler 20-50 °C
 Temperaturbegrenzer fix auf 55 °C
 Beimischung aus Sekundärkreislauf über Regulierventil, Thermometer 20-60 °C
 Pumpe Grundfos UPM3 Auto L 15-50
 Rückschlagventil im Sekundärkreis

Edelstahlverteiler e-class 18 (DN 32)
 SFE-Ventil im VL- und RL-Balken, VL-Balken mit Durchflussanzeiger min/max, RL-Balken mit THV-Einsätzen VA mit EGO-Schnellverschluss

Anschlussgarnitur:

2x Kugelhahn DN 20

Primäranschlüsse:

links, horizontal mit 3/4" IG

Sekundäranschlüsse:

vertikal mit 3/4" AG und Konus

Comfort-Unterputzverteilerschrank C69

verzinkte Einbauzarge Tiefe 110 mm
 höhenverstellbare Füße bis 130 mm
 Frontblende mit Stecktür in weiß RAL 9016 mit Stecklaschen und Drehriegel
 Tiefe: 110-150 mm, Höhe: 760-890 mm
 Nischeneinbauhöhe von OK FFB: 720 mm
 Nischeneinbaubreite Schrankbreite + 20 mm

optional

EGO Regelantriebe 230 V mit strawalogiX RT-STA Klemmleiste 230 V (mit individueller Zuordnung der Regelantriebe zum Raumthermostat)



1 Hochtemperaturabgang

Hkr.	Warengruppe 531	Schrankbreite B in mm	FBR-18-HT1-H-C69 ohne Elektrozubehör	FBR-18-HT1-H-C69-EGO mit Elektrozubehör
2	Artikelnummer	725	5312 100 402	5312 105 402
	Listenpreis in €		925,00	1.178,50
3	Artikelnummer	725	5312 100 403	5312 105 403
	Listenpreis in €		954,00	1.257,00
4	Artikelnummer	725	5312 100 404	5312 105 404
	Listenpreis in €		984,00	1.336,50
5	Artikelnummer	875	5312 100 405	5312 105 405
	Listenpreis in €		1.030,00	1.432,00
6	Artikelnummer	875	5312 100 406	5312 105 406
	Listenpreis in €		1.060,00	1.511,50
7	Artikelnummer	875	5312 100 407	5312 105 407
	Listenpreis in €		1.089,00	1.590,00
8	Artikelnummer	875	5312 100 408	5312 105 408
	Listenpreis in €		1.119,00	1.669,50
9	Artikelnummer	1025	5312 100 409	5312 105 409
	Listenpreis in €		1.169,00	1.801,50
10	Artikelnummer	1025	5312 100 410	5312 105 410
	Listenpreis in €		1.199,00	1.881,00
11	Artikelnummer	1025	5312 100 411	5312 105 411
	Listenpreis in €		1.228,00	1.959,50
12	Artikelnummer	1175	5312 100 412	5312 105 412
	Listenpreis in €		1.289,00	2.070,00
direkt zum Datenblatt:				

Optionales Zubehör mit Mehrpreis
 siehe S. 1.18
 (Achtung eventuelle Schrankgrößenänderung)

Strangregulierventil Ballorex Vario DN 20



55-005181

67,00

Differenzdruckregler Ballorex DP DN 20



55-005184

125,00

Autoflow®



55-005007

123,00

Comfort Kompakt-Regelstation FBR-18-HT2-H-C69

Beschreibung:

wie Comfort Kompakt-Regelstation

FBR-18-HT1-H-C69

jedoch mit zwei Hochtemperaturabgängen

für statische Heizflächen (z.B. Badheizkörper)



2 Hochtemperaturabgänge

Hkr.	Warengruppe 532	Schrank- breite B in mm	FBR-18-HT2-H-C69 ohne Elektrozubehör	FBR-18-HT2-H-C69-EGO mit Elektrozubehör
2	Artikelnummer	725	5322 100 402	5322 105 402
	Listenpreis in €		946,00	1.199,50
3	Artikelnummer	725	5322 100 403	5322 105 403
	Listenpreis in €		976,00	1.279,00
4	Artikelnummer	875	5322 100 404	5322 105 404
	Listenpreis in €		1.022,00	1.374,50
5	Artikelnummer	875	5322 100 405	5322 105 405
	Listenpreis in €		1.052,00	1.454,00
6	Artikelnummer	875	5322 100 406	5322 105 406
	Listenpreis in €		1.081,00	1.532,50
7	Artikelnummer	875	5322 100 407	5322 105 407
	Listenpreis in €		1.111,00	1.612,00
8	Artikelnummer	1025	5322 100 408	5322 105 408
	Listenpreis in €		1.161,00	1.711,50
9	Artikelnummer	1025	5322 100 409	5322 105 409
	Listenpreis in €		1.191,00	1.823,50
10	Artikelnummer	1025	5322 100 410	5322 105 410
	Listenpreis in €		1.220,00	1.902,00
11	Artikelnummer	1175	5322 100 411	5322 105 411
	Listenpreis in €		1.281,00	2.012,50
12	Artikelnummer	1175	5322 100 412	5322 105 412
	Listenpreis in €		1.310,00	2.091,00
direkt zum Datenblatt:				

**Optionales
Zubehör mit
Mehrpreis**
siehe S. 1.18
(Achtung
eventuelle
Schrankgrößen-
änderung)

Strangreguliertventil
Ballorex Vario DN
20



55-005181
67,00

Differenzdruck-
regler Ballorex DP
DN 20



55-005184
125,00

Autoflow®



55-005007
123,00

5.3 Comfort-Festwertregel-Anschlussstationen mit Hochtemperaturabgang für EGO-System

Comfort Kompakt-Regelstation FBR-18-HT1-H-WMZ-C69

Beschreibung:

Kompakt-Regelstation für Flächenheizung mit Festwertregelung 20-50 °C und einem Hochtemperaturabgang für statische Heizflächen (z.B. Badheizkörper). Gewährleistet den voll-automatischen, hydraulischen Abgleich der Station über das EGO-System. Das EGO-System besteht aus FBH-Anschlussverteiler e-class 18 (in Station montiert) und für jeden Heizkreis ein intelligenter, autonomer, elektrothermischer EGO-Regelantrieb (nicht im Lieferumfang). Platzhaltung für Klemmleiste und EGO-Regelantriebe. Im Unterputzschrank montierte Regelgruppe mit Umwälzpumpe. Edelstahlverteiler mit abschließbaren Durchflussanzeigern und Thermostatventileinsätzen mit EGO-Schnellverschluss, horizontale Anschlussgarnitur, mit Wärmezählerverrohrung optional Wasserzählereinstrecken für Trinkwasser kalt oder kalt + warm.

Auslegungsdaten:

ausreichend für ca. 200 m² beheizte Fläche, abhängig vom Wärmebedarf
 max. Volumenstrom: 2,14 m³/h
 max. Primär-Betriebstemp.: 80 °C
 max. Sek.-Betriebstemp.: 20-50 °C
 max. Betriebsdruck: 4 bar
 mind. Differenzdruck Primär: 200 mbar

1 Hochtemperaturabgang

bestehend aus:

HT1: ein Hochtemperaturabgang Anschluss 3/4" AG und Konus RL mit Regulierventil

Regelgruppe:

Regelventil mit Tauchfühler 20-50 °C
 Temperaturbegrenzer fix auf 55 °C
 Beimischung aus Sekundärkreislauf über Regulierventil, Thermometer 20-60 °C
 Pumpe Grundfos UPM3 Auto L 15-50
 Rückschlagventil im Sekundärkreis

Edelstahlverteiler e-class 18 (DN 32)

SFE-Ventil im VL- und RL-Balken, VL-Balken mit Durchflussanzeiger min/max, RL-Balken mit THV-Einsätzen VA mit EGO-Schnellverschluss

Primäranschlüsse:

links, horizontal mit 3/4" IG

Sekundäranschlüsse:

vertikal mit 3/4" AG und Konus

Anschlussgarnitur:

Wärmezählerdistanzrohr 3/4" Länge 110 mm
 Kugelhahn DN 20 mit Fühlereinbaustück D = 5-5,2 mm M10x1 im Vor- und Rücklauf
 zweiter Kugelhahn DN 20 im Rücklauf

Comfort-Unterputzverteilerschrank C69

verzinkte Einbauzarge Tiefe 110 mm
 höhenverstellbare Füße bis 130 mm
 Frontblende mit Stecktür in weiß RAL 9016 mit Stecklaschen und Drehriegel
 Tiefe: 110-150 mm, Höhe: 760-890 mm
 Nischeneinbauhöhe von OK FFB: 720 mm
 Nischeneinbaubreite Schrankbreite + 20mm

optional

Wasserzählereinstrecke W1 oder W2 für Trinkwasser kalt oder kalt + warm
 je 2 x DVGW-Kugelhahn DN 20
 je 1 x Wärmezählerdistanzrohr 3/4" Länge 110 mm, mit EPP-Dämmung, Anschluss horizontal mit 3/4" IG

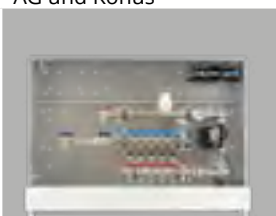

Optionales Zubehör mit Mehrpreis
 siehe S. 1.18
 (Achtung eventuelle Schrankgrößenänderung)

Hkr.	Warengruppe 531	Schrankbreite B in mm	FBR-18-HT1-H-WMZ-C69 ohne Elektrozubehör	FBR-18-HT1-H-W1-WMZ-C69 ohne Elektrozubehör	FBR-18-HT1-H-W2-WMZ-C69 ohne Elektrozubehör
2	Artikelnummer	875	5312 300 402	5312 301 402	5312 302 402
	Listenpreis in €		981,00	1.033,50	1.086,00
3	Artikelnummer	875	5312 300 403	5312 301 403	5312 302 403
	Listenpreis in €		1.011,00	1.063,50	1.116,00
4	Artikelnummer	875	5312 300 404	5312 301 404	5312 302 404
	Listenpreis in €		1.040,00	1.092,50	1.145,00
5	Artikelnummer	1025	5312 300 405	5312 301 405	5312 302 405
	Listenpreis in €		1.091,00	1.143,50	1.196,00
6	Artikelnummer	1025	5312 300 406	5312 301 406	5312 302 406
	Listenpreis in €		1.120,00	1.172,50	1.225,00
7	Artikelnummer	1025	5312 300 407	5312 301 407	5312 302 407
	Listenpreis in €		1.150,00	1.202,50	1.255,00
8	Artikelnummer	1175	5312 300 408	5312 301 408	5312 302 408
	Listenpreis in €		1.210,00	1.262,50	1.315,00
9	Artikelnummer	1175	5312 300 409	5312 301 409	5312 302 409
	Listenpreis in €		1.240,00	1.292,50	1.345,00
10	Artikelnummer	1175	5312 300 410	5312 301 410	5312 302 410
	Listenpreis in €		1.269,00	1.321,50	1.374,00
11	Artikelnummer	1475	5312 300 411	5312 301 411	5312 302 411
	Listenpreis in €		1.341,00	1.393,50	1.446,00
12	Artikelnummer	1475	5312 300 412	5312 301 412	5312 302 412
	Listenpreis in €		1.370,00	1.422,50	1.475,00

[direkt zum Datenblatt:](#)



Zirkulationsventil
 Kemper Multitherm
 DN 15



50-000213

198,00

Strangregulierventil
 Ballorex Vario DN
 20



55-005181

67,00

Differenzdruckregler
 Ballorex DP
 DN 20



55-005184

125,00

Autoflow®



55-005007

123,00

Comfort Kompakt-Regelstation FBR-18-HT2-H-WMZ-C69

Beschreibung:

wie Comfort Kompakt-Regelstation
FBR-18-HT1-H-WMZ-C69
jedoch mit zwei Hochtemperaturabgängen
für statische Heizflächen (z.B. Badheizkörper)



**Optionales
Zubehör mit
Mehrpreis**
siehe S. 1.18
(Achtung
eventuelle
Schrankgrößen-
änderung)

2 Hochtemperaturabgänge

Hkr.	Warengruppe 532	Schrank- breite B in mm	FBR-18-HT2-H-WMZ-C69 ohne Elektrozubehör	FBR-18-HT2-H-W1- WMZ-C69 ohne Elektrozubehör	FBR-18-HT2-H-W2- WMZ-C69 ohne Elektrozubehör
2	Artikelnummer	875	5322 300 402	5322 301 402	5322 302 402
	Listenpreis in €		1.003,00	1.055,50	1.108,00
3	Artikelnummer	875	5322 300 403	5322 301 403	5322 302 403
	Listenpreis in €		1.033,00	1.085,50	1.138,00
4	Artikelnummer	1025	5322 300 404	5322 301 404	5322 302 404
	Listenpreis in €		1.083,00	1.135,50	1.188,00
5	Artikelnummer	1025	5322 300 405	5322 301 405	5322 302 405
	Listenpreis in €		1.113,00	1.165,50	1.218,00
6	Artikelnummer	1025	5322 300 406	5322 301 406	5322 302 406
	Listenpreis in €		1.142,00	1.194,50	1.247,00
7	Artikelnummer	1175	5322 300 407	5322 301 407	5322 302 407
	Listenpreis in €		1.203,00	1.255,50	1.308,00
8	Artikelnummer	1175	5322 300 408	5322 301 408	5322 302 408
	Listenpreis in €		1.232,00	1.284,50	1.337,00
9	Artikelnummer	1175	5322 300 409	5322 301 409	5322 302 409
	Listenpreis in €		1.262,00	1.314,50	1.367,00
10	Artikelnummer	1475	5322 300 410	5322 301 410	5322 302 410
	Listenpreis in €		1.333,00	1.385,50	1.438,00
11	Artikelnummer	1475	5322 300 411	5322 301 411	5322 302 411
	Listenpreis in €		1.363,00	1.415,50	1.468,00
12	Artikelnummer	1475	5322 300 412	5322 301 412	5322 302 412
	Listenpreis in €		1.392,00	1.444,50	1.497,00
direkt zum Datenblatt:					

Zirkulationsventil
Kemper Multitherm
DN 15



50-000213
198,00

Strangreguliertventil
Ballorex Vario DN
20



55-005181
67,00

Differenzdruck-
regler Ballorex DP
DN 20



55-005184
125,00

Autoflow®



55-005007
123,00

5.3 Comfort-Festwertregel-Anschlussstationen mit Hochtemperaturabgang für EGO-System

Comfort Kompakt-Regelstation FBR-18-HT1-H-WMZ-C69-EGO

Beschreibung:

Kompakt-Regelstation für Flächenheizung mit Festwertregelung 20-50 °C und einem Hochtemperaturabgang für statische Heizflächen (z.B. Badheizkörper). Gewährleistet den vollautomatischen, hydraulischen Abgleich der Station über das EGO-System.

Im Unterputzschrank montierte Regelgruppe mit Umwälzpumpe, Edelstahlverteiler mit absperrbaren Durchflussanzeigern und Thermostatventileinsätzen mit EGO-Schnellverschluss, horizontale Anschlussgarnitur, mit Wärmezählerverrohrung, vormontierte und vorverdrahtete, intelligente, autonome, elektrothermische EGO-Regelantriebe auf vormontierter Klemmleiste, optional Wasserzählereinbaustrecken für Trinkwasser kalt oder kalt + warm

Auslegungsdaten:

ausreichend für ca. 200 m² beheizte Fläche, abhängig vom Wärmebedarf
 max. Volumenstrom: 2,14 m³/h
 max. Primär-Betriebstemp.: 80 °C
 max. Sek.-Betriebstemp.: 20-50 °C
 max. Betriebsdruck: 4 bar
 mind. Differenzdruck Primär: 200 mbar

bestehend aus:

HT1: ein Hochtemperaturabgang
 Anschluss 3/4"AG und Konus
 RL mit Regulierventil

Regelgruppe:

Regelventil mit Tauchfühler 20-50 °C
 Temperaturbegrenzer fix auf 55 °C
 Beimischung aus Sekundärkreislauf über Regulierventil, Thermometer 20-60 °C
 Pumpe Grundfos UPM3 Auto L 15-50
 Rückschlagventil im Sekundärkreis

Edelstahlverteiler e-class 18 (DN 32)

SFE-Ventil im VL- und RL-Balken,
 VL-Balken mit Durchflussanzeiger min/max,
 RL-Balken mit THV-Einsätzen VA mit EGO-Schnellverschluss

Primäranschlüsse:

links, horizontal mit 3/4" IG

Sekundäranschlüsse:

vertikal mit 3/4" AG und Konus

Anschlussgarnitur:

Wärmezählerdistanzrohr 3/4" Länge 110 mm
 Kugelhahn DN 20 mit Fühlereinbaustück
 D = 5-5,2 mm M10x1 im Vor- und Rücklauf
 zweiter Kugelhahn DN 20 im Rücklauf

Comfort-Unterputzverteilerschrank C69

verzinkte Einbauzarge Tiefe 110 mm
 höhenverstellbare Füße bis 130 mm
 Frontblende mit Stecktür in weiß RAL 9016 mit Stecklaschen und Drehriegel
 Tiefe: 110-150 mm, Höhe: 760-890 mm
 Nischeneinbauhöhe von OK FFB: 720 mm
 Nischeneinbaubreite Schrankbreite + 20 mm

optional

Wasserzählereinbaustrecke W1 oder W2 für Trinkwasser kalt oder kalt + warm
 je 2 x DVGW-Kugelhahn DN 20
 je 1 x Wärmezählerdistanzrohr 3/4" Länge 110 mm, mit EPP-Dämmung,
 Anschluss horizontal mit 3/4" IG



1 Hochtemperaturabgang

Hkr.	Warengruppe 531	Schrankbreite B in mm	FBR-18-HT1-H-WMZ-C69-EGO mit Elektrozubehör	FBR-18-HT1-H-W1-WMZ-C69-EGO mit Elektrozubehör	FBR-18-HT1-H-W2-WMZ-C69-EGO mit Elektrozubehör
2	Artikelnummer	875	5312 305 402	5312 306 402	5312 307 402
	Listenpreis in €		1.234,50	1.287,00	1.339,50
3	Artikelnummer	875	5312 305 403	5312 306 403	5312 307 403
	Listenpreis in €		1.314,00	1.366,50	1.419,00
4	Artikelnummer	875	5312 305 404	5312 306 404	5312 307 404
	Listenpreis in €		1.392,50	1.445,00	1.497,50
5	Artikelnummer	1025	5312 305 405	5312 306 405	5312 307 405
	Listenpreis in €		1.493,00	1.545,50	1.598,00
6	Artikelnummer	1025	5312 305 406	5312 306 406	5312 307 406
	Listenpreis in €		1.571,50	1.624,00	1.676,50
7	Artikelnummer	1025	5312 305 407	5312 306 407	5312 307 407
	Listenpreis in €		1.651,00	1.703,50	1.756,00
8	Artikelnummer	1175	5312 305 408	5312 306 408	5312 307 408
	Listenpreis in €		1.760,50	1.813,00	1.865,50
9	Artikelnummer	1175	5312 305 409	5312 306 409	5312 307 409
	Listenpreis in €		1.872,50	1.925,00	1.977,50
10	Artikelnummer	1175	5312 305 410	5312 306 410	5312 307 410
	Listenpreis in €		1.951,00	2.003,50	2.056,00
11	Artikelnummer	1475	5312 305 411	5312 306 411	5312 307 411
	Listenpreis in €		2.072,50	2.125,00	2.177,50
12	Artikelnummer	1475	5312 305 412	5312 306 412	5312 307 412
	Listenpreis in €		2.151,00	2.203,50	2.256,00
direkt zum Datenblatt:					

Optionales Zubehör mit Mehrpreis
 siehe S. 1.18
 (Achtung eventuelle Schrankgrößenänderung)

Zirkulationsventil Kemper Multitherm DN 15



50-000213

198,00

Strangregulierventil Ballorex Vario DN 20



55-005181

67,00

Differenzdruckregler Ballorex DP DN 20



55-005184

125,00

Autoflow®



55-005007

123,00

Comfort Kompakt-Regelstation FBR-18-HT2-H-WMZ-C69-EGO

Beschreibung:

wie Comfort Kompakt-Regelstation
FBR-18-HT1-H-WMZ-C69
jedoch mit zwei Hochtemperaturabgängen
für statische Heizflächen (z.B. Badheizkörper)



2 Hochtemperaturabgänge

Hkr.	Warengruppe 532	Schrank- breite B in mm	FBR-18-HT2-H-WMZ-C69- EGO mit Elektrozubehör	FBR-18-HT2-H-W1-WMZ- C69-EGO mit Elektrozubehör	FBR-18-HT2-H-W2-WMZ- C69-EGO mit Elektrozubehör
2	Artikelnummer	875	5322 305 402	5322 306 402	5322 307 402
	Listenpreis in €		1.256,50	1.309,00	1.361,50
3	Artikelnummer	875	5322 305 403	5322 306 403	5322 307 403
	Listenpreis in €		1.336,00	1.388,50	1.441,00
4	Artikelnummer	1025	5322 305 404	5322 306 404	5322 307 404
	Listenpreis in €		1.435,50	1.488,00	1.540,50
5	Artikelnummer	1025	5322 305 405	5322 306 405	5322 307 405
	Listenpreis in €		1.515,00	1.567,50	1.620,00
6	Artikelnummer	1025	5322 305 406	5322 306 406	5322 307 406
	Listenpreis in €		1.593,50	1.646,00	1.698,50
7	Artikelnummer	1175	5322 305 407	5322 306 407	5322 307 407
	Listenpreis in €		1.704,00	1.756,50	1.809,00
8	Artikelnummer	1175	5322 305 408	5322 306 408	5322 307 408
	Listenpreis in €		1.782,50	1.835,00	1.887,50
9	Artikelnummer	1175	5322 305 409	5322 306 409	5322 307 409
	Listenpreis in €		1.894,50	1.947,00	1.999,50
10	Artikelnummer	1475	5322 305 410	5322 306 410	5322 307 410
	Listenpreis in €		2.015,00	2.067,50	2.120,00
11	Artikelnummer	1475	5322 305 411	5322 306 411	5322 307 411
	Listenpreis in €		2.094,50	2.147,00	2.199,50
12	Artikelnummer	1475	5322 305 412	5322 306 412	5322 307 412
	Listenpreis in €		2.173,00	2.225,50	2.278,00
direkt zum Datenblatt:					

**Optionales
Zubehör mit
Mehrpreis**
siehe S. 1.18
(Achtung
eventuelle
Schrankgrößen-
änderung)



50-000213
198,00



55-005181
67,00



55-005184
125,00



55-005007
123,00

5.3 Comfort-Festwertregel-Anschlussstationen mit Hochtemperaturabgang für EGO-System

Thermostatventileinsatz VA mit EGO-Schnellverschluss
(für e-class 18, montiert im Rücklaufbalken)



Vorlauf-Durchflussanzeiger VA min/max
(für e-class 18, montiert im Vorlaufbalken)

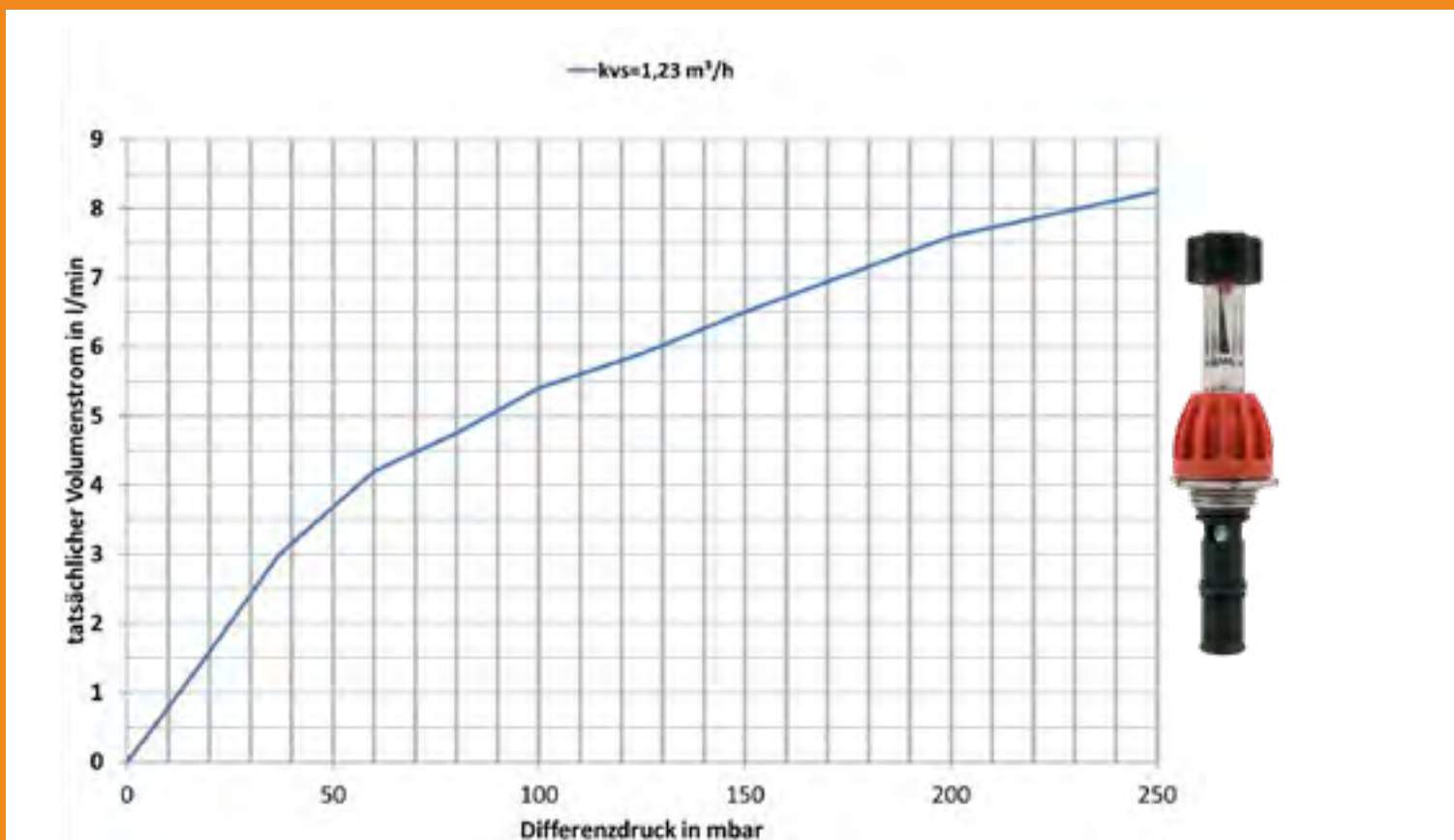

Comfort Regelstation FBR-S10-18-H-C69

Beschreibung:

Regelstation für Flächenheizung mit Systemtrennung und Festwertregelung 20-50 °C. Gewährleistet den vollautomatischen hydraulischen Abgleich der Station über das integrierte EGO-System. Im Unterputzschrank montierte Regelgruppe mit Umwälzpumpe, Edelstahlverteiler mit absperribaren Durchflussanzeigern und Thermostatventileinsätzen mit EGO-Schnellverschluss, horizontale Anschlussgarnitur, ohne Wärmezählerverrohrung, optional vormontierte und vorverdrahtete Regelantriebe auf vormontierter Klemmleiste

Auslegungsdaten:

ausreichend für ca. 120 m² beheizte Fläche, abhängig vom Wärmebedarf
 max. Volumenstrom: 2,14 m³/h
 max. Primär-Betriebstemperatur: 80 °C
 max. Sekundär-Betriebstemperatur: 20-50 °C
 max. Betriebsdruck: 4 bar
 mind. Differenzdruck Primär: 200 mbar

voneinander durch kupfergelöteten Plattenwärmeübertrager getrennt, max. Wärmeleistung 10 kW, Manometer 0-4 bar im Vorlaufbalken des Sekundärkreises montiert, Sicherheitsventil DN 15 2,5 bar und Membranausdehnungsgefäß (MAG) über Panzerschlauch am Rücklaufbalken montiert, Position des MAG links neben dem Verteiler

Regelgruppe:

Regelventil mit Tauchfühler 20-50 °C
 Temperaturbegrenzer fix auf 55 °C
 Beimischung aus Sekundärkreislauf über Regulierventil, Thermometer 20-60 °C
 Pumpe Grundfos UPM3 Auto L 15-50
 Rückschlagventil im Sekundärkreis

Edelstahlverteiler e-class 18 (DN 32)

SFEE-Ventil im VL- und RL-Balken, VL-Balken mit Durchflussanzeiger min/max, RL-Balken mit THV-Einsätzen VA mit EGO-Schnellverschluss

Anschlussgarnitur:

2x Kugelhahn DN 20

Primäranschlüsse:

rechts, horizontal mit 3/4" IG

Sekundäranschlüsse:

vertikal mit 3/4" AG und Konus

Comfort-Unterputzverteilerschrank C69

verzinkte Einbauzarge Tiefe 110 mm
 höhenverstellbare Füße bis 130 mm
 Frontblende mit Stecktür in weiß RAL 9016 mit Stecklaschen und Drehriegel
 Tiefe: 110-150 mm
 Höhe: 760-890 mm
 Nischeneinbauhöhe von OK FFB: 720 mm
 Nischeneinbaubreite Schrankbreite + 20 mm

optional:

EGO Regelantriebe 230 V mit strawalogiX
 RT-STA Klemmleiste 230 V (mit individueller Zuordnung der Regelantriebe zum Raumthermostat)

bestehend aus Systemtrennung:
 Primär- (Hochtemperaturkreis) und Sekundärkreis (Niedertemperaturkreis) der Flächenheizung sind



Hkr.	Warengruppe 550	Schrankbreite B in mm	FBR-S10-18-H-C69 ohne Elektrozubehör	FBR-S10-18-H-C69-EGO mit Elektrozubehör
2	Artikelnummer	1025	5502 100 402	5502 105 402
	Listenpreis in €		1.304,00	1.553,00
3	Artikelnummer	1025	5502 100 403	5502 105 403
	Listenpreis in €		1.334,00	1.632,00
4	Artikelnummer	1025	5502 100 404	5502 105 404
	Listenpreis in €		1.363,00	1.711,00
5	Artikelnummer	1175	5502 100 405	5502 105 405
	Listenpreis in €		1.424,00	1.821,00
6	Artikelnummer	1175	5502 100 406	5502 105 406
	Listenpreis in €		1.453,00	1.900,00
7	Artikelnummer	1175	5502 100 407	5502 105 407
	Listenpreis in €		1.483,00	1.979,00
8	Artikelnummer	1475	5502 100 408	5502 105 408
	Listenpreis in €		1.554,00	2.100,00
9	Artikelnummer	1475	5502 100 409	5502 105 409
	Listenpreis in €		1.584,00	2.212,00
10	Artikelnummer	1475	5502 100 410	5502 105 410
	Listenpreis in €		1.613,00	2.290,00
11	Artikelnummer	1475	5502 100 411	5502 105 411
	Listenpreis in €		1.643,00	2.370,00
12	Artikelnummer	1475	5502 100 412	5502 105 412
	Listenpreis in €		1.672,00	2.448,00
direkt zum Datenblatt:				

Optionales Zubehör mit Mehrpreis
 siehe S. 1.18
 (Achtung eventuelle Schrankgrößenänderung)

Strangregulierventil Ballorex Vario DN 20

55-005181
 67,00

Differenzdruckregler Ballorex DP DN 20

55-005184
 125,00

Autoflow®

55-005007
 123,00

Comfort Regelstation FBR-S10-18-V-WMZ-C69

Beschreibung:

Regelstation für Flächenheizung mit Systemtrennung und Festwertregelung 20-50 °C Gewährleistet den vollautomatischen hydraulischen Abgleich der Station über das EGO-System. Das EGO-System besteht aus FBH-Anschlussverteiler e-class 18 (in Station montiert) und für jeden Heizkreis ein intelligenter autonomer elektrothermischer EGO-Regelantrieb (nicht im Lieferumfang). Platzhaltung für Klemmleiste und EGO-Regelantriebe. Im Unterputzschrank montierte Regelgruppe mit Umwälzpumpe. Edelstahlverteiler mit absperrbaren Durchflussanzeigern und Thermostatventileinsätzen mit EGO-Schnellverschluss, vertikale Anschlussgarnitur, mit Wärmezählervorrohr optional Wasserzählereinbaustrecken für Trinkwasser kalt oder kalt + warm

Auslegungsdaten:

ausreichend für ca. 120 m² beheizte Fläche, abhängig vom Wärmebedarf
 max. Volumenstrom: 2,14 m³/h
 max. Primär-Betriebstemp.: 80 °C
 max. Sek.-Betriebstemp.: 20 - 50 °C
 max. Betriebsdruck: 4 bar
 mind. Differenzdruck Primär:
 200 mbar

bestehend aus Systemtrennung:

Primär- (Hochtemperaturkreis) und Sekundärkreis (Niedertemperaturkreis) der Flächenheizung sind voneinander durch kupfergelöteten Plattenwärmeübertrager getrennt, max. Wärmeleistung 10 kW, Manometer 0-4 bar im Vorlaufbalken des Sekundärkreises montiert, Sicherheitsventil DN 15 2,5 bar und Membranausdehnungsgefäß (MAG) über Panzerschlauch am Rücklaufbalken montiert, Position des MAG links neben dem Verteiler

Regelgruppe:

Regelventil mit Tauchfühler 20 - 50 °C Temperaturbegrenzer fix auf 55 °C Beimischung aus Sekundärkreislauf über Regulierventil, Thermometer 20 - 60 °C Pumpe Grundfos UPM3 Auto L 15-50 Rückschlagventil im Sekundärkreis

Edelstahlverteiler

e-class 18 (DN 32), SFEE-Ventil im VL- und RL-Balken, VL-Balken mit Durchflussanzeiger min/max, RL-Balken mit THV-Einsätzen VA mit EGO-Schnellverschluss

Anschlussgarnitur:

Wärmezählerdistanzrohr 3/4" Länge 110 mm 90° Winkelanschlussstück im Rücklauf und Kugelhahn DN 20 mit Fühlereinbaustück D = 5-5,2 mm, M10x1 im Vor- und Rücklauf zweiter Kugelhahn DN 20 im Rücklauf

Primäranschlüsse: rechts, vertikal mit 3/4" IG

Sekundäranschlüsse: vertikal mit 3/4" AG und Konus

Comfort-Unterputzverteilerschrank C69

verzinkte Einbauzarge Tiefe 110 mm höhenverstellbare Füße bis 130 mm Frontblende mit Stecktür in weiß RAL 9016 mit Stecklaschen und Drehriegel
 Tiefe: 110 - 150 mm, Höhe: 760 - 890 mm Nischeneinbauhöhe von OK FFB: 720 mm Nischeneinbaubreite Schrankbreite + 20 mm

optional:

Wasserzählereinbaustrecke W1 / W2 für Trinkwasser kalt oder kalt + warm je 2 x DVGW-Kugelhahn DN 20 je 1 x Wärmezählerdistanzrohr 3/4" Länge 110 mm, mit EPP-Dämmung, Anschluss horizontal mit 3/4" IG



Hkr.	Schrankbreite B in mm	Warengruppe 550	FBR-S10-18-V-WMZ-C69 ohne Elektrozubehör	FBR-S10-18-V-W1-WMZ-C69 ohne Elektrozubehör	FBR-S10-18-V-W2-WMZ-C69 ohne Elektrozubehör
2	1175	Artikelnummer	5502 400 402	5502 401 402	5502 402 402
		Listenpreis in €	1.393,00	1.446,00	1.498,00
3	1175	Artikelnummer	5502 400 403	5502 401 403	5502 402 403
		Listenpreis in €	1.423,00	1.476,00	1.528,00
4	1175	Artikelnummer	5502 400 404	5502 401 404	5502 402 404
		Listenpreis in €	1.452,00	1.505,00	1.557,00
5	1175	Artikelnummer	5502 400 405	5502 401 405	5502 402 405
		Listenpreis in €	1.482,00	1.535,00	1.587,00
6	1475	Artikelnummer	5502 400 406	5502 401 406	5502 402 406
		Listenpreis in €	1.553,00	1.606,00	1.658,00
7	1475	Artikelnummer	5502 400 407	5502 401 407	5502 402 407
		Listenpreis in €	1.583,00	1.636,00	1.688,00
8	1475	Artikelnummer	5502 400 408	5502 401 408	5502 402 408
		Listenpreis in €	1.612,00	1.665,00	1.717,00
9	1475	Artikelnummer	5502 400 409	5502 401 409	5502 402 409
		Listenpreis in €	1.642,00	1.695,00	1.747,00
10	1475	Artikelnummer	5502 400 410	5502 401 410	5502 402 410
		Listenpreis in €	1.671,00	1.724,00	1.776,00
11	1475	Artikelnummer	5502 400 411	5502 401 411	5502 402 411
		Listenpreis in €	1.701,00	1.754,00	1.806,00
direkt zum Datenblatt:					

Optionales Zubehör mit Mehrpreis
 siehe S. 1.18
 (Achtung eventuelle Schrankgrößenänderung)

Zirkulationsventil
 Kemper Multitherm
 DN 15



50-000213

198,00

Strangreguliertventil
 Ballorex Vario DN
 20



55-005181

67,00

Differenzdruckregler
 Ballorex DP
 DN 20



55-005184

125,00

Autoflow®



55-005007

123,00

Comfort Regelstation FBR-S10-18-V-WMZ-C69-EGO

Beschreibung:

wie Comfort Regelstation FBR-S10-18-V-WMZ-C69 jedoch mit vormontierten und vorverdrahteten EGO Regelantrieben auf vormontierter Klemmleiste

Hinweis:

Für die Funktion des EGO ist ein Zweipunkt-Raumtemperaturregler erforderlich. Max. Vorlauftemperatur: 60 °C (in Stellung Automatik ist die Vorlauftemperaturbegrenzung aktiv)

bestehend aus:

Intelligenter - autonomer - elektrothermischer Regelantrieb 230V NC, der in Kombination mit handelsüblichen Raumthermostaten den automatischen und bedarfsgerechten hydraulischen Abgleich der Heizkreise eines Heizkreisverteilers in Flächenheizungssystemen vornimmt. Temperaturfühler geeignet für Flächenheizungsrohre aus Kunststoff, Metall oder Kombination daraus, mit Außendurchmesser von 12 bis 20 mm.

strawalogiX RT-STA Klemmleiste 230 V, mit individueller Zuordnung der Regelantriebe zum Raumthermostat



Optionales Zubehör mit Mehrpreis siehe S. 1.18 (Achtung eventuelle Schrankgrößenänderung)

Hkr.	Schrankbreite B in mm	Warengruppe 550	FBR-S10-18-V-WMZ-C69-EGO mit Elektrozubehör	FBR-S10-18-V-W1-WMZ-C69-EGO mit Elektrozubehör	FBR-S10-18-V-W2-WMZ-C69-EGO mit Elektrozuehör
2	1175	Artikelnummer	5502 405 402	5502 406 402	5502 407 402
		Listenpreis in €	1.642,00	1.695,00	1.747,00
3	1175	Artikelnummer	5502 405 403	5502 406 403	5502 407 403
		Listenpreis in €	1.721,00	1.774,00	1.826,00
4	1175	Artikelnummer	5502 405 404	5502 406 404	5502 407 404
		Listenpreis in €	1.800,00	1.853,00	1.905,00
5	1175	Artikelnummer	5502 405 405	5502 406 405	5502 407 405
		Listenpreis in €	1.879,00	1.932,00	1.984,00
6	1475	Artikelnummer	5502 405 406	5502 406 406	5502 407 406
		Listenpreis in €	2.000,00	2.053,00	2.105,00
7	1475	Artikelnummer	5502 405 407	5502 406 407	5502 407 407
		Listenpreis in €	2.079,00	2.132,00	2.184,00
8	1475	Artikelnummer	5502 405 408	5502 406 408	5502 407 408
		Listenpreis in €	2.158,00	2.211,00	2.263,00
9	1475	Artikelnummer	5502 405 409	5502 406 409	5502 407 409
		Listenpreis in €	2.270,00	2.323,00	2.375,00
10	1475	Artikelnummer	5502 405 410	5502 406 410	5502 407 410
		Listenpreis in €	2.348,00	2.401,00	2.453,00
11	1475	Artikelnummer	5502 405 411	5502 406 411	5502 407 411
		Listenpreis in €	2.428,00	2.481,00	2.533,00
direkt zum Datenblatt:					

Zirkulationsventil Kemper Multitherm DN 15



50-000213
198,00

Strangreguliertventil Ballorex Vario DN 20



55-005181
67,00

Differenzdruckregler Ballorex DP DN 20



55-005184
125,00

Autoflow®

55-005007
123,00

5.5 Comfort-Misch-Anschlussstationen inkl. EGO-System

5.5.1 Comfort-Mischstationen inkl. EGO-System im Unterputzschrank C69

Comfort Mischstation FBM-18-H-C69

Beschreibung:

Mischstation für Flächenheizung mit 2-Wege-Mischventil und 3-Punkt-Stellmotor, für witterungsgeführte Vorlauftemperaturregelung. Gewährleistet den vollautomatischen hydraulischen Abgleich der Station über das integrierte EGO-System. Im Unterputzschrank montierte Mischgruppe mit Umwälzpumpe, Edelstahlverteiler mit absperzbaren Durchflussanzeigern und Thermostatventileinsätzen mit EGO-Schnellverschluss. Horizontale Anschlussgarnitur, ohne Wärmezählerverrohrung, optional vormontierte und vorverdrahtete intelligente - autonome - elektrothermische EGO-Regelantriebe auf vormontierter Klemmleiste.

Auslegungsdaten:

ausreichend für ca. 200 m² beheizte Fläche, abhängig vom Wärmebedarf
 max. Volumenstrom: 2,14 m³/h
 max. Primär-Betriebstemperatur: 80 °C
 max. Sekundär-Betriebstemperatur: 20 - 50°C
 max. Betriebsdruck: 4 bar
 mind. Differenzdruck Primär: 200 mbar

bestehend aus Mischgruppe:

2-Wege-Mischventil mit 3-Punkt-Stellmotor 230 V, Temperaturbegrenzer fix auf 55 °C, Beimischung aus Sekundärkreislauf über Regulierventil, Thermometer 20 - 60 °C, Pumpe Grundfos UPM3 Auto L 15-50 Rückschlagventil im Sekundärkreis

Edelstahlverteiler e-class 18 (DN 32)

SFE-Ventil im VL- und RL-Balken, VL-Balken mit Durchflussanzeiger min/max, RL-Balken mit THV-Einsätzen VA mit EGO-Schnellverschluss

Anschlussgarnitur:

2x Kugelhahn DN 20

Primäranschlüsse:

links, horizontal mit 3/4" IG

Sekundäranschlüsse:

vertikal mit 3/4" AG und Konus

Comfort-Unterputzverteilerschrank C69

verzinkte Einbauzarge 110 mm höhenverstellbare Füße bis 130 mm Frontblende mit Stecktür in weiß RAL 9016 mit Stecklaschen und Drehriegel Tiefe: 110-150 mm, Höhe: 760-890 mm

Nischeneinbauhöhe von OK FFB: 720 mm
 Nischeneinbaubreite Schrankbreite + 20mm

optional

EGO Regelantriebe 230 V:

Intelligent - autonomer - elektrothermischer Regelantrieb 230 V NC, der in Kombination mit handelsüblichen Raumthermostaten den automatischen und bedarfsgerechten hydraulischen Abgleich der Heizkreise eines Heizkreisverteilers in Flächenheizungssystemen vornimmt. Temperaturfühler geeignet für Flächenheizungsrohre aus Kunststoff, Metall oder Kombination daraus, mit Außendurchmesser von 12 bis 20 mm.

Hinweis:

Für die Funktion des EGO ist ein Zweipunkt-Raumtemperaturregler erforderlich. max. Vorlauftemperatur: 60 °C (in Stellung Automatik ist die Vorlauftemperaturbegrenzung aktiv)

strawalogiX RT-STA Klemmleiste 230 V mit individueller Zuordnung der Regelantriebe zum Raumthermostat



im Comfort UP-Schrank C69

Hkr.	Warengruppe 540	Schrankbreite B in mm	FBM-18-H-C69 ohne Elektrozubehör	FBM-18-H-C69-EGO mit Elektrozubehör
2	Artikelnummer	725	5402 100 402	5402 105 402
	Listenpreis in €		1.036,00	1.299,50
3	Artikelnummer	725	5402 100 403	5402 105 403
	Listenpreis in €		1.066,00	1.379,00
4	Artikelnummer	725	5402 100 404	5402 105 404
	Listenpreis in €		1.095,00	1.457,50
5	Artikelnummer	725	5402 100 405	5402 105 405
	Listenpreis in €		1.125,00	1.537,00
6	Artikelnummer	875	5402 100 406	5402 105 406
	Listenpreis in €		1.171,00	1.632,50
7	Artikelnummer	875	5402 100 407	5402 105 407
	Listenpreis in €		1.265,00	1.776,00
8	Artikelnummer	875	5402 100 408	5402 105 408
	Listenpreis in €		1.294,00	1.854,50
9	Artikelnummer	1025	5402 100 409	5402 105 409
	Listenpreis in €		1.347,00	1.989,50
10	Artikelnummer	1025	5402 100 410	5402 105 410
	Listenpreis in €		1.376,00	2.068,00
11	Artikelnummer	1025	5402 100 411	5402 105 411
	Listenpreis in €		1.406,00	2.147,50
12	Artikelnummer	1175	5402 100 412	5402 105 412
	Listenpreis in €		1.468,00	2.259,00
direkt zum Datenblatt:				

Optionales Zubehör mit Mehrpreis
 siehe S. 1.18
 (Achtung eventuelle Schrankgrößenänderung)

Strangregulierventil Ballorex Vario DN 20

55-005181
67,00

Differenzdruckregler Ballorex DP DN 20

55-005184
125,00

Autoflow®

55-005007
123,00

Comfort Mischstation FBM-18-V-CA

Beschreibung:

Mischstation für Flächenheizung mit 2-Wege-Mischventil und 3-Punkt-Stellmotor, für witterungsgeführte Vorlauftemperaturregelung. Gewährleistet den vollautomatischen hydraulischen Abgleich der Station über das integrierte EGO-System. Im Aufputzschrank montierte Mischgruppe mit Umwälzpumpe, Edelstahlverteiler mit absperribaren Durchflussanzeigern und Thermostatventileinsätzen mit EGO-Schnellverschluss. Vertikale Anschlussgarnitur, ohne Wärmezählerverrohrung, optional vormontierte und vorverdrahtete intelligente - autonome - elektrothermische EGO-Regelantriebe auf vormontierter Klemmleiste.

Auslegungsdaten:

ausreichend für ca. 200 m² beheizte Fläche, abhängig vom Wärmebedarf
 max. Volumenstrom: 2,14 m³/h
 max. Primär-Betriebstemperatur: 80 °C
 max. Sekundär-Betriebstemperatur: 20 - 50°C
 max. Betriebsdruck: 4 bar
 mind. Differenzdruck Primär: 200 mbar

bestehend aus Mischgruppe:

2-Wege-Mischventil mit 3-Punkt-Stellmotor 230 V, Temperaturbegrenzer fix auf 55 °C, Beimischung aus Sekundärkreislauf über Regulierventil, Thermometer 20 - 60 °C, Pumpe Grundfos UPM3 Auto L 15-50, Rückschlagventil im Sekundärkreis

Edelstahlverteiler e-class 18 (DN 32)

SFE-Ventil im VL- und RL-Balken, VL-Balken mit Durchflussanzeiger min/max, RL-Balken mit THV-Einsätzen VA mit EGO-Schnellverschluss

Anschlussgarnitur:

1x 90° Anschlusswinkel im RL und 2x Kugelhahn DN 20

Primäranschlüsse:

links, vertikal mit 3/4" IG

Sekundäranschlüsse:

vertikal mit 3/4" AG und Konus

Comfort-Aufputzverteilerschrank CA

höhenverstellbare Füße bis 130 mm kompletter Schrank mit Stecktür in weiß RAL 9016 und Drehriegel

Tiefe: 125 mm, Höhe: 710 - 840 mm
 OK FFB: 700 mm

optional

EGO Regelantriebe 230 V:

Intelligent - autonomer - elektrothermischer Regelantrieb 230 V NC, der in Kombination mit handelsüblichen Raumthermostaten den automatischen und bedarfsgerechten hydraulischen Abgleich der Heizkreise eines Heizkreisverteilers in Flächenheizungssystemen vornimmt. Temperaturfühler geeignet für Flächenheizungsrohre aus Kunststoff, Metall oder Kombination daraus, mit Außendurchmesser von 12 bis 20 mm.

Hinweis:

Für die Funktion des EGO ist ein Zweipunkt-Raumtemperaturregler erforderlich.
 max. Vorlauftemperatur: 60 °C
 (in Stellung Automatik ist die Vorlauftemperaturbegrenzung aktiv)
strawalogiX RT-STA Klemmleiste 230 V mit individueller Zuordnung der Regelantriebe zum Raumthermostat



Optionales Zubehör mit Mehrpreis
 siehe S. 1.18
 (Achtung eventuelle Schrankgrößenänderung)

im Comfort AP-Schrank CA

Hkr.	Warengruppe 540	Schrankbreite B in mm	FBM-18-V-CA ohne Elektrozubehör	FBM-18-V-CA-EGO mit Elektrozubehör
2	Artikelnummer	732	5403 200 402	5403 205 402
	Listenpreis in €		1.060,00	1.323,50
3	Artikelnummer	732	5403 200 403	5403 205 403
	Listenpreis in €		1.090,00	1.403,00
4	Artikelnummer	732	5403 200 404	5403 205 404
	Listenpreis in €		1.119,00	1.481,50
5	Artikelnummer	732	5403 200 405	5403 205 405
	Listenpreis in €		1.149,00	1.561,00
6	Artikelnummer	882	5403 200 406	5403 205 406
	Listenpreis in €		1.200,00	1.661,50
7	Artikelnummer	882	5403 200 407	5403 205 407
	Listenpreis in €		1.294,00	1.805,00
8	Artikelnummer	882	5403 200 408	5403 205 408
	Listenpreis in €		1.323,00	1.883,50
9	Artikelnummer	1032	5403 200 409	5403 205 409
	Listenpreis in €		1.380,00	2.022,50
10	Artikelnummer	1032	5403 200 410	5403 205 410
	Listenpreis in €		1.409,00	2.101,00
11	Artikelnummer	1032	5403 200 411	5403 205 411
	Listenpreis in €		1.439,00	2.180,50
12	Artikelnummer	1182	5403 200 412	5403 205 412
	Listenpreis in €		1.489,00	2.280,00
direkt zum Datenblatt:				

Strangreguliertventil Ballorex Vario DN 20

55-005181
 67,00

Differenzdruckregler Ballorex DP DN 20

55-005184
 125,00

Autoflow®

55-005007
 123,00

5.5 Comfort-Misch-Anschlussstationen inkl. EGO-System

5.5.1 Comfort-Mischstationen inkl. EGO-System im Unterputzschrank C69

Comfort Mischstation FBM-18-H-WMZ-C69

Beschreibung:

Mischstation für Flächenheizung mit 2-Wege-Mischventil und 3-Punkt-Stellmotor, für witterungsgeführte Vorlauftemperaturregelung. Gewährleistet den vollautomatischen hydraulischen Abgleich der Station über das EGO-System. Das EGO-System besteht aus FBH-Anschlussverteiler e-class 18 (in Station montiert) und für jeden Heizkreis ein intelligenter autonomer elektrothermischer EGO-Regelantrieb (nicht im Lieferumfang). Im Unterputzschrank montierte Mischgruppe mit Umwälzpumpe, Edelstahlverteiler mit absperribaren Durchflussanzeigern und Thermostatventileinsätzen mit EGO-Schnellverschluss. Horizontale Anschlussgarnitur, mit Wärmezählerverrohrung, optional Wasserzählereinbaustrecken für Trinkwasser kalt oder kalt + warm, Platzhaltung für Klemmleiste und Regelantriebe

Auslegungsdaten:

ausreichend für ca. 200 m² beheizte

Fläche, abhängig vom Wärmebedarf
max. Volumenstrom: 2,14 m³/h
max. Primär-Betriebstemperatur: 80 °C
max. Sekundär-Betriebstemperatur: 20 - 50 °C
max. Betriebsdruck: 4 bar
mind. Differenzdruck Primär: 200 mbar

bestehend aus Mischgruppe:

2-Wege-Mischventil mit 3-Punkt-Stellmotor 230 V, Temperaturbegrenzer fix auf 55 °C, Beimischung aus Sekundärkreislauf über Regulierventil, Thermometer 20 - 60 °C Pumpe Grundfos UPM3 Auto L 15-50 Rückschlagventil im Sekundärkreis

Edelstahlverteiler e-class 18 (DN 32)

SFE-Ventil im VL- und RL-Balken, VL-Balken mit Durchflussanzeiger min/max, RL-Balken mit THV-Einsätzen VA mit EGO-Schnellverschluss

Anschlussgarnitur:

Wärmezählerdistanzrohr 3/4" Länge 110 mm Kugelhahn DN 20 mit Fühlereinbaustück D = 5-5,2 mm M10x1 im Vor- und Rücklauf zweiter Kugelhahn DN 20 im Rücklauf

Primäranschlüsse:

links, horizontal mit 3/4" IG

Sekundäranschlüsse:

vertikal mit 3/4" AG und Konus

Comfort-Unterputzverteilerschrank C69

verzinkte Einbauzarge 110 mm höhenverstellbare Füße bis 130 mm Frontblende mit Stecktür in weiß RAL 9016 mit Stecklaschen und Drehriegel Tiefe: 110 - 150 mm Höhe: 760 - 890 mm Nischeneinbauhöhe von OK FFB: 720 mm Nischeneinbaubreite Schrankbreite + 20 mm

optional

Wasserzählereinbaustrecke W1 / W2 für Trinkwasser kalt oder kalt + warm je 2 x DVGW-Kugelhahn DN 20 je 1 x Wasserzählerdistanzrohr 3/4" Länge 110 mm, mit EPP-Dämmung, Anschluss horizontal mit 3/4" IG



im Comfort UP-Schrank C69

Hkr.	Schrankbreite B in mm	Warengruppe 540	FBM-18-H-WMZ-C69 ohne Elektrozubehör	FBM-18-H-W1-WMZ-C69 ohne Elektrozubehör	FBM-18-H-W2-WMZ-C69 ohne Elektrozubehör
2	875	Artikelnummer	5402 300 402	5402 301 402	5402 302 402
		Listenpreis in €	1.093,00	1.145,50	1.198,00
3	875	Artikelnummer	5402 300 403	5402 301 403	5402 302 403
		Listenpreis in €	1.123,00	1.175,50	1.228,00
4	875	Artikelnummer	5402 300 404	5402 301 404	5402 302 404
		Listenpreis in €	1.152,00	1.204,50	1.257,00
5	875	Artikelnummer	5402 300 405	5402 301 405	5402 302 405
		Listenpreis in €	1.182,00	1.234,50	1.287,00
6	1025	Artikelnummer	5402 300 406	5402 301 406	5402 302 406
		Listenpreis in €	1.232,00	1.284,50	1.337,00
7	1025	Artikelnummer	5402 300 407	5402 301 407	5402 302 407
		Listenpreis in €	1.326,00	1.378,50	1.431,00
8	1025	Artikelnummer	5402 300 408	5402 301 408	5402 302 408
		Listenpreis in €	1.355,00	1.407,50	1.460,00
9	1175	Artikelnummer	5402 300 409	5402 301 409	5402 302 409
		Listenpreis in €	1.418,00	1.470,50	1.523,00
10	1175	Artikelnummer	5402 300 410	5402 301 410	5402 302 410
		Listenpreis in €	1.447,00	1.499,50	1.552,00
11	1175	Artikelnummer	5402 300 411	5402 301 411	5402 302 411
		Listenpreis in €	1.477,00	1.529,50	1.582,00
12	1475	Artikelnummer	5402 300 412	5402 301 412	5402 302 412
		Listenpreis in €	1.550,00	1.602,50	1.655,00
direkt zum Datenblatt:					

Optionales Zubehör mit Mehrpreis
siehe S. 1.18
(Achtung eventuelle Schrankgrößenänderung)

Zirkulationsventil Kemper Multitherm DN 15



50-000213

198,00

Strangregulierventil Ballorex Vario DN 20



55-005181

67,00

Differenzdruckregler Ballorex DP DN 20



55-005184

125,00

Autoflow®



55-005007

123,00

Comfort Mischstation FBM-18-H-WMZ-C69-EGO

Beschreibung:

wie Comfort Mischstation
 FBM-18-H-WMZ-C69
 jedoch mit vormontierten und vorverdrahteten EGO Regelantrieben auf vormontierter Klemmleiste

Hinweis:

Für die Funktion des EGO ist ein Zweipunkt-Raumtemperaturregler erforderlich.
 Max. Vorlauftemperatur: 60 °C
 (in Stellung Automatik ist die Vorlauftemperaturbegrenzung aktiv)

bestehend aus:







Intelligenter - autonomer - elektrothermischer Regelantrieb 230 V NC, der in Kombination mit handelsüblichen Raumthermostaten den automatischen und bedarfsgerechten hydraulischen Abgleich der Heizkreise eines Heizkreisverteilers in Flächenheizungssystemen vornimmt. Temperaturfühler geeignet für Flächenheizungsrohre aus Kunststoff, Metall oder Kombination daraus, mit Außendurchmesser von 12 bis 20 mm.

strawalogiX RT-STA Klemmleiste 230 V, mit individueller Zuordnung der Regelantriebe zum Raumthermostat



Optionales Zubehör mit Mehrpreis
 siehe S. 1.18
 (Achtung eventuelle Schrankgrößenänderung)

im Comfort UP-Schrank C69

Hkr.	Schrankbreite B in mm	Warengruppe 540	FBM-18-H-WMZ-C69-EGO mit Elektrozubehör	FBM-18-H-W1-WMZ-C69-EGO mit Elektrozubehör	FBM-18-H-W2-WMZ-C69-EGO mit Elektrozubehör	
2	875	Artikelnummer	5402 305 402	5402 306 402	5402 307 402	Zirkulationsventil Kemper Multitherm DN 15  50-000213 198,00
		Listenpreis in €	1.356,50	1.409,00	1.461,50	
3	875	Artikelnummer	5402 305 403	5402 306 403	5402 307 403	Strangreguliertventil Ballorex Vario DN 20  55-005181 67,00
		Listenpreis in €	1.436,00	1.488,50	1.541,00	
4	875	Artikelnummer	5402 305 404	5402 306 404	5402 307 404	Differenzdruckregler Ballorex DP DN 20  55-005184 125,00
		Listenpreis in €	1.514,50	1.567,00	1.619,50	
5	875	Artikelnummer	5402 305 405	5402 306 405	5402 307 405	Autoflow®  55-005007 123,00
		Listenpreis in €	1.594,00	1.646,50	1.699,00	
6	1025	Artikelnummer	5402 305 406	5402 306 406	5402 307 406	direkt zum Datenblatt: 
		Listenpreis in €	1.693,50	1.746,00	1.798,50	
7	1025	Artikelnummer	5402 305 407	5402 306 407	5402 307 407	direkt zum Datenblatt: 
		Listenpreis in €	1.837,00	1.889,50	1.942,00	
8	1025	Artikelnummer	5402 305 408	5402 306 408	5402 307 408	direkt zum Datenblatt: 
		Listenpreis in €	1.915,50	1.968,00	2.020,50	
9	1175	Artikelnummer	5402 305 409	5402 306 409	5402 307 409	
		Listenpreis in €	2.060,50	2.113,00	2.165,50	
10	1175	Artikelnummer	5402 305 410	5402 306 410	5402 307 410	
		Listenpreis in €	2.139,00	2.191,50	2.244,00	
11	1175	Artikelnummer	5402 305 411	5402 306 411	5402 307 411	
		Listenpreis in €	2.218,50	2.271,00	2.323,50	
12	1475	Artikelnummer	5402 305 412	5402 306 412	5402 307 412	
		Listenpreis in €	2.341,00	2.393,50	2.446,00	

5.5 Comfort-Misch-Anschlussstationen inkl. EGO-System

5.5.2 Comfort-Mischstationen inkl. EGO-System im Aufputzschrank CA

Comfort Mischstation FBM-18-V-WMZ-CA

Beschreibung:

Mischstation für Flächenheizung mit 2-Wege-Mischventil und 3-Punkt-Stellmotor, für witterungsgeführte Vorlauftemperaturregelung.

Gewährleistet den vollautomatischen hydraulischen Abgleich der Station über das EGO-System. Das EGO-System besteht aus FBH-Anschlussverteiler e-class 18 (in Station montiert) und für jeden Heizkreis ein intelligenter autonomer elektrothermischer EGO-Regeltrieb (nicht im Lieferumfang). Im Aufputzschrank montierte Mischgruppe mit Umwälzpumpe, Edelstahlverteiler mit absperzbaren Durchflussanzeigern und Thermostatventileinsätzen mit EGO-Schnellverschluss. Vertikale Anschlussgarnitur, mit Wärmezähleinbaustrecken für Trinkwasser kalt oder kalt + warm, Platzhaltung für Klemmleiste und EGO-Regelantriebe

Auslegungsdaten:

ausreichend für ca. 200 m² beheizte Fläche, abhängig vom Wärmebedarf
 max. Volumenstrom: 2,14 m³/h
 max. Primär-Betriebstemperatur: 80 °C
 max. Sekundär-Betriebstemperatur: 20 - 50 °C
 max. Betriebsdruck: 4 bar
 mind. Differenzdruck Primär: 200 mbar

bestehend aus Mischgruppe:

2-Wege-Mischventil mit 3-Punkt-Stellmotor 230 V, Temperaturbegrenzer fix auf 55 °C, Beimischung aus Sekundärkreislauf über Regulierventil, Thermometer 20 - 60 °C Pumpe Grundfos UPM3 Auto L 15-50 Rückschlagventil im Sekundärkreis

Edelstahlverteiler e-class 18 (DN 32)

SFE-Ventil im VL- und RL-Balken, VL-Balken mit Durchflussanzeiger min/max, RL-Balken mit THV-Einsätzen VA mit EGO-Schnellverschluss

Anschlussgarnitur:

Wärmezählerdistanzrohr 3/4" Länge 110 mm
 1x 90° Winkelanschlussstück im RL
 Kugelhahn DN 20 mit Fühlereinbaustück D = 5-5,2 mm M10x1 im Vor- und Rücklauf zweiter Kugelhahn DN 20 im Rücklauf
Primäranschlüsse: links, vertikal mit 3/4" IG
Sekundäranschlüsse: vertikal mit 3/4" AG und Konus

Comfort-Aufputzverteilerschrank CA

höhenverstellbare Füße bis 130 mm
 kompletter Schrank mit Stecktür in weiß RAL 9016 und Drehriegel
 Tiefe: 125 mm, Höhe: 710 - 840 mm
 OK FFB: 700 mm

optional

Wärmezähleinbaustrecke W1 / W2 für Trinkwasser kalt oder kalt + warm je 2 x DVGW-Kugelhahn DN 20 je 1 x Wärmezählerdistanzrohr 3/4" Länge 110 mm, mit EPP-Dämmung, Anschluss vertikal mit 3/4" IG

im Comfort AP-Schrank CA



Hkr.	Warengruppe 540	FBM-18-V-WMZ-CA ohne Elektrozubehör		FBM-18-V-W1-WMZ-CA ohne Elektrozubehör		FBM-18-V-W2-WMZ-CA ohne Elektrozubehör	
		Breite		Breite		Breite	
2	Artikelnummer	882	5403 400 402	882	5403 401 402	1032	5403 402 402
	Listenpreis in €		1.122,00		1.174,50		1.252,00
3	Artikelnummer	882	5403 400 403	882	5403 401 403	1032	5403 402 403
	Listenpreis in €		1.152,00		1.204,50		1.282,00
4	Artikelnummer	882	5403 400 404	1032	5403 401 404	1182	5403 402 404
	Listenpreis in €		1.181,00		1.258,50		1.330,00
5	Artikelnummer	882	5403 400 405	1032	5403 401 405	1182	5403 402 405
	Listenpreis in €		1.211,00		1.288,50		1.360,00
6	Artikelnummer	882	5403 400 406	1032	5403 401 406	1182	5403 402 406
	Listenpreis in €		1.261,00		1.338,50		1.449,00
7	Artikelnummer	1032	5403 400 407	1182	5403 401 407	1482	5403 402 407
	Listenpreis in €		1.359,00		1.430,50		1.522,00
8	Artikelnummer	1032	5403 400 408	1182	5403 401 408	1482	5403 402 408
	Listenpreis in €		1.388,00		1.459,50		1.551,00
9	Artikelnummer	1032	5403 400 409	1182	5403 401 409	1482	5403 402 409
	Listenpreis in €		1.420,00		1.491,50		1.583,00
10	Artikelnummer	1182	5403 400 410	1482	5403 401 410	1482	5403 402 410
	Listenpreis in €		1.468,00		1.559,50		1.612,00
11	Artikelnummer	1182	5403 400 411	1482	5403 401 411	1482	5403 402 411
	Listenpreis in €		1.498,00		1.589,50		1.642,00
12	Artikelnummer	1182	5403 400 412	1482	5403 401 412	1482	5403 402 412
	Listenpreis in €		1.571,00		1.662,50		1.715,00
direkt zum Datenblatt:							

Optionales Zubehör mit Mehrpreis
 siehe S. 1.18
 (Achtung eventuelle Schrankgrößenänderung)

Zirkulationsventil Kemper Multitherm DN 15



50-000213

198,00

Strangregulierventil Ballorex Vario DN 20



55-005181

67,00

Differenzdruckregler Ballorex DP DN 20



55-005184

125,00

Autoflow®



55-005007

123,00

Comfort Mischstation FBM-18-V-WMZ-CA-EGO

Beschreibung:

wie Comfort Mischstation
 FBM-18-V-WMZ-CA
 jedoch mit vormontierten und vorverdrahteten EGO Regelantrieben auf vormontierter Klemmleiste

Hinweis:

Für die Funktion des EGO ist ein Zweipunkt-Raumtemperaturregler erforderlich.
 Max. Vorlauftemperatur: 60 °C
 (in Stellung Automatik ist die Vorlauftemperaturbegrenzung aktiv)

bestehend aus:
 Intelligenter - autonomer - elektrothermischer Regelantrieb 230 V NC, der in Kombination mit handelsüblichen Raumthermostaten den automatischen und bedarfsgerechten hydraulischen Abgleich der Heizkreise eines Heizkreisverteilers in Flächenheizungssystemen vornimmt. Temperaturfühler geeignet für Flächenheizungsrohre aus Kunststoff, Metall oder Kombination daraus, mit Außendurchmesser von 12 bis 20 mm.

strawalogiX RT-STA Klemmleiste 230 V, mit individueller Zuordnung der Regelantriebe zum Raumthermostat

im Comfort AP-Schrank CA



Hkr.	Warengruppe 540	FBM-18-V-WMZ-CA-EGO mit Elektrozubehör		FBM-18-V-W1-WMZ-CA-EGO mit Elektrozubehör		FBM-18-V-W2-WMZ-CA-EGO mit Elektrozuehör	
		Breite		Breite		Breite	
2	Artikelnummer	882	5403 405 402	882	5403 406 402	1032	5403 407 402
	Listenpreis in €		1.385,50		1.438,00		1.515,50
3	Artikelnummer	882	5403 405 403	882	5403 406 403	1032	5403 407 403
	Listenpreis in €		1.465,00		1.517,50		1.595,00
4	Artikelnummer	882	5403 405 404	1032	5403 406 404	1182	5403 407 404
	Listenpreis in €		1.543,50		1.621,00		1.692,50
5	Artikelnummer	882	5403 405 405	1032	5403 406 405	1182	5403 407 405
	Listenpreis in €		1.623,00		1.700,50		1.772,00
6	Artikelnummer	882	5403 405 406	1032	5403 406 406	1182	5403 407 406
	Listenpreis in €		1.722,50		1.800,00		1.910,50
7	Artikelnummer	1032	5403 405 407	1182	5403 406 407	1482	5403 407 407
	Listenpreis in €		1.870,00		1.941,50		2.033,00
8	Artikelnummer	1032	5403 405 408	1182	5403 406 408	1482	5403 407 408
	Listenpreis in €		1.948,50		2.020,00		2.111,50
9	Artikelnummer	1032	5403 405 409	1182	5403 406 409	1482	5403 407 409
	Listenpreis in €		2.062,50		2.134,00		2.225,50
10	Artikelnummer	1182	5403 405 410	1482	5403 406 410	1482	5403 407 410
	Listenpreis in €		2.160,00		2.251,50		2.304,00
11	Artikelnummer	1182	5403 405 411	1482	5403 406 411	1482	5403 407 411
	Listenpreis in €		2.239,50		2.331,00		2.383,50
12	Artikelnummer	1182	5403 405 412	1482	5403 406 412	1482	5403 407 412
	Listenpreis in €		2.362,00		2.453,50		2.506,00
direkt zum Datenblatt:							

Optionales Zubehör mit Mehrpreis
 siehe S. 1.18
 (Achtung eventuelle Schrankgrößenänderung)

Zirkulationsventil
 Kemper Multitherm
 DN 15

50-000213
198,00

Strangreguliertventil
 Ballorex Vario DN
 20

55-005181
67,00

Differenzdruckregler
 Ballorex DP
 DN 20

55-005184
125,00

Autoflow®

55-005007
123,00

Comfort Kompakt-Mischstation FBM-18-HT1-H-C69

Beschreibung:

Kompakt-Mischstation für Flächenheizung mit 2-Wege-Mischventil und 3-Punkt-Stellmotor, für witterungsgeführte Vorlauftemperaturregelung. Mit einem Hochtemperaturabgang für statische Heizflächen (z.B. Badheizkörper). Gewährleistet den vollautomatischen hydraulischen Abgleich der Station über das integrierte EGO-System. Im Unterputzschrank montierte Mischgruppe mit Umwälzpumpe, Edelstahlverteiler mit absperrbaren Durchflussanzeigern und Thermostatventileinsätzen mit EGO-Schnellverschluss. Horizontale Anschlussgarnitur, ohne Wärmezählerverrohrung, optional vormontierte und vorverdrahtete intelligente - autonome - elektrothermische EGO-Regelantriebe auf vormontierter Klemmleiste.

Auslegungsdaten:

ausreichend für ca. 200 m² beheizte Fläche, abhängig vom Wärmebedarf
max. Volumenstrom: 2,14 m³/h, max. Primär-Betriebstemperatur: 80 °C
max. Sekundär-Betriebstemperatur: 20 - 50°C
max. Betriebsdruck: 4 bar
mind. Differenzdruck Primär: 200 mbar

bestehend aus:

HT1: ein Hochtemperaturabgang, Anschluss 3/4" AG und Konus, RL mit Regulierventil

Mischgruppe:

2-Wege-Mischventil mit 3-Punkt-Stellmotor 230 V, Temperaturbegrenzer fix auf 55 °C, Beimischung aus Sekundärkreislauf über Regulierventil, Thermometer 20 - 60 °C Pumpe Grundfos UPM3 Auto L 15-50 Rückschlagventil im Sekundärkreis

Edelstahlverteiler e-class 18 (DN 32) SFE-Ventil im VL- und RL-Balken, VL-Balken mit Durchflussanzeiger min/max, RL-Balken mit THV-Einsätzen VA mit EGO-Schnellverschluss Anschlussgarnitur: 2x Kugelhahn DN 20.

Primäranschlüsse:

links, horizontal mit 3/4" IG

Sekundäranschlüsse:

vertikal mit 3/4" AG und Konus

Comfort-Unterputzverteilerschrank C69

verzinkte Einbauzarge 110 mm höhenverstellbare Füße bis 130 mm Frontblende mit Stecktür in weiß RAL 9016

mit Stecklaschen und Drehriegel
Tiefe: 110 - 150 mm, Höhe: 760 - 890 mm
Nischeneinbauhöhe von OK FFB: 720 mm
Nischeneinbaubreite Schrankbreite + 20 mm
optional EGO Regelantriebe 230 V:
Intelligent - autonomer - elektrothermischer Regelantrieb 230 V NC, der in Kombination mit handelsüblichen Raumthermostaten den automatischen und bedarfsgerechten hydraulischen Abgleich der Heizkreise eines Heizkreisverteilers in Flächenheizungssystemen vornimmt. Temperaturfühler geeignet für Flächenheizungsrohre aus Kunststoff, Metall oder Kombination daraus, mit Außendurchmesser von 12 bis 20 mm.

Hinweis:

Für die Funktion des EGO ist ein Zweipunkt-Raumtemperaturregler erforderlich. max. Vorlauftemperatur: 60 °C (in Stellung Automatik ist die Vorlauftemperaturbegrenzung aktiv)
strawalogiX RT-STA Klemmleiste 230 V mit individueller Zuordnung der Regelantriebe zum Raumthermostat



1 Hochtemperaturabgang

Hkr.	Warengruppe 541	Schrankbreite B in mm	FBM-18-HT1-H-C69 ohne Elektrozubehör	FBM-18-HT1-H-C69-EGO mit Elektrozubehör
2	Artikelnummer	725	5412 100 402	5412 105 402
	Listenpreis in €		1.089,00	1.342,50
3	Artikelnummer	725	5412 100 403	5412 105 403
	Listenpreis in €		1.118,00	1.421,00
4	Artikelnummer	725	5412 100 404	5412 105 404
	Listenpreis in €		1.148,00	1.500,50
5	Artikelnummer	875	5412 100 405	5412 105 405
	Listenpreis in €		1.194,00	1.596,00
6	Artikelnummer	875	5412 100 406	5412 105 406
	Listenpreis in €		1.224,00	1.675,50
7	Artikelnummer	875	5412 100 407	5412 105 407
	Listenpreis in €		1.310,00	1.811,00
8	Artikelnummer	875	5412 100 408	5412 105 408
	Listenpreis in €		1.340,00	1.890,50
9	Artikelnummer	1025	5412 100 409	5412 105 409
	Listenpreis in €		1.390,00	2.022,50
10	Artikelnummer	1025	5412 100 410	5412 105 410
	Listenpreis in €		1.420,00	2.102,00
11	Artikelnummer	1025	5412 100 411	5412 105 411
	Listenpreis in €		1.449,00	2.180,50
12	Artikelnummer	1175	5412 100 412	5412 105 412
	Listenpreis in €		1.510,00	2.291,00
direkt zum Datenblatt:				

Optionales Zubehör mit Mehrpreis
siehe S. 1.18
(Achtung eventuelle Schrankgrößenänderung)

Strangregulierventil Ballorex Vario DN 20



55-005181

67,00

Differenzdruckregler Ballorex DP DN 20



55-005184

125,00

Autoflow®



55-005007

123,00

Comfort Kompakt-Mischstation FBM-18-HT2-H-C69

Beschreibung:

wie Comfort Kompakt-Mischstation
FBM-18-HT1-H-C69
jedoch mit zwei Hochtemperaturabgängen
für statische Heizflächen (z.B. Badheizkörper)

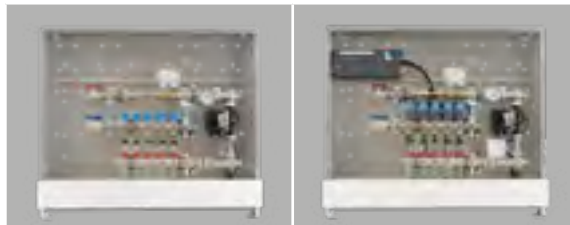

2 Hochtemperaturabgänge

Hkr.	Warengruppe 542	Schrank- breite B in mm	FBM-18-HT2-H-C69 ohne Elektrozubehör	FBM-18-HT2-H-C69-EGO mit Elektrozubehör
2	Artikelnummer	725	5422 100 402	5422 105 402
	Listenpreis in €		1.110,00	1.363,50
3	Artikelnummer	725	5422 100 403	5422 105 403
	Listenpreis in €		1.140,00	1.443,00
4	Artikelnummer	875	5422 100 404	5422 105 404
	Listenpreis in €		1.186,00	1.538,50
5	Artikelnummer	875	5422 100 405	5422 105 405
	Listenpreis in €		1.216,00	1.618,00
6	Artikelnummer	875	5422 100 406	5422 105 406
	Listenpreis in €		1.245,00	1.696,50
7	Artikelnummer	875	5422 100 407	5422 105 407
	Listenpreis in €		1.332,00	1.833,00
8	Artikelnummer	1025	5422 100 408	5422 105 408
	Listenpreis in €		1.382,00	1.932,50
9	Artikelnummer	1025	5422 100 409	5422 105 409
	Listenpreis in €		1.412,00	2.044,50
10	Artikelnummer	1025	5422 100 410	5422 105 410
	Listenpreis in €		1.441,00	2.123,00
11	Artikelnummer	1175	5422 100 411	5422 105 411
	Listenpreis in €		1.502,00	2.233,50
12	Artikelnummer	1175	5422 100 412	5422 105 412
	Listenpreis in €		1.531,00	2.312,00
direkt zum Datenblatt:				

**Optionales
Zubehör mit
Mehrpreis**
siehe S. 1.18
(Achtung
eventuelle
Schrankgrößen-
änderung)

Strangreguliertventil
Ballorex Vario DN
20



55-005181
67,00

Differenzdruck-
regler Ballorex DP
DN 20



55-005184
125,00

Autoflow®



55-005007
123,00

Comfort Kompakt-Mischstation FBM-18-HT1-H-WMZ-C69

Beschreibung:

Kompakt-Mischstation für Flächenheizung mit 2-Wege-Mischventil und 3-Punkt-Stellmotor, für witterungsgeführte Vorlauftemperaturregelung. Mit einem Hochtemperaturabgang für statische Heizflächen (z.B. Badheizkörper). Gewährleistet den vollautomatischen hydraulischen Abgleich der Station über das EGO-System. Das EGO-System besteht aus FBH-Anschlussverteiler e-class 18 (in Station montiert) und für jeden Heizkreis ein intelligenter autonomer elektrothermischer EGO-Regelantrieb (nicht im Lieferumfang). Im Unterputzschrank montierte Mischgruppe mit Umwälzpumpe, Edelstahlverteiler mit absperzbaren Durchflussanzeigern und Thermostatventileinsätzen mit EGO-Schnellverschluss. Vertikale Anschlussgarnitur, mit Wärmezählerverrohrung, optional Wasserzählereinbaustrecken für Trinkwasser kalt oder kalt + warm, Platzhaltung für Klemmleiste und EGO-Regelantriebe.

Auslegungsdaten:

ausreichend für ca. 200 m² beheizte Fläche, abhängig vom Wärmebedarf
max. Volumenstrom: 2,14 m³/h
max. Primär-Betriebstemp.: 80 °C
max. Sek.-Betriebstemp.: 20 - 50 °C
max. Betriebsdruck: 4 bar
mind. Differenzdruck Primär: 200 mbar

1 Hochtemperaturabgang

bestehend aus:

HT1: ein Hochtemperaturabgang, Anschluss 3/4" AG und Konus, RL mit Regulierventil

Mischgruppe:

2-Wege-Mischventil mit 3-Punkt-stellmotor 230 V, Temperaturbegrenzer fix auf 55 °C, Beimischung aus Sekundärkreislauf über Regulierventil, Thermometer 20 - 60 °C, Pumpe Grundfos UPM3 Auto L 15-50, Rückschlagventil im Sekundärkreis

Edelstahlverteiler e-class 18 (DN 32)

SFE-Ventil im VL- und RL-Balken, VL-Balken mit Durchflussanzeiger min/max, RL-Balken mit THV-Einsätzen VA mit EGO-Schnellverschluss

Anschlussgarnitur:

Wärmezählerdistanzrohr 3/4" Länge 110 mm Kugelhahn DN 20 mit Fühlereinbaustück D = 5-5,2 mm M10x1 im Vor- und Rücklauf zweiter Kugelhahn DN 20 im Rücklauf

Primäranschlüsse:

links, horizontal mit 3/4" IG

Sekundäranschlüsse:

vertikal mit 3/4" AG und Konus

Comfort-Unterputzverteilerschrank C69

verzinkte Einbauzarge 110 mm höhenverstellbare Füße bis 130 mm Frontblende mit Stecktür in weiß RAL 9016 mit Stecklaschen und Drehriegel Tiefe: 110 - 150 mm, Höhe: 760 - 890 mm Nischeneinbauhöhe von OK FFB: 720 mm Nischeneinbaubreite Schrankbreite + 20 mm

optional

Wasserzählereinbaustrecke W1 / W2 für Trinkwasser kalt oder kalt + warm je 2 x DVGW-Kugelhahn DN 20 je 1 x Wasserzählerdistanzrohr 3/4" Länge 110 mm, mit EPP-Dämmung, Anschluss horizontal mit 3/4" IG



Optionales Zubehör mit Mehrpreis
siehe S. 1.18
(Achtung eventuelle Schrankgrößenänderung)

Hkr.	Warengruppe 541	Schrankbreite B in mm	FBM-18-HT1-H-WMZ-C69 ohne Elektrozubehör	FBM-18-HT1-H-W1-WMZ-C69 ohne Elektrozubehör	FBM-18-HT1-H-W2-WMZ-C69 ohne Elektrozubehör
2	Artikelnummer	875	5412 300 402	5412 301 402	5412 302 402
	Listenpreis in €		1.145,00	1.198,00	1.250,00
3	Artikelnummer	875	5412 300 403	5412 301 403	5412 302 403
	Listenpreis in €		1.175,00	1.228,00	1.280,00
4	Artikelnummer	875	5412 300 404	5412 301 404	5412 302 404
	Listenpreis in €		1.204,00	1.257,00	1.309,00
5	Artikelnummer	1025	5412 300 405	5412 301 405	5412 302 405
	Listenpreis in €		1.255,00	1.308,00	1.360,00
6	Artikelnummer	1025	5412 300 406	5412 301 406	5412 302 406
	Listenpreis in €		1.284,00	1.337,00	1.389,00
7	Artikelnummer	1025	5412 300 407	5412 301 407	5412 302 407
	Listenpreis in €		1.371,00	1.424,00	1.476,00
8	Artikelnummer	1175	5412 300 408	5412 301 408	5412 302 408
	Listenpreis in €		1.431,00	1.484,00	1.536,00
9	Artikelnummer	1175	5412 300 409	5412 301 409	5412 302 409
	Listenpreis in €		1.461,00	1.514,00	1.566,00
10	Artikelnummer	1175	5412 300 410	5412 301 410	5412 302 410
	Listenpreis in €		1.490,00	1.543,00	1.595,00
11	Artikelnummer	1475	5412 300 411	5412 301 411	5412 302 411
	Listenpreis in €		1.562,00	1.615,00	1.667,00
12	Artikelnummer	1475	5412 300 412	5412 301 412	5412 302 412
	Listenpreis in €		1.591,00	1.644,00	1.696,00

Zirkulationsventil Kemper Multitherm DN 15



50-000213

198,00

Strangregulierventil Ballorex Vario DN 20



55-005181

67,00

Differenzdruckregler Ballorex DP DN 20



55-005184

125,00

Autoflow®



55-005007

123,00

[direkt zum Datenblatt:](#)



Comfort Kompakt-Mischstation FBM-18-HT2-H-WMZ-C69







Beschreibung:

wie Comfort Kompakt-Mischstation
FBM-18-HT1-H-WMZ-C69
jedoch mit zwei Hochtemperaturabgängen
für statische Heizflächen (z.B. Badheizkörper)



**Optionales
Zubehör mit
Mehrpreis**
siehe S. 1.18
(Achtung
eventuelle
Schrankgrößen-
änderung)

2 Hochtemperaturabgänge

Hkr.	Warengruppe 542	Schrank- breite B in mm	FBM-18-HT2-H-WMZ-C69 ohne Elektrozubehör	FBM-18-HT2-H-W1- WMZ-C69 ohne Elektrozubehör	FBM-18-HT2-H-W2- WMZ-C69 ohne Elektrozubehör			
2	Artikelnummer	875	5422 300 402	5422 301 402	5422 302 402	 Zirkulationsventil Kemper Multitherm DN 15 50-000213 198,00		
	Listenpreis in €		1.167,00	1.219,50	1.272,00			
3	Artikelnummer	875	5422 300 403	5422 301 403	5422 302 403			
	Listenpreis in €		1.197,00	1.249,50	1.302,00			
4	Artikelnummer	1025	5422 300 404	5422 301 404	5422 302 404		 Strangreguliertventil Ballorex Vario DN 20 55-005181 67,00	
	Listenpreis in €		1.247,00	1.299,50	1.352,00			
5	Artikelnummer	1025	5422 300 405	5422 301 405	5422 302 405			
	Listenpreis in €		1.277,00	1.329,50	1.382,00			
6	Artikelnummer	1025	5422 300 406	5422 301 406	5422 302 406			
	Listenpreis in €		1.306,00	1.358,50	1.411,00			
7	Artikelnummer	1175	5422 300 407	5422 301 407	5422 302 407			
	Listenpreis in €		1.424,00	1.476,50	1.529,00			
8	Artikelnummer	1175	5422 300 408	5422 301 408	5422 302 408	 Differenzdruck- regler Ballorex DP DN 20 55-005184 125,00		
	Listenpreis in €		1.453,00	1.505,50	1.558,00			
9	Artikelnummer	1175	5422 300 409	5422 301 409	5422 302 409			
	Listenpreis in €		1.483,00	1.535,50	1.588,00			
10	Artikelnummer	1475	5422 300 410	5422 301 410	5422 302 410			
	Listenpreis in €		1.554,00	1.606,50	1.659,00			
11	Artikelnummer	1475	5422 300 411	5422 301 411	5422 302 411		 Autoflow® 55-005007 123,00	
	Listenpreis in €		1.584,00	1.636,50	1.689,00			
12	Artikelnummer	1475	5422 300 412	5422 301 412	5422 302 412			
	Listenpreis in €		1.613,00	1.665,50	1.718,00			
direkt zum Datenblatt:								

Comfort Kompakt-Mischstation FBM-18-HT1-WMZ-C69-EGO

Beschreibung:

Kompakt-Mischstation für Flächenheizung mit 2-Wege-Mischventil und 3-Punkt-Stellmotor, für witterungsgeführte Vorlauf temperaturregelung. Mit einem Hochtemperaturabgang für statische Heizflächen (z.B. Badheizkörper). Gewährleistet den vollautomatischen hydraulischen Abgleich der Station über das EGO-System. Im Unterputzschrank montierte Mischgruppe mit Umwälzpumpe, Edelstahlverteiler mit absperrbaren Durchflussanzeigern und Thermostatventileinsätzen mit EGO-Schnellverschluss, horizontale Anschlussgarnitur, mit Wärmezählerverrohrung, vormontierte und vorverdrahtete intelligente autonome elektrothermische EGO-Regelantriebe auf vormontierter Klemmleiste, optional Wasserzählereinbaustrecken für Trinkwasser kalt oder kalt + warm

Auslegungsdaten:

ausreichend für ca. 200 m² beheizte Fläche, abhängig vom Wärmebedarf
max. Volumenstrom: 2,14 m³/h
max. Primär-Betriebstemperatur: 80 °C

max. Sekundär-Betriebstemperatur: 20 - 50 °C
max. Betriebsdruck: 4 bar
mind. Differenzdruck Primär: 200 mbar

bestehend aus:

HT1: ein Hochtemperaturabgang, Anschluss 3/4" AG und Konus, RL mit Regulierventil

Mischgruppe:

2-Wege-Mischventil mit 3-Punkt-Stellmotor 230 V, Temperaturbegrenzer fix auf 55 °C, Beimischung aus Sekundärkreislauf über Regulierventil, Thermometer 20 - 60 °C, Pumpe Grundfos UPM3 Auto L 15-50, Rückschlagventil im Sekundärkreis

Edelstahlverteiler e-class 18 (DN 32) SFE-Ventil im VL- und RL-Balken, VL-Balken mit Durchflussanzeiger min/max, RL-Balken mit THV-Einsätzen VA mit EGO-Schnellverschluss

Anschlussgarnitur:

Wärmezählerdistanzrohr 3/4" Länge 110 mm

Kugelhahn DN 20 mit Fühlereinbaustück D = 5-5,2 mm M10x1 im Vor- und Rücklauf zweiter Kugelhahn DN 20 im Rücklauf

Primäranschlüsse:

links, horizontal mit 3/4" IG

Sekundäranschlüsse:

vertikal mit 3/4" AG und Konus

Comfort-Unterputzverteilerschrank C69

verzinkte Einbauzarge 110 mm

höhenverstellbare Füße bis 130 mm

Frontblende mit Stecktür in weiß RAL 9016

mit Stecklaschen und Drehriegel

Tiefe: 110 - 150 mm, Höhe: 760 - 890 mm

Nischeneinbauhöhe von OK FFB: 720 mm

Nischeneinbaubreite Schrankbreite + 20 mm

optional

Wärmezählereinbaustrecke W1 / W2

für Trinkwasser kalt oder kalt + warm

je 2 x DVGW-Kugelhahn DN 20

je 1 x Wasserzählerdistanzrohr 3/4"

Länge 110 mm, mit EPP-Dämmung,

Anschluss horizontal mit 3/4" IG



1 Hochtemperaturabgang

Hkr.	Warengruppe 541	Schrankbreite B in mm	FBM-18-HT1-H-WMZ-C69-EGO mit Elektrozubehör	FBM-18-HT1-H-W1-WMZ-C69-EGO mit Elektrozubehör	FBM-18-HT1-H-W2-WMZ-C69-EGO mit Elektrozubehör
2	Artikelnummer	875	5412 305 402	5412 306 402	5412 307 402
	Listenpreis in €		1.339,00	1.452,00	1.503,50
3	Artikelnummer	875	5412 305 403	5412 306 403	5412 307 403
	Listenpreis in €		1.478,00	1.531,00	1.583,00
4	Artikelnummer	875	5412 305 404	5412 306 404	5412 307 404
	Listenpreis in €		1.557,00	1.610,00	1.661,50
5	Artikelnummer	1025	5412 305 405	5412 306 405	5412 307 405
	Listenpreis in €		1.657,00	1.710,00	1.762,00
6	Artikelnummer	1025	5412 305 406	5412 306 406	5412 307 406
	Listenpreis in €		1.736,00	1.789,00	1.840,50
7	Artikelnummer	1025	5412 305 407	5412 306 407	5412 307 407
	Listenpreis in €		1.872,00	1.925,00	1.977,00
8	Artikelnummer	1175	5412 305 408	5412 306 408	5412 307 408
	Listenpreis in €		1.982,00	2.035,00	2.086,50
9	Artikelnummer	1175	5412 305 409	5412 306 409	5412 307 409
	Listenpreis in €		2.094,00	2.147,00	2.198,50
10	Artikelnummer	1175	5412 305 410	5412 306 410	5412 307 410
	Listenpreis in €		2.172,00	2.225,00	2.277,00
11	Artikelnummer	1475	5412 305 411	5412 306 411	5412 307 411
	Listenpreis in €		2.294,00	2.347,00	2.398,50
12	Artikelnummer	1475	5412 305 412	5412 306 412	5412 307 412
	Listenpreis in €		2.372,00	2.425,00	2.477,00
direkt zum Datenblatt:					

Optionales Zubehör mit Mehrpreis siehe S. 1.18 (Achtung eventuelle Schrankgrößenänderung)

Zirkulationsventil Kemper Multitherm DN 15



50-000213

198,00

Strangreguliertventil Ballorex Vario DN 20



55-005181

67,00

Differenzdruckregler Ballorex DP DN 20



55-005184

125,00

Autoflow®



55-005007

123,00

Comfort Kompakt-Mischstation FBM-18-HT2-WMZ-C69-EGO







Beschreibung:

wie Comfort Kompakt-Mischstation
FBM-18-HT1-H-WMZ-C69-EGO
jedoch mit zwei Hochtemperaturabgängen
für statische Heizflächen (z.B. Badheizkörper)



**Optionales
Zubehör mit
Mehrpreis**
siehe S. 1.18
(Achtung
eventuelle
Schrankgrößen-
änderung)

2 Hochtemperaturabgänge

Hkr.	Warengruppe 542	Schrank- breite B in mm	FBM-18-HT2-H-WMZ- C69-EGO mit Elektrozubehör	FBM-18-HT2-H-W1-WMZ- C69-EGO mit Elektrozubehör	FBM-18-HT2-H-W2-WMZ- C69-EGO mit Elektrozubehör			
2	Artikelnummer	875	5422 305 402	5422 306 402	5422 307 402	Zirkulationsventil Kemper Multitherm DN 15  50-000213 198,00		
	Listenpreis in €		1.420,50	1.473,00	1.525,50			
3	Artikelnummer	875	5422 305 403	5422 306 403	5422 307 403			
	Listenpreis in €		1.500,00	1.552,50	1.605,00			
4	Artikelnummer	1025	5422 305 404	5422 306 404	5422 307 404		Strangreguliertventil Ballorex Vario DN 20  55-005181 67,00	
	Listenpreis in €		1.599,50	1.652,00	1.704,50			
5	Artikelnummer	1025	5422 305 405	5422 306 405	5422 307 405			
	Listenpreis in €		1.679,00	1.731,50	1.784,00			
6	Artikelnummer	1025	5422 305 406	5422 306 406	5422 307 406			
	Listenpreis in €		1.757,50	1.810,00	1.862,50			
7	Artikelnummer	1175	5422 305 407	5422 306 407	5422 307 407			Differenzdruck- regler Ballorex DP DN 20  55-005184 125,00
	Listenpreis in €		1.925,00	1.977,50	2.030,00			
8	Artikelnummer	1175	5422 305 408	5422 306 408	5422 307 408			
	Listenpreis in €		2.003,50	2.056,00	2.108,50			
9	Artikelnummer	1175	5422 305 409	5422 306 409	5422 307 409			
	Listenpreis in €		2.115,50	2.168,00	2.220,50			
10	Artikelnummer	1475	5422 305 410	5422 306 410	5422 307 410	Autoflow®  55-005007 123,00		
	Listenpreis in €		2.236,00	2.288,50	2.341,00			
11	Artikelnummer	1475	5422 305 411	5422 306 411	5422 307 411			
	Listenpreis in €		2.315,50	2.368,00	2.420,50			
12	Artikelnummer	1475	5422 305 412	5422 306 412	5422 307 412			
	Listenpreis in €		2.394,00	2.446,50	2.499,00			
direkt zum Datenblatt:								

**Plug & Play
Montieren und fertig!**

Spart Zeit und Geld.

**Für Neubau und
Sanierung****EGO-KI-Chip mit
Intelligent Flow Control**Regelt permanent
und bedarfsgerecht.SPAR-
TIPP!**HYDRAULISCHER
ABGLEICH****ego****PRODUKTVORTEILE**

- ✓ **Hydraulischer Abgleich der neuesten Generation**
Die EGO-KI erkennt Nutzerverhalten und Systemumgebung selbstständig und regelt permanent und bedarfsgerecht.
- ✓ **Vollautomatische Adaption in unbekanntem Heizkreis**
Nie wieder aufwendige Berechnungen bei der Sanierung bzw. bei nachträglichem hydraulischen Abgleich von Verteilersystemen.
- ✓ **Technisch perfekt**
EGO übernimmt die Verantwortung für den korrekten hydraulischen Abgleich. Präziser, schneller und zuverlässiger als je zuvor.
- ✓ **Überlegene Energieeffizienz**
In Pumpe, Antrieb und Gesamtsystem.
- ✓ **Geringster Druckverlust und extrem schmutzresistent**
- ✓ **Passend für Ventile aller namhaften Hersteller**
- ✓ **Förderfähigkeit durch BAFA und KfW gewährleistet**

Comfort Mischstation FBM-S10-18-H-C69

Beschreibung:

Mischstation für Flächenheizung mit Systemtrennung, für witterungsgeführte Vorlauftemperaturregelung. Gewährleistet den voll-automatischen hydraulischen Abgleich der Station über das integrierte EGO-System. Im Unterputzschrank montierte Mischgruppe mit Umwälzpumpe, Edelstahlverteiler mit absperrbaren Durchflussanzeigern und Thermostatventileinsätzen mit EGO-Schnellverschluss. Horizontale Anschlussgarnitur, ohne Wärmezählerverrohrung, optional vormontierte und vorverdrahtete intelligente - autonome - elektrothermische EGO-Regelantriebe auf vormontierter Klemmleiste.

Auslegungsdaten:

ausreichend für ca. 120 m² beheizte Fläche, abhängig vom Wärmebedarf
 max. Volumenstrom: 2,14 m³/h
 max. Primär-Betriebstemperatur: 80 °C
 max. Sekundär-Betriebstemperatur: 20-50 °C
 max. Betriebsdruck: 4 bar
 mind. Differenzdruck Primär: 200 mbar

bestehend aus Systemtrennung:

Primär- (Hochtemperaturkreis) und Sekundärkreis (Niedertemperaturkreis) der Flächenheizung sind voneinander durch kupfergelöteten Plattenwärmeübertrager getrennt, max. Wärmeleistung 10 kW, Manometer 0-4 bar im Vorlaufbalken des Sekundärkreises montiert, Sicherheitsventil DN 15 2,5 bar und Membranausdehnungsgefäß (MAG) über Panzerschlauch am Rücklaufbalken montiert, Position des MAG links neben dem Verteiler

Mischgruppe:

2-Wege-Mischventil mit 3-Punkt-Stellmotor 230 V, Temperaturbegrenzer fix auf 55 °C, Beimischung aus Sekundärkreislauf über Regulierventil, Thermometer 20 - 60 °C, Pumpe Grundfos UPM3 Auto L 15-50, Rückschlagventil im Sekundärkreis
Edelstahlverteiler e-class 18 (DN 32) SFEE-Ventil im VL- und RL-Balken, VL-Balken mit Durchflussanzeiger min/max, RL-Balken mit THV-Einsätzen VA mit EGO-Schnellverschluss

Anschlussgarnitur:

2x Kugelhahn DN 20

Primäranschlüsse:

rechts, horizontal mit 3/4" IG

Sekundäranschlüsse:

vertikal mit 3/4" AG und Konus

Comfort-Unterputzverteilerschrank C69

verzinkte Einbauzarge Tiefe 110 mm höhenverstellbare Füße bis 130 mm Frontblende mit Stecktür in weiß RAL 9016 mit Stecklaschen und Drehriegel
 Tiefe: 110 - 150 mm, Höhe: 760 - 890 mm
 Nischeneinbauhöhe von OK FFB: 720 mm
 Nischeneinbaubreite Schrankbreite + 20 mm

optional:

EGO Regelantriebe 230 V mit strawalogiX RT-STA Klemmleiste 230 V (mit individueller Zuordnung der Regelantriebe zum Raumthermostat) - Beschreibung siehe Comfort Mischstation FBM-18-C-EGO



im Comfort UP-Schrank C69

Hkr.	Warengruppe 560	Schrankbreite B in mm	FBM-S10-18-H-C69 ohne Elektrozubehör	FBM-S10-18-H-C69-EGO mit Elektrozubehör
2	Artikelnummer	1025	5602 100 402	5602 105 402
	Listenpreis in €		1.469,00	1.718,00
3	Artikelnummer	1025	5602 100 403	5602 105 403
	Listenpreis in €		1.499,00	1.797,00
4	Artikelnummer	1025	5602 100 404	5602 105 404
	Listenpreis in €		1.528,00	1.876,00
5	Artikelnummer	1175	5602 100 405	5602 105 405
	Listenpreis in €		1.589,00	1.986,00
6	Artikelnummer	1175	5602 100 406	5602 105 406
	Listenpreis in €		1.618,00	2.065,00
7	Artikelnummer	1175	5602 100 407	5602 105 407
	Listenpreis in €		1.709,00	2.205,00
8	Artikelnummer	1475	5602 100 408	5602 105 408
	Listenpreis in €		1.780,00	2.326,00
9	Artikelnummer	1475	5602 100 409	5602 105 409
	Listenpreis in €		1.810,00	2.438,00
10	Artikelnummer	1475	5602 100 410	5602 105 410
	Listenpreis in €		1.839,00	2.516,00
11	Artikelnummer	1475	5602 100 411	5602 105 411
	Listenpreis in €		1.869,00	2.596,00
12	Artikelnummer	1475	5602 100 412	5602 105 412
	Listenpreis in €		1.898,00	2.674,00
direkt zum Datenblatt:				

Optionales Zubehör mit Mehrpreis siehe S. 1.18 (Achtung eventuelle Schrankgrößenänderung)

Strangregulierventil Ballorex Vario DN 20

55-005181
67,00

Differenzdruckregler Ballorex DP DN 20

55-005184
125,00

Autoflow®

55-005007
123,00

5.7 Comfort-Misch-Anschlussstationen mit Systemtrennung inkl. EGO-System

Comfort Mischstation FBM-S10-18-V-WMZ-C69

Beschreibung:

Mischstation für Flächenheizung mit Systemtrennung, für witterungsgeführte Vorlauf-temperaturregelung. Gewährleistet den vollautomatischen hydraulischen Abgleich der Station über das EGO-System. Das EGO-System besteht aus FBH-Anschlussverteiler e-class 18 (in Station montiert) und für jeden Heizkreis ein intelligenter autonomer elektrothermischer EGO-Regelantrieb (nicht im Lieferumfang). Platzhaltung für Klemmleiste und EGO-Regelantriebe. Im Unterputzschrank montierte Mischgruppe mit Umwälzpumpe. Edelstahlverteiler mit absperrbaren Durchflussanzeigern und Thermostatventileinsätzen mit EGO-Schnellverschluss, vertikale Anschlussgarnitur, mit Wärmezählerverrohrung optional Wasserzählereinbaustrecken für Trinkwasser kalt oder kalt + warm

Auslegungsdaten:

ausreichend für ca. 120 m² beheizte Fläche, abhängig vom Wärmebedarf
 max. Volumenstrom: 2,14 m³/h
 max. Primär-Betriebstemp.: 80 °C
 max. Sek.-Betriebstemp.: 20-50 °C
 max. Betriebsdruck: 4 bar
 mind. Differenzdruck Primär: 200 mbar

bestehend aus Systemtrennung:

Primär- (Hochtemperaturkreis) und Sekundärkreis (Niedertemperaturkreis) der Flächenheizung sind voneinander durch kupfergelöteten Plattenwärmeübertrager getrennt, max. Wärmeleistung 10 kW, Manometer 0-4 bar im Vorlaufbalken des Sekundärkreises montiert, Sicherheitsventil DN 15 2,5 bar und Membranausdehnungsgefäß (MAG) über Panzerschlauch am Rücklaufbalken montiert, Position des MAG links neben dem Verteiler

Mischgruppe:

2-Wege-Mischventil mit 3-Punkt-Stellmotor 230 V, Temperaturbegrenzer fix auf 55 °C, Beimischung aus Sekundärkreislauf über Regulierventil, Thermometer 20 - 60 °C, Pumpe Grundfos UPM3 Auto L 15-50, Rückschlagventil im Sekundärkreis
Edelstahlverteiler e-class 18 (DN 32) SFEE-Ventil im VL- und RL-Balken, VL-Balken mit Durchflussanzeiger min/max, RL-Balken mit THV-Einsätzen VA mit EGO-Schnellverschluss

Anschlussgarnitur:

Wärmezählerdistanzrohr 3/4" Länge 110 mm
 2 x 90° Winkelanschlussstück im Rücklauf und Kugelhahn DN 20 mit Fühlereinbaustück D = 5-5,2 mm, M10x1 im Vor- und Rücklauf zweiter Kugelhahn DN 20 im Rücklauf

Primäranschlüsse: rechts, vertikal mit 3/4" IG

Sekundäranschlüsse: vertikal mit 3/4" AG und Konus

Comfort-Unterputzverteilerschrank C69

verzinkte Einbauzarge Tiefe 110 mm
 höhenverstellbare Füße bis 130 mm
 Frontblende mit Stecktür in weiß RAL 9016 mit Stecklaschen und Drehriegel
 Tiefe: 110 - 150 mm, Höhe: 760 - 890 mm
 Nischeneinbauhöhe von OK FFB: 720 mm
 Nischeneinbaubreite Schrankbreite + 20 mm

optional:

Wasserzählereinbaustrecke W1 / W2 für Trinkwasser kalt oder kalt + warm
 je 2 x DVGW-Kugelhahn DN 20
 je 1 x Wasserzählerdistanzrohr 3/4" Länge 110 mm, mit EPP-Dämmung, Anschluss horizontal mit 3/4" IG



im Comfort UP-Schrank C69

Hkr.	Schrankbreite B in mm	Warengruppe 560	Comfort Mischstation FBM-S10-18-V-WMZ-C69 ohne Elektrozubehör	Comfort Mischstation FBM-S10-18-V-W1-WMZ-C69 ohne Elektrozubehör	Comfort Mischstation FBM-S10-18-V-W2-WMZ-C69 ohne Elektrozubehör
2	1175	Artikelnummer	5602 400 402	5602 401 402	5602 402 402
		Listenpreis in €	1.558,00	1.611,00	1.663,00
3	1175	Artikelnummer	5602 400 403	5602 401 403	5602 402 403
		Listenpreis in €	1.588,00	1.641,00	1.693,00
4	1175	Artikelnummer	5602 400 404	5602 401 404	5602 402 404
		Listenpreis in €	1.617,00	1.670,00	1.722,00
5	1175	Artikelnummer	5602 400 405	5602 401 405	5602 402 405
		Listenpreis in €	1.647,00	1.700,00	1.752,00
6	1475	Artikelnummer	5602 400 406	5602 401 406	5602 402 406
		Listenpreis in €	1.718,00	1.771,00	1.823,00
7	1475	Artikelnummer	5602 400 407	5602 401 407	5602 402 407
		Listenpreis in €	1.809,00	1.862,00	1.914,00
8	1775	Artikelnummer	5602 400 408	5602 401 408	5602 402 408
		Listenpreis in €	1.838,00	1.891,00	1.943,00
9	1475	Artikelnummer	5602 400 409	5602 401 409	5602 402 409
		Listenpreis in €	1.868,00	1.921,00	1.973,00
10	1475	Artikelnummer	5602 400 410	5602 401 410	5602 402 410
		Listenpreis in €	1.897,00	1.950,00	2.002,00
11	1475	Artikelnummer	5602 400 411	5602 401 411	5602 402 411
		Listenpreis in €	1.927,00	1.980,00	2.032,00
direkt zum Datenblatt:					

Optionales Zubehör mit Mehrpreis
 siehe S. 1.18
 (Achtung eventuelle Schrankgrößenänderung)

Zirkulationsventil Kemper Multitherm DN 15



50-000213

198,00

Strangreguliertventil Ballorex Vario DN 20



55-005181

67,00

Differenzdruckregler Ballorex DP DN 20



55-005184

125,00

Autoflow®



55-005007

123,00

Comfort Mischstation FBM-S10-18-V-WMZ-C69

Beschreibung:

wie Comfort Mischstation FBM-S10-18-V-WMZ-C69 jedoch mit vormontierten und vorverdrahteten EGO Regelantrieben auf vormontierter Klemmleiste

Hinweis:

Für die Funktion des EGO ist ein Zweipunkt-Raumtemperaturregler erforderlich. Max. Vorlauftemperatur: 60 °C (in Stellung Automatik ist die Vorlauftemperaturbegrenzung aktiv)

bestehend aus:

Intelligenter - autonomer - elektrothermischer Regelantrieb 230 V NC, der in Kombination mit handelsüblichen Raumthermostaten den automatischen und bedarfsgerechten hydraulischen Abgleich der Heizkreise eines Heizkreisverteilers in Flächenheizungssystemen vornimmt. Temperaturfühler geeignet für Flächenheizungsrohre aus Kunststoff, Metall oder Kombination daraus, mit Außendurchmesser von 12 bis 20 mm.

strawalogiX RT-STA Klemmleiste 230 V, mit individueller Zuordnung der Regelantriebe zum Raumthermostat



Optionales Zubehör mit Mehrpreis
siehe S. 1.18
(Achtung eventuelle Schrankgrößenänderung)

im Comfort UP-Schrank C69

Hkr.	Schrankbreite B in mm	Warengruppe 560	FBM-S10-18-V-WMZ-C69-EGO mit Elektrozubehör	FBM-S10-18-V-W1-WMZ-C69-EGO mit Elektrozubehör	FBM-S10-18-V-W2-WMZ-C69-EGO mit Elektrozubehör
2	1175	Artikelnummer	5602 405 402	5602 406 402	5602 407 402
		Listenpreis in €	1.807,00	1.860,00	1.912,00
3	1175	Artikelnummer	5602 405 403	5602 406 403	5602 407 403
		Listenpreis in €	1.886,00	1.939,00	1.991,00
4	1175	Artikelnummer	5602 405 404	5602 406 404	5602 407 404
		Listenpreis in €	1.965,00	2.018,00	2.070,00
5	1175	Artikelnummer	5602 405 405	5602 406 405	5602 407 405
		Listenpreis in €	2.044,00	2.097,00	2.149,00
6	1475	Artikelnummer	5602 405 406	5602 406 406	5602 407 406
		Listenpreis in €	2.165,00	2.218,00	2.270,00
7	1475	Artikelnummer	5602 405 407	5602 406 407	5602 407 407
		Listenpreis in €	2.305,00	2.358,00	2.410,00
8	1775	Artikelnummer	5602 405 408	5602 406 408	5602 407 408
		Listenpreis in €	2.384,00	2.437,00	2.489,00
9	1475	Artikelnummer	5602 405 409	5602 406 409	5602 407 409
		Listenpreis in €	2.496,00	2.549,00	2.601,00
10	1475	Artikelnummer	5602 405 410	5602 406 410	5602 407 410
		Listenpreis in €	2.574,00	2.627,00	2.679,00
11	1475	Artikelnummer	5602 405 411	5602 406 411	5602 407 411
		Listenpreis in €	2.654,00	2.707,00	2.759,00
direkt zum Datenblatt:					

Zirkulationsventil Kemper Multitherm DN 15

50-000213
198,00

Strangreguliertventil Ballorex Vario DN 20

55-005181
67,00

Differenzdruckregler Ballorex DP DN 20

55-005184
125,00

Autoflow®

55-005007
123,00

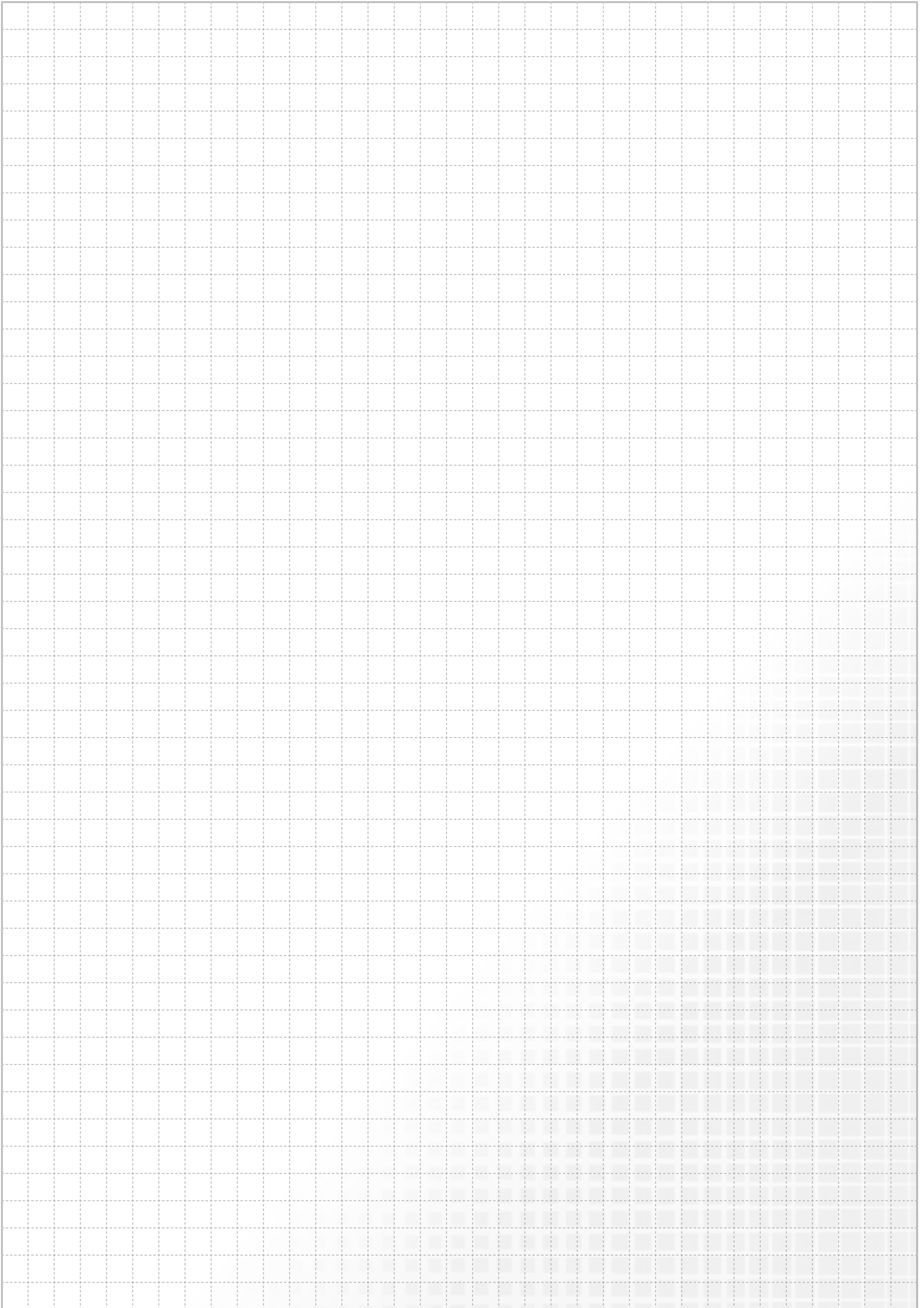



**STANDARD-ANSCHLUSS-
STATIONEN FÜR FUSSBODENHEIZ-
KREISE, HEIZKÖRPER UND
WOHNUNGSANSCHLUSS**

6.

6.1 Standard-Anschlussstationen Inhaltsverzeichnis

Primäranschluss	Wärme-zählereinbau-strecke	Wasser-zählereinbau-strecke	Klemmleiste + Stellantrieb + Verdrahtung	Seite
-----------------	----------------------------	-----------------------------	--	-------

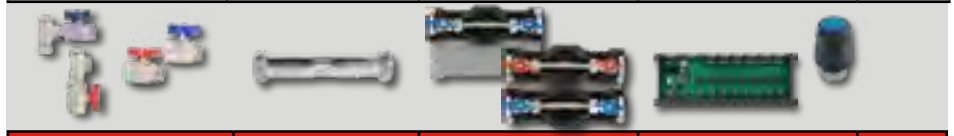

6.1.1
Anschlussstation H 63
im *Unterputzschrank 80*
Einbauhöhe von OK FFB 640 mm
Einbautiefe 80-120 mm

horizontal				6.5
horizontal			X	6.5
horizontal	X			6.7
horizontal	X	kalt		6.7
horizontal	X	kalt + warm		6.7
horizontal	X		X	6.7
horizontal	X	kalt	X	6.7
horizontal	X	kalt + warm	X	6.7
vertikal				6.6
vertikal			X	6.6
vertikal	X			6.9
vertikal	X	kalt		6.9
vertikal	X	kalt + warm		6.9
vertikal	X		X	6.9
vertikal	X	kalt	X	6.9
vertikal	X	kalt + warm	X	6.9

6.1.2
Anschlussstation H 63
im *Unterputzschrank 69*
Einbauhöhe von OK FFB 640 mm
Einbautiefe 110-150 mm

vertikal	X			6.8
vertikal	X	kalt		6.8
vertikal	X	kalt + warm		6.8
vertikal	X		X	6.8
vertikal	X	kalt	X	6.8
vertikal	X	kalt + warm	X	6.8

6.1.3
Anschlussstation H 63
im *Aufputzschrank A*
Einbauhöhe von OK FFB 610 mm
Bautiefe 125 mm

vertikal				6.10
vertikal			X	6.10
vertikal	X			6.11
vertikal	X	kalt		6.11
vertikal	X	kalt + warm		6.11
vertikal	X		X	6.11
vertikal	X	kalt	X	6.11
vertikal	X	kalt + warm	X	6.11

Primäranschluss	Wärme- zählereinbau- strecke	Wasser- zählereinbau- strecke	Klemmleiste + Stellantrieb + Verdrahtung	Seite
-----------------	------------------------------------	-------------------------------------	--	-------

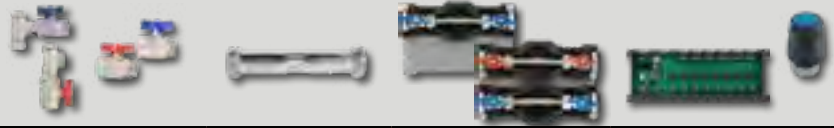

horizontal				6.12
horizontal			X	6.12
horizontal	X			6.12
horizontal	X	kalt		6.12
horizontal	X	kalt + warm		6.12
horizontal	X		X	6.12
horizontal	X	kalt	X	6.12
horizontal	X	kalt + warm	X	6.12
vertikal				6.13
vertikal			X	6.13
vertikal	X			6.13
vertikal	X	kalt		6.13
vertikal	X	kalt + warm		6.13
vertikal	X		X	6.13
vertikal	X	kalt	X	6.13
vertikal	X	kalt + warm	X	6.13

vertikal	X			6.13
vertikal	X	kalt		6.13
vertikal	X	kalt + warm		6.13
vertikal	X		X	6.13
vertikal	X	kalt	X	6.13
vertikal	X	kalt + warm	X	6.13

vertikal				6.14
vertikal			X	6.14
vertikal	X			6.14
vertikal	X	kalt		6.14
vertikal	X	kalt + warm		6.14
vertikal	X		X	6.14
vertikal	X	kalt	X	6.14
vertikal	X	kalt + warm	X	6.14

6.1.1
Anschlussstation H 52
im *Unterputzschrank 80*
Einbauhöhe von OK FFB 640 mm
Einbautiefe 80-120 mm



6.1.2
Anschlussstation H 52
im *Unterputzschrank 69*
Einbauhöhe von OK FFB 640 mm
Einbautiefe 110-150 mm



6.1.3
Anschlussstation H 52
im *Aufputzschrank A*
Einbauhöhe von OK FFB 610 mm
Bautiefe 125 mm



	Seite
6.1. ANSCHLUSSTATION H 63	6.5
6.2. ANSCHLUSSTATION H 52	6.12
6.3. WOHNUNGSANSCHLUSSTATION FÜR 1 WOHNUNGSANSCHLUSS.....	6.15
6.4. WOHNUNGSANSCHLUSSTATION FÜR MEHRERE WOHNUNGSANSCHLÜSSE.....	6.19
6.5. ANSCHLUSSBEISPIELE	6.20

ANSCHLUSS- STATIONEN

Anschlussstation H 63h**Beschreibung:**

Anschlussstation für Flächenheizung und -kühlung im Unterputzschrank montierter Edelstahlverteiler mit regulierbaren Durchflussanzeigern und Thermostatventileinsätzen (30x1,5) und horizontale Anschlussgarnitur ohne Wärmezählerverrohrung.

Auslegungsdaten:

max. Volumenstrom: 2,14 m³/h
max. Betriebstemperatur: -10 - 70 °C
max. Betriebsdruck: 4 bar

bestehend aus:

Edelstahlverteiler e-class 63 (DN 32)
SFEE-Ventil im VL- und RL-Balken
VL-Balken mit Regolux DFA 0-3 l/min
RL-Balken mit THV-Einsätzen VA 30x1,5

Anschlussgarnitur

2 x Kugelhahn DN 20

Primäranschlüsse:

links, horizontal bzw. vertikal mit 3/4" IG

Sekundäranschlüsse:

vertikal mit 3/4"AG und Konus

Unterputzverteilerschrank 80

verzinkte Einbauzarge Tiefe 80 mm
höhenverstellbare Füße bis 70 mm
Fronblende mit Stecktür in Weiß RAL 9016
mit Stecklaschen und Drehriegel
Tiefe: 80-120 mm
Höhe: 710-780 mm
Nischeneinbauhöhe von OK FFB: 640 mm
Nischeneinbaubreite Schrankbreite + 20mm



Hkr.	Warengruppe 50	Breite	H 63h
2	Artikelnummer	330	50+066302
	Listenpreis in €		224,00
3	Artikelnummer	385	50+066303
	Listenpreis in €		255,00
4	Artikelnummer	435	50+066304
	Listenpreis in €		284,00
5	Artikelnummer	490	50+066305
	Listenpreis in €		328,00
6	Artikelnummer	575	50+066306
	Listenpreis in €		361,00
7	Artikelnummer	575	50+066307
	Listenpreis in €		391,00
8	Artikelnummer	725	50+066308
	Listenpreis in €		439,00
9	Artikelnummer	725	50+066309
	Listenpreis in €		467,00
10	Artikelnummer	725	50+066310
	Listenpreis in €		496,00
11	Artikelnummer	875	50+066311
	Listenpreis in €		540,00
12	Artikelnummer	875	50+066312
	Listenpreis in €		568,00

[direkt zum Datenblatt:](#)



strawalogiX RT6-STAB8
230 V und
strawatherm 230 V
+ Vorverdrahtung

50+000002X

180,50

50+000003X

196,00

50+000004X

211,50

50+000005X

227,00

50+000006X

242,50

50+000007X

258,00

50+000008X

273,50

50+000009X

321,50

50+000010X

337,00

50+000011X

352,50

50+000012X

368,00



**Optionales
Zubehör mit
Mehrpreis**
siehe S. 1.18
(Achtung
eventuelle
Schrankgrößen-
änderung)

Strangreguliertventil
Ballorex Vario DN
20



55-005181

67,00

Differenzdruck-
regler Ballorex DP
DN 20



55-005184

125,00

Autoflow ®



55-005007

123,00

6.1 Fußbodenheizkreis-Anschlussstationen

Anschlussstation H 63

Beschreibung:

Anschlussstation für Flächenheizung und -kühlung im Unterputzschrank montierter Edelstahlverteiler mit regulierbaren Durchflussanzeigern und Thermostatventileinsätzen (30x1,5) und vertikale Anschlussgarnitur ohne Wärmezählerverrohrung.

Auslegungsdaten:

max. Volumenstrom: 2,14 m³/h
max. Betriebstemperatur: -10 - 70 °C
max. Betriebsdruck: 4 bar

bestehend aus:

Edelstahlverteiler e-class 63 (DN 32)
SFEE-Ventil im VL- und RL-Balken
VL-Balken mit Regolux DFA 0-3 l/min
RL-Balken mit THV-Einsätzen VA 30x1,5

Anschlussgarnitur

2 x 90 Grad Anschlusswinkel und
2 x Kugelhahn DN 20

Primäranschlüsse:

links, horizontal bzw. vertikal mit 3/4" IG

Sekundäranschlüsse:

vertikal mit 3/4"AG und Konus

Unterputzverteilerschrank 80

verzinkte Einbauzarge Tiefe 80 mm
höhenverstellbare FüÙe bis 70 mm
Fronblende mit Stecktür in Weiß RAL 9016
mit Stecklaschen und Drehriegel
Tiefe: 80-120 mm
Höhe: 710-780 mm
Nischeneinbauhöhe von OK FFB: 640 mm
Nischeneinbaubreite Schrankbreite + 20mm



Hkr.	Warengruppe 50	Breite	H 63
2	Artikelnummer	435	50+006302
	Listenpreis in €		262,00
3	Artikelnummer	490	50+006303
	Listenpreis in €		302,00
4	Artikelnummer	490	50+006304
	Listenpreis in €		332,00
5	Artikelnummer	575	50+006305
	Listenpreis in €		366,00
6	Artikelnummer	725	50+006306
	Listenpreis in €		412,00
7	Artikelnummer	725	50+006307
	Listenpreis in €		442,00
8	Artikelnummer	725	50+006308
	Listenpreis in €		471,00
9	Artikelnummer	875	50+006309
	Listenpreis in €		514,00
10	Artikelnummer	875	50+006310
	Listenpreis in €		543,00
11	Artikelnummer	875	50+006311
	Listenpreis in €		572,00
12	Artikelnummer	1025	50+006312
	Listenpreis in €		621,00

[direkt zum Datenblatt:](#)



strawalogiX RT6-STAB
230 V und
strawatherm 230 V +
Vorverdrahtung

50+000002X	180,50
50+000003X	196,00
50+000004X	211,50
50+000005X	227,00
50+000006X	242,50
50+000007X	258,00
50+000008X	273,50
50+000009X	321,50
50+000010X	337,00
50+000011X	352,50
50+000012X	368,00



**Optionales
Zubehör mit
Mehrpreis**
siehe S. 1.18
(Achtung
eventuelle
Schrankgrößen-
änderung)

Strangreguliertventil
Ballorex Vario DN
20



55-005181

67,00

Differenzdruck-
regler Ballorex DP
DN 20



55-005184

125,00

Autoflow ®



55-005007

123,00

Anschlussstation H 63h WMZ**Beschreibung:**

Anschlussstation für Flächenheizung und -kühlung im Unterputzschrank montierter Edelstahlverteiler mit regulierbaren Durchflussanzeigern und Thermostatventileinsätzen (30x1,5) und horizontale Anschlussgarnitur mit Wärmezählerverrohrung, Optional mit Wasserzählerverrohrung für Trinkwasser kalt bzw. warm + kalt

Auslegungsdaten:

max. Volumenstrom: 2,14 m³/h
max. Betriebstemperatur: -10 - 70 °C
max. Betriebsdruck: 4 bar

bestehend aus:

Edelstahlverteiler e-class 63 (DN 32)
SFEE-Ventil im VL- und RL-Balken
VL-Balken mit Regolux DFA 0-3 l/min
RL-Balken mit THV-Einsätzen VA 30x1,5

Anschlussgarnitur

Wärmezählerdistanzrohr 3/4" Länge 110mm
Kugelhahn DN 20 mit Fühlereinbaustück
D=5-5,2mm M10x1 im Vor- und Rücklauf
zweiter Kugelhahn DN 20 im Rücklauf

Primäranschlüsse:

links, horizontal bzw. vertikal mit 3/4"IG

Sekundäranschlüsse:

vertikal mit 3/4"AG und Konus

Unterputzverteilerschrank 80 bzw. 69:

verzinkte Einbauzarge Tiefe 80 mm
bzw. 110 mm
höhenverstellbare Füße bis 70 mm
Fronblende mit Stecktür in Weiß RAL 9016
mit Stecklaschen und Drehriegel
Tiefe: 80-120 mm bzw. 110-150 mm
Höhe: 710-780 mm
Nischeneinbauhöhe von OK FFB: 640 mm

strawalogiX RT6-STA8
230 V und
strawa-therm 230 V
+ Vorverdrahtung
siehe S. 6.6



Hkr.	Warengruppe 56	Breite	H 63h-WMZ	H 63h-W1-WMZ	H 63h-W2-WMZ
2	Artikelnummer	490	56+066302	56+136302	56+146302
	Listenpreis in €		270,00	329,00	382,00
3	Artikelnummer	575	56+066303	56+136303	56+146303
	Listenpreis in €		303,00	356,00	409,00
4	Artikelnummer	725	56+066304	56+136304	56+146304
	Listenpreis in €		353,00	406,00	459,00
5	Artikelnummer	725	56+066305	56+136305	56+146305
	Listenpreis in €		381,00	434,00	487,00
6	Artikelnummer	725	56+066306	56+136306	56+146306
	Listenpreis in €		407,00	460,00	513,00
7	Artikelnummer	875	56+066307	56+136307	56+146307
	Listenpreis in €		452,00	505,00	558,00
8	Artikelnummer	875	56+066308	56+136308	56+146308
	Listenpreis in €		481,00	534,00	587,00
9	Artikelnummer	875	56+066309	56+136309	56+146309
	Listenpreis in €		509,00	562,00	615,00
10	Artikelnummer	1025	56+066310	56+136310	56+146310
	Listenpreis in €		560,00	613,00	666,00
11	Artikelnummer	1025	56+066311	56+136311	56+146311
	Listenpreis in €		589,00	642,00	695,00
12	Artikelnummer	1025	56+066312	56+136312	56+146312
	Listenpreis in €		616,00	669,00	722,00
direkt zum Datenblatt:					

**Optionales
Zubehör mit
Mehrpreis**
siehe S. 1.18
(Achtung
eventuelle
Schrankgrößen-
änderung)

Zirkulationsventil
Kemper Multitherm
DN 15



50-000213

198,00

Strangreguliertventil
Ballorex Vario DN
20



55-005181

67,00

Differenzdruck-
regler Ballorex DP
DN 20



55-005184

125,00

Autoflow®



55-005007

123,00

6.1 Fußbodenheizkreis-Anschlussstationen

Anschlussstation H 63 WMZ

Beschreibung:

Anschlussstation für Flächenheizung und -kühlung im Unterputzschrank montierter Edelstahlverteiler mit regulierbaren Durchflussanzeigern und Thermostatventileinsätzen (30x1,5) und vertikale Anschlussgarnitur mit Wärmezählerverrohrung.
Optional mit Wasserzählerverrohrung für Trinkwasser kalt bzw. warm + kalt

Auslegungsdaten:

max. Volumenstrom: 2,14 m³/h
max. Betriebstemperatur: -10 - 70 °C
max. Betriebsdruck: 4 bar

bestehend aus:

Edelstahlverteiler e-class 63 (DN 32)
SFEE-Ventil im VL- und RL-Balken
VL-Balken mit Regolux DFA 0-3 l/min
RL-Balken mit THV-Einsätzen VA 30x1,5

Anschlussgarnitur

2x 90 Grad Anschlusswinkel, Wärmezählerdistanzrohr 3/4" Länge 110mm
Kugelhahn DN 20 mit Fühlereinbaustück
D=5-5,2mm M10x1 im Vor- und Rücklauf
zweiter Kugelhahn DN 20 im Rücklauf

Primäranschlüsse:

links, horizontal bzw. vertikal mit 3/4"IG

Sekundäranschlüsse:

vertikal mit 3/4"AG und Konus

Unterputzverteilerschrank 80 bzw. 69:

verzinkte Einbauzarge Tiefe 80 mm bzw. 110 mm
höhenverstellbare Füße bis 70 mm
Fronblende mit Stecktür in Weiß RAL 9016 mit Stecklaschen und Drehriegel
Tiefe: 80-120 mm bzw. 110-150 mm
Höhe: 710-780 mm
Nischeneinbauhöhe von OK FFB: 640 mm

**Optionales
Zubehör mit
Mehrpreis**
siehe S. 1.18
(Achtung
eventuelle
Schrankgrößen-
änderung)



Hkr.	Warengruppe 56	Breite	H 63 WMZ-69	H 63-W1-WMZ-69	H 63-W2-WMZ-69	strawalogiX RT6-STA8 230 V und strawatherm 230 V + Vorverdrahtung
2	Artikelnummer	435	56+006302	56+116302	56+126302	50+000002X
	Listenpreis in €		288,00	349,00	421,00	180,50
3	Artikelnummer	490	56+006303	56+116303	56+126303	50+000003X
	Listenpreis in €		328,00	379,00	451,00	196,00
4	Artikelnummer	490	56+006304	56+116304	56+126304	50+000004X
	Listenpreis in €		358,00	408,00	480,00	211,50
5	Artikelnummer	575	56+006305	56+116305	56+126305	50+000005X
	Listenpreis in €		392,00	442,00	509,00	227,00
6	Artikelnummer	725	56+006306	56+116306	56+126306	50+000006X
	Listenpreis in €		438,00	490,00	557,00	242,50
7	Artikelnummer	725	56+006307	56+116307	56+126307	50+000007X
	Listenpreis in €		468,00	523,00	585,00	258,00
8	Artikelnummer	725	56+006308	56+116308	56+126308	50+000008X
	Listenpreis in €		497,00	552,00	614,00	273,50
9	Artikelnummer	875	56+006309	56+116309	56+126309	50+000009X
	Listenpreis in €		540,00	595,00	657,00	321,50
10	Artikelnummer	875	56+006310	56+116310	56+126310	50+000010X
	Listenpreis in €		569,00	624,00	686,00	337,00
11	Artikelnummer	875	56+006311	56+116311	56+126311	50+000011X
	Listenpreis in €		598,00	651,00	713,00	352,50
12	Artikelnummer	1025	56+006312	56+116312	56+126312	50+000012X
	Listenpreis in €		647,00	702,00	764,00	368,00
direkt zum Datenblatt:						

Anschlussstation H 63 WMZ**Beschreibung:**

Anschlussstation für Flächenheizung und -kühlung im Unterputzschrank montierter Edelstahlverteiler mit regulierbaren Durchflussanzeigern und Thermostatventileinsätzen (30x1,5) und vertikale Anschlussgarnitur mit Wärmezählerverrohrung. Optional mit Wasserzählerverrohrung für Trinkwasser kalt bzw. warm + kalt

Auslegungsdaten:

max. Volumenstrom: 2,14 m³/h
max. Betriebstemperatur: -10 - 70 °C
max. Betriebsdruck: 4 bar

bestehend aus:

Edelstahlverteiler e-class 63 (DN 32)
SFEE-Ventil im VL- und RL-Balken
VL-Balken mit Regolux DFA 0-3 l/min
RL-Balken mit THV-Einsätzen VA 30x1,5

Anschlussgarnitur

2x 90 Grad Anschlusswinkel, Wärmezählerdistanzrohr 3/4" Länge 110 mm
Kugelhahn DN 20 mit Fühlereinbaustück D=5-5,2mm M10x1 im Vor- und Rücklauf
zweiter Kugelhahn DN 20 im Rücklauf

Primäranschlüsse:

links, horizontal bzw. vertikal mit 3/4"IG

Sekundäranschlüsse:

vertikal mit 3/4"AG und Konus

Unterputzverteilerschrank 80 bzw. 69:

verzinkte Einbauzarge Tiefe 80 mm bzw. 110 mm
höhenverstellbare Füße bis 70 mm
Fronblende mit Stecktür in Weiß RAL 9016 mit Stecklaschen und Drehriegel
Tiefe: 80-120 mm bzw. 110-150 mm
Höhe: 710-780 mm
Nischeneinbauhöhe von OK FFB: 640 mm

strawalogiX RT6-STA8
230 V und
strawa-therm 230 V
+ Vorverdrahtung
siehe S. 6.8



Hkr.	Warengruppe 56	Breite	H 63 WMZ-80	H 63-W1-WMZ-80	H 63-W2-WMZ-80
2	Artikelnummer	435	56+806302	56+816302	56+826302
	Listenpreis in €		288,00	349,00	421,00
3	Artikelnummer	490	56+806303	56+816303	56+826303
	Listenpreis in €		328,00	379,00	451,00
4	Artikelnummer	490	56+806304	56+816304	56+826304
	Listenpreis in €		358,00	408,00	480,00
5	Artikelnummer	575	56+806305	56+816305	56+826305
	Listenpreis in €		392,00	442,00	509,00
6	Artikelnummer	725	56+806306	56+816306	56+826306
	Listenpreis in €		438,00	490,00	557,00
7	Artikelnummer	725	56+806307	56+816307	56+826307
	Listenpreis in €		468,00	523,00	585,00
8	Artikelnummer	725	56+806308	56+816308	56+826308
	Listenpreis in €		497,00	552,00	614,00
9	Artikelnummer	875	56+806309	56+816309	56+826309
	Listenpreis in €		540,00	595,00	657,00
10	Artikelnummer	875	56+806310	56+816310	56+826310
	Listenpreis in €		569,00	624,00	686,00
11	Artikelnummer	875	56+806311	56+816311	56+826311
	Listenpreis in €		598,00	651,00	713,00
12	Artikelnummer	1025	56+806312	56+816312	56+826312
	Listenpreis in €		647,00	702,00	764,00
direkt zum Datenblatt:					

**Optionales
Zubehör mit
Mehrpreis**
siehe S. 1.18
(Achtung
eventuelle
Schrankgrößen-
änderung)

Zirkulationsventil
Kemper Multitherm
DN 15



50-000213

198,00

Strangreguliertventil
Ballorex Vario DN
20



55-005181

67,00

Differenzdruck-
regler Ballorex DP
DN 20



55-005184

125,00

Autoflow®



55-005007

123,00

6.1 Fußbodenheizkreis-Anschlussstationen

Anschlussstation H 63 AP

Beschreibung:

Anschlussstation für Flächenheizung und -kühlung im Aufputzschrank montierter Edelstahlverteiler mit regulierbaren Durchflussanzeigern und Thermostatventileinsätzen (30x1,5) und vertikale Anschlussgarnitur mit Wärmezählerverrohrung.

Auslegungsdaten:

max. Volumenstrom: 2,14 m³/h
max. Betriebstemperatur: -10 - 70 °C
max. Betriebsdruck: 4 bar

bestehend aus:

Edelstahlverteiler e-class 63 (DN 32)
SFEE-Ventil im VL- und RL-Balken
VL-Balken mit Regolux DFA 0-3 l/min
RL-Balken mit THV-Einsätzen VA 30x1,5

Anschlussgarnitur

2x 90 Grad Anschlusswinkel und
2x Kugelhahn DN 20

Primäranschlüsse:

links, vertikal mit 3/4"IG

Sekundäranschlüsse:

vertikal mit 3/4"AG und Konus

Aufputzverteilerschrank A

höhenverstellbare Füße bis 130 mm
kompletter Schrank mit Stecktür in
Weiß RAL 9016 und Drehriegel
Tiefe: 125 mm
Höhe: 620-750 mm
OK FFB: 610 mm



Hkr.	Schrankbreite B in mm	Warengruppe 50	H 63 AP
2	392	Artikelnummer	50+506302
		Listenpreis in €	281,00
3	442	Artikelnummer	50+506303
		Listenpreis in €	309,00
4	496	Artikelnummer	50+506304
		Listenpreis in €	350,00
5	582	Artikelnummer	50+506305
		Listenpreis in €	388,00
6	582	Artikelnummer	50+506306
		Listenpreis in €	415,00
7	732	Artikelnummer	50+506307
		Listenpreis in €	458,00
8	732	Artikelnummer	50+506308
		Listenpreis in €	487,00
9	732	Artikelnummer	50+506309
		Listenpreis in €	515,00
10	882	Artikelnummer	50+506310
		Listenpreis in €	559,00
11	882	Artikelnummer	50+506311
		Listenpreis in €	588,00
12	882	Artikelnummer	50+506312
		Listenpreis in €	615,00

[direkt zum Datenblatt:](#)



strawlogiX RT6-STAB
230 V und
strawa-therm 230 V
+ Vorverdrahtung

50+000002X

180,50

50+000003X

196,00

50+000004X

211,50

50+000005X

227,00

50+000006X

242,50

50+000007X

258,00

50+000008X

273,50

50+000009X

321,50

50+000010X

337,00

50+000011X

352,50

50+000012X

368,00



**Optionales
Zubehör mit
Mehrpreis**
siehe S. 1.18
(Achtung
eventuelle
Schrankgrößen-
änderung)

Strangreguliertventil
Ballorex Vario DN
20



55-005181

67,00

Differenzdruck-
regler Ballorex DP
DN 20



55-005184

125,00

Autoflow ®



55-005007

123,00

Anschlussstation H 63 AP**Beschreibung:**

Anschlussstation für Flächenheizung und -kühlung im Aufputzschrank montierter Edelstahlverteiler mit regulierbaren Durchflussanzeigern und Thermostatventileinsätzen (30x1,5) und vertikale Anschlussgarnitur ohne Wärmezählerverrohrung. Optional mit Wasserzählerverrohrung für Trinkwasser kalt bzw. warm + kalt

Auslegungsdaten:

max. Volumenstrom: 2,14 m³/h
max. Betriebstemperatur: -10 - 70 °C
max. Betriebsdruck: 4 bar

bestehend aus:

Edelstahlverteiler e-class 63 (DN 32)
SFEE-Ventil im VL- und RL-Balken
VL-Balken mit Regolux DFA 0-3 l/min
RL-Balken mit THV-Einsätzen VA 30x1,5

Anschlussgarnitur

Wärmezählerdistanzrohr 3/4" Länge 110mm
90 Grad Winkelanschlussstück und Kugelhahn DN 20 mit Fühlereinbaustück D=5-5,2mm M10x1 im Vor- und Rücklauf zweiter Kugelhahn DN 20 im Rücklauf

Primäranschlüsse:

links, vertikal mit 3/4"IG

Sekundäranschlüsse:

vertikal mit 3/4"AG und Konus

Aufputzverteilerschrank A

höhenverstellbare Füße bis 130 mm
kompletter Schrank mit Stecktür in Weiß RAL 9016 und Drehriegel
Tiefe: 125 mm
Höhe: 620-750 mm
OK FFB: 610 mm

strawalogiX RT6-STA8
230 V und
strawa-therm 230 V
+ Vorverdrahtung
siehe S. 6.10



**Optionales
Zubehör mit
Mehrpreis**
siehe S. 1.18
(Achtung
eventuelle
Schrankgrößen-
änderung)

Hkr.	Schrankbreite B in mm	Warengruppe 50	H 63 WMZ AP	H 63-W1-WMZ AP	H 63-W2-WMZ AP
2	392	Artikelnummer	56+506302	56+616302	56+626302
		Listenpreis in €	301,00	363,00	432,00
3	442	Artikelnummer	56+506303	56+616303	56+626303
		Listenpreis in €	330,00	403,00	461,00
4	496	Artikelnummer	56+506304	56+616304	56+626304
		Listenpreis in €	371,00	448,00	496,00
5	582	Artikelnummer	56+506305	56+616305	56+626305
		Listenpreis in €	409,00	475,00	548,00
6	582	Artikelnummer	56+506306	56+616306	56+626306
		Listenpreis in €	436,00	502,00	575,00
7	732	Artikelnummer	56+506307	56+616307	56+626307
		Listenpreis in €	479,00	546,00	606,00
8	732	Artikelnummer	56+506308	56+616308	56+626308
		Listenpreis in €	508,00	575,00	660,00
9	732	Artikelnummer	56+506309	56+616309	56+626309
		Listenpreis in €	536,00	603,00	688,00
10	882	Artikelnummer	56+506310	56+616310	56+626310
		Listenpreis in €	580,00	649,00	710,00
11	882	Artikelnummer	56+506311	56+616311	56+626311
		Listenpreis in €	609,00	678,00	758,00
12	882	Artikelnummer	56+506312	56+616312	56+626312
		Listenpreis in €	641,00	710,00	790,00
direkt zum Datenblatt:					

Zirkulationsventil
Kemper Multitherm
DN 15



50-000213

198,00

Strangreguliertventil
Ballorex Vario DN
20



55-005181

67,00

Differenzdruck-
regler Ballorex DP
DN 20



55-005184

125,00

Autoflow®



55-005007

123,00

6.2 Heizkörper-Anschlussstationen

Anschlussstation H 52h

Beschreibung:

Anschlussstation für Heizkörperanbindungen im Unterputzschrank montierter Edelstahlverteiler, horizontale Anschlussgarnitur mit oder ohne Wärmezählerverrohrung, optional mit Wasserzählerverrohrung für Trinkwasser kalt bzw. warm + kalt

Auslegungsdaten:

max. Betriebsdruck: 6 bar
max. Betriebstemperatur: 80 °C (100 °C)
max. Volumenstrom: 2,14 m³/h

bestehend aus:

Edelstahlverteiler:

e-class 52 mit Anschlussnippel im Vor- und Rücklauf, mit Entlüftungsventil ½" im Vor- und Rücklaufbalken und ½" SFE-Ventil im Rücklaufbalken, Stützenabstand 50 mm

Anschlussgarnitur:

bei H 52h:

2 x Kugelhahn DN 20

bei H 52h (W1/W2) WMZ:

Wärmezählerdistanzrohr ¾" Länge 110 mm
Kugelhahn DN 20 mit Fühlereinbaustück
D = 5-5,2 mm M10x1 im Vor- und Rücklauf
zweiter Kugelhahn DN 20 im Rücklauf

Primärseite:

Anschluss horizontal mit Kugelhahn ¾" IG im Vor- und Rücklauf

Sekundärseite:

Anschluss vertikal mit ¾" AG mit Konus passend für Klemmverschraubungen im Vor- und Rücklauf

Verteilerschrank:

UP-Schrank 80 mit weißer (RAL 9016) Frontblende, auf Anfrage mit verzinkter Frontblende oder Kunststofffrontblende
Tiefe: 80-120 mm
Höhe: 710-780 mm
Nischeneinbauhöhe von OK FFB: 640 mm



Hkr.	Warengruppe 50/56	H 52h		H 52h WMZ		H 52h W1-WMZ		H 52h W2-WMZ	
		Breite		Breite		Breite		Breite	
2	Artikelnummer		50+065202		56+065202		56+135202		56+145202
	Listenpreis in €	330	172,00	435	209,00	435	261,00	435	325,00
3	Artikelnummer		50+065203		56+065203		56+135203		56+145203
	Listenpreis in €	330	182,00	490	232,00	490	285,00	490	348,00
4	Artikelnummer		50+065204		56+065204		56+135204		56+145204
	Listenpreis in €	385	198,00	575	249,00	575	301,00	575	365,00
5	Artikelnummer		50+065205		56+065205		56+135205		56+145205
	Listenpreis in €	435	213,00	725	279,00	725	332,00	725	396,00
6	Artikelnummer		50+065206		56+065206		56+135206		56+145206
	Listenpreis in €	490	237,00	725	290,00	725	342,00	725	407,00
7	Artikelnummer		50+065207		56+065207		56+135207		56+145207
	Listenpreis in €	575	253,00	725	301,00	725	353,00	725	418,00
8	Artikelnummer		50+065208		56+065208		56+135208		56+145208
	Listenpreis in €	575	264,00	875	326,00	875	379,00	875	444,00
9	Artikelnummer		50+065209		56+065209		56+135209		56+145209
	Listenpreis in €	725	294,00	875	337,00	875	390,00	875	455,00
10	Artikelnummer		50+065210		56+065210		56+135210		56+145210
	Listenpreis in €	725	305,00	875	348,00	875	400,00	875	466,00
11	Artikelnummer		50+065211		56+065211		56+135211		56+145211
	Listenpreis in €	725	331,00	1025	380,00	1025	433,00	1025	498,00
12	Artikelnummer		50+065212		56+065212		56+135212		56+145212
	Listenpreis in €	875	342,00	1025	391,00	1025	443,00	1025	509,00

[direkt zum Datenblatt:](#)



**Optionales
Zubehör mit
Mehrpreis**
siehe S. 1.18
(Achtung
eventuelle
Schrankgrößen-
änderung)

Zirkulationsventil
Kemper Multitherm
DN 15



50-000213

198,00

Strangreguliertventil
Ballorex Vario DN
20



55-005181

67,00

Differenzdruck-
regler Ballorex DP
DN 20



55-005184

125,00

Autoflow®



55-005007

123,00

Anschlussstation H 52

Beschreibung:

Anschlussstation für Heizkörperanbindungen im Unterputzschrank montierter Edelstahlverteiler, vertikale Anschlussgarnitur mit oder ohne Wärmezählerverrohrung, optional mit Wasserzählerverrohrung für Trinkwasser kalt bzw. warm + kalt

Auslegungsdaten:

max. Betriebsdruck: 6 bar
max. Betriebstemperatur: 80 °C (100 °C)
max. Volumenstrom: 2,14 m³/h

bestehend aus:

Edelstahlverteiler:

e-class 52 mit Anschlussnippel im Vor- und Rücklauf, mit Entlüftungsventil ½" im Vor- und Rücklaufbalken und ½" SFE-Ventil im Rücklaufbalken, Stützenabstand 50 mm

Anschlussgarnitur:

bei H 52:

2 x 90° Anschlusswinkel und
2 x Kugelhahn DN 20

bei H 52 (W1/W2) WMZ:

2 x 90° Anschlusswinkel,
Wärmezählerdistanzrohr
3/4" Länge 110 mm
Kugelhahn DN 20 mit Fühlereinbaustück
D = 5-5,2 mm M10x1 im Vor- und Rücklauf
zweiter Kugelhahn DN 20 im Rücklauf

Primärseite:

Anschluss vertikal mit Kugelhahn ¾" IG im Vor- und Rücklauf

Sekundärseite:

Anschluss vertikal mit ¾" AG mit Konus passend für Klemmverschraubungen im Vor- und Rücklauf

Unterputzverteilerschrank 80 bzw. 69:

verzinkte Einbauzarge Tiefe 80 mm bzw. 110 mm
höhenverstellbare Füße bis 70 mm
Fronblende mit Stecktür in Weiß RAL 9016 mit Stecklaschen und Drehriegel
Tiefe: 80-120 mm bzw. 110-150 mm
Höhe: 710-780 mm
Nischeneinbauhöhe von OK FFB: 640 mm

Optionales Zubehör mit Mehrpreis
siehe S. 1.18
(Achtung eventuelle Schrankgrößenänderung)



Hkr.	Schrankbreite B in mm	Warengruppe 56	H 52		H 52 WMZ		H 52 W1-WMZ		H 52 W2-WMZ	
			Einbautiefe in mm	Schrank 80	Schrank 69	Schrank 80	Schrank 69	Schrank 80	Schrank 69	Schrank 80
2	385	Artikelnummer	50+005202	56+005202	56+805202	56+115202	56+815202	56+125202	56+825202	
		Listenpreis in €	208,00	234,00	234,00	286,00	286,00	361,00	361,00	
3	435	Artikelnummer	50+005203	56+005203	56+805203	56+115203	56+815203	56+125203	56+825203	
		Listenpreis in €	224,00	250,00	250,00	302,00	302,00	377,00	377,00	
4	490	Artikelnummer	50+005204	56+005204	56+805204	56+115204	56+815204	56+125204	56+825204	
		Listenpreis in €	247,00	273,00	273,00	325,00	325,00	400,00	400,00	
5	490	Artikelnummer	50+005205	56+005205	56+805205	56+115205	56+815205	56+125205	56+825205	
		Listenpreis in €	258,00	284,00	284,00	336,00	336,00	411,00	411,00	
6	575	Artikelnummer	50+005206	56+005206	56+805206	56+115206	56+815206	56+125206	56+825206	
		Listenpreis in €	275,00	300,00	300,00	353,00	353,00	428,00	428,00	
7	725	Artikelnummer	50+005207	56+005207	56+805207	56+115207	56+815207	56+125207	56+825207	
		Listenpreis in €	305,00	331,00	331,00	383,00	383,00	459,00	459,00	
8	725	Artikelnummer	50+005208	56+005208	56+805208	56+115208	56+815208	56+125208	56+825208	
		Listenpreis in €	316,00	341,00	341,00	394,00	394,00	470,00	470,00	
9	725	Artikelnummer	50+005209	56+005209	56+805209	56+115209	56+815209	56+125209	56+825209	
		Listenpreis in €	326,00	352,00	352,00	405,00	405,00	481,00	481,00	
10	875	Artikelnummer	50+005210	56+005210	56+805210	56+115210	56+815210	56+125210	56+825210	
		Listenpreis in €	352,00	378,00	378,00	430,00	430,00	507,00	507,00	
11	875	Artikelnummer	50+005211	56+005211	56+805211	56+115211	56+815211	56+125211	56+825211	
		Listenpreis in €	363,00	389,00	389,00	441,00	441,00	518,00	518,00	
12	875	Artikelnummer	50+005212	56+005212	56+805212	56+115212	56+815212	56+125212	56+825212	
		Listenpreis in €	374,00	399,00	399,00	452,00	452,00	529,00	529,00	
direkt zum Datenblatt:										

6.2 Heizkörper-Anschlussstationen

Anschlussstation 52 AP

Beschreibung:

Anschlussstation für Heizkörperanbindungen im Aufputzschrank montierter Edelstahlverteiler, vertikale Anschlussgarnitur mit oder ohne Wärmezählerverrohrung, optional mit Wasserzählerverrohrung für Trinkwasser kalt bzw. warm und kalt

Auslegungsdaten:

max. Betriebsdruck: 6 bar
max. Betriebstemperatur: 80 °C (100 °C)
max. Volumenstrom: 2,14 m³/h

bestehend aus:

Edelstahlverteiler:

e-class 52 mit Anschlussnippel im Vor- und Rücklauf, mit Entlüftungsventil ½" im Vor- und Rücklaufbalken und ½" SFE-Ventil im Rücklaufbalken, Stützenabstand 50 mm

Anschlussgarnitur:

bei H 52 AP:

2 x 90° Anschlusswinkel und
2 x Kugelhahn DN 20

bei H 52 (W1/W2) WMZ AP:

2 x 90° Anschlusswinkel,

Wärmezählerdistanzrohr

3/4" Länge 110 mm

Kugelhahn DN 20 mit Fühlereinbaustück

D = 5-5,2 mm M10x1 im Vor- und Rücklauf
zweiter Kugelhahn DN 20 im Rücklauf

Primärseite:

Anschluss vertikal mit Kugelhahn ¾" IG im Vor- und Rücklauf

Sekundärseite:

Anschluss vertikal mit ¾" AG mit Konus passend für Klemmverschraubungen im Vor- und Rücklauf

Verteilerschrank:

AP-Schrank A komplett weiß (RAL 9016), auf Anfrage komplett in verzinkt oder Kunststoff-frontblende

Bautiefe Schrank: 125 mm

Höhe: 620-750 mm

Nischeneinbauhöhe von OK FFB: 610 mm



Hkr.	Warengruppe 50/56	H 52 AP		H 52 AP WMZ		H 52 AP W1-WMZ		H 52 AP W2-WMZ	
		Breite		Breite		Breite		Breite	
2	Artikelnummer	337	50+505202	337	56+505202	442	56+615202	582	56+625202
	Listenpreis in €		215,00		246,00		321,00		394,00
3	Artikelnummer	392	50+505203	392	56+505203	496	56+615203	732	56+625203
	Listenpreis in €		233,00		264,00		341,00		418,00
4	Artikelnummer	442	50+505204	442	56+505204	582	56+615204	732	56+625204
	Listenpreis in €		250,00		281,00		363,00		429,00
5	Artikelnummer	496	50+505205	496	56+505205	732	56+615205	732	56+625205
	Listenpreis in €		270,00		301,00		387,00		439,00
6	Artikelnummer	582	50+505206	582	56+505206	732	56+615206	882	56+625206
	Listenpreis in €		292,00		323,00		398,00		465,00
7	Artikelnummer	582	50+505207	582	56+505207	732	56+615207	882	56+625207
	Listenpreis in €		302,00		333,00		408,00		475,00
8	Artikelnummer	732	50+505208	732	56+505208	882	56+615208	882	56+625208
	Listenpreis in €		327,00		358,00		434,00		487,00
9	Artikelnummer	732	50+505209	732	56+505209	882	56+615209	1032	56+625209
	Listenpreis in €		337,00		368,00		444,00		513,00
10	Artikelnummer	882	50+505210	882	56+505210	882	56+615210	1032	56+625210
	Listenpreis in €		363,00		394,00		456,00		525,00
11	Artikelnummer	882	50+505211	882	56+505211	1032	56+615211	1032	56+625211
	Listenpreis in €		373,00		404,00		482,00		535,00
12	Artikelnummer	882	50+505212	882	56+505212	1032	56+615212	1032	56+625212
	Listenpreis in €		384,00		415,00		493,00		546,00
direkt zum Datenblatt:									

Optionales Zubehör mit Mehrpreis
siehe S. 1.18
(Achtung eventuelle Schrankgrößenänderung)

Zirkulationsventil Kemper Multitherm DN 15



50-000213

198,00

Strangreguliertventil Ballorex Vario DN 20



55-005181

67,00

Differenzdruckregler Ballorex DP DN 20



55-005184

125,00

Autoflow®



55-005007

123,00

AS 11h

Beschreibung:

Absperrvorrichtung 3/4", Verrohrung mit 90°-Winkelanschlussstück aus Edelstahl und Entlüftungsventil 1/2" im Vor- und Rücklauf, wahlweise mit universellen Wasserzählereinbaustrecken (W1 oder W2) bestehend aus Wasserzähler-Distanzrohr 3/4" AG Länge 110 mm und je zwei DVGW-Kugelhähnen 3/4" inklusive EPP-Wärmedämmung nach EnEV, anschlussfertig vormontiert im strawa Unterputzschrank bzw. Aufputzschrank, Frontblende in Weiß RAL 9016, auf Anfrage mit verzinkter Frontblende oder Kunststofffront
max. Betriebsdruck: 6 bar (Heizung), 10 bar (Trinkwasser)
max. Betriebstemperatur: 90°C

Primärseite: Anschluss horizontal mit Kugelhahn 3/4" IG im Vor- und Rücklauf
Sekundärseite: Anschluss vertikal 3/4" AG mit Konus, passend für Klemmverschraubungen im Vor- und Rücklauf
Wasserzählereinbaustrecken:
 W1= Wasserzählereinbaustrecke KW mit DVGW-Kugelhahn 3/4" und EPP-Wärmedämmung
 W2= Wasserzählereinbaustrecken KW + WW mit DVGW-Kugelhahn 3/4" und EPP-Wärmedämmung
Schrank:
 UP-Wandschrank 84/85, Einbautiefe 90-120 mm
 UP-Standschrank 80, Einbautiefe 90-120 mm
 AP-Schrank, Bautiefe 125 mm



Abb. AS 11h-ST

Warengruppe 50	Unterputz- Wandschrank Einbautiefe 80 - 120 mm			Unterputz- Standschrank Einbautiefe 80 - 120 mm			Aufputz-Schrank Einbautiefe 125 mm		
W1 / W2									
Typ	AS 11h	AS 11h W1	AS 11h W2	AS 11h ST	AS 11h W1 ST	AS 11h W2 ST	AS 11h AP	AS 11h W1 AP	AS 11h W2 AP
Schrank BxH in mm	330 x 370	330 x 520	330 x 520	330 x 710	330 x 710	330 x 710	337 x 620	496 x 620	496 x 620
Artikel-Nr. RAL 9016	50+151100	50+151101	50+151102	50+151110	50+151111	50+151112	50+651110	50+651111	50+651112
Preis in €	144,50	197,50	250,00	153,00	205,50	258,00	167,50	243,00	295,50
direkt zum Datenblatt:									

AS 12h-WMZ

Beschreibung:

Wie strawa AS 11h, jedoch Wärmezählerverrohrung bestehend aus 3/4" Kugelhahn mit Fühleranschluss für direkteintauchende Fühler (Ø 5 - 5,2 mm, M10x1 IG) im Vor- und Rücklauf, zusätzlicher 3/4" Kugelhahn im Rücklauf, WMZ-Distanzrohr mit 3/4" AG fld. Länge 110 mm, Fühlereinbaustück austauschbar (Fühlereinbaustück Ø 6 mm M12x1 AG Art.-Nr.: 55-330024), mit Entlüftungsventil 1/2" im Vorlauf
Primärseite: Anschluss horizontal mit Kugelhahn 3/4" IG im Vor- und Rücklauf

Sekundärseite: Anschluss horizontal mit 3/4" IG im Vor- und Rücklauf
Wasserzählereinbaustrecken:
 W1= Wasserzählereinbaustrecke KW mit DVGW-Kugelhahn und EPP-Wärmedämmung
 W2= Wasserzählereinbaustrecken KW + WW mit DVGW-Kugelhahn und EPP-Wärmedämmung
Schrank:
 UP-Wandschrank 84/85, Einbautiefe 90-120 mm
 UP-Standschrank 80, Einbautiefe 90-120 mm



Abb. AS 12h-W2-WMZ-ST

Warengruppe 56	Unterputz- Wandschrank Einbautiefe 90 - 120 mm			Unterputz- Standschrank Einbautiefe 90 - 120 mm		
W1 / W2						
Typ	AS 12h- WMZ	AS 12h - W1-WMZ	AS 12h - W2-WMZ	AS 12h- WMZ ST	AS12h-W1-WMZ ST	AS 12h-W2-WMZ ST
Schrank BxH in mm	330 x 370	330 x 520	330 x 520	330 x 710	330 x 710	330 x 710
Artikel-Nr. RAL 9016	56+151200	56+151201	56+151202	56+151210	56+151211	56+151212
Preis in €	145,50	200,50	253,00	156,00	208,50	261,00
direkt zum Datenblatt:						

6.3 Wohnungs-Anschlussstationen für 1 Wohnungsanschluss

AS 13h-WMZ

Beschreibung:

Wärmezählerverrohrung bestehend aus $\frac{3}{4}$ " Kugelhahn mit Fühleranschluss für direkteintauchende Fühler (\varnothing 5 - 5,2 mm, M10x1 IG) und 90°-Winkelanschlussstück mit Entlüftungsventil $\frac{1}{2}$ " im Vor- und Rücklauf, zusätzlicher $\frac{3}{4}$ " Kugelhahn und WMZ-Distanzrohr $\frac{3}{4}$ " AG fld. Länge 110 mm im Rücklauf, Fühlereinbaustück austauschbar (Fühlereinbaustück \varnothing 6 mm M12x1 AG Art.-Nr.: 55-330024), wahlweise mit universellen Wasserzählereinbaustrecken (W1 oder W2) mit Wasserzähler-Distanzrohr $\frac{3}{4}$ " AG Länge 110 mm und je zwei DVGW-Kugelhähnen $\frac{3}{4}$ ", inklusive EPP-Wärmedämmung nach EnEV, anschlussfertig vormontiert im strawa Unterputzschrank, Frontblende in Weiß RAL 9016, auf Anfrage

mit verzinkter Frontblende oder Kunststofffront

max. Betriebsdruck:

6 bar (Heizung), 10 bar (Trinkwasser)

max. Betriebstemperatur: 90°C

Primärseite:

Anschluss horizontal mit Kugelhahn $\frac{3}{4}$ " IG im Vor- und Rücklauf

Sekundärseite:

Anschluss vertikal mit $\frac{3}{4}$ " AG mit Konus, passend für Klemmverschraubungen im Vor- und Rücklauf

Wasserzählereinbaustrecken:

W1= Wasserzählereinbaustrecke KW mit EPP-Wärmedämmung

W2= Wasserzählereinbaustrecken KW + WW mit EPP-Wärmedämmung

Schrank:

UP-Wandschrank 84/85, Einbautiefe 90-120 mm

UP-Standschrank 80, Einbautiefe 90-120 mm



Abb. AS 13h-W2-WMZ ST

Warengruppe 56	Unterputz- Wandschrank Einbautiefe 90 - 120 mm			Unterputz- Standschrank Einbautiefe 90 - 120 mm		
	W1 / W2					
Typ	AS 13h- WMZ	AS 13h- W1-WMZ	AS 13h- W2-WMZ	AS 13h- WMZ ST	AS 13h-W1-WMZ ST	AS 13h-W2- WMZ ST
Schrank BxH in mm	330 x 370	330 x 520	330 x 520	330 x 710	330 x 710	330 x 710
Artikel-Nr. RAL 9016	56+151300	56+151301	56+151302	56+151310	56+151311	56+151312
Preis in €	178,25	233,25	285,75	190,75	243,25	295,75
direkt zum Datenblatt:						

AS 14-WMZ

Beschreibung:

Wie AS 13h-WMZ, jedoch zusätzlich mit zwei 90°-Winkelanschlussstücken im Vor- und Rücklauf

Primärseite:

Anschluss vertikal $\frac{3}{4}$ " IG im Vor- und Rücklauf im Vor- und Rücklauf

Sekundärseite:

Anschluss vertikal mit $\frac{3}{4}$ " AG mit Konus, passend für Klemmverschraubungen im Vor- und Rücklauf

Wasserzählereinbaustrecken:

W1= Wasserzählereinbaustrecke KW mit DVGW-Kugelhahn und EPP-Isolierung

W2= Wasserzählereinbaustrecken KW + WW mit DVGW-Kugelhahn und EPP-Wärmedämmung

Schrank:

UP-Wandschrank 84/85, Einbautiefe 90-120 mm

UP-Standschrank 80, Einbautiefe 90-120 mm

AP-Schrank , Bautiefe 125 mm



Abb. AS 14 W2-WMZ ST

Warengruppe 56	Unterputz- Wandschrank Einbautiefe 80 - 120 mm			Unterputz- Standschrank Einbautiefe 80 - 120 mm			Aufputz-Schrank Einbautiefe 125 mm		
	W1 / W2								
Typ	AS 14- WMZ	AS 14- W1-WMZ	AS 14- W2-WMZ	AS 14- WMZ ST	AS 14- W1- WMZ ST	AS 14- W2- WMZ ST	AS 14- WMZ AP	AS 14- W1- WMZ AP	AS 14- W2- WMZ AP
Schrank BxH in mm	385 x 370	385 x 520	385 x 520	385 x 710	385 x 710	385 x 710	392 x 620	496 x 620	496 x 620
Artikel-Nr. RAL 9016	56+151400	56+151401	56+151402	56+151410	56+151411	56+151412	56+651410	56+651411	56+651412
Preis in €	218,25	273,25	325,75	228,75	281,25	333,75	245,75	313,75	366,25
direkt zum Datenblatt:									

AS 15h-WMZ (mit Regulierventil)

Beschreibung:

Wie AS 13h-WMZ, jedoch: mit Regulierventil (Kvs=2,97 m³/h) und ½" SFE-Ventil im Rücklauf

Primärseite:

Anschluss horizontal mit Kugelhahn ¾" IG im Vor- und Rücklauf

Sekundärseite:

Anschluss vertikal mit ¾" AG mit Konus passend für Klemmverschraubungen im Vor- und Rücklauf

Wasserstrecken:

W1= 1 Wasserzählereinbaustrecke KW mit DVGW-Kugelhähnen ¾" und EPP-Wärmedämmung

W2= 2 Wasserzählereinbaustrecken KW + WW mit DVGW-Kugelhähnen ¾" und EPP-Wärmedämmung

Schrank:

im UP-Wandschrank 84/85 bzw. UP-Standschrank 80, Einbautiefe 90-120 mm



mit integriertem Regulierventil für hydraulischen Abgleich

Abb. AS 15h-W2-WMZ ST

Warengruppe 56	Unterputz- Wandschrank Einbautiefe 90 - 120 mm			Unterputz- Standschrank Einbautiefe 90 - 120 mm		
	AS 15h- WMZ	AS 15h-W1- WMZ	AS 15h-W2- WMZ	AS 15h- WMZ ST	AS 15h-W1- WMZ ST	AS 15h-W2- WMZ ST
W1 / W2						
Schrank BxH in mm	330 x 370	330 x 520	330 x 520	330 x 710	330 x 710	330 x 710
Artikel-Nr. RAL 9016	56+151500	56+151501	56+151502	56+151510	56+151511	56+151512
Preis in €	193,25	248,25	300,75	205,75	258,25	310,75
direkt zum Datenblatt:						

AS 16-WMZ (mit Regulierventil)

Beschreibung:

Wie AS 14h-WMZ, jedoch: zusätzlich mit Regulierventil (Kvs=2,97 m³/h) und ½" SFE-Ventil im Rücklauf

Primärseite:

Anschluss vertikal ¾" IG im Vor- und Rücklauf im Vor- und Rücklauf

Sekundärseite:

Anschluss vertikal mit ¾" AG mit Konus, passend für Klemmverschraubungen im Vor- und Rücklauf

Wasserstrecken:

W1= 1 Wasserzählereinbaustrecke KW mit DVGW-Kugelhähnen ¾" und EPP-Wärmedämmung

W2= 2 Wasserzählereinbaustrecken KW + WW mit DVGW-Kugelhähnen ¾" und EPP-Wärmedämmung

Schrank:

im UP-Wandschrank 84/85 bzw. UP-Standschrank 80, Einbautiefe 90-120 mm im AP-Schrank, Bautiefe 125 mm



mit integriertem Regulierventil für hydraulischen Abgleich

Abb. AS 16-W2-WMZ ST

Warengruppe 56	Unterputz- Wandschrank Einbautiefe 80 - 120 mm			Unterputz- Standschrank Einbautiefe 80 - 120 mm			Aufputz-Schrank Einbautiefe 125 mm		
	AS 16- WMZ	AS 16- W1-WMZ	AS 16- W2-WMZ	AS 16- WMZ ST	AS 16-W1- WMZ ST	AS 16-W2- WMZ ST	AS 16- WMZ AP	AS 16-W1- WMZ AP	AS 16-W2- WMZ AP
W1 / W2									
Schrank BxH in mm	385 x 370	385 x 520	385 x 520	385 x 710	385 x 710	385 x 710	392 x 620	496 x 620	496 x 620
Artikel-Nr. RAL 9016	56+151600	56+151601	56+151602	56+151610	56+151611	56+151612	56+651610	56+651611	56+651612
Preis in €	233,25	288,25	340,75	243,75	296,25	348,75	260,75	328,75	381,25
direkt zum Datenblatt:									

6.3 Wohnungs-Anschlussstationen für 1 Wohnungsanschluss

AS 11h mini

Beschreibung:

Absperrvorrichtung $\frac{3}{4}$ " und Verrohrung aus Edelstahlspezialprofil im Vor- und Rücklauf, Entlüftungsventil $\frac{1}{2}$ " im Vorlauf und Spül-, Füll-, Entleerventil $\frac{1}{2}$ " im Rücklauf, anschlussfertig vormontiert im strawa Unterputzwandschrank BxHxT: 220 x 220 x 90 mm, mit beschichteter Abdeckblende in Weiß RAL 9016 bzw. Kunststoffabdeckung Limodor (LIM),

max. Betriebsdruck: 6 bar

max. Betriebstemperatur: 90°C

Primärseite:



Anschluss horizontal mit Kugelhahn $\frac{3}{4}$ " IG im Vor- und Rücklauf

Sekundärseite:

Anschluss vertikal $\frac{3}{4}$ " AG mit Konus, passend für Klemmverschraubungen im Vor- und Rücklauf



Abb. AS 11h mini LIM

Typ	AS 11h mini	AS 11h mini LIM
Artikel Nr.	50-151120	50-151130
Preis in €	109,00	118,00
direkt zum Datenblatt:		

Warengruppe 50

Zubehör:

Fühlereinbaustück

Ø 6 mm M12 x 1 AG

Beschreibung:

Fühlereinbaustück für direkteintauchende Fühler, geeignet für Fühler des Fabrikates Allmess Integral MK



Artikel Nr. $\frac{1}{2}$ "	55-330022	Artikel Nr. $\frac{3}{8}$ "	55-330024
Preis in €	6,00	Preis in €	6,00
direkt zum Datenblatt:		direkt zum Datenblatt:	

Warengruppe 55

WA 2-5-WMZ

Beschreibung:

Komplette Wärmezählerverrohrung für 2-5 Wohnungen

Verteiler: strawa e-class mit Wärmezähleranschlussverrohrung 3/4" bestehend aus 3/4" Kugelhahn mit Fühleranschluss für direkteintauchende Fühler (Ø 5 - 5,2 mm, M10x1 IG) im Rücklauf und Fühlereinbaustück für direkteintauchende Fühler (Ø 5 - 5,2 mm, M10x1 IG) im Vorlauf, WMZ-Distanzrohr mit 3/4" AG fld. Länge 110 mm, Fühlereinbaustück austauschbar (Fühlereinbaustück Ø 6 mm M12x1 AG, Art.-Nr.: 55-330024), mit Entlüftungsventil 1/2" im Vor- und Rücklaufbalken und 1/2" SFE-Ventil im Rücklaufbalken, ab 2 Heizkreise pro Wohnung mit zusätzlichem Verteilerbalken, Stützenabstand 50 mm

Anschlussgarnitur: e-class AG 1" mit 1" Kugelhahn im Vor- und Rücklauf

Verteilerschrank: UP-Schrank 69 mit weißer (RAL 9016) Frontblende, auf Anfrage mit verzinkter Frontblende oder Kunststofftür

max. Betriebsdruck: 6 bar
max. Betriebstemperatur: 80°C (100°C)

max. Volumenstrom: 2,14 m³/h

Primärseite: Anschluss horizontal mit Kugelhahn 1" IG im Vor- und Rücklauf

Sekundärseite: Anschluss vertikal mit 3/4" AG mit Konus passend für Klemmverschraubungen im Vor- und Rücklauf

Einbautiefe Schrank: 110-150 mm



Abb. WA2/1- WMZ

Anzahl der Wohnungsabgänge/ Heizkreise	2/1	2/2	3/1	3/2	4/1	4/2	5/1	5/2
Schrank B x H mm	435 x 710	435 x 710	575 x 710	575 x 710	875 x 710	875 x 710	1025 x 710	1025 x 710
Art.-Nr. RAL 9016	56+032100	56+032200	56+033100	56+033200	56+034100	56+034200	56+035100	56+035200
Preis in €	288,00	385,00	377,00	507,00	453,00	654,00	533,00	786,00
direkt zum Datenblatt:								

Warengruppe 50

Weitere Heizkreise bzw. verzinkte Frontblende auf Anfrage.

WA 2-4/W 4-8-WMZ

Beschreibung:

Komplette Wärmezählerverrohrung für 2-4 Wohnungen

Siehe strawa WA 2-5-WMZ, jedoch zusätzlich

Sanitärverteilerbalken:

strawa e-class 22 VA

(Edelstahl 1.4401) mit universellen

Wasserzählereinbaustrecken 3/4" Länge 110 mm mit DVGW-Kugelhähnen für Kalt- und Warmwasser

Primärseite:

DVGW-Kugelhahn 1" IG für Kalt- und Warmwasser

Verteilerschrank:

Comfort UP-Schrank C69 mit weißer (RAL 9016) Frontblende, verzinkte Einbauzarge 110-150 mm



Abb. WA2/W4 - WMZ

Anzahl der Wohnungsabgänge/ Heizkreise	2/4	3/6	4/8
Schrank B x H mm	725 x 760	1025 x 760	1475 x 760
Art.-Nr. RAL 9016	56+040204	56+040306	56+040408
Preis in €	594,00	790,00	1.065,00
direkt zum Datenblatt:			

Warengruppe 50

Weitere Heizkreise bzw. verzinkte Frontblende auf Anfrage.

**Beispiel für Heizkörperanbindung inkl.
Wasserzählereinbaustrecken, ab Seite 6.15**

Abb. AS 12h-W2-WMZ-ST

**Beispiel für Fußbodenheizungsanbindung
inkl. Wasserzählereinbaustrecken, ab Seite 6.7**

Abb. H 6303 W2-WMZ

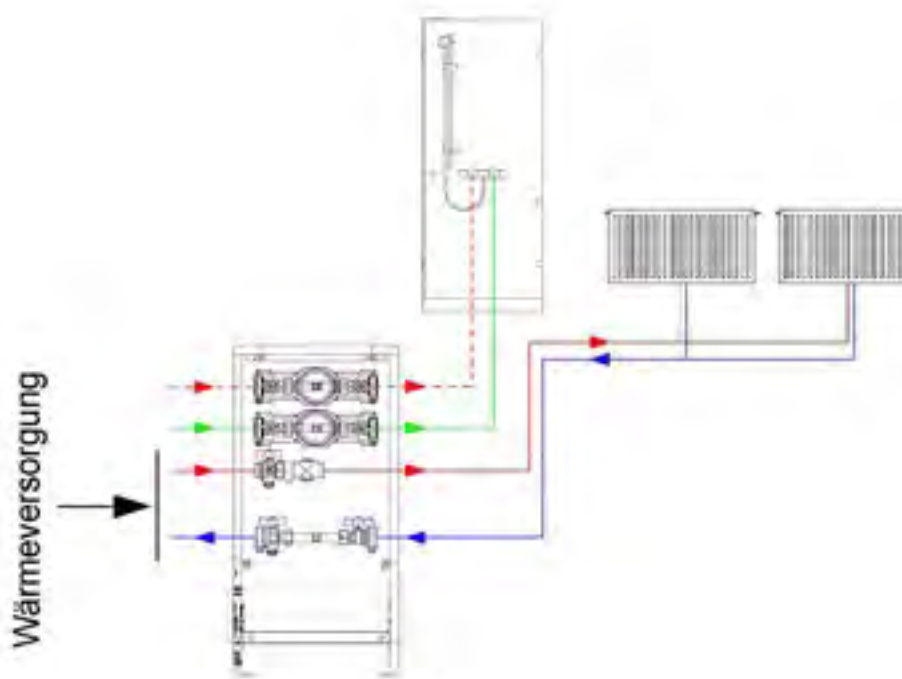

WÄRMEGRUPPEN

7.

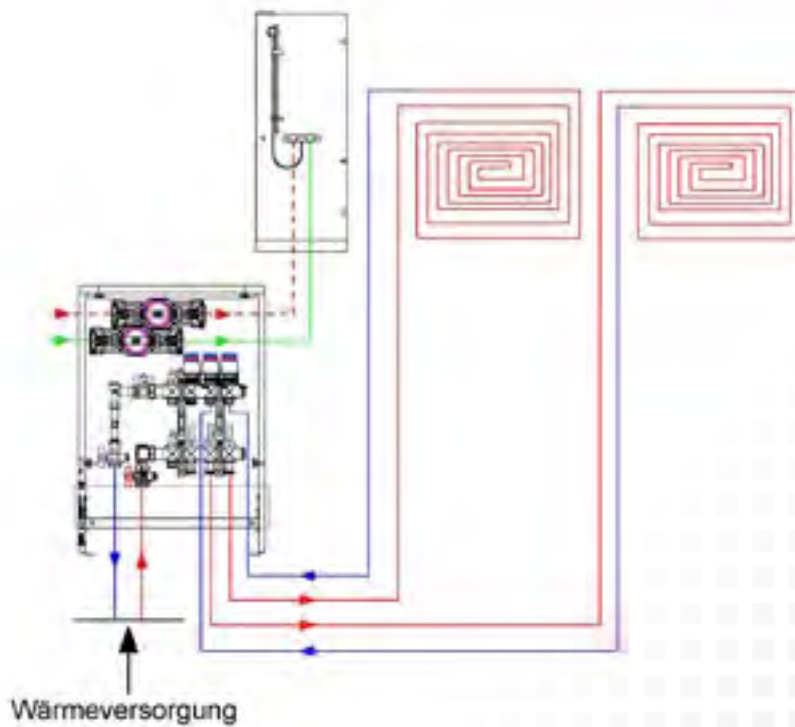
	Seite
7.1. FESTWERTREGELGRUPPEN	7.3
7.2. MISCH-GRUPPEN MIT WITTERUNGSGEFÜHRTER VORLAUFTEMPERATURREGELUNG	7.4
7.3. SCHRANKAUSWAHLTABELLE FÜR WÄRMEGRUPPEN	7.5

FBR-Regelgruppe 130/6

Beschreibung:

Bis ca. 120 m² Fußbodenheizung ausreichend (abhängig vom Wärmebedarf)

bestehend aus:

Temperatur-Festwertregelventil ½" mit Tauchfühler (20-50°C), Temperaturlbegrenzer als Rohranleger (fix 55°C eingestellt) als Übertemperaturschutz (entfällt bei Lowara Eco Floor, da in Pumpe integriert - fix 55°C), integrierte Rückschlagklappe, Thermometer 20-80°C im Sekundärvorlaufbalken, horizontal montierte Pumpe (siehe Tabelle), mit Rückschlagventil

Auslegungsdaten:

Einbauhöhe: 360 mm

Einbaulänge: 290 mm (ohne Verteiler und Kugelhähne)

max. Betriebsdruck: 6 bar

max. Betriebstemperatur Primär: 110°C

max. Betriebstemperatur Sekundär: 50°C

max. Volumenstrom: 2,14 m³/h

mind. Differenzdruck Primär: 200 mbar

Primärseite:

Anschluss horizontal 1" ÜW flachdichtend im Vor- und Rücklauf, passend für e-class Anschlussgarnituren

Sekundärseite: Anschluss horizontal 1" AG

flachdichtend im Vor- und Rücklauf, passend für e-class VA Verteiler

Info:

An die Regelgruppe können alle e-class Verteiler angeschlossen werden. Die FBR-Regelgruppe zur Vorlauftemperaturregelung ermöglicht es in bestehenden Heizungsanlagen problemlos Fußbodenheizungen anzuschließen. Ein Stellventil im Primärvorlauf regelt die gewünschte Vorlauftemperatur für die

Fußbodenheizung.

Zu hohe Vorlauftemperaturen werden durch den Temperaturlbegrenzer verhindert. Die elektronisch geregelte Pumpe passt den erforderlichen Volumenstrom dem aktuellen Wärmebedarf an.

Hinweis:

Der Einsatz der Regelgruppe FBR VA 130/6 in strawa UP-Schränken 69 ist möglich.

Die Zargen müssen auf ca. 150 mm Einbautiefe montiert werden. Das bedeutet, dass die Zarge ca. 35 mm tiefer als die Wandoberfläche gesetzt werden muss. Der Einbau in AP-Schränken und UP-Schränken der Typen 80/84 + 85 ist nicht möglich.



Warengruppe 50

Pumpe	Grundfos UPM3 Auto L15-50	Grundfos Alpha2 15-40	Lowara Eco Floor 15-6
Artikel-Nummer	50-000051	50-000052	50-000053
Preis in €	550,00	646,00	530,00
direkt zum Datenblatt:			

FBR-Regelgruppe 130/4 vertikal

Beschreibung:

Bis ca. 120 m² Fußbodenheizung ausreichend (abhängig vom Wärmebedarf) siehe FBR-Regelgruppe 130/6, jedoch integriertes Regulierventil (Kvs= 2,88 m³/h) zur einfachen Einregulierung des Volumenstromes, und integrierte Rückschlagklappe

Auslegungsdaten:

Einbauhöhe: 290 mm

Einbaulänge: 290 mm (ohne Verteiler) + 50 mm Bedienung Pumpe

mind. Differenzdruck Primär: 200 mbar

Primärseite:

Anschluss vertikal ¾" AG mit Konus, passend für Klemmverschraubungen im Vor- und Rücklauf oder Mini Kugelhahn-Set (siehe unten)

Sekundärseite:

Anschluss horizontal 1" AG flachdichtend im Vor- und Rücklauf, passend für e-class Verteiler

Info:

Bei Montage im UP-Schrank 69 und AP-Schrank A in Verbindung mit e-class Verteilern müssen die 4 Abstands-Distanzbolzen mit Muttern aus der Verpackungseinheit der FBR-Regelgruppe 130/4 verwendet werden.

Hinweis:

Der Einsatz der Regelgruppe FBR 130/4 in strawa UP-Schränken 69 und AP-Schränke ist mit allen Pumpen möglich (Mindesteinbautiefe 110 mm).



Warengruppe 50

Pumpe	Grundfos UPM3 Auto L15-50	Grundfos Alpha2 15-40	Lowara Eco Floor 15-6
Artikel-Nummer	50-000059	50-000056	50-000058
Preis in €	536,00	632,00	516,00
direkt zum Datenblatt:			



Mini Kugelhahn-Set zur Primärabspernung von FBR-FBM 130/4

55-005020

23,00



7.2 Misch-Gruppen mit witterungsgeführter Vorlauftemperaturregelung

FBM-Mischgruppe 130/6

Beschreibung:

Bis ca. 120 m² Fußbodenheizung ausreichend (abhängig vom Wärmebedarf)

bestehend aus:

Witterungsgeführter Vorlauftemperatur-Regelung, inklusive Master V.1 mit Außen- und Vorlauftemperaturfühler, Beimischschaltung über 2-Wege-Ventil mit 3-Punkt-Stellmotor, Temperaturbegrenzer als Rohranleger (fix 55°C eingestellt) als Übertemperaturschutz (entfällt bei Lowara Eco Floor, da in Pumpe integriert - fix 55°C), integrierte Rückschlagklappe, Thermometer 20-80°C im Sekundärvorlaufbalken, horizontal montierte Pumpe (siehe Tabelle), Rückschlagventil

Auslegungsdaten:

Einbauhöhe: 360 mm

Einbaulänge: 350 mm (ohne Verteiler mit Kugelhähnen)

max. Betriebsdruck: 6 bar

max. Betriebstemperatur Primär: 90°C

max. Betriebstemperatur Sekundär: 50°C

max. Volumenstrom: 2,14 m³/h

mind. Differenzdruck Primär: 200 mbar

Primärseite:

Anschluss horizontal 1" ÜW flachdichtend im Vor- und Rücklauf, passend für e-class Anschlussgarnituren

Sekundärseite:

Anschluss horizontal 1" AG flachdichtend im Vor- und Rücklauf, passend für e-class Verteiler

Info:

An die Mischgruppe können alle e-class Verteiler angeschlossen werden. Die FBM-Mischgruppe zur Vorlauftemperaturregelung ermöglicht es in bestehenden Heizungsanlagen problemlos Fußbodenheizungen anzuschließen. Ein Stellventil im Primärvorlauf regelt die gewünschte Vorlauftemperatur in

Abhängigkeit der Außentemperatur für die Fußbodenheizung. Zu hohe Vorlauftemperaturen werden durch den Temperaturbegrenzer verhindert. Die elektronisch geregelte Pumpe passt den erforderlichen Volumenstrom dem aktuellen Wärmebedarf an. Die FBM-Mischgruppe ist komplett verdrahtet, der Außentemperaturfühler ist beigelegt.

Hinweis:

Der Einsatz der Regelgruppe FBM 130/6 in strawa UP-Schränken 69 ist möglich. Die Zargen müssen auf ca. 150 mm Einbautiefe montiert werden. Das bedeutet, dass die Zarge ca. 35 mm tiefer als die Wandoberfläche gesetzt werden muss. Der Regler (bei der FBM 130/6) muss dann separat montiert werden. Der Einbau in AP- Schränken und UP-Schränken der Typen 80/84 + 85 ist nicht möglich.



Warengruppe 50

Pumpe	Grundfos UPM3 Auto L15-50	Grundfos Alpha2 15-40	Lowara Eco Floor 15-6
Artikel-Nummer	50-000060	50-000062	50-000063
Preis in €	1.057,00	1.153,00	1.037,00
direkt zum Datenblatt:			

FBM-Mischgruppe 130/4 vertikal

Beschreibung:

Bis ca. 120 m² Fußbodenheizung ausreichend (abhängig vom Wärmebedarf)
Siehe FBM-Mischgruppe 130/6, jedoch integriertes Regulierventil (Kvs= 2,88 m³/h) zur einfachen Einregulierung des Volumenstromes und integrierte Rückschlagklappe

Auslegungsdaten:

Einbauhöhe: 400 mm

Einbaulänge: 290 mm (ohne Verteiler) + 50 mm Bedienung Pumpe

mind. Differenzdruck Primär: 200 mbar

Primärseite:

Anschluss vertikal ¾" AG mit Konus, passend für Klemmverschraubungen im Vor- und Rücklauf oder Mini Kugelhahn-Set

Sekundärseite:

Anschluss horizontal 1" AG flachdichtend im Vor- und Rücklauf, passend für e-class Verteiler

Info:

Bei Montage im UP-Schrank 69 und AP-Schrank A in Verbindung mit e-class Verteilern müssen die 4 Abstands-Distanzbolzen mit Muttern aus der Verpackungseinheit der FBM-Mischgruppe 130/4 verwendet werden.

Hinweis:

Der Einsatz der FBM-Mischgruppe 130/4 in strawa UP-Schränken 69 ist mit allen Pumpen möglich (Mindesteinbautiefe 110 mm).



Warengruppe 50

Pumpe	Grundfos UPM3 Auto L15-50	Grundfos Alpha2 15-40	Lowara Eco Floor 15-6
Artikel-Nummer	50-000068	50-000065	50-000067
Preis in €	983,00	1.079,00	963,00
direkt zum Datenblatt:			



Mini Kugelhahn-Set zur Primärabsperrung von FBR-FBM 130/4

55-005020

23,00



FBR- bzw. FBM Regel- bzw. Mischgruppe 130/6

Schrank Typ	1,5	2,0	2,5	3,0	4,0
UP-Schrankbreite 69 in mm	725	875	1025 3	1175	1475
AP-Schrankbreite in mm	732	882	1032	1182	-

Anschlussgarnitur	e-class 53/63/18 mit ... Heizkreisen				
AG ¾" (1")	2-4	5-7	8-10	11-13	14-18
AG ¾" (1")-WMZ-2F 1	2	3-5	6-8 2	9-11	12-16

Beispiel der Tabellennutzung zur Ermittlung der Schrankgröße:

Anschlussgarnitur	Verteiler für FB-Heizung		Schrankgröße 2,5
1 AG ¾" -WMZ-2F	+	2 8 Abgänge, e-class 6308	= 3 UP-Schrank (B x H) 1025 x 710 mm

Achtung: Die Montage im Schrank ist nur mit der Umwälzpumpe Lowara (Xylem) Eco Floor 15-6 möglich, dabei muss der Pumpenkopf nach unten gedreht werden. Nur im UP-Schrank 69 möglich, Mindesteinbautiefe 150 mm. Das bedeutet, dass die Zarge ca. 35 mm tiefer als die Wandoberfläche gesetzt werden muss. Die Regelung muss dann separat montiert werden.

FBR- bzw. FBM Regel- bzw. Mischgruppe 130/4

Schrank Typ	1,5	2,0	2,5	3,0	4,0
UP-Schrank 69 B x H in mm	725	875	1025 3	1175	1475
AP-Schrank B x H in mm	732	882	1032	1182	-

Verteiler					
e-class 53/63/18 1	2-4	5-7	8-10 2	11-13	14-18

Beispiel der Tabellennutzung zur Ermittlung der Schrankgröße:

Anzahl der Heizkreise			
1 e-class 63 VA	+	2 8 Heizkreise	= 3 UP-Schrank (B x H) 1025 x 710 mm

Achtung: Bei der Montage im UP-Schrank 69 und AP-Schrank A in Verbindung mit e-class VA Verteilern müssen die 4 Abstands-Distanzbolzen mit Muttern aus der Verpackungseinheit der FBM-Regelgruppe 130/4 verwendet werden (Mindesteinbautiefe 110 mm).

Darstellung - Regelgruppe 130/4

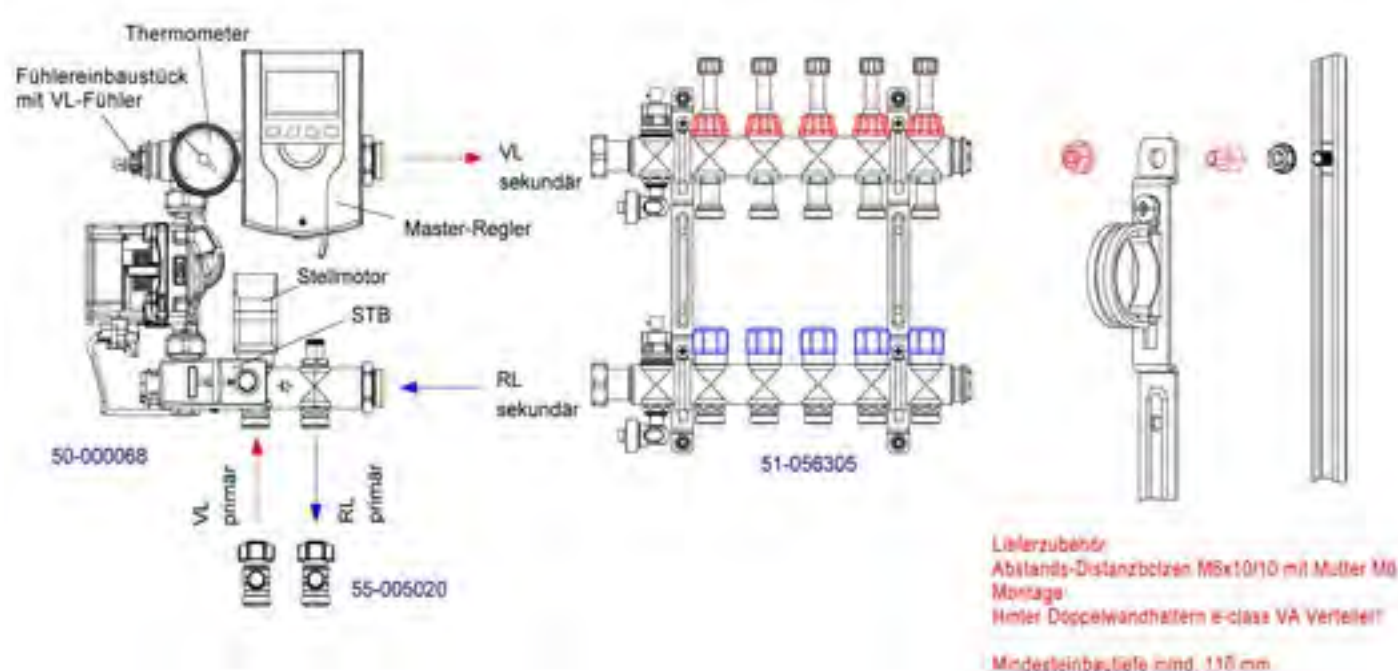

A large rectangular area filled with a grid of dashed lines, intended for taking notes. The grid consists of small, uniform squares.



FRISCHWASSER- UND WOHNUNGSSTATIONEN 8.

	Seite
8.1. FRIWARA-Z - ZENTRALE FRISCHWASSERSTATION	8.4
8.2. WÄRMEMANAGER FÜR FRISCHWASSERSTATIONEN	8.5
8.3. FRIWARA W	
8.3.1. Friwara W - Dezentrale Frischwasser-Wohnungsstation für Warmwasserbereitung	8.8
8.3.2. Friwara W-HT - Dezentrale Frischwasser-Wohnungsstation für Warmwasserbereitung + Hochtemperaturabgang.....	8.11
8.3.3. Friwara W-FBR - Dezentrale Frischwasser-Wohnungsstation für Warmwasserbereitung + Fußbodenheizkreisverteiler mit Festwertregelung.....	8.14
8.3.4. Friwara W-FBR-HT - Dezentrale Frischwasser-Wohnungsstation für Warmwasserbereitung + Fußbodenheizkreisverteiler mit Festwertregelung + Hochtemperaturabgang	8.21
8.3.5. Friwara W-4L - Dezentrale Frischwasser-Wohnungsstation für Warmwasserbereitung + Fußbodenheizkreisverteiler über 4-Leitersystem	8.28
8.3.6. Schematische Darstellung 2- und 4-Leitersystem.....	8.35
8.3.7. Bauteilübersicht einer dezentralen Frischwasserstation.....	8.36
8.4. FRIWARA - SMART WS	
8.4.1. Friwara - smart WS - Frischwasser-Wohnungsstation Friwara smart für Warmwasserbereitung	8.40
8.4.2. Friwara - smart WS-HT - Frischwasser-Wohnungsstation Friwara smart für Warmwasserbereitung + Hochtemperaturabgang.....	8.42
8.4.3. Friwara - smart WS-FBR - Frischwasser-Wohnungsstation Friwara smart für Warmwasserbereitung + Fußbodenheizkreisverteiler mit Festwertregelung.....	8.44
8.4.4. Friwara - smart WS-FBR-HT - Frischwasser-Wohnungsstation Friwara smart für Warmwasserbereitung + Fußbodenheizkreisverteiler mit Festwertregelung + Hochtemperaturabgang	8.50
8.4.5. Friwara - smart WS-4L - Frischwasser-Wohnungsstation Friwara smart für Warmwasserbereitung + Fußbodenheizkreisverteiler über 4-Leitersystem	8.56

Die FRISCHWASSERSTATION

FRIWARA Z dient ausschließlich der zentralen Warmwasserversorgung im Wohnungsbau, in Verwaltungsgebäuden, Altenpflegeheimen, Seniorenheimen und Hotelanlagen.

Die Erwärmung des Trinkwassers erfolgt ausschließlich bei Bedarf über einen kupfer- oder edelstahlgelöteten Plattenwärmeübertrager.

Die Regelung erfolgt durch ein Zusammenspiel aus einstellbarer Warmwassertemperatur, Volumenstromsensor, Temperaturfühlern und PWM-Ladepumpe. Der elektronische Spezialregler gewährleistet auch bei schwankenden Vorlauftemperaturen die exakte Einhaltung der Trinkwarmwassertemperatur.

SCHÜTTLEISTUNGEN:

- bei Heizung 75/25°C und Trinkwasser 60/10 °C (76 KW) bis 22 l/min
- bei Heizung 75/25°C und Trinkwasser 60/10 °C (76 KW) bis 32 l/min
- bei Heizung 75/25°C und Trinkwasser 60/10 °C (76 KW) bis 42 l/min
- bei Heizung 75/25°C und Trinkwasser 60/10 °C (76 KW) bis 52 l/min



Vorteile unserer Frischwasserstation Friwara Z:

elektrischer Regler mit Klartextanzeige

Warmwassertemperatur von 45°C bis 65°C frei wählbar

Menügeführte Inbetriebnahme

konstante Zapftemperaturen durch die elektrische strawa-FRIWA-Regelung

individualisierte Programmierung von Schaltzeiten und Zapftemperaturen

einfache Wartung und Fehlerbehebung dank Störanzeige und möglicher Datenaufzeichnung

Baustellenfertig vormontiert in einer komplexen Station

alle trinkwasserführenden Bauteile entsprechen den Richtlinien des DVGW

zentrale
Frischwasserstation
Friwara Z

8.1.

Friwara Z - für zentrale Warmwasserbereitung -**Beschreibung:**

Stellt Warmwasser im hygienischen Durchflussprinzip, mittels kupfergelötetem (optional edelstahlgelötetem) Plattenwärmeübertrager zur Verfügung. Der Trinkwasserregler gewährleistet eine stabile Trinkwarmwassertemperatur, die zwischen 45°C und 60°C eingestellt werden kann. Die hohe thermische Länge der Plattenwärmeübertrager garantiert hohe Zapfleistungen bei niedriger Rücklauftemperatur. Je nach Modell können bis zu 52 l/min Zapfleistung bereitgestellt werden.

Technische Daten:

Warmwassertemperaturbereich: 45 – 60 °C

Max. Warmwasserentnahmemenge:

22/32/42/52 l/min (modellabhängig), bei 15 K Temperaturdifferenz zwischen Vorlauf und Warmwasser

Min. Wärmetauscherleistung:

46 kW (19 l/min bei primär 55/25 und sekundär 45/10 °C)

Max. Wärmetauscherleistung: 181 kW (52 l/min bei primär 75/25 und sekundär 60/10 °C)

Pumpe Friwara Z 22 bis 32:

Hocheffizienz-Pumpe Wilo Para 15-130/8-75/iPWM2-12

Pumpe Friwara Z 42: Hocheffizienz-Pumpe Wilo Yonos RS 15/7,5 PWM2 WM

Pumpe Friwara Z 52: Hocheffizienz-Pumpe Wilo Stratos Para 25 1-9

Zirkulationspumpe: ecocirc PRO 13-3/940 BP96

Max. Prüfdruck Heizung: 6 bar

Max. Betriebsdruck Heizung: 4 bar

Max. Betriebstemperatur Heizung: 90 °C

Max. Prüfdruck Trinkwasser: 15 bar

Max. Betriebsdruck Trinkwasser: 10 bar

Max. Druckverluste Trinkwasser:

500 mbar (22 l/min) / 575 mbar (32 l/min) / 750 mbar (42 l/min) / 850 mbar (52 l/min)

Verrohrungsmaterial DN 25 Heizung:

Edelstahl 1.4301 (DIN EN 10088)

Verrohrungsmaterial DN 25 Trinkwasser:

Edelstahl 1.4401 (DIN EN 10088)

Material der Wärmedämmhaube: EPP

Maße inkl. Wärmedämmhaube (BxHxT):

490 x 660 x 232 mm

Leergewicht: 16,2 / 18,4 / 20,8 kg

(modellabhängig)

Artikel Nr.	Beschreibung	Preis in €
Friwara-Z 22 l / min		
30-210000	kupfergelötet	1.244,00
30-211000	kupfergelötet mit Zirkulation	1.473,00
30-220000	edelstahlgelötet	1.564,00
30-221000	edelstahlgelötet mit Zirkulation	1.799,00
Friwara-Z 32 l / min		
30-310000	kupfergelötet	1.378,00
30-311000	kupfergelötet mit Zirkulation	1.606,00
30-320000	edelstahlgelötet	1.804,00
30-321000	edelstahlgelötet mit Zirkulation	2.039,00
Friwara-Z 42 l / min		
30-410000	kupfergelötet	1.462,00
30-411000	kupfergelötet mit Zirkulation	1.690,00
30-420000	edelstahlgelötet	1.968,00
30-421000	edelstahlgelötet mit Zirkulation	2.185,00
Friwara-Z 52 l / min		
30-510000	kupfergelötet	1.946,00
30-511000	kupfergelötet mit Zirkulation	2.188,00
30-520000	edelstahlgelötet	2.653,00
30-521000	edelstahlgelötet mit Zirkulation	2.924,00

Weitere Varianten auf Anfrage



Abb. 30-211000



Abb. Friwara-Z mit Isolierung

Direkt zum Datenblatt:

30-221000



30-321000



30-421000



30-521000

strawa-Wärmemanager

Der strawa-Wärmemanager ermöglicht die umfassende Regelung des verbauten Heizungssystems. Dies wird durch den Zugriff auf alle verbauten Komponenten gewährleistet. Über das Gerät kann 1 gemischter Heizkreis geregelt werden. Weitere gemischte Heizkreise sind durch das Erweiterungsmodul möglich. Auch Speicherzonenbeladung und Kesselsteuerung lassen sich regeln. Außerdem kann der Regler in die GLT eingebunden werden

- Steuergerät mit witterungsgeführter Steuerung und Wochenprogramm
- kann mit Raumthermostaten zusammenarbeiten
- zusätzliche Rücklaufftemperatursicherung
- Steuerung von zwei weiteren Ventilen über Zusatzmodul
- inklusive LCD Display, Sensor Kessel-, Ventil-, Rücklauf-, Außen- und Trinkwasserspeichertemperatur

Beschreibung:

Witterungsgeführter Vorlauftemperaturregler Master V.1ww für Einsatz mit einem Mischventil mit Möglichkeit zum Anschluss einer zusätzlichen Pumpe.



Abb. 31-000200 / 31-000201

Bezeichnung	strawa-Wärmemanager		strawa-Wärmemanager Erweiterung	
Artikel Nr.	31-000200		31-000201	
Preis in €	791,00		415,00	
Bezeichnung	Anlegefühler PT 1000 Länge 1 m		Anlegefühler PT 1000 Länge 5 m	
Artikel Nr.	31-000202		31-000203	
Preis in €	22,00		29,00	

DEZENTRALE WOHNUNGSSTATIONEN der **FRIWARA W**-Reihe funktionieren im Durchlaufprinzip und sorgen für eine stetige, komfortable und hygienisch einwandfreie Warmwasserversorgung. Die Erwärmung des Trinkwassers erfolgt ausschließlich bei Bedarf über einen verbauten Plattenwärmeübertrager aus Edelstahl.

STATIONSTYPEN:

- Friwara W
- Friwara W-HT
- Friwara W-FBR-63(18)
- Friwara W-FBR-63(18)-HT
- Friwara W-4L

VORTEILE UNSERER WOHNUNGSSTATIONEN FRIWARA W-REIHE:

- *elektrischer Regler mit Klartextanzeige*
- *Warmwassertemperatur von 45°C bis 65°C frei wählbar*
- *Menügeführte Inbetriebnahme*
- *konstante Zapftemperaturen durch die elektrische strawa-FRIWA-Regelung*
- *bedarfsgerechte primäre Temperaturvorhaltung*
- *individualisierte Programmierung von Schaltzeiten und Zapftemperaturen*
- *einfache Wartung und Fehlerbehebung dank Störanzeige und möglicher Datenaufzeichnung*
- *Baustellenfertig vormontiert in einer komplexen Station oder alternativ aus bis zu 5 verschiedenen modularen Bausätzen*
- *komfortable Möglichkeit zur Kaltwasser- und Wärmezählung im Wohnbaubereich*
- *alle trinkwasserführenden Bauteile entsprechen den Richtlinien des DVGW*
- *geringe Druckverluste*
- *Variation zwischen Unterputz- oder Aufputzschrank möglich*
 - *Maße Friwara W & Friwara W-HT:*
UP-Schrank: Breite x Höhe x Tiefe:
732 x 938 x 160-220 mm
AP-Schrank: Breite x Höhe x Tiefe:
706 x 916 x 180 mm
 - *Maße Friwara W-FBR-63(18), W-FBR-63(18)-HT, Friwara W-4L*
UP-Schrank: Breite x Höhe x Tiefe:
732 x 1457 x 160-220 mm
AP-Schrank: Breite x Höhe x Tiefe:
706 x 1493 x 180 mm

SCHÜTTLEISTUNGEN:

- bei Heizung 65/25°C und Trinkwasser 50/10°C (61 KW) bis 22 l/min
- bei Heizung 65/25°C und Trinkwasser 50/10°C (89 KW) bis 32 l/min

Flächenheizung (bzw. -kühlung -> Friwara W-4L) e-class 63(18) (nur bei Friwara W-FBR-63(18), Friwara W-FBR-63(18)-HT, Friwara W-4L)

- hydraulisch von der Warmwasserbereitung getrennt, mit separater Wärmemengen-zähleranschlussgarnitur (Friwara W-4L)
- festwertgeregelte (je nach Bedarf auch witterungsgeführte) Einspritzschaltung (Friwara W-FBR, Friwara W-FBR-HT)
- Hochtemperaturkreis: Versorgung eines Badheizkörpers oder weiterer Räume mit statischen Heizflächen (Friwara W-HT, Friwara W-FBR-HT)
- bis 12 Heizkreise
- automatischer hydraulischer Abgleich (nur mit unseren EGO-Regelantrieben)
- unser e-class 18-Verteiler ist nur für unsere EGO's mit Schnellverschluss geeignet

*Friwara W**Friwara W-HT**Friwara W-FBR**Friwara W-FBR-HT**Friwara W-4L*

dezentrale
Wohnungsstationen
Friwara W

8.3.

Friwara W - Ausschließlich zur Warmwasserbereitung - als Kompaktstation

Bestehend aus:

Schrank:

- Unterputz- (UP) oder Aufputzausführung (AP)
- aus feuerverzinktem Stahlblech und alle sichtbaren Teile in Weiß RAL 9016
- alle Halterungen mit Schalldämmeinlage
- Maße B x H x T:
UP-Schrank: 732 x 938 x 160-220 mm
AP-Schrank: 706 x 916 x 180 mm

Anschlussleiste:

- Kugelhähne DN 25 (1" AG fld.), Zirkulationskugelhahn DN 20 (3/4" IG)
- Anschlussleiste 5-fach: PVL-PRL-TWW-ETWK-ATWK
- Anschlussleiste 6-fach mit Zirkulation (Z): PVL-PRL-Z-TWW-ETWK-ATWK
- Primär-Rücklauf optional mit Strangreguliertventil (SRV) Ballorex Vario DN 20

Frischwassermodul:

Heizungsseite:

- Plattenwärmeübertrager (PWÜ) kupfergelötet (Cu) oder edelstahlgelötet (VA)
- Pulsweitenmodulierende Hocheffizienzpumpe Wilo (W) Typ Para 15-130/8-75/IPWM-12
- Zonenventil DN 25 zur Absperrung der Frischwasserstation
- Wärmezählerpasstück variabel 1" AG fld. (Länge 130 mm) oder 3/4" AG fld. (Länge 110 mm)
- Fühlereinbaustück direktführend Ø 5-5,2 mm M10x1 IG (für Fabrikate Ista Sensonic, Allmess V-Lite, Pollux Com E, Techem Δ Tech, Minol M, Rossweiner, ABB, Entec, Molline)
- Verrohrungsmaterial Edelstahl 1.4301 (DIN EN 10088)

Trinkwasserseite:

- Plattenwärmeübertrager mit Schüttleistung (SL) 22 l/min oder 32 l/min
- Rückschlagklappe, Impulsgeber
- Wasserzählerpasstück variabel 1" AG fld. (Länge 130 mm) oder 3/4" AG fld. (Länge 110 mm)
- optional mit Zirkulation mit Zirkulationspumpe ecocirc PRO 13-1/940-01
- Verrohrungsmaterial Edelstahl 1.4401 (DIN EN 10088)

Frischwasserregler:

- 3 Varianten (Friwara Standardregler 1.0, Friwara Regler-LAN 2.0, Friwara Regler-WLAN 2.0)
- Trinkwarmwassertemperatur einstellbar von 45-60°C
- Zirkulationsfunktionen (Zeitintervall)
- Komfortschaltung für Warmhaltung des Plattenwärmeübertragers
- Einbindung GLT bei Regler LAN 2.0 und Regler-WLAN 2.0



Abb. 31+211000

Abkürzungen:

SVL:	Sekundär-Vorlauf
PVL:	Primär-Vorlauf
PRL:	Primär-Rücklauf
SRL:	Sekundär-Rücklauf
Z:	Zirkulation
TWW:	Trinkwasser warm
ETWK:	Eingang Trinkwasser kalt
ATWK:	Ausgang Trinkwasser kalt
PWÜ:	Plattenwärmeübertrager

Direkt zum Datenblatt:

			
31+211000 Friwara W22-UP	31+221000 Friwara W22-AP	31+311000 Friwara W32-UP	31+321000 Friwara W32-AP

Kompaktstation Friwara W mit Friwara Standardregler 1.0

Artikel Nr.	Bezeichnung	Schüttleistung in l/min	Schrank	Preis in €
31+211000	Friwara W22-UP	22	Unterputz	1.553,00
31+221000	Friwara W22-AP	22	Aufputz	1.553,00
31+311000	Friwara W32-UP	32	Unterputz	1.615,00
31+321000	Friwara W32-AP	32	Aufputz	1.615,00

Zubehör Kompaktstation Friwara W

31+230000MP	Mehrpreis edelstahlgelöteter Plattenwärmeübertrager PWÜ 22 l/min	296,00
31+330000MP	Mehrpreis edelstahlgelöteter Plattenwärmeübertrager PWÜ 32 l/min	401,00
31+001001	Mehrpreis Zirkulationsmodul + Sicherheitsventil 1/2" (Abwasseranschluss bauseits vorsehen)	222,00
31-005181MP	Mehrpreis Strangreguliertventil Ballorex Vario DN 20	50,00
31-005182MP	Mehrpreis Strangreguliertventil Ballorex Vario DN 25	56,00
31+003000MP	Mehrpreis Dämmung des Plattenwärmeübertragers und Rohrleitung	70,00

Warengruppe 399

Friwara W - Ausschließlich zur Warmwasserbereitung - als modulare Station

Modul 1

Schrank mit Anschlussleiste für Friwara W:

Schrank:

- Unterputz- (UP) oder Aufputzausführung (AP)
- aus feuerverzinktem Stahlblech und alle sichtbaren Teile in Weiß RAL 9016
- alle Halterungen mit Schalldämmeinlage
- Maße B x H x T:
UP-Schrank: 732 x 938 x 160-220 mm
AP-Schrank: 706 x 916 x 180 mm

Anschlussleiste:

- Kugelhähne DN 25 (1" AG fld.), Zirkulationskugelhahn DN 20 (3/4" IG)
- Anschlussleiste 5-fach:
PVL-PRL-TWW-ETWK-ATWK
- Anschlussleiste 6-fach mit Zirkulation (Z):
PVL-PRL-Z-TWW-ETWK-ATWK
- Primär-Rücklauf optional mit Strangregulierventil (SRV) Ballorex Vario



Abb. 3990 100 722

Abkürzungen:

- PVL: Primär-Vorlauf
- PRL: Primär-Rücklauf
- Z: Zirkulation
- TWW: Trinkwasser warm
- ETWK: Eingang Trinkwasser kalt
- ATWK: Ausgang Trinkwasser kalt
- PWÜ: Plattenwärmeübertrager

Direkt zum Datenblatt UP:	Direkt zum Datenblatt AP:

Modul 1 - Schrank mit Anschlussleiste Friwara W				
Artikel Nr.	Bezeichnung Frischwasser-Wohnungsstation	Zirkulation	SRV DN20	Preis in €
Modul UP-Schrank Maße B x H x T: 732 x 938 x 160-220 mm				
3990 100 711	Friwara-M1-W-UP-KH5			318,00
3990 100 712	Friwara-M1-W-UP-KH4-SRV20		X	359,00
3990 100 721	Friwara-M1-W-UP-KH6	X		328,00
3990 100 722	Friwara-M1-W-UP-KH5-SRV20	X	X	370,00
Modul AP-Schrank Maße B x H x T: 706 x 916 x 180 mm				
3990 100 611	Friwara-M1-W-AP-KH5			318,00
3990 100 612	Friwara-M1-W-AP-KH4-SRV20		X	359,00
3990 100 621	Friwara-M1-W-AP-KH6	X		328,00
3990 100 622	Friwara-M1-W-AP-KH5-SRV20	X	X	370,00

Friwara W - Ausschließlich zur Warmwasserbereitung - als modulare Station

Modul 2

Frischwasser Friwara W:

Heizungsseite:

- Plattenwärmeübertrager (PWÜ) kupfergelötet (Cu) oder edelstahlgelötet (VA)
- Pulsweitenmodulierende Hocheffizienzpumpe Wilo (W) Typ Para 15-130/8-75/IPWM-12
- Zonenventil DN 25 zur Absperrung der Frischwasserstation
- Wärmezählerpassstück variabel 1" AG fld. (Länge 130 mm) oder ¾" AG fld. (Länge 110 mm)
- Fühlereinbaustück direktführend Ø 5-5,2 mm M10x1 IG (für Fabrikate Ista Sensonic, Allmess V-Lite, Pollux Com E, Techem Δ Tech, Minol M, Rossweiner, ABB, Entec, Molline)
- zusätzlicher Hochtemperaturabgang im Vor- und Rücklauf für den Anschluss von statischen Heizflächen, z.B. Heizkörper
- Verrohrungsmaterial Edelstahl 1.4301 (DIN EN 10088)

Trinkwasserseite:

- Plattenwärmeübertrager mit Schüttleistung (SL) 22 l/min oder 32 l/min
- Rückschlagklappe, Impulsgeber
- Wasserzählerpassstück variabel 1" AG fld. (Länge 130 mm) oder ¾" AG fld. (Länge 110 mm)
- optional mit Zirkulation mit Zirkulationspumpe ecocirc PRO 13-1/940-01
- Verrohrungsmaterial Edelstahl 1.4401 (DIN EN 10088)

Frischwasserregler:

- 3 Varianten (Friwara Standardregler 1.0, Friwara Regler-LAN 2.0, Friwara Regler-WLAN 2.0)
- Trinkwarmwassertemperatur einstellbar von 45-60 °C
- Zirkulationsfunktionen (Zeitintervall)
- Komfortschaltung für Warmhaltung des Plattenwärmeübertragers
- Einbindung GLT bei Regler LAN 2.0 und Regler-WLAN 2.0



Abb. 3990 321 231

Direkt zum Datenblatt:

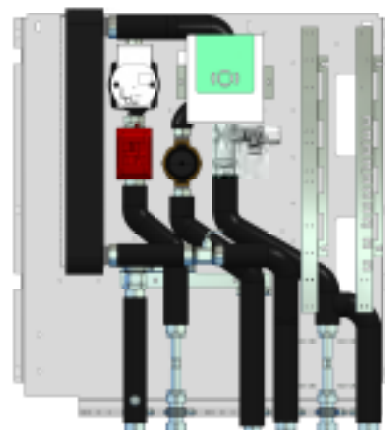

Modul 3- Frischwasser Friwara W

Artikel Nr.	Bezeichnung Frischwasser-Wohnungsstation	Schüttl. in l/min	PWÜ	Zirkulation	Dämmung	Preis in €
3990 321 201	Friwara-M3-W-22-CU	22	Cu			1.385,00
3990 321 221	Friwara-M3-W-22-CU-D	22	Cu		X	1.446,00
3990 321 231	Friwara-M3-W-22-CU-Z-D	22	Cu	X	X	1.632,00
3990 321 241	Friwara-M3-W-22-VA	22	VA			1.694,00
3990 321 261	Friwara-M3-W-22-VA-D	22	VA		X	1.757,00
3990 321 271	Friwara-M3-W-22-VA-Z-D	22	VA	X	X	1.950,00
3990 321 301	Friwara-M3-W-32-CU	32	Cu			1.420,00
3990 321 321	Friwara-M3-W-32-CU-D	32	Cu		X	1.484,00
3990 321 331	Friwara-M3-W-32-CU-Z-D	32	Cu	X	X	1.670,00
3990 321 341	Friwara-M3-W-32-VA	32	VA			1.804,00
3990 321 361	Friwara-M3-W-32-VA-D	32	VA		X	1.871,00
3990 321 371	Friwara-M3-W-32-VA-Z-D	32	VA	X	X	2.073,00

Zubehör modulare und kompakte Station Friwara W

Artikel Nr.	Bezeichnung	Preis in €
3990 000 001	Mehrpreis Friwara Frischwasserregler LAN 2.0 mit integrierter Klemmleiste inklusive Bediengerät	792,00
3990 000 002	Mehrpreis Friwara Frischwasserregler WLAN 2.0 mit integrierter Klemmleiste inklusive Bediengerät und WLAN-Antenne	955,00
3990 700 101	Bediengerät Friwara Frischwasserregler 2.0	194,00
3990 700 202	Fühlereinbaustück 3/8" Ø 6 mm M12x1 AG (für Fabrikat Allmess Integral MK)	5,00

Friwara W-HT

- Warmwasserbereitung + Hochtemperaturabgang für statische Heizflächen -

als Kompaktstation

Bestehend aus:

Schrank:

- Unterputz- (UP) oder Aufputzausführung (AP)
- aus feuerverzinktem Stahlblech und alle sichtbaren Teile in Weiß RAL 9016
- alle Halterungen mit Schalldämmeinlage
- Maße B x H x T:
UP-Schrank: 732 x 938 x 160-220 mm
AP-Schrank: 706 x 916 x 180 mm

Anschlussleiste:

- Kugelhähne DN 25 (1" AG fld.), Zirkulationskugelhahn DN 20 (3/4" IG)
- Anschlussleiste 7-fach: SVL-PVL-PRL-SRL-TWW-ETWK-ATWK
- Anschlussleiste 8-fach mit Zirkulation (Z): SVL-PVL-PRL-SRL-Z-TWW-ETWK-ATWK
- Primär-Rücklauf optional mit Strangregulierventil (SRV) Ballorex Vario

Frischwassermodul:

Heizungsseite:

- Plattenwärmeübertrager (PWÜ) kupfergelötet (Cu) oder edelstahlgelötet (VA)
- Pulsweitenmodulierende Hocheffizienzpumpe Wilo (W) Typ Para 15-130/8-75/IPWM-12
- Zonenventil DN 25 zur Absperrung der Frischwasserstation
- Wärmezählerpassstück variabel 1" AG fld. (Länge 130 mm) oder 3/4" AG fld. (Länge 110 mm)
- Fühlereinbaustück direktführend Ø 5-5,2 mm M10x1 IG (für Fabrikate Ista Sensonic, Allmess V-Lite, Pollux Com E, Techem Δ Tech, Minol M, Rossweiner, ABB, Entec, Molline)
- zusätzlicher Hochtemperaturabgang im Vor- und Rücklauf für den Anschluss von statischen Heizflächen, z.B. Heizkörper
- Verrohrungsmaterial Edelstahl 1.4301 (DIN EN 10088)

Trinkwasserseite:

- Plattenwärmeübertrager mit Schüttleistung (SL) 22 l/min oder 32 l/min
- Rückschlagklappe, Impulsgeber
- Wasserzählerpassstück variabel 1" AG fld. (Länge 130 mm) oder 3/4" AG fld. (Länge 110 mm)
- optional mit Zirkulation mit Zirkulationspumpe ecocirc PRO 13-1/940-01
- Verrohrungsmaterial Edelstahl 1.4401 (DIN EN 10088)

Frischwasserregler:

- 3 Varianten (Friwara Standardregler 1.0, Friwara Regler-LAN 2.0, Friwara Regler-WLAN 2.0)
- Trinkwarmwassertemperatur einstellbar von 45-60°C
- Zirkulationsfunktionen (Zeitintervall)
- Komfortschaltung für Warmhaltung des Plattenwärmeübertragers
- Einbindung GLT bei Regler LAN 2.0 und Regler-WLAN 2.0



Abb. 31+210500

Abkürzungen:

- SVL: Sekundär-Vorlauf
- PVL: Primär-Vorlauf
- PRL: Primär-Rücklauf
- SRL: Sekundär-Rücklauf
- Z: Zirkulation
- TWW: Trinkwasser warm
- ETWK: Eingang Trinkwasser kalt
- ATWK: Ausgang Trinkwasser kalt
- PWÜ: Plattenwärmeübertrager

Direkt zum Datenblatt:



31+210500
W22-HT-UP



31+220500
W22-HT-AP



31+310500
W32-HT-UP



31+320500
W32-HT-AP

Kompaktstation Friwara W-HT

Artikel Nr.	Bezeichnung	Schüttleistung in l/min	Schrank	Preis in €
31+210500	Friwara W22-HT-UP	22	Unterputz	1.605,00
31+220500	Friwara W22-HT-AP	22	Aufputz	1.605,00
31+310500	Friwara W32-HT-UP	32	Unterputz	1.634,00
31+320500	Friwara W32-HT-AP	32	Aufputz	1.634,00

Zubehör Kompaktstation Friwara W-HT

31+230000MP	Mehrpreis edelstahlgelöteter Plattenwärmeübertrager PWÜ 22 l/min	296,00
31+330000MP	Mehrpreis edelstahlgelöteter Plattenwärmeübertrager PWÜ 32 l/min	401,00
31+001001	Mehrpreis Zirkulationsmodul + Sicherheitsventil 1/2" (Abwasseranschluss bauseits vorsehen)	222,00
31-005181MP	Mehrpreis Strangregulierventil Ballorex Vario DN 20	50,00
31-005182MP	Mehrpreis Strangregulierventil Ballorex Vario DN 25	56,00
31+003000MP	Mehrpreis Dämmung des Plattenwärmeübertragers und Rohrleitung	70,00
3990 700 201	Friwara Zonenventil DN 20 für Hochtemperaturabgang	44,00

Friwara W-HT - Warmwasserbereitung + Hochtemperaturabgang für statische Heizflächen - als modulare Station

Modul 1

Schrank mit Anschlussleiste für Friwara W:

Schrank:

- Unterputz- (UP) oder Aufputzausführung (AP)
- aus feuerverzinktem Stahlblech und alle sichtbaren Teile in Weiß RAL 9016
- alle Halterungen mit Schalldämmeinlage
- Maße B x H x T:
UP-Schrank: 732 x 938 x 160-220 mm
AP-Schrank: 706 x 916 x 180 mm

Anschlussleiste:

- Kugelhähne DN 25 (1" AG fld.),
Zirkulationskugelhahn DN 20 (3/4" IG)
- Anschlussleiste 7-fach: SVL-PVL-PRL-SRLTWW-ETWK-ATWK
- Anschlussleiste 8-fach mit Zirkulation (Z):
SVL-PVL-PRL-SRL-Z-TWW-ETWK-ATWK
- Primär-Rücklauf optional mit Strangregulierventil (SRV) Ballorex Vario



Abb. 3990 100 742

Abkürzungen:

SVL:	Sekundär-Vorlauf
PVL:	Primär-Vorlauf
PRL:	Primär-Rücklauf
SRL:	Sekundär-Rücklauf
Z:	Zirkulation
TWW:	Trinkwasser warm
ETWK:	Eingang Trinkwasser kalt
ATWK:	Ausgang Trinkwasser kalt
PWÜ:	Plattenwärmeübertrager

Direkt zum Datenblatt UP:



Direkt zum Datenblatt AP:



Modul 1 - Schrank mit Anschlussleiste Friwara W-HT

Artikel Nr.	Bezeichnung Frischwasser-Wohnungsstation	Zirkulation	SRV DN20	Preis in €
	Modul UP-Schrank Maße B x H x T: 732 x 938 x 160-220 mm			
3990 100 731	Friwara-M1-W-UP-KH7			351,00
3990 100 732	Friwara-M1-W-UP-KH6-SRV20		x	392,00
3990 100 741	Friwara-M1-W-UP-KH8	x		361,00
3990 100 742	Friwara-M1-W-UP-KH7-SRV20	x	x	402,00
	Modul AP-Schrank Maße B x H x T: 706 x 916 x 180 mm			
3990 100 631	Friwara-M1-W-AP-KH7			351,00
3990 100 632	Friwara-M1-W-AP-KH6-SRV20		x	392,00
3990 100 641	Friwara-M1-W-AP-KH8	x		361,00
3990 100 642	Friwara-M1-W-AP-KH7-SRV20	x	x	402,00

Friwara W-HT

- Warmwasserbereitung + Hochtemperaturabgang für statische Heizflächen -

als modulare Station

Modul 2

Frischwasser Friwara W-HT:

Heizungsseite:

- Plattenwärmeübertrager (PWÜ) kupfergelötet (Cu) oder edelstahlgelötet (VA)
- Pulsweitenmodulierende Hocheffizienzpumpe Wilo (W) Typ Para 15-130/8-75/IPWM-12
- Zonenventil DN 25 zur Absperrung der Frischwasserstation
- Wärmezählerpasstück variabel 1" AG fld. (Länge 130 mm) oder ¾" AG fld. (Länge 110 mm)
- Fühlereinbaustück direktführend Ø 5-5,2 mm M10x1 IG (für Fabrikate Ista Sensonic, Allmess V-Lite, Pollux Com E, Techem Δ Tech, Minol M, Rossweiner, ABB, Entec, Molline)
- zusätzlicher Hochtemperaturabgang im Vor- und Rücklauf für den Anschluss von statischen Heizflächen, z.B. Heizkörper
- Verrohrungsmaterial Edelstahl 1.4301 (DIN EN 10088)

Trinkwasserseite:

- Plattenwärmeübertrager mit Schüttleistung (SL) 22 l/min oder 32 l/min
- Rückschlagklappe, Impulsgeber
- Wasserzählerpasstück variabel 1" AG fld. (Länge 130 mm) oder ¾" AG fld. (Länge 110 mm)
- optional mit Zirkulation mit Zirkulationspumpe ecocirc PRO 13-1/940-01
- Verrohrungsmaterial Edelstahl 1.4401 (DIN EN 10088)

Frischwasserregler:

- 3 Varianten (Friwara Standardregler 1.0, Friwara Regler-LAN 2.0, Friwara Regler-WLAN 2.0)
- Trinkwarmwassertemperatur einstellbar von 45-60°C
- Zirkulationsfunktionen (Zeitintervall)
- Komfortschaltung für Warmhaltung des Plattenwärmeübertragers
- Einbindung GLT bei Regler LAN 2.0 und Regler-WLAN 2.0



Abb. 3990 322 231

Direkt zum Datenblatt:

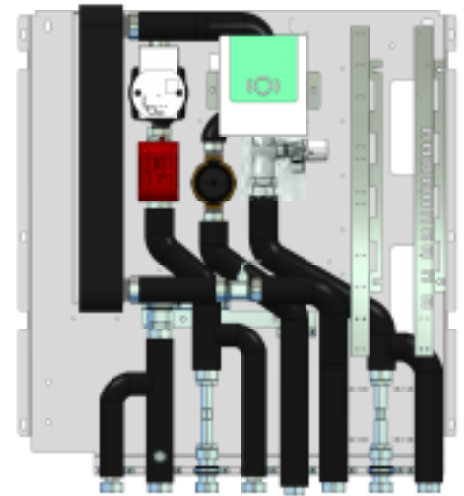

Modul 3 - Frischwasser Friwara W-HT

Artikel Nr.	Bezeichnung Frischwasser-Wohnungsstation	Schüttl. in l/min	PWÜ	Zirkulation	Dämmung	Preis in €
3990 322 201	Friwara-M3-W-HT-22-CU	22	Cu			1.284,00
3990 322 221	Friwara-M3-W-HT-22-CU-D	22	Cu		x	1.343,00
3990 322 231	Friwara-M3-W-HT-22-CU-Z-D	22	Cu	x	x	1.552,00
3990 322 241	Friwara-M3-W-HT-22-VA	22	VA			1.583,00
3990 322 261	Friwara-M3-W-HT-22-VA-D	22	VA		x	1.644,00
3990 322 271	Friwara-M3-W-HT-22-VA-Z-D	22	VA	x	x	1.851,00
3990 322 301	Friwara-M3-W-HT-32-CU	32	Cu			1.315,00
3990 322 321	Friwara-M3-W-HT-32-CU-D	32	Cu		x	1.377,00
3990 322 331	Friwara-M3-W-HT-32-CU-Z-D	32	Cu	x	x	1.587,00
3990 322 341	Friwara-M3-W-HT-32-VA	32	VA			1.713,00
3990 322 361	Friwara-M3-W-HT-32-VA-D	32	VA		x	1.779,00
399 0322 371	Friwara-M3-W-HT-32-VA-Z-D	32	VA	x	x	1.974,00

Zubehör modulare und kompakte Station Friwara W-HT

Artikel Nr.	Bezeichnung	Preis in €
3990 000 001	Mehrpreis Friwara Frischwasserregler LAN 2.0 mit integrierter Klemmleiste inklusive Bediengerät	792,00
3990 000 002	Mehrpreis Friwara Frischwasserregler WLAN 2.0 mit integrierter Klemmleiste inklusive Bediengerät und WLAN-Antenne	955,00
3990 700 101	Bediengerät Friwara Frischwasserregler 2.0	194,00
3990 700 202	Fühlereinbaustück 3/8" Ø 6 mm M12x1AG (für Fabrikat Allmess Integral MK)	5,00
3990 700 201	Friwara Zonenventil DN 20 für Hochtemperaturabgang	44,00

Friwara W-FBR als Kompaktstation

- Warmwasserbereitung + Flächenheizung mit Vorlauf-Festwertregelung 20° bis 50 °C -

Bestehend aus:

Schrank:

- Unterputz- (UP) oder Aufputzausführung (AP)
- aus feuerverzinktem Stahlblech und alle sichtbaren Teile in Weiß RAL 9016
- alle Halterungen mit Schalldämmeinlage
- Maße B x H x T:
UP-Schrank: 732 x 1457 x 160-220 mm
AP-Schrank: 706 x 1493 x 180 mm

Anschlussleiste:

- Kugelhähne DN 25 (1" AG fld.), Zirkulationskugelhahn DN 20 (3/4" IG)
- Anschlussleiste 5-fach: PVL-PRL-TWW-ETWK-ATWK
- Anschlussleiste 6-fach mit Zirkulation (Z): PVL-PRL-Z-TWW-ETWK-ATWK
- Primär-Rücklauf optional mit Strangregulierventil (SRV) Ballorex Vario

Frischwassermodul:

Heizungsseite:

- Plattenwärmeübertrager (PWÜ) kupfergelötet (Cu) oder edelstahlgelötet (VA)
- Pulsweitenmodulierende Hocheffizienzpumpe Wilo (W) Typ Para 15-130/8-75/IPWM-12
- Zonenventil DN 25 zur Absperrung der Frischwasserstation
- Wärmezählerpasstück variabel 1" AG fld. (Länge 130 mm) oder ¾" AG fld. (Länge 110 mm)
- Fühlereinbaustück direktführend Ø 5-5,2 mm M10x1 IG (für Fabrikate Ista Sensoric, Allmess V-Lite, Pollux Com E, Techem Δ Tech, Minol M, Rossweiner, ABB, Entec, Molline)
- Verrohrungsmaterial Edelstahl 1.4301 (DIN EN 10088)

Trinkwasserseite:

- Plattenwärmeübertrager mit Schüttleistung (SL) 22 l/min oder 32 l/min
- Rückschlagklappe, Impulsgeber
- Wasserzählerpasstück variabel 1" AG fld. (Länge 130 mm) oder ¾" AG fld. (Länge 110 mm)
- optional mit Zirkulation mit Zirkulationspumpe ecocirc PRO 13-1/940-01
- Verrohrungsmaterial Edelstahl 1.4401 (DIN EN 10088)

Frischwasserregler:

- 3 Varianten (Friwara Standardregler 1.0, Friwara Regler-LAN 2.0, Friwara Regler-WLAN 2.0)
- Trinkwarmwassertemperatur einstellbar von 45-60°C
- Zirkulationsfunktionen (Zeitintervall)
- Komfortschaltung für Warmhaltung des Plattenwärmeübertragers
- Einbindung GLT bei Regler LAN 2.0 und Regler-WLAN 2.0

FBR-Regelgruppe:

- Vorlauffestwerttemperatur über Festwertregler einstellbar von 20-50 °C
- mit Pumpe Wilo Para 15-130/6-43/SC-12
- integriertes Regulierventil am Primär-Rücklauf für hydraulischen Abgleich
- integriertes Rückschlagventil und Temperaturbegrenzer fix auf 55 °C
- Abgänge mit 1" ÜW-Mutter fld. für Anschluss der Heizkreisverteiler

Verteiler + Zubehör:

- FBH-Anschlussverteiler e-class 63 (mit Regolux Durchflussanzeiger 0-3 l/min und THV-Einsatz mit Anschlussgewinde M30x1,5) oder FBH-Anschlussverteiler e-class 18 (mit Durchflussanzeiger min/max. und THV-Einsatz für EGO-Schnellverschluss)
- 2 x flexible Anschlussrohre 1" IG-ÜW fld. zur leichten Montage an die FBR-Regelgruppe des Frischwassermoduls



Abb. 31+210105

Abkürzungen:

SVL:	Sekundär-Vorlauf
PVL:	Primär-Vorlauf
PRL:	Primär-Rücklauf
SRL:	Sekundär-Rücklauf
Z:	Zirkulation
TWW:	Trinkwasser warm
ETWK:	Eingang Trinkwasser kalt
ATWK:	Ausgang Trinkwasser kalt
PWÜ:	Plattenwärmeübertrager



Direkt zum Datenblatt:

31+210100 W22-FBR-UP	31+220100 W22-FBR-AP	31+310100 W32-FBR-UP	31+320100 W32-FBR-AP

Kompaktstation Friwara W-FBR mit Friwara Standardregler 1.0

Artikel Nr.	Bezeichnung	Preis in €	Artikel Nr.	Bezeichnung	Preis in €
im UP-Schrank PWÜ 22 l/min			im UP-Schrank PWÜ 32 l/min		
31+210100	Friwara W22-FBR-UP ohne Hkr.	2.076,00	31+310100	Friwara W32-FBR-UP ohne Hkr.	2.160,00
im AP-Schrank PWÜ 22 l/min			im AP-Schrank PWÜ 32 l/min		
31+220100	Friwara W22-FBR-AP ohne Hkr.	2.076,00	31+320100	Friwara W32-FBR-AP ohne Hkr.	2.160,00

Kompaktstation Friwara W-FBR-63 mit Friwara Standardregler 1.0



Artikel Nr.	Bezeichnung	Preis in €	Artikel Nr.	Bezeichnung	Preis in €
im UP-Schrank PWÜ 22 l/min 			im UP-Schrank PWÜ 32 l/min 		
31+210102	Friwara W22-FBR-63-UP 2 Hkr.	2.121,00	31+310102	Friwara W32-FBR-63-UP 2 Hkr.	2.206,00
31+210103	Friwara W22-FBR-63-UP 3 Hkr.	2.137,00	31+310103	Friwara W32-FBR-63-UP 3 Hkr.	2.221,00
31+210104	Friwara W22-FBR-63-UP 4 Hkr.	2.153,00	31+310104	Friwara W32-FBR-63-UP 4 Hkr.	2.238,00
31+210105	Friwara W22-FBR-63-UP 5 Hkr.	2.168,00	31+310105	Friwara W32-FBR-63-UP 5 Hkr.	2.253,00
31+210106	Friwara W22-FBR-63-UP 6 Hkr.	2.184,00	31+310106	Friwara W32-FBR-63-UP 6 Hkr.	2.269,00
31+210107	Friwara W22-FBR-63-UP 7 Hkr.	2.200,00	31+310107	Friwara W32-FBR-63-UP 7 Hkr.	2.285,00
31+210108	Friwara W22-FBR-63-UP 8 Hkr.	2.216,00	31+310108	Friwara W32-FBR-63-UP 8 Hkr.	2.301,00
31+210109	Friwara W22-FBR-63-UP 9 Hkr.	2.231,00	31+310109	Friwara W32-FBR-63-UP 9 Hkr.	2.318,00
31+210110	Friwara W22-FBR-63-UP 10 Hkr.	2.248,00	31+310110	Friwara W32-FBR-63-UP 10 Hkr.	2.333,00
31+210111	Friwara W22-FBR-63-UP 11 Hkr.	2.263,00	31+310111	Friwara W32-FBR-63-UP 11 Hkr.	2.349,00
31+210112	Friwara W22-FBR-63-UP 12 Hkr.	2.280,00	31+310112	Friwara W32-FBR-63-UP 12 Hkr.	2.365,00
im AP-Schrank PWÜ 22 l/min 			im AP-Schrank PWÜ 32 l/min 		
31+220102	Friwara W22-FBR-63-AP 2 Hkr.	2.121,00	31+320102	Friwara W32-FBR-63-AP 2 Hkr.	2.206,00
31+220103	Friwara W22-FBR-63-AP 3 Hkr.	2.137,00	31+320103	Friwara W32-FBR-63-AP 3 Hkr.	2.221,00
31+220104	Friwara W22-FBR-63-AP 4 Hkr.	2.153,00	31+320104	Friwara W32-FBR-63-AP 4 Hkr.	2.238,00
31+220105	Friwara W22-FBR-63-AP 5 Hkr.	2.168,00	31+320105	Friwara W32-FBR-63-AP 5 Hkr.	2.253,00
31+220106	Friwara W22-FBR-63-AP 6 Hkr.	2.184,00	31+320106	Friwara W32-FBR-63-AP 6 Hkr.	2.269,00
31+220107	Friwara W22-FBR-63-AP 7 Hkr.	2.200,00	31+320107	Friwara W32-FBR-63-AP 7 Hkr.	2.285,00
31+220108	Friwara W22-FBR-63-AP 8 Hkr.	2.216,00	31+320108	Friwara W32-FBR-63-AP 8 Hkr.	2.301,00
31+220109	Friwara W22-FBR-63-AP 9 Hkr.	2.231,00	31+320109	Friwara W32-FBR-63-AP 9 Hkr.	2.318,00
31+220110	Friwara W22-FBR-63-AP 10 Hkr.	2.248,00	31+320110	Friwara W32-FBR-63-AP 10 Hkr.	2.333,00
31+220111	Friwara W22-FBR-63-AP 11 Hkr.	2.263,00	31+320111	Friwara W32-FBR-63-AP 11 Hkr.	2.349,00
31+220112	Friwara W22-FBR-63-AP 12 Hkr.	2.280,00	31+320112	Friwara W32-FBR-63-AP 12 Hkr.	2.365,00



Stellantrieb 230 V und Klemmleiste 230 V mit Vorverdrahtung

Artikel Nr.	Bezeichnung	Preis in €
31+000002X	Mehrpreis strawatherm 230V + strawalogiX RT-STA8 230 V mit Vorverdrahtung 2 Hkr.	118,00
31+000003X	Mehrpreis strawatherm 230V + strawalogiX RT-STA8 230 V mit Vorverdrahtung 3 Hkr.	129,00
31+000004X	Mehrpreis strawatherm 230V + strawalogiX RT-STA8 230 V mit Vorverdrahtung 4 Hkr.	140,00
31+000005X	Mehrpreis strawatherm 230V + strawalogiX RT-STA8 230 V mit Vorverdrahtung 5 Hkr.	151,00
31+000006X	Mehrpreis strawatherm 230V + strawalogiX RT-STA8 230 V mit Vorverdrahtung 6 Hkr.	163,00
31+000007X	Mehrpreis strawatherm 230V + strawalogiX RT-STA8 230 V mit Vorverdrahtung 7 Hkr.	174,00
31+000008X	Mehrpreis strawatherm 230V + strawalogiX RT-STA8 230 V mit Vorverdrahtung 8 Hkr.	185,00
31+000009X	Mehrpreis strawatherm 230V + strawalogiX RT-STA14 230 V mit Vorverdrahtung 9 Hkr.	196,00
31+000010X	Mehrpreis strawatherm 230V + strawalogiX RT-STA14 230 V mit Vorverdrahtung 10 Hkr.	230,00
31+000011X	Mehrpreis strawatherm 230V + strawalogiX RT-STA14 230 V mit Vorverdrahtung 11 Hkr.	241,00
31+000012X	Mehrpreis strawatherm 230V + strawalogiX RT-STA14 230 V mit Vorverdrahtung 12 Hkr.	252,00

8.3.3 Dezentrale Frischwasser-Wohnungsstationen Warmwasserbereitung + Fußbodenheizkreisverteiler mit Festwertregelung

Kompaktstation Friwara W-FBR-18 mit Friwara Standardregler 1.0					
Artikel Nr.	Bezeichnung	Preis in €	Artikel Nr.	Bezeichnung	Preis in €
im UP-Schrank PWÜ 22 l/min			im UP-Schrank PWÜ 32 l/min		
31+211102	Friwara W22-FBR-18-UP 2 Hkr.	2.121,00	31+311102	Friwara W32-FBR-18-UP 2 Hkr.	2.206,00
31+211103	Friwara W22-FBR-18-UP 3 Hkr.	2.137,00	31+311103	Friwara W32-FBR-18-UP 3 Hkr.	2.221,00
31+211104	Friwara W22-FBR-18-UP 4 Hkr.	2.153,00	31+311104	Friwara W32-FBR-18-UP 4 Hkr.	2.238,00
31+211105	Friwara W22-FBR-18-UP 5 Hkr.	2.168,00	31+311105	Friwara W32-FBR-18-UP 5 Hkr.	2.253,00
31+211106	Friwara W22-FBR-18-UP 6 Hkr.	2.184,00	31+311106	Friwara W32-FBR-18-UP 6 Hkr.	2.269,00
31+211107	Friwara W22-FBR-18-UP 7 Hkr.	2.200,00	31+311107	Friwara W32-FBR-18-UP 7 Hkr.	2.285,00
31+211108	Friwara W22-FBR-18-UP 8 Hkr.	2.216,00	31+311108	Friwara W32-FBR-18-UP 8 Hkr.	2.301,00
31+211109	Friwara W22-FBR-18-UP 9 Hkr.	2.231,00	31+311109	Friwara W32-FBR-18-UP 9 Hkr.	2.318,00
31+211110	Friwara W22-FBR-18-UP 10 Hkr.	2.248,00	31+311110	Friwara W32-FBR-18-UP 10 Hkr.	2.333,00
31+211111	Friwara W22-FBR-18-UP 11 Hkr.	2.263,00	31+311111	Friwara W32-FBR-18-UP 11 Hkr.	2.349,00
31+211112	Friwara W22-FBR-18-UP 12 Hkr.	2.280,00	31+311112	Friwara W32-FBR-18-UP 12 Hkr.	2.365,00
im AP-Schrank PWÜ 22 l/min			im AP-Schrank PWÜ 32 l/min		
31+221102	Friwara W22-FBR-18-AP 2 Hkr.	2.121,00	31+321102	Friwara W32-FBR-18-AP 2 Hkr.	2.206,00
31+221103	Friwara W22-FBR-18-AP 3 Hkr.	2.137,00	31+321103	Friwara W32-FBR-18-AP 3 Hkr.	2.221,00
31+221104	Friwara W22-FBR-18-AP 4 Hkr.	2.153,00	31+321104	Friwara W32-FBR-18-AP 4 Hkr.	2.238,00
31+221105	Friwara W22-FBR-18-AP 5 Hkr.	2.168,00	31+321105	Friwara W32-FBR-18-AP 5 Hkr.	2.253,00
31+221106	Friwara W22-FBR-18-AP 6 Hkr.	2.184,00	31+321106	Friwara W32-FBR-18-AP 6 Hkr.	2.269,00
31+221107	Friwara W22-FBR-18-AP 7 Hkr.	2.200,00	31+321107	Friwara W32-FBR-18-AP 7 Hkr.	2.285,00
31+221108	Friwara W22-FBR-18-AP 8 Hkr.	2.216,00	31+321108	Friwara W32-FBR-18-AP 8 Hkr.	2.301,00
31+221109	Friwara W22-FBR-18-AP 9 Hkr.	2.231,00	31+321109	Friwara W32-FBR-18-AP 9 Hkr.	2.318,00
31+221110	Friwara W22-FBR-18-AP 10 Hkr.	2.248,00	31+321110	Friwara W32-FBR-18-AP 10 Hkr.	2.333,00
31+221111	Friwara W22-FBR-18-AP 11 Hkr.	2.263,00	31+321111	Friwara W32-FBR-18-AP 11 Hkr.	2.349,00
31+221112	Friwara W22-FBR-18-AP 12 Hkr.	2.280,00	31+321112	Friwara W32-FBR-18-AP 12 Hkr.	2.365,00



EGO Stellantrieb 230 V und Klemmleiste 230 V mit Vorverdrahtung

Artikel Nr.	Bezeichnung	Preis in €
31+000102X	Mehrpriis EGO 230V + strawalogiX RT-STA8 230 V mit Vorverdrahtung 2 Hkr.	167,00
31+000103X	Mehrpriis EGO 230V + strawalogiX RT-STA8 230 V mit Vorverdrahtung 3 Hkr.	205,00
31+000104X	Mehrpriis EGO 230V + strawalogiX RT-STA8 230 V mit Vorverdrahtung 4 Hkr.	241,00
31+000105X	Mehrpriis EGO 230V + strawalogiX RT-STA8 230 V mit Vorverdrahtung 5 Hkr.	280,00
31+000106X	Mehrpriis EGO 230V + strawalogiX RT-STA8 230 V mit Vorverdrahtung 6 Hkr.	318,00
31+000107X	Mehrpriis EGO 230V + strawalogiX RT-STA8 230 V mit Vorverdrahtung 7 Hkr.	399,00
31+000108X	Mehrpriis EGO 230V + strawalogiX RT-STA8 230 V mit Vorverdrahtung 8 Hkr.	441,00
31+000109X	Mehrpriis EGO 230V + strawalogiX RT-STA14 230 V mit Vorverdrahtung 9 Hkr.	503,00
31+000110X	Mehrpriis EGO 230V + strawalogiX RT-STA14 230 V mit Vorverdrahtung 10 Hkr.	546,00
31+000111X	Mehrpriis EGO 230V + strawalogiX RT-STA14 230 V mit Vorverdrahtung 11 Hkr.	588,00
31+000112X	Mehrpriis EGO 230V + strawalogiX RT-STA14 230 V mit Vorverdrahtung 12 Hkr.	630,00

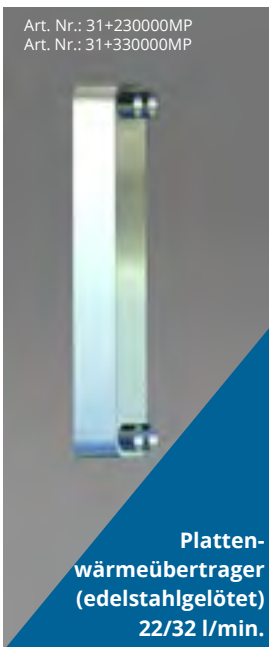

Zubehor Kompaktstation Friwara W-FBR

Artikel Nr.	Bezeichnung	Preis in €
31+230000MP	Mehrpriis edelstahlgeloteter Plattenwarmeubertrager PWU 22 l/min	296,00
31+330000MP	Mehrpriis edelstahlgeloteter Plattenwarmeubertrager PWU 32 l/min	401,00
31+001001	Mehrpriis Zirkulationsmodul + Sicherheitsventil 1/2" (Abwasseranschluss bauseits vorsehen)	222,00
31-005181MP	Mehrpriis Strangregulierventil Ballorex Vario DN 20	50,00
31-005182MP	Mehrpriis Strangregulierventil Ballorex Vario DN 25	56,00
31+003000MP	Mehrpriis Dammung des Plattenwarmeubertragers und Rohrleitung	70,00
31+004000MP	Mehrpriis Friwara W-FBM mit Siemens Albatros	399,00

Friwara W-FBR

- Warmwasserbereitung + Flächenheizung mit Vorlauf-Festwertregelung 20° bis 50°C -

als modulare Station

Modul 1

Schrank mit Anschlussleiste für Friwara W:

Schrank:

- Unterputz- (UP) oder Aufputzausführung (AP)
- aus feuerverzinktem Stahlblech und alle sichtbaren Teile in Weiß RAL 9016
- alle Halterungen mit Schalldämmeinlage
- Maße B x H x T:
UP-Schrank: 732 x 1457 x 160-220 mm
AP-Schrank: 706 x 1493 x 180 mm

Anschlussleiste:

- Kugelhähne DN 25 (1" AG fld.),
Zirkulationskugelhahn DN 20 (3/4" IG)
- Anschlussleiste 5-fach: PVL-PRL-TWW-ETWK-ATWK
- Anschlussleiste 6-fach mit Zirkulation (Z):
PVL-PRL-Z-TWW-ETWK-ATWK
- Primär-Rücklauf optional mit Strangregulierventil (SRV) Ballorex Vario



Abb. 3990 101 122

Abkürzungen:

PVL:	Primär-Vorlauf
PRL:	Primär-Rücklauf
Z:	Zirkulation
TWW:	Trinkwasser warm
ETWK:	Eingang Trinkwasser kalt
ATWK:	Ausgang Trinkwasser kalt
PWÜ:	Plattenwärmeübertrager

Direkt zum
Datenblatt UP:



Direkt zum
Datenblatt AP:



Modul 1 - Schrank mit Anschlussleiste Friwara W-FBR

Artikel Nr.	Bezeichnung Frischwasser-Wohnungsstation	Zirkulation	SRV DN20	Preis in €
Modul UP-Schrank B x H x T: 732 x 1457 x 160-220 mm				
3990 101 111	Friwara-M1-W-UP-FB-KH5			381,00
3990 101 112	Friwara-M1-W-UP-FB-KH4-SRV20		x	423,00
3990 101 121	Friwara-M1-W-UP-FB-KH6	x		392,00
3990 101 122	Friwara-M1-W-UP-FB-KH5-SRV20	x	x	434,00
Modul AP-Schrank B x H x T: 706 x 1493 x 180 mm				
3990 101 011	Friwara-M1-W-AP-FB-KH5			381,00
3990 101 012	Friwara-M1-W-AP-FB-KH4-SRV20		x	423,00
3990 101 021	Friwara-M1-W-AP-FB-KH6	x		392,00
3990 101 022	Friwara-M1-W-AP-FB-KH5-SRV20	x	x	434,00

Friwara W-FBR als modulare Station

- Warmwasserbereitung + Flächenheizung mit Vorlauf-Festwertregelung 20° bis 50°C -

Modul 2-3

Frischwasser Friwara W-FBR:

Heizungsseite:

- Plattenwärmeübertrager (PWÜ) kupfergelötet (Cu) oder edelstahlgelötet (VA)
- Pulsweitenmodulierende Hocheffizienzpumpe Wilo (W) Typ Para 15-130/8-75/IPWM-12
- Zonenventil DN 25 zur Absperrung der Frischwasserstation
- Wärmezählerpassstück variabel 1" AG fld. (Länge 130 mm) oder ¾" AG fld. (Länge 110 mm)
- Fühlereinbaustück direktführend Ø 5-5,2 mm M10x1 IG (für Fabrikate Ista Sensonic, Allmess V-Lite, Pollux Com E, Techem Δ tech, Minol M, Rossweiner, ABB, Entec, Molline)
- Verrohrungsmaterial Edelstahl 1.4301 (DIN EN 10088)

Trinkwasserseite:

- Plattenwärmeübertrager mit Schüttleistung (SL) 22 l/min oder 32 l/min
- Rückschlagklappe, Impulsgeber
- Wasserzählerpassstück variabel 1" AG fld. (Länge 130 mm) oder ¾" AG fld. (Länge 110 mm)
- optional mit Zirkulation mit Zirkulationspumpe ecocirc PRO 13-1/940-01
- Verrohrungsmaterial Edelstahl 1.4401 (DIN EN 10088)

Frischwasserregler:

- 3 Varianten (Friwara Standardregler 1.0, Friwara Regler-LAN 2.0, Friwara Regler-WLAN 2.0)
- Trinkwarmwassertemperatur einstellbar von 45-60 °C
- Zirkulationsfunktionen (Zeitintervall)
- Komfortschaltung für Warmhaltung des Plattenwärmeübertragers
- Einbindung GLT bei Regler LAN 2.0 und Regler-WLAN 2.0

FBR-Regelgruppe:

- Vorlaufestwerttemperatur über Festwertregler einstellbar von 20-50 °C
- mit Pumpe Wilo Para 15-130/6-43/SC-12
- integriertes Regulierventil am Primär-Rücklauf für hydraulischen Abgleich
- integriertes Rückschlagventil und Temperaturbegrenzer fix auf 55 °C
- Abgänge mit 1" ÜW-Mutter fld. für Anschluss der Heizkreisverteiler



Abb. 3990 323 231

Direkt zum Datenblatt:

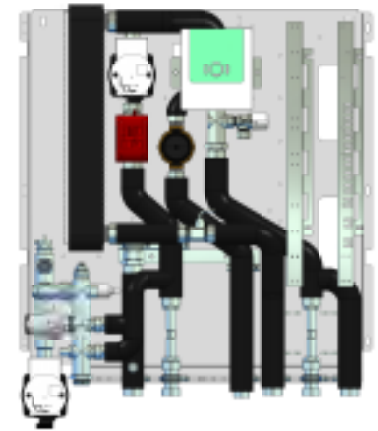

Modul 2-3 - Frischwasser Friwara W-FBR

Artikel Nr.	Bezeichnung Frischwasser-Wohnungsstation	Schüttl. in l/min	PWÜ	Zirkulation	Dämmung	Preis in €
3990 323 201	Friwara-M2-3-W-FBR-22-CU	22	Cu			1.676,00
3990 323 221	Friwara-M2-3-W-FBR-22-CU-D	22	Cu		x	1.738,00
3990 323 231	Friwara-M2-3-W-FBR-22-CU-Z-D	22	Cu	x	x	1.950,00
3990 323 241	Friwara-M2-3-W-FBR-22-VA	22	VA			1.972,00
3990 323 261	Friwara-M2-3-W-FBR-22-VA-D	22	VA		x	2.048,00
3990 323 271	Friwara-M2-3-W-FBR-22-VA-Z-D	22	VA	x	x	2.263,00
3990 323 301	Friwara-M2-3-W-FBR-32-CU	32	Cu			1.731,00
3990 323 321	Friwara-M2-3-W-FBR-32-CU-D	32	Cu		x	1.805,00
3990 323 331	Friwara-M2-3-W-FBR-32-CU-Z-D	32	Cu	x	x	2.018,00
3990 323 341	Friwara-M2-3-W-FBR-32-VA	32	VA			2.123,00
3990 323 361	Friwara-M2-3-W-FBR-32-VA-D	32	VA		x	2.203,00
3990 323 371	Friwara-M2-3-W-FBR-32-VA-Z-D	32	VA	x	x	2.421,00

8.3.3 Dezentrale Frischwasser-Wohnungsstationen Warmwasserbereitung + Fußbodenheizkreisverteiler mit Festwertregelung

Warengruppe 399/55/211



Friwara W-FBR

- Warmwasserbereitung + Flächenheizung mit Vorlauf-Festwertregelung 20° bis 50°C -

als modulare Station

Modul 5

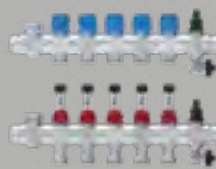
Verteiler für Friwara W-FBR:

Modul 5 - Verteiler Friwara W-FBR					
FBH-Anschlussverteiler 63			FBH-Anschlussverteiler 18 für EGO-System		
		Primäranschluss 1" AG fld. nach oben mit Regolux Durchflussanzeiger 0-3 l/min und THV-Einsatz mit Anschlussgewinde M30x1,5; 2 x flexible Anschlussrohre für Anschluss an Regelgruppe			Primäranschluss 1" AG fld. nach oben mit Durchflussanzeiger min/max. und THV-Einsatz für EGO-Schnellverschluss 2x flexible Anschlussrohre für Anschluss an Regelgruppe
Artikel Nr.	Bezeichnung	Preis in €	Artikel Nr.	Bezeichnung	Preis in €
3990 530 002	Friwara-M5-W-FB-63 2 Hkr.	86,00	3990 540 002	Friwara-M5-W-FB-18 2 Hkr.	86,00
3990 530 003	Friwara-M5-W-FB-63 3 Hkr.	104,00	3990 540 003	Friwara-M5-W-FB-18 3 Hkr.	104,00
3990 530 004	Friwara-M5-W-FB-63 4 Hkr.	121,00	3990 540 004	Friwara-M5-W-FB-18 4 Hkr.	121,00
3990 530 005	Friwara-M5-W-FB-63 5 Hkr.	138,00	3990 540 005	Friwara-M5-W-FB-18 5 Hkr.	138,00
3990 530 006	Friwara-M5-W-FB-63 6 Hkr.	157,00	3990 540 006	Friwara-M5-W-FB-18 6 Hkr.	157,00
3990 530 007	Friwara-M5-W-FB-63 7 Hkr.	174,00	3990 540 007	Friwara-M5-W-FB-18 7 Hkr.	174,00
3990 530 008	Friwara-M5-W-FB-63 8 Hkr.	192,00	3990 540 008	Friwara-M5-W-FB-18 8 Hkr.	192,00
3990 530 009	Friwara-M5-W-FB-63 9 Hkr.	209,00	3990 540 009	Friwara-M5-W-FB-18 9 Hkr.	209,00
3990 530 010	Friwara-M5-W-FB-63 10 Hkr.	227,00	3990 540 010	Friwara-M5-W-FB-18 10 Hkr.	227,00
3990 530 011	Friwara-M5-W-FB-63 11 Hkr.	244,00	3990 540 011	Friwara-M5-W-FB-18 11 Hkr.	244,00
3990 530 012	Friwara-M5-W-FB-63 12 Hkr.	262,00	3990 540 012	Friwara-M5-W-FB-18 12 Hkr.	262,00
direkt zum Datenblatt:			direkt zum Datenblatt:		



Art. Nr.: 2110 210 001

Zubehör für kompakte und modulare Station Friwara W-FBR

Artikel Nr.	Bezeichnung	Preis in €
für modulare Station		
55-005076	strawatherm 230 V Stellantrieb	21,00
2110 210 001	EGO mit Schnellverschluss	48,00
3990 700 103	Friwara Klemmleiste strawalogiX RT6-STA8 230 V	84,00
3990 700 104	Friwara Klemmleiste strawalogiX RT8-STA14 230 V	101,00
für kompakte und modulare Station		
3990 000 001	Mehrpreis Friwara Frischwasserregler LAN 2.0 mit integrierter Klemmleiste inklusive Bediengerät	792,00
3990 000 002	Mehrpreis Friwara Frischwasserregler WLAN 2.0 mit integrierter Klemmleiste inklusive Bediengerät und WLAN-Antenne	955,00
3990 000 003	Raumtemperaturfühler EnOcean	129,00
3990 700 101	Bediengerät Friwara Frischwasserregler 2.0	194,00
3990 700 202	Fühlereinbaustück 3/8" Ø 6 mm M12x1AG (für Fabrikat Allmess Integral MK)	5,00

Friwara W-FBR-HT - Warmwasserbereitung + Flächenheizung mit Vorlauf-Festwertregelung 20° bis 50°C + Hochtemperaturabgang für statische Heizflächen - als **Kompaktstation**

Bestehend aus:

Schrank:

- Unterputz- (UP) oder Aufputzausführung (AP)
- aus feuerverzinktem Stahlblech und alle sichtbaren Teile in Weiß RAL 9016
- alle Halterungen mit Schalldämmeinlage
- Maße B x H x T:
UP-Schrank: 732 x 1457 x 160-220 mm
AP-Schrank: 706 x 1493 x 180 mm

Anschlussleiste:

- Kugelhähne DN 25 (1" AG fld.), Zirkulationskugelhahn DN 20 (3/4" IG)
- Anschlussleiste 7-fach: SVL-PVL-PRL-SRL-TWW-ETWK-ATWK
- Anschlussleiste 8-fach mit Zirkulation (Z): SVL-PVL-PRL-SRL-Z-TWW-ETWK-ATWK
- Primär-Rücklauf optional mit Strangregulierventil (SRV) Ballorex Vario

Frischwassermodul:

Heizungsseite:

- Plattenwärmeübertrager (PWÜ) kupfergelötet (Cu) oder edelstahlgelötet (VA)
- Pulsweitenmodulierende Hocheffizienzpumpe Wilo (W) Typ Para 15-130/8-75/IPWM-12
- Zonenventil DN 25 zur Absperrung der Frischwasserstation
- Wärmezählerpassstück variabel 1" AG fld. (Länge 130 mm) oder 3/4" AG fld. (Länge 110 mm)
- Fühlereinbaustück direktführend Ø 5-5,2 mm M10x1 IG (für Fabrikate Ista Sensonic, Allmess V-Lite, Pollux Com E, Techem Δ Tech, Minol M, Rossweiner, ABB, Entec, Molline)
- zusätzlicher Hochtemperaturabgang im Vor- und Rücklauf für den Anschluss von statischen Heizflächen, z.B. Heizkörper
- Verrohrungsmaterial Edelstahl 1.4301 (DIN EN 10088)

Trinkwasserseite:

- Plattenwärmeübertrager mit Schüttleistung (SL) 22 l/min oder 32 l/min

- Rückschlagklappe, Impulsgeber
- Wasserzählerpassstück variabel 1" AG fld. (Länge 130 mm) oder 3/4" AG fld. (Länge 110 mm)
- optional mit Zirkulation mit Zirkulationspumpe ecocirc PRO 13-1/940-01
- Verrohrungsmaterial Edelstahl 1.4401 (DIN EN 10088)

Frischwasserregler:

- 3 Varianten (Friwara Standardregler 1.0, Friwara Regler-LAN 2.0, Friwara Regler-WLAN 2.0)
- Trinkwarmwassertemperatur einstellbar von 45-60°C
- Zirkulationsfunktionen (Zeitintervall)
- Komfortschaltung für Warmhaltung des Plattenwärmeübertragers
- Einbindung GLT bei Regler LAN 2.0 und Regler-WLAN 2.0

FBR-Regelgruppe:

- Vorlauffestwerttemperatur über Festwertregler einstellbar von 20-50 °C
- mit Pumpe Wilo Para 15-130/6-43/SC-12
- integriertes Regulierventil am Primär-Rücklauf für hydraulischen Abgleich
- integriertes Rückschlagventil und Temperaturbegrenzer fix auf 55 °C
- Abgänge mit 1" ÜW-Mutter fld. für Anschluss der Heizkreisverteiler

Verteiler + Zubehör:

- FBH-Anschlussverteiler e-class 63 (mit Regolux Durchflussanzeiger 0-3 l/min und THV-Einsatz mit Anschlussgewinde M30x1,5) oder FBH-Anschlussverteiler e-class 18 (mit Durchflussanzeiger min/max. und THV-Einsatz für EGO-Schnellverschluss)
- flexible Anschlussrohre 1" ÜW fld. zur leichten Montage an die FBR-Regelgruppe des Frischwassermoduls



Abb. 31+210405

Abkürzungen:

- SVL: Sekundär-Vorlauf
- PVL: Primär-Vorlauf
- PRL: Primär-Rücklauf
- SRL: Sekundär-Rücklauf
- Z: Zirkulation
- TWW: Trinkwasser warm
- ETWK: Eingang Trinkwasser kalt
- ATWK: Ausgang Trinkwasser kalt
- PWÜ: Plattenwärmeübertrager

Direkt zum Datenblatt:			
31+210400 W22-FBR-HT-UP	31+220400 W22-FBR-HT-AP	31+310400 W32-FBR-HT-UP	31+320400 W32-FBR-HT-AP

Kompaktstation Friwara W-FBR mit Friwara Standardregler 1.0					
Artikel Nr.	Bezeichnung	Preis in €	Artikel Nr.	Bezeichnung	Preis in €
im UP-Schrank PWÜ 22 l/min			im UP-Schrank PWÜ 32 l/min		
31+210400	Friwara W22-FBR-HT-UP ohne Hkr.	2.203,00	31+310400	Friwara W32-FBR-HT-UP ohne Hkr.	2.269,00
im AP-Schrank PWÜ 22 l/min			im AP-Schrank PWÜ 32 l/min		
31+220400	Friwara W22-FBR-HT-AP ohne Hkr.	2.203,00	31+320400	Friwara W32-FBR-HT-AP ohne Hkr.	2.269,00

8.3.4 Dezentrale Frischwasser-Wohnungsstationen Warmwasserbereitung + Fußbodenheizkreisverteiler mit Festwertregelung + Hochtemperaturabgang

Warengruppe 31

Friwara W-FBR-HT - Warmwasserbereitung + Flächenheizung mit Vorlauf-Festwertregelung 20° bis 50°C + Hochtemperaturabgang für statische Heizflächen -
als **Kompaktstation**

Kompaktstation Friwara W-FBR-63-HT mit Friwara Standardregler 1.0

Artikel Nr.	Bezeichnung	Preis in €	Artikel Nr.	Bezeichnung	Preis in €
im UP-Schrank PWÜ 22 l/min 			im UP-Schrank PWÜ 32 l/min 		
31+210402	Friwara W22-FBR-63-HT-UP 2 Hkr.	2.246,00	31+310402	Friwara W32-FBR-63-HT-UP 2 Hkr.	2.312,00
31+210403	Friwara W22-FBR-63-HT-UP 3 Hkr.	2.261,00	31+310403	Friwara W32-FBR-63-HT-UP 3 Hkr.	2.328,00
31+210404	Friwara W22-FBR-63-HT-UP 4 Hkr.	2.277,00	31+310404	Friwara W32-FBR-63-HT-UP 4 Hkr.	2.343,00
31+210405	Friwara W22-FBR-63-HT-UP 5 Hkr.	2.292,00	31+310405	Friwara W32-FBR-63-HT-UP 5 Hkr.	2.359,00
31+210406	Friwara W22-FBR-63-HT-UP 6 Hkr.	2.307,00	31+310406	Friwara W32-FBR-63-HT-UP 6 Hkr.	2.374,00
31+210407	Friwara W22-FBR-63-HT-UP 7 Hkr.	2.323,00	31+310407	Friwara W32-FBR-63-HT-UP 7 Hkr.	2.389,00
31+210408	Friwara W22-FBR-63-HT-UP 8 Hkr.	2.338,00	31+310408	Friwara W32-FBR-63-HT-UP 8 Hkr.	2.405,00
31+210409	Friwara W22-FBR-63-HT-UP 9 Hkr.	2.353,00	31+310409	Friwara W32-FBR-63-HT-UP 9 Hkr.	2.419,00
31+210410	Friwara W22-FBR-63-HT-UP 10 Hkr.	2.369,00	31+310410	Friwara W32-FBR-63-HT-UP 10 Hkr.	2.434,00
31+210411	Friwara W22-FBR-63-HT-UP 11 Hkr.	2.384,00	31+310411	Friwara W32-FBR-63-HT-UP 11 Hkr.	2.450,00
31+210412	Friwara W22-FBR-63-HT-UP 12 Hkr.	2.400,00	31+310412	Friwara W32-FBR-63-HT-UP 12 Hkr.	2.465,00
im AP-Schrank PWÜ 22 l/min 			im AP-Schrank PWÜ 32 l/min 		
31+220402	Friwara W22-FBR-63-HT-AP 2 Hkr.	2.246,00	31+320402	Friwara W32-FBR-63-HT-AP 2 Hkr.	2.312,00
31+220403	Friwara W22-FBR-63-HT-AP 3 Hkr.	2.261,00	31+320403	Friwara W32-FBR-63-HT-AP 3 Hkr.	2.328,00
31+220404	Friwara W22-FBR-63-HT-AP 4 Hkr.	2.277,00	31+320404	Friwara W32-FBR-63-HT-AP 4 Hkr.	2.343,00
31+220405	Friwara W22-FBR-63-HT-AP 5 Hkr.	2.292,00	31+320405	Friwara W32-FBR-63-HT-AP 5 Hkr.	2.359,00
31+220406	Friwara W22-FBR-63-HT-AP 6 Hkr.	2.307,00	31+320406	Friwara W32-FBR-63-HT-AP 6 Hkr.	2.374,00
31+220407	Friwara W22-FBR-63-HT-AP 7 Hkr.	2.323,00	31+320407	Friwara W32-FBR-63-HT-AP 7 Hkr.	2.389,00
31+220408	Friwara W22-FBR-63-HT-AP 8 Hkr.	2.338,00	31+320408	Friwara W32-FBR-63-HT-AP 8 Hkr.	2.405,00
31+220409	Friwara W22-FBR-63-HT-AP 9 Hkr.	2.353,00	31+320409	Friwara W32-FBR-63-HT-AP 9 Hkr.	2.419,00
31+220410	Friwara W22-FBR-63-HT-AP 10 Hkr.	2.369,00	31+320410	Friwara W32-FBR-63-HT-AP 10 Hkr.	2.434,00
31+220411	Friwara W22-FBR-63-HT-AP 11 Hkr.	2.384,00	31+320411	Friwara W32-FBR-63-HT-AP 11 Hkr.	2.450,00
31+220412	Friwara W22-FBR-63-HT-AP 12 Hkr.	2.400,00	31+320412	Friwara W32-FBR-63-HT-AP 12 Hkr.	2.465,00



Art. Nr.: 31+0000XX

Stellantrieb 230 V und Klemmleiste 230 V mit Vorverdrahtung

Artikel Nr.	Bezeichnung	Preis in €
31+00002X	Mehrpreis strawatherm 230V + strawalogiX RT-STA8 230 V mit Vorverdrahtung 2 Hkr.	118,00
31+00003X	Mehrpreis strawatherm 230V + strawalogiX RT-STA8 230 V mit Vorverdrahtung 3 Hkr.	129,00
31+00004X	Mehrpreis strawatherm 230V + strawalogiX RT-STA8 230 V mit Vorverdrahtung 4 Hkr.	140,00
31+00005X	Mehrpreis strawatherm 230V + strawalogiX RT-STA8 230 V mit Vorverdrahtung 5 Hkr.	151,00
31+00006X	Mehrpreis strawatherm 230V + strawalogiX RT-STA8 230 V mit Vorverdrahtung 6 Hkr.	163,00
31+00007X	Mehrpreis strawatherm 230V + strawalogiX RT-STA8 230 V mit Vorverdrahtung 7 Hkr.	174,00
31+00008X	Mehrpreis strawatherm 230V + strawalogiX RT-STA8 230 V mit Vorverdrahtung 8 Hkr.	185,00
31+00009X	Mehrpreis strawatherm 230V + strawalogiX RT-STA14 230 V mit Vorverdrahtung 9 Hkr.	196,00
31+00010X	Mehrpreis strawatherm 230V + strawalogiX RT-STA14 230 V mit Vorverdrahtung 10 Hkr.	230,00
31+00011X	Mehrpreis strawatherm 230V + strawalogiX RT-STA14 230 V mit Vorverdrahtung 11 Hkr.	241,00
31+00012X	Mehrpreis strawatherm 230V + strawalogiX RT-STA14 230 V mit Vorverdrahtung 12 Hkr.	252,00

Kompaktstation Friwara W-FBR-18-HT mit Friwara Standardregler 1.0

Artikel Nr.	Bezeichnung	Preis in €	Artikel Nr.	Bezeichnung	Preis in €
im UP-Schrank PWÜ 22 l/min 			im UP-Schrank PWÜ 32 l/min 		
31+211402	Friwara W22-FBR-18-HT-UP 2 Hkr.	2.246,00	31+311402	Friwara W32-FBR-18-HT-UP 2 Hkr.	2.312,00
31+211403	Friwara W22-FBR-18-HT-UP 3 Hkr.	2.261,00	31+311403	Friwara W32-FBR-18-HT-UP 3 Hkr.	2.328,00
31+211404	Friwara W22-FBR-18-HT-UP 4 Hkr.	2.277,00	31+311404	Friwara W32-FBR-18-HT-UP 4 Hkr.	2.343,00
31+211405	Friwara W22-FBR-18-HT-UP 5 Hkr.	2.292,00	31+311405	Friwara W32-FBR-18-HT-UP 5 Hkr.	2.359,00
31+211406	Friwara W22-FBR-18-HT-UP 6 Hkr.	2.307,00	31+311406	Friwara W32-FBR-18-HT-UP 6 Hkr.	2.374,00
31+211407	Friwara W22-FBR-18-HT-UP 7 Hkr.	2.323,00	31+311407	Friwara W32-FBR-18-HT-UP 7 Hkr.	2.389,00
31+211408	Friwara W22-FBR-18-HT-UP 8 Hkr.	2.338,00	31+311408	Friwara W32-FBR-18-HT-UP 8 Hkr.	2.405,00
31+211409	Friwara W22-FBR-18-HT-UP 9 Hkr.	2.353,00	31+311409	Friwara W32-FBR-18-HT-UP 9 Hkr.	2.419,00
31+211410	Friwara W22-FBR-18-HT-UP 10 Hkr.	2.369,00	31+311410	Friwara W32-FBR-18-HT-UP 10 Hkr.	2.434,00
31+211411	Friwara W22-FBR-18-HT-UP 11 Hkr.	2.384,00	31+311411	Friwara W32-FBR-18-HT-UP 11 Hkr.	2.450,00
31+211412	Friwara W22-FBR-18-HT-UP 12 Hkr.	2.400,00	31+311412	Friwara W32-FBR-18-HT-UP 12 Hkr.	2.465,00
im AP-Schrank PWÜ 22 l/min 			im AP-Schrank PWÜ 32 l/min 		
31+221402	Friwara W22-FBR-18-HT-AP 2 Hkr.	2.246,00	31+321402	Friwara W32-FBR-18-HT-AP 2 Hkr.	2.312,00
31+221403	Friwara W22-FBR-18-HT-AP 3 Hkr.	2.261,00	31+321403	Friwara W32-FBR-18-HT-AP 3 Hkr.	2.328,00
31+221404	Friwara W22-FBR-18-HT-AP 4 Hkr.	2.277,00	31+321404	Friwara W32-FBR-18-HT-AP 4 Hkr.	2.343,00
31+221405	Friwara W22-FBR-18-HT-AP 5 Hkr.	2.292,00	31+321405	Friwara W32-FBR-18-HT-AP 5 Hkr.	2.359,00
31+221406	Friwara W22-FBR-18-HT-AP 6 Hkr.	2.307,00	31+321406	Friwara W32-FBR-18-HT-AP 6 Hkr.	2.374,00
31+221407	Friwara W22-FBR-18-HT-AP 7 Hkr.	2.323,00	31+321407	Friwara W32-FBR-18-HT-AP 7 Hkr.	2.389,00
31+221408	Friwara W22-FBR-18-HT-AP 8 Hkr.	2.338,00	31+321408	Friwara W32-FBR-18-HT-AP 8 Hkr.	2.405,00
31+221409	Friwara W22-FBR-18-HT-AP 9 Hkr.	2.353,00	31+321409	Friwara W32-FBR-18-HT-AP 9 Hkr.	2.419,00
31+221410	Friwara W22-FBR-18-HT-AP 10 Hkr.	2.369,00	31+321410	Friwara W32-FBR-18-HT-AP 10 Hkr.	2.434,00
31+221411	Friwara W22-FBR-18-HT-AP 11 Hkr.	2.384,00	31+321411	Friwara W32-FBR-18-HT-AP 11 Hkr.	2.450,00
31+221412	Friwara W22-FBR-18-HT-AP 12 Hkr.	2.400,00	31+321412	Friwara W32-FBR-18-HT-AP 12 Hkr.	2.465,00



EGO Stellantrieb 230 V und Klemmleiste 230 V mit Vorverdrahtung

Artikel Nr.	Bezeichnung	Preis in €
31+000102X	Mehrpriis EGO 230V + strawalogiX RT-STA8 230 V mit Vorverdrahtung 2 Hkr.	167,00
31+000103X	Mehrpriis EGO 230V + strawalogiX RT-STA8 230 V mit Vorverdrahtung 3 Hkr.	205,00
31+000104X	Mehrpriis EGO 230V + strawalogiX RT-STA8 230 V mit Vorverdrahtung 4 Hkr.	241,00
31+000105X	Mehrpriis EGO 230V + strawalogiX RT-STA8 230 V mit Vorverdrahtung 5 Hkr.	280,00
31+000106X	Mehrpriis EGO 230V + strawalogiX RT-STA8 230 V mit Vorverdrahtung 6 Hkr.	318,00
31+000107X	Mehrpriis EGO 230V + strawalogiX RT-STA8 230 V mit Vorverdrahtung 7 Hkr.	399,00
31+000108X	Mehrpriis EGO 230V + strawalogiX RT-STA8 230 V mit Vorverdrahtung 8 Hkr.	441,00
31+000109X	Mehrpriis EGO 230V + strawalogiX RT-STA14 230 V mit Vorverdrahtung 9 Hkr.	503,00
31+000110X	Mehrpriis EGO 230V + strawalogiX RT-STA14 230 V mit Vorverdrahtung 10 Hkr.	546,00
31+000111X	Mehrpriis EGO 230V + strawalogiX RT-STA14 230 V mit Vorverdrahtung 11 Hkr.	588,00
31+000112X	Mehrpriis EGO 230V + strawalogiX RT-STA14 230 V mit Vorverdrahtung 12 Hkr.	630,00



Zubehör Kompaktstation Friwara W-FBR-HT

Artikel Nr.	Bezeichnung	Preis in €
31+230000MP	Mehrpreis edelstahlgelöteter Plattenwärmeübertrager PWÜ 22 l/min	296,00
31+330000MP	Mehrpreis edelstahlgelöteter Plattenwärmeübertrager PWÜ 32 l/min	401,00
31+001001	Mehrpreis Zirkulationsmodul + Sicherheitsventil 1/2" (Abwasseranschluss bauseits vorsehen)	222,00
31-005181MP	Mehrpreis Strangregulierventil Ballorex Vario DN 20	50,00
31-005182MP	Mehrpreis Strangregulierventil Ballorex Vario DN 25	56,00
31+003000MP	Mehrpreis Dämmung des Plattenwärmeübertragers und Rohrleitung	70,00
31+004000MP	Mehrpreis Friwara W-FBM mit Siemens Albatros	399,00
3990 700 201	Friwara Zonenventil DN 20 für Hochtemperaturabgang	44,00

Friwara W-FBR-HT
 als **modulare Station**

- Warmwasserbereitung + Flächenheizung mit Vorlauf-Festwertregelung 20° bis 50°C + Hochtemperaturabgang für statische Heizflächen -

Modul 1

Schrank mit Anschlussleiste für Friwara W-FBR-HT:

Schrank:

- Unterputz- (UP) oder Aufputzausführung (AP)
- aus feuerverzinktem Stahlblech und alle sichtbaren Teile in Weiß RAL 9016
- alle Halterungen mit Schalldämmeinlage
- Maße B x H x T:
 UP-Schrank: 732 x 1457 x 160-220 mm
 AP-Schrank: 706 x 1493 x 180 mm

Anschlussleiste:

- Kugelhähne DN 25 (1" AG fld.), Zirkulationskugelhahn DN 20 (3/4" IG)
- Anschlussleiste 5-fach: PVL-PRL-TWW-ETWK-ATWK
- Anschlussleiste 7-fach: SVL-PVL-PRL-SRLTWW-ETWK-ATWK
- Anschlussleiste 8-fach mit Zirkulation (Z): SVL-PVL-PRL-SRL-Z-TWW-ETWK-ATWK
- Anschlussleiste 6-fach mit Zirkulation (Z): PVL-PRL-Z-TWW-ETWK-ATWK
- Primär-Rücklauf optional mit Strangreguliertventil (SRV) Ballorex Vario



Abb. 3990 101 142

Abkürzungen:

- SVL: Sekundär-Vorlauf
- PVL: Primär-Vorlauf
- PRL: Primär-Rücklauf
- SRL: Sekundär-Rücklauf
- Z: Zirkulation
- TWW: Trinkwasser warm
- ETWK: Eingang Trinkwasser kalt
- ATWK: Ausgang Trinkwasser kalt
- PWÜ: Plattenwärmeübertrager

Direkt zum Datenblatt UP:



Direkt zum Datenblatt AP:



Modul 1 - Schrank mit Anschlussleiste Friwara W-FBR-HT				
Artikel Nr.	Bezeichnung Frischwasser-Wohnungsstation	Zirkulation	SRV DN20	Preis in €
Modul UP-Schrank Maße B x H x T: 732 x 1457 x 160-220 mm				
3990 101 131	Friwara-M1-W-UP-FB-KH7			414,00
3990 101 132	Friwara-M1-W-UP-FB-KH6-SRV20		x	456,00
3990 101 141	Friwara-M1-W-UP-FB-KH8	x		424,00
3990 101 142	Friwara-M1-W-UP-FB-KH7-SRV20	x	x	466,00
Modul AP-Schrank Maße B x H x T: 706 x 1493 x 180 mm				
3990 101 031	Friwara-M1-W-AP-FB-KH7			414,00
3990 101 032	Friwara-M1-W-AP-FB-KH6-SRV20		x	456,00
3990 101 041	Friwara-M1-W-AP-FB-KH8	x		424,00
3990 101 042	Friwara-M1-W-AP-FB-KH7-SRV20	x	x	466,00

Friwara W-FBR-HT - Warmwasserbereitung + Flächenheizung mit Vorlauf-Festwertregelung 20° bis 50°C + Hochtemperaturabgang für statische Heizflächen -
als **modulare Station**

Modul 2-3

Frischwasser Friwara W-FBR-HT:

Heizungsseite:

- Plattenwärmeübertrager (PWÜ) kupfergelötet (Cu) oder edelstahlgelötet (VA)
- Pulsweitenmodulierende Hocheffizienzpumpe Wilo (W) Typ Para 15-130/8-75/IPWM-12
- Zonenventil DN 25 zur Absperrung der Frischwasserstation
- Wärmezählerpassstück variabel 1" AG fld. (Länge 130 mm) oder ¾" AG fld. (Länge 110 mm)
- Fühlereinbaustück direktführend Ø 5-5,2 mm M10x1 IG (für Fabrikate Ista Sensonic, Allmess V-Lite, Pollux Com E, Techem Δ Tech, Minol M, Rossweiner, ABB, Entec, Molline)
- zusätzlicher Hochtemperaturabgang im Vor- und Rücklauf für den Anschluss von statischen Heizflächen, z.B. Heizkörper
- Verrohrungsmaterial Edelstahl 1.4301 (DIN EN 10088)

Trinkwasserseite:

- Plattenwärmeübertrager mit Schüttleistung (SL) 22 l/min oder 32 l/min
- Rückschlagklappe, Impulsgeber
- Wasserzählerpassstück variabel 1"AG fld. (Länge 130 mm) oder ¾" AG fld. (Länge 110 mm)

- optional mit Zirkulation mit Zirkulationspumpe ecocirc PRO 13-1/940-01
- Verrohrungsmaterial Edelstahl 1.4401 (DIN EN 10088)

Frischwasserregler:

- 3 Varianten (Friwara Standardregler 1.0, Friwara Regler-LAN 2.0, Friwara Regler-WLAN 2.0)
- Trinkwarmwassertemperatur einstellbar von 45-60 °C
- Zirkulationsfunktionen (Zeitintervall)
- Komfortschaltung für Warmhaltung des Plattenwärmeübertragers
- Einbindung GLT bei Regler LAN 2.0 und Regler-WLAN 2.0

FBR-Regelgruppe:

- Vorlauffestwerttemperatur über Festwertregler einstellbar von 20-50 °C
- mit Pumpe Wilo Para 15-130/6-43/SC-12
- integriertes Regulierventil am Primär-Rücklauf für hydraulischen Abgleich
- integriertes Rückschlagventil und Temperaturbegrenzer fix auf 55 °C
- Abgänge mit 1" ÜW-Mutter fld. für Anschluss der Heizkreisverteiler



Abb. 3990 324 231

Direkt zum
Datenblatt:



Modul 2-3 - Frischwasser Friwara W-FBR-HT

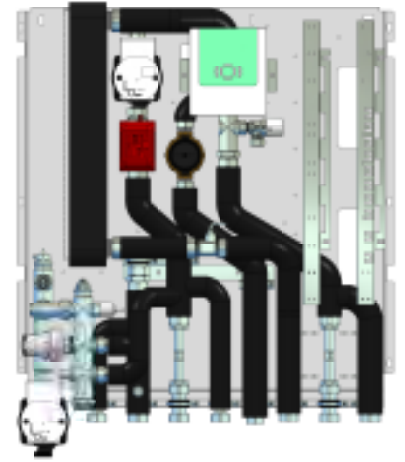

Artikel Nr.	Bezeichnung Frischwasser-Wohnungsstation	Schüttl. in l/min	PWÜ	Zirkulation	Dämmung	Preis in €
3990 324 201	Friwara-M2-3-W-FBR-HT-22-CU	22	Cu			1.761,00
3990 324 221	Friwara-M2-3-W-FBR-HT-22-CU-D	22	Cu		x	1.840,00
3990 324 231	Friwara-M2-3-W-FBR-HT-22-CU-Z-D	22	Cu	x	x	2.051,00
3990 324 241	Friwara-M2-3-W-FBR-HT-22-VA	22	VA			2.071,00
3990 324 261	Friwara-M2-3-W-FBR-HT-22-VA-D	22	VA		x	2.151,00
3990 324 271	Friwara-M2-3-W-FBR-HT-22-VA-Z-D	22	VA	x	x	2.367,00
3990 324 301	Friwara-M2-3-W-FBR-HT-32-CU	32	Cu			1.823,00
3990 324 321	Friwara-M2-3-W-FBR-HT-32-CU-D	32	Cu		x	1.908,00
3990 324 331	Friwara-M2-3-W-FBR-HT-32-CU-Z-D	32	Cu	x	x	2.121,00
3990 324 341	Friwara-M2-3-W-FBR-HT-32-VA	32	VA			2.222,00
3990 324 361	Friwara-M2-3-W-FBR-HT-32-VA-D	32	VA		x	2.307,00
3990 324 371	Friwara-M2-3-W-FBR-HT-32-VA-Z-D	32	VA	x	x	2.526,00

Friwara W-FBR-HT - Warmwasserbereitung + Flächenheizung mit Vorlauf-Festwertregelung 20° bis 50°C + Hochtemperaturabgang für statische Heizflächen -
als modulare Station

Modul 5

Verteiler für Friwara W-FBR-HT:

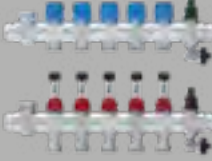
Modul 5 - Verteiler Friwara W-FBR

FBH-Anschlussverteiler 63			FBH-Anschlussverteiler 18 für EGO-System		
 <p>Primäranschluss 1" AG fld. nach oben mit Regolux Durchflussanzeiger 0-3 l/min und THV-Einsatz mit Anschlussgewinde M30x1,5; 2 x flexible Anschlussrohre für Anschluss an Regelgruppe</p>			 <p>Primäranschluss 1" AG fld. nach oben mit Durchflussanzeiger min/max. und THV-Einsatz für EGO-Schnellverschluss 2x flexible Anschlussrohre für Anschluss an Regelgruppe</p>		
Artikel Nr.	Bezeichnung	Preis in €	Artikel Nr.	Bezeichnung	Preis in €
3990 530 002	Friwara-M5-W-FB-63 2 Hkr.	86,00	3990 540 002	Friwara-M5-W-FB-18 2 Hkr.	86,00
3990 530 003	Friwara-M5-W-FB-63 3 Hkr.	104,00	3990 540 003	Friwara-M5-W-FB-18 3 Hkr.	104,00
3990 530 004	Friwara-M5-W-FB-63 4 Hkr.	121,00	3990 540 004	Friwara-M5-W-FB-18 4 Hkr.	121,00
3990 530 005	Friwara-M5-W-FB-63 5 Hkr.	138,00	3990 540 005	Friwara-M5-W-FB-18 5 Hkr.	138,00
3990 530 006	Friwara-M5-W-FB-63 6 Hkr.	157,00	3990 540 006	Friwara-M5-W-FB-18 6 Hkr.	157,00
3990 530 007	Friwara-M5-W-FB-63 7 Hkr.	174,00	3990 540 007	Friwara-M5-W-FB-18 7 Hkr.	174,00
3990 530 008	Friwara-M5-W-FB-63 8 Hkr.	192,00	3990 540 008	Friwara-M5-W-FB-18 8 Hkr.	192,00
3990 530 009	Friwara-M5-W-FB-63 9 Hkr.	209,00	3990 540 009	Friwara-M5-W-FB-18 9 Hkr.	209,00
3990 530 010	Friwara-M5-W-FB-63 10 Hkr.	227,00	3990 540 010	Friwara-M5-W-FB-18 10 Hkr.	227,00
3990 530 011	Friwara-M5-W-FB-63 11 Hkr.	244,00	3990 540 011	Friwara-M5-W-FB-18 11 Hkr.	244,00
3990 530 012	Friwara-M5-W-FB-63 12 Hkr.	262,00	3990 540 012	Friwara-M5-W-FB-18 12 Hkr.	262,00
direkt zum Datenblatt:			direkt zum Datenblatt:		



Art. Nr.: 2110 210 001

Zubehör für kompakte und modulare Station Friwara W-FBR

Artikel Nr.	Bezeichnung	Preis in €
für modulare Station		
55-005076	strawatherm 230 V Stellantrieb	21,00
2110 210 001	EGO mit Schnellverschluss	48,00
3990 700 103	Friwara Klemmleiste strawalogiX RT6-STA8 230 V	84,00
3990 700 104	Friwara Klemmleiste strawalogiX RT8-STA14 230 V	101,00
für kompakte und modulare Station		
3990 000 001	Mehrpreis Friwara Frischwasserregler LAN 2.0 mit integrierter Klemmleiste inklusive Bediengerät	792,00
3990 000 002	Mehrpreis Friwara Frischwasserregler WLAN 2.0 mit integrierter Klemmleiste inklusive Bediengerät und WLAN-Antenne	955,00
3990 000 003	Raumtemperaturfühler EnOcean	129,00
3990 700 101	Bediengerät Friwara Frischwasserregler 2.0	194,00
3990 700 202	Fühlereinbaustück 3/8" Ø 6 mm M12x1AG (für Fabrikat Allmess Integral MK)	5,00
3990 700 201	Friwara Zonenventil DN 20 für Hochtemperaturabgang	44,00

Friwara W-4L - Warmwasserbereitung + Flächenheizung bzw. -kühlung im 4-Leitersystem - als Kompaktstation

Bestehend aus:

Schrank:

- Unterputz- (UP) oder Aufputzausführung (AP)
- aus feuerverzinktem Stahlblech und alle sichtbaren Teile in Weiß RAL 9016
- alle Halterungen mit Schalldämmeinlage
- Maße B x H x T:
UP-Schrank: 732 x 1457 x 160-220 mm
AP-Schrank: 706 x 1493 x 180 mm

Anschlussleiste:

- Kugelhähne DN 25 (1" AG fld.), Zirkulationskugelhahn DN 20 (3/4" IG)
- Anschlussleiste 5-fach: PVL-PRL-TWW-ETWK-ATWK
- Anschlussleiste 6-fach mit Zirkulation (Z): PVL-PRL-Z-TWW-ETWK-ATWK
- Primär-Rücklauf optional mit Strangregulierventil (SRV) Ballorex Vario

Frischwassermodul:

Heizungsseite:

- Plattenwärmeübertrager (PWÜ) kupfergelötet (Cu) oder edelstahlgelötet (VA)
- Pulsweitenmodulierende Hocheffizienzpumpe Wilo (W) Typ Para 15-130/8-75/IPWM-12
- Zonenventil DN 25 zur Absperrung der Frischwasserstation
- Wärmezählerpassstück variabel 1" AG fld. (Länge 130 mm) oder 3/4" AG fld. (Länge 110 mm)
- Fühlereinbaustück direktführend Ø 5-5,2 mm M10x1 IG (für Fabrikate Ista Sensoric, Allmess V-Lite, Pollux Com E, Techem Δ Tech, Minol M, Rossweiner, ABB, Entec, Molline)
- Verrohrungsmaterial Edelstahl 1.4301 (DIN EN 10088)

Trinkwasserseite:

- Plattenwärmeübertrager mit Schüttleistung (SL) 22 l/min oder 32 l/min
- Rückschlagklappe, Impulsgeber
- Wasserzählerpassstück variabel 1" AG fld. (Länge 130 mm) oder 3/4" AG fld. (Länge 110 mm)
- optional mit Zirkulation mit Zirkulationspumpe ecocirc PRO 13-1/940-01
- Verrohrungsmaterial Edelstahl 1.4401 (DIN EN 10088)

Frischwasserregler:

- 3 Varianten (Friwara Standardregler 1.0, Friwara Regler-LAN 2.0, Friwara Regler-WLAN 2.0)
- Trinkwarmwassertemperatur einstellbar von 45-60°C
- Zirkulationsfunktionen (Zeitintervall)
- Komfortschaltung für Warmhaltung des Plattenwärmeübertragers
- Einbindung GLT bei Regler LAN 2.0 und Regler-WLAN 2.0

Verteiler + Anschlussgarnitur und Zubehör:

- FBH-Anschlussverteiler e-class 63 (mit Regelux Durchflussanzeiger 0-3 l/min und THV-Einsatz mit Anschlussgewinde M30x1,5) oder FBH-Anschlussverteiler e-class 18 mit Durchflussanzeiger min/max. und THV-Einsatz für EGO-Schnellverschluss)



Abb. 31+210005

Abkürzungen:

- PVL: Primär-Vorlauf
- PRL: Primär-Rücklauf
- Z: Zirkulation
- TWW: Trinkwasser warm
- ETWK: Eingang Trinkwasser kalt
- ATWK: Ausgang Trinkwasser kalt
- PWÜ: Plattenwärmeübertrager

Direkt zum Datenblatt:

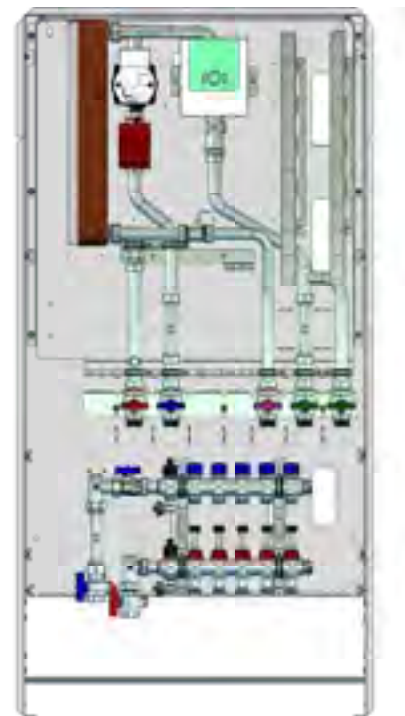

31+210005
W22-4L-63-UP



31+220005
W22-4L-63-AP



31+310005
W32-4L-63-UP



31+320005
W32-4L-63-AP



Kompaktstation Friwara W-4L-63 mit Friwara Standardregler 1.0

Artikel Nr.	Bezeichnung	Preis in €	Artikel Nr.	Bezeichnung	Preis in €
im UP-Schrank PWÜ 22 l/min 			im UP-Schrank PWÜ 32 l/min 		
31+210002	Friwara W22-4L-63-UP 2 Hkr.	1.889,00	31+310002	Friwara W32-4L-63-UP 2 Hkr.	1.957,00
31+210003	Friwara W22-4L-63-UP 3 Hkr.	1.905,00	31+310003	Friwara W32-4L-63-UP 3 Hkr.	1.973,00
31+210004	Friwara W22-4L-63-UP 4 Hkr.	1.922,00	31+310004	Friwara W32-4L-63-UP 4 Hkr.	1.989,00
31+210005	Friwara W22-4L-63-UP 5 Hkr.	1.937,00	31+310005	Friwara W32-4L-63-UP 5 Hkr.	2.005,00
31+210006	Friwara W22-4L-63-UP 6 Hkr.	1.954,00	31+310006	Friwara W32-4L-63-UP 6 Hkr.	2.020,00
31+210007	Friwara W22-4L-63-UP 7 Hkr.	1.969,00	31+310007	Friwara W32-4L-63-UP 7 Hkr.	2.037,00
31+210008	Friwara W22-4L-63-UP 8 Hkr.	1.985,00	31+310008	Friwara W32-4L-63-UP 8 Hkr.	2.052,00
31+210009	Friwara W22-4L-63-UP 9 Hkr.	2.002,00	31+310009	Friwara W32-4L-63-UP 9 Hkr.	2.067,00
31+210010	Friwara W22-4L-63-UP 10 Hkr.	2.088,00	31+310010	Friwara W32-4L-63-UP 10 Hkr.	2.151,00
31+210011	Friwara W22-4L-63-UP 11 Hkr.	2.104,00	31+310011	Friwara W32-4L-63-UP 11 Hkr.	2.166,00
31+210012	Friwara W22-4L-63-UP 12 Hkr.	2.119,00	31+310012	Friwara W32-4L-63-UP 12 Hkr.	2.182,00
im AP-Schrank PWÜ 22 l/min 			im AP-Schrank PWÜ 32 l/min 		
31+220002	Friwara W22-4L-63-AP 2 Hkr.	1.889,00	31+320002	Friwara W32-4L-63-AP 2 Hkr.	1.957,00
31+220003	Friwara W22-4L-63-AP 3 Hkr.	1.905,00	31+320003	Friwara W32-4L-63-AP 3 Hkr.	1.973,00
31+220004	Friwara W22-4L-63-AP 4 Hkr.	1.922,00	31+320004	Friwara W32-4L-63-AP 4 Hkr.	1.989,00
31+220005	Friwara W22-4L-63-AP 5 Hkr.	1.937,00	31+320005	Friwara W32-4L-63-AP 5 Hkr.	2.005,00
31+220006	Friwara W22-4L-63-AP 6 Hkr.	1.954,00	31+320006	Friwara W32-4L-63-AP 6 Hkr.	2.020,00
31+220007	Friwara W22-4L-63-AP 7 Hkr.	1.969,00	31+320007	Friwara W32-4L-63-AP 7 Hkr.	2.037,00
31+220008	Friwara W22-4L-63-AP 8 Hkr.	1.985,00	31+320008	Friwara W32-4L-63-AP 8 Hkr.	2.052,00
31+220009	Friwara W22-4L-63-AP 9 Hkr.	2.002,00	31+320009	Friwara W32-4L-63-AP 9 Hkr.	2.067,00
31+220010	Friwara W22-4L-63-AP 10 Hkr.	2.088,00	31+320010	Friwara W32-4L-63-AP 10 Hkr.	2.151,00
31+220011	Friwara W22-4L-63-AP 11 Hkr.	2.104,00	31+320011	Friwara W32-4L-63-AP 11 Hkr.	2.166,00
31+220012	Friwara W22-4L-63-AP 12 Hkr.	2.119,00	31+320012	Friwara W32-4L-63-AP 12 Hkr.	2.182,00



Stellantrieb 230 V und Klemmleiste 230 V mit Vorverdrahtung

Artikel Nr.	Bezeichnung	Preis in €
31+00002X	Mehrpreis strawatherm 230V + strawalogiX RT-STA8 230 V mit Vorverdrahtung 2 Hkr.	118,00
31+00003X	Mehrpreis strawatherm 230V + strawalogiX RT-STA8 230 V mit Vorverdrahtung 3 Hkr.	129,00
31+00004X	Mehrpreis strawatherm 230V + strawalogiX RT-STA8 230 V mit Vorverdrahtung 4 Hkr.	140,00
31+00005X	Mehrpreis strawatherm 230V + strawalogiX RT-STA8 230 V mit Vorverdrahtung 5 Hkr.	151,00
31+00006X	Mehrpreis strawatherm 230V + strawalogiX RT-STA8 230 V mit Vorverdrahtung 6 Hkr.	163,00
31+00007X	Mehrpreis strawatherm 230V + strawalogiX RT-STA8 230 V mit Vorverdrahtung 7 Hkr.	174,00
31+00008X	Mehrpreis strawatherm 230V + strawalogiX RT-STA8 230 V mit Vorverdrahtung 8 Hkr.	185,00
31+00009X	Mehrpreis strawatherm 230V + strawalogiX RT-STA14 230 V mit Vorverdrahtung 9 Hkr.	196,00
31+000010X	Mehrpreis strawatherm 230V + strawalogiX RT-STA14 230 V mit Vorverdrahtung 10 Hkr.	230,00
31+000011X	Mehrpreis strawatherm 230V + strawalogiX RT-STA14 230 V mit Vorverdrahtung 11 Hkr.	241,00
31+000012X	Mehrpreis strawatherm 230V + strawalogiX RT-STA14 230 V mit Vorverdrahtung 12 Hkr.	252,00

Kompaktstation Friwara W-4L-18					
Artikel Nr.	Bezeichnung	Preis in €	Artikel Nr.	Bezeichnung	Preis in €
im UP-Schrank PWÜ 22 l/min			im UP-Schrank PWÜ 32 l/min		
31+211002	Friwara W22-4L-18-UP 2 Hkr.	1.889,00	31+311002	Friwara W32-4L-18-UP 2 Hkr.	1.957,00
31+211003	Friwara W22-4L-18-UP 3 Hkr.	1.905,00	31+311003	Friwara W32-4L-18-UP 3 Hkr.	1.973,00
31+211004	Friwara W22-4L-18-UP 4 Hkr.	1.922,00	31+311004	Friwara W32-4L-18-UP 4 Hkr.	1.989,00
31+211005	Friwara W22-4L-18-UP 5 Hkr.	1.937,00	31+311005	Friwara W32-4L-18-UP 5 Hkr.	2.005,00
31+211006	Friwara W22-4L-18-UP 6 Hkr.	1.954,00	31+311006	Friwara W32-4L-18-UP 6 Hkr.	2.020,00
31+211007	Friwara W22-4L-18-UP 7 Hkr.	1.969,00	31+311007	Friwara W32-4L-18-UP 7 Hkr.	2.037,00
31+211008	Friwara W22-4L-18-UP 8 Hkr.	1.985,00	31+311008	Friwara W32-4L-18-UP 8 Hkr.	2.052,00
31+211009	Friwara W22-4L-18-UP 9 Hkr.	2.002,00	31+311009	Friwara W32-4L-18-UP 9 Hkr.	2.067,00
31+211010	Friwara W22-4L-18-UP 10 Hkr.	2.088,00	31+311010	Friwara W32-4L-18-UP 10 Hkr.	2.151,00
31+211011	Friwara W22-4L-18-UP 11 Hkr.	2.104,00	31+311011	Friwara W32-4L-18-UP 11 Hkr.	2.166,00
31+211012	Friwara W22-4L-18-UP 12 Hkr.	2.119,00	31+311012	Friwara W32-4L-18-UP 12 Hkr.	2.182,00
im AP-Schrank PWÜ 22 l/min			im AP-Schrank PWÜ 32 l/min		
31+221002	Friwara W22-4L-18-AP 2 Hkr.	1.889,00	31+321002	Friwara W32-4L-18-AP 2 Hkr.	1.957,00
31+221003	Friwara W22-4L-18-AP 3 Hkr.	1.905,00	31+321003	Friwara W32-4L-18-AP 3 Hkr.	1.973,00
31+221004	Friwara W22-4L-18-AP 4 Hkr.	1.922,00	31+321004	Friwara W32-4L-18-AP 4 Hkr.	1.989,00
31+221005	Friwara W22-4L-18-AP 5 Hkr.	1.937,00	31+321005	Friwara W32-4L-18-AP 5 Hkr.	2.005,00
31+221006	Friwara W22-4L-18-AP 6 Hkr.	1.954,00	31+321006	Friwara W32-4L-18-AP 6 Hkr.	2.020,00
31+221007	Friwara W22-4L-18-AP 7 Hkr.	1.969,00	31+321007	Friwara W32-4L-18-AP 7 Hkr.	2.037,00
31+221008	Friwara W22-4L-18-AP 8 Hkr.	1.985,00	31+321008	Friwara W32-4L-18-AP 8 Hkr.	2.052,00
31+221009	Friwara W22-4L-18-AP 9 Hkr.	2.002,00	31+321009	Friwara W32-4L-18-AP 9 Hkr.	2.067,00
31+221010	Friwara W22-4L-18-AP 10 Hkr.	2.088,00	31+321010	Friwara W32-4L-18-AP 10 Hkr.	2.151,00
31+221011	Friwara W22-4L-18-AP 11 Hkr.	2.104,00	31+321011	Friwara W32-4L-18-AP 11 Hkr.	2.166,00
31+221012	Friwara W22-4L-18-AP 12 Hkr.	2.119,00	31+321012	Friwara W32-4L-18-AP 12 Hkr.	2.182,00



Art. Nr.: 31+00010XX

EGO Stellantrieb 230 V und Klemmleiste 230 V mit Vorverdrahtung

Artikel Nr.	Bezeichnung	Preis in €
31+000102X	Mehrpreis EGO 230V + strawalogiX RT-STA8 230 V mit Vorverdrahtung 2 Hkr.	167,00
31+000103X	Mehrpreis EGO 230V + strawalogiX RT-STA8 230 V mit Vorverdrahtung 3 Hkr.	205,00
31+000104X	Mehrpreis EGO 230V + strawalogiX RT-STA8 230 V mit Vorverdrahtung 4 Hkr.	241,00
31+000105X	Mehrpreis EGO 230V + strawalogiX RT-STA8 230 V mit Vorverdrahtung 5 Hkr.	280,00
31+000106X	Mehrpreis EGO 230V + strawalogiX RT-STA8 230 V mit Vorverdrahtung 6 Hkr.	318,00
31+000107X	Mehrpreis EGO 230V + strawalogiX RT-STA8 230 V mit Vorverdrahtung 7 Hkr.	399,00
31+000108X	Mehrpreis EGO 230V + strawalogiX RT-STA8 230 V mit Vorverdrahtung 8 Hkr.	441,00
31+000109X	Mehrpreis EGO 230V + strawalogiX RT-STA14 230 V mit Vorverdrahtung 9 Hkr.	503,00
31+000110X	Mehrpreis EGO 230V + strawalogiX RT-STA14 230 V mit Vorverdrahtung 10 Hkr.	546,00
31+000111X	Mehrpreis EGO 230V + strawalogiX RT-STA14 230 V mit Vorverdrahtung 11 Hkr.	588,00
31+000112X	Mehrpreis EGO 230V + strawalogiX RT-STA14 230 V mit Vorverdrahtung 12 Hkr.	630,00

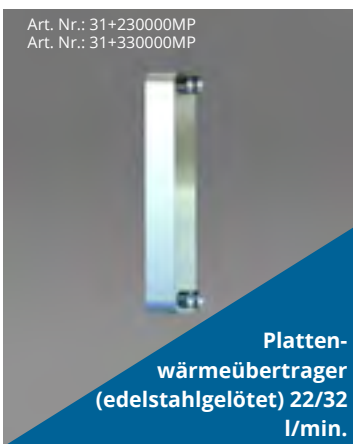

Zubehör Kompaktstation Friwara W-4L

Artikel Nr.	Bezeichnung	Preis in €
31+230000MP	Mehrpreis edelstahlgelöteter Plattenwärmübertrager PWÜ 22 l/min	296,00
31+330000MP	Mehrpreis edelstahlgelöteter Plattenwärmübertrager PWÜ 32 l/min	401,00
31+001001	Mehrpreis Zirkulationsmodul + Sicherheitsventil 1/2" (Abwasseranschluss bauseits vorsehen)	222,00
31-005181MP	Mehrpreis Strangregulierventil Ballorex Vario DN 20	50,00
31-005182MP	Mehrpreis Strangregulierventil Ballorex Vario DN 25	56,00
31+003000MP	Mehrpreis Dämmung des Plattenwärmübertragers und Rohrleitung	70,00

Friwara W-4L - Warmwasserbereitung + Flächenheizung bzw. -kühlung im 4-Leitersystem - als modulare Station

Modul 1

Schrank mit Anschlussleiste für Friwara W-4L:

Schrank:

- Unterputz- (UP) oder Aufputzausführung (AP)
- aus feuerverzinktem Stahlblech und alle sichtbaren Teile in Weiß RAL 9016
- alle Halterungen mit Schalldämmeinlage
- Maße B x H x T:
UP-Schrank: 732 x 1457 x 160-220 mm
AP-Schrank: 706 x 1493 x 180 mm

Anschlussleiste:

- Kugelhähne DN 25 (1" AG fld.),
Zirkulationskugelhahn DN 20 (3/4" IG)
- Anschlussleiste 5-fach: PVL-PRL-TWW-ETWK-ATWK
- Anschlussleiste 6-fach mit Zirkulation (Z):
PVL-PRL-Z-TWW-ETWK-ATWK
- Primär-Rücklauf optional mit Strangregulierventil (SRV) Ballorex Vario



Abb. 3990 101 122

Abkürzungen:

PVL:	Primär-Vorlauf
PRL:	Primär-Rücklauf
Z:	Zirkulation
TWW:	Trinkwasser warm
ETWK:	Eingang Trinkwasser kalt
ATWK:	Ausgang Trinkwasser kalt
PWÜ:	Plattenwärmeübertrager



Modul 1 - Schrank mit Anschlussleiste Friwara W-4L

Artikel Nr.	Bezeichnung	Zirkulation	SRV DN20	Preis in €
	Modul UP-Schrank Maße B x H x T: 732 x 1457 x 160-220 mm			
3990 101 111	Frischwasser-Wohnungsstation Friwara-M1-W-UP-FB-KH5			381,00
3990 101 112	Frischwasser-Wohnungsstation Friwara-M1-W-UP-FB-KH4-SRV20		x	423,00
3990 101 121	Frischwasser-Wohnungsstation Friwara-M1-W-UP-FB-KH6	x		392,00
3990 101 122	Frischwasser-Wohnungsstation Friwara-M1-W-UP-FB-KH5-SRV20	x	x	434,00
	Modul AP-Schrank Maße B x H x T: 706 x 1493 x 180 mm			
3990 101 011	Frischwasser-Wohnungsstation Friwara-M1-W-AP-FB-KH5			381,00
3990 101 012	Frischwasser-Wohnungsstation Friwara-M1-W-AP-FB-KH4-SRV20		x	423,00
3990 101 021	Frischwasser-Wohnungsstation Friwara-M1-W-AP-FB-KH6	x		392,00
3990 101 022	Frischwasser-Wohnungsstation Friwara-M1-W-AP-FB-KH5-SRV20	x	x	434,00

Friwara W-4L - Warmwasserbereitung + Flächenheizung bzw. -kühlung im 4-Leitersystem - als modulare Station

Modul 3

Frischwasser Friwara W-4L:

Heizungsseite:

- Plattenwärmeübertrager (PWÜ) kupfergelötet (Cu) oder edelstahlgelötet (VA)
- Pulsweitenmodulierende Hocheffizienzpumpe Wilo (W) Typ Para 15-130/8-75/IPWM-12
- Zonenventil DN 25 zur Absperrung der Frischwasserstation
- Wärmezählerpassstück variabel 1" AG fld. (Länge 130 mm) oder ¾" AG fld. (Länge 110 mm)
- Fühlereinbaustück direktführend Ø 5-5,2 mm M10x1 IG (für Fabrikate Ista Sensonic, All mess V-Lite, Pollux Com E, Techem Δ tech, Minol M, Rossweiner, ABB, Entec, Molline)
- Verrohrungsmaterial Edelstahl 1.4301 (DIN EN 10088)

Trinkwasserseite:

- Plattenwärmeübertrager mit Schüttleistung (SL) 22 l/min oder 32 l/min
- Rückschlagklappe, Impulsgeber
- Wasserzählerpassstück variabel 1" AG fld. (Länge 130 mm) oder ¾"AG fld. (Länge 110 mm)
- optional mit Zirkulation mit Zirkulationspumpe ecocirc PRO 13-1/940-01
- Verrohrungsmaterial Edelstahl 1.4401 (DIN EN 10088)

Frischwasserregler:

- mit Friwara Standardregler 1.0
- Trinkwarmwassertemperatur einstellbar von 45-60°C
- Zirkulationsfunktionen (Zeitintervall)
- Komfortschaltung für Warmhaltung des Plattenwärmeübertrager



Abb. 3990 321 231

Direkt zum Datenblatt:

Modul 3 - Frischwasser Friwara W-4L						
Artikel Nr.	Bezeichnung Frischwasser-Wohnungsstation	Schüttl. in l/min	PWÜ	Zirkulation	Dämmung	Preis in €
3990 321 201	Friwara-M3-W-22-CU	22	Cu			1.385,00
3990 321 221	Friwara-M3-W-22-CU-D	22	Cu		x	1.446,00
3990 321 231	Friwara-M3-W-22-CU-Z-D	22	Cu	x	x	1.632,00
3990 321 241	Friwara-M3-W-22-VA	22	VA			1.694,00
3990 321 261	Friwara-M3-W-22-VA-D	22	VA		x	1.757,00
3990 321 271	Friwara-M3-W-22-VA-Z-D	22	VA	x	x	1.950,00
3990 321 301	Friwara-M3-W-32-CU	32	Cu			1.420,00
3990 321 321	Friwara-M3-W-32-CU-D	32	Cu		x	1.484,00
3990 321 331	Friwara-M3-W-32-CU-Z-D	32	Cu	x	x	1.670,00
3990 321 341	Friwara-M3-W-32-VA	32	VA			1.804,00
3990 321 361	Friwara-M3-W-32-VA-D	32	VA		x	1.871,00
3990 321 371	Friwara-M3-W-32-VA-Z-D	32	VA	x	x	2.073,00

Friwara W-4L - Warmwasserbereitung + Flächenheizung bzw. -kühlung im 4-Leitersystem - als modulare Station

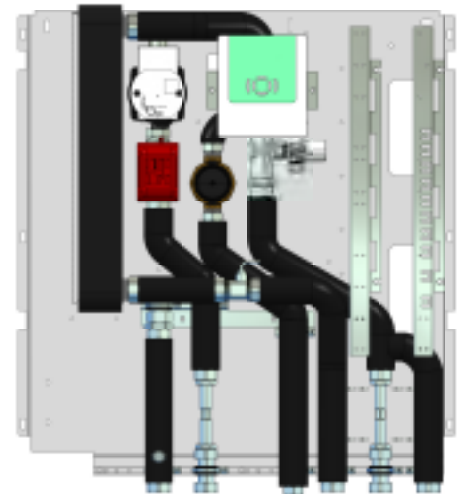
Modul 4

Anschlussgarnituren Friwara W-4L für Anschlussverteiler

- Anschlussgarnituren mit oder ohne Wärmezählerverrohrung
- Primäranschluss vertikal



Direkt zum Datenblatt:





Modul 4 - Zubehör modulare Station Friwara W-4L

Artikel Nr.	Bezeichnung	Preis in €
3990 200 700	FBH-Anschlussgarnitur Friwara-M4-W-4L AG 3/4" V	41,00
3990 200 800	FBH-Anschlussgarnitur Friwara-M4-W-4L AG 1" V	45,00
3990 200 900	FBH-Anschlussgarnitur Friwara-M4-W-4L AG 3/4" V-WMZ-F2	59,00
3990 201 000	FBH-Anschlussgarnitur Friwara-M4-W-4L AG 1" V-WMZ-2F	73,00
3990 201 100	FBH-Anschlussgarnitur Friwara-M4-W-4L AG 1" (3/4") V-WMZ-2F variabel	74,00

Modul 5

Verteiler für Friwara W-4L:

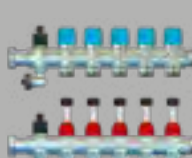
Modul 5 - Verteiler Friwara W-4L

FBH-Anschlussverteiler 63			FBH-Anschlussverteiler 18 für EGO-System		
 <p>Primäranschluss 1" ÜW fld. horizontal mit Regolux Durchflussanzeiger 0-3 l/min und THV-Einsatz mit Anschlussgewinde M30x1,5</p>			 <p>Primäranschluss 1" ÜW fld. horizontal mit Durchflussanzeiger min/max. und THV-Einsatz für EGO-Schnellverschluss</p>		
Artikel Nr.	Bezeichnung	Preis in €	Artikel Nr.	Bezeichnung	Preis in €
3990 531 002	Friwara-M5-W-4L/WS-63 2 Hkr.	67,00	3990 541 002	Friwara-M5-W-4L/WS-18 2 Hkr.	68,00
3990 531 003	Friwara-M5-W-4L/WS-63 3 Hkr.	86,00	3990 541 003	Friwara-M5-W-4L/WS-18 3 Hkr.	87,00
3990 531 004	Friwara-M5-W-4L/WS-63 4 Hkr.	106,00	3990 541 004	Friwara-M5-W-4L/WS-18 4 Hkr.	108,00
3990 531 005	Friwara-M5-W-4L/WS-63 5 Hkr.	126,00	3990 541 005	Friwara-M5-W-4L/WS-18 5 Hkr.	128,00
3990 531 006	Friwara-M5-W-4L/WS-63 6 Hkr.	146,00	3990 541 006	Friwara-M5-W-4L/WS-18 6 Hkr.	149,00
3990 531 007	Friwara-M5-W-4L/WS-63 7 Hkr.	166,00	3990 541 007	Friwara-M5-W-4L/WS-18 7 Hkr.	169,00
3990 531 008	Friwara-M5-W-4L/WS-63 8 Hkr.	186,00	3990 541 008	Friwara-M5-W-4L/WS-18 8 Hkr.	189,00
3990 531 009	Friwara-M5-W-4L/WS-63 9 Hkr.	205,00	3990 541 009	Friwara-M5-W-4L/WS-18 9 Hkr.	209,00
<p>direkt zum Datenblatt:</p> 			<p>direkt zum Datenblatt:</p> 		

Zubehör Friwara W-4L für kompakte und modulare Ausführung

Artikel Nr.	Bezeichnung	Preis in €
für modulare Ausführung		
55-005076	strawatherm 230 V Stellantrieb	21,00
2110 210 001	EGO mit Schnellverschluss	48,00
3990 700 103	Friwara Klemmleiste strawalogiX RT6-STA8 230 V	84,00
3990 700 104	Friwara Klemmleiste strawalogiX RT8-STA14 230 V	101,00
für modulare und kompakte Ausführung		
3990 000 001	Mehrpreis Friwara Frischwasserregler LAN 2.0 mit integrierter Klemmleiste inklusive Bediengerät	792,00
3990 000 002	Mehrpreis Friwara Frischwasserregler WLAN 2.0 mit integrierter Klemmleiste inklusive Bediengerät und WLAN-Antenne	955,00
3990 000 003	Raumtemperaturfühler EnOcean	129,00
3990 700 101	Bediengerät Friwara Frischwasserregler 2.0	194,00
3990 700 202	Fühlereinbaustück 3/8" Ø 6 mm M12x1AG (für Fabrikat Allmess Integral MK)	5,00

2-Leitersystem

Friwara W
zur Warmwasserbereitung

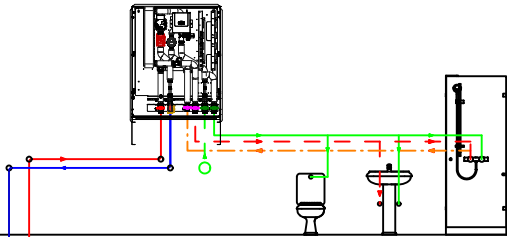

Friwara W-HT
zur Warmwasserbereitung + Hochtemperaturabgang
Für statische Heizflächen (z.B. Heizkörper)

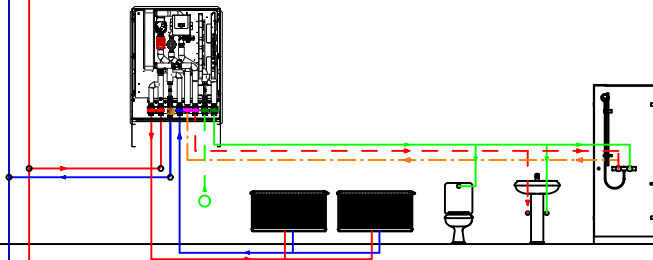

Friwara W FBR
zur Warmwasserbereitung + Flächenheizung mit
Vorlauf-Festwertregelung, Einstellbereich 20-50°C
(auch witterungsgeführt lieferbar)

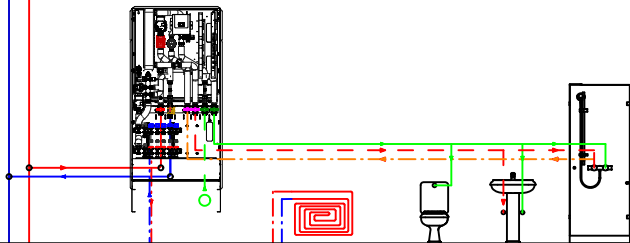

Friwara W FBR-HT
zur Warmwasserbereitung + Flächenheizung mit Vorlauf-Festwertregelung, Einstellbereich 20-50 °C +
Hochtemperaturabgang für statische Heizflächen (z.B. Badheizkörper)
(auch witterungsgeführt lieferbar)

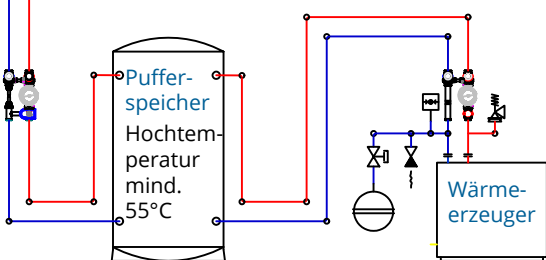
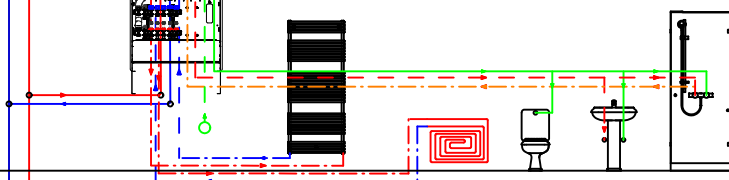

Legende:

- Trinkwasser kalt —
- Warmwasser - - -
- Zirkulation - · - ·
- Vorlauf Heizung —
- Rücklauf Heizung —

4-Leitersystem

Friwara W 4L
zur Warmwasserbereitung + Flächenheizung oder -kühlung

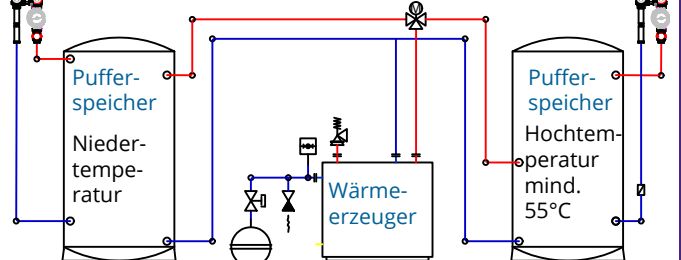
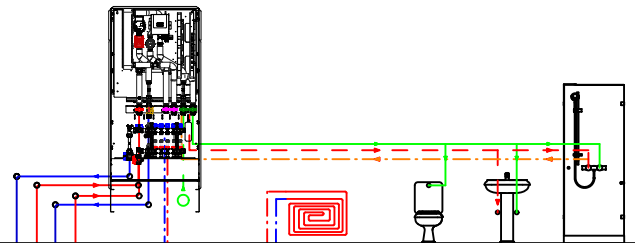

für Flächen-
heizung bzw.
-kühlung

zur Warm-
wasserbereitung

8.3.6 Bauteilübersicht einer dezentralen Frischwasserstation

Komponenten und Anschlüsse variieren nach Stationstypen

Bsp. Friwara W-FBR-63-HT (modular)

Rohinstallationsmodul



Abb. 3990 101 142

- 1 Vorlauf Hochtemperaturabgang
- 2 Vorlauf Primär
- 3 Rücklauf Primär (Kugelhahn, Strangregulierventil, Differenzdruckregler)
- 4 Rücklauf Hochtemperaturabgang
- 5 Zirkulation
- 6 Warmwasserausgang
- 7 Kaltwasserzulauf
- 8 Kaltwasserabgang
- 9 Verteilerhalter

Fertiginstallationsmodul

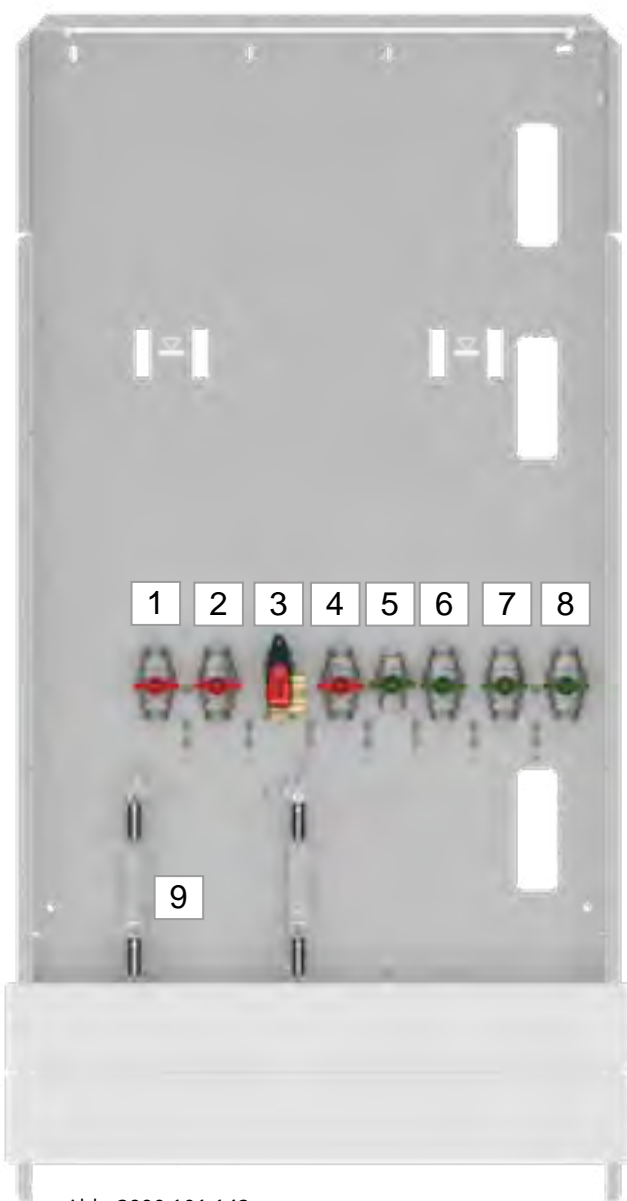

Abb. 3990 324 271 mit WLAN-Regler 2.0

- 10 PWM-Ladepumpe
- 11 FBH-Pumpe
- 12 Frischwasserregler 1.0
optional Bedienteil / Frischwasserregler 2.0
- 13 Klemmleiste (inkl. Pumpenmodul)
Optional W-LAN / LAN Regler inkl. Verdrahtungsschiene
- 14 Zonenventil
- 15 Plattenwärmeübertrager Cu-gelötet (optional VA-gelötet)
- 16 Zirkulationspumpe
- 17 Sicherheitsventil
- 18 Festwertregelkopf (optional 3-Punkt Stellmotor)
- 19 Sicherheitstemperaturwächter
- 20 Volumenstromsensor
- 21 Passtück Wärmezählung: variabel 3/4" - 110 mm bzw. 1" - 130 mm
- 22 Passtück Kaltwasser: variabel 3/4" - 110 mm bzw. 1" - 130 mm

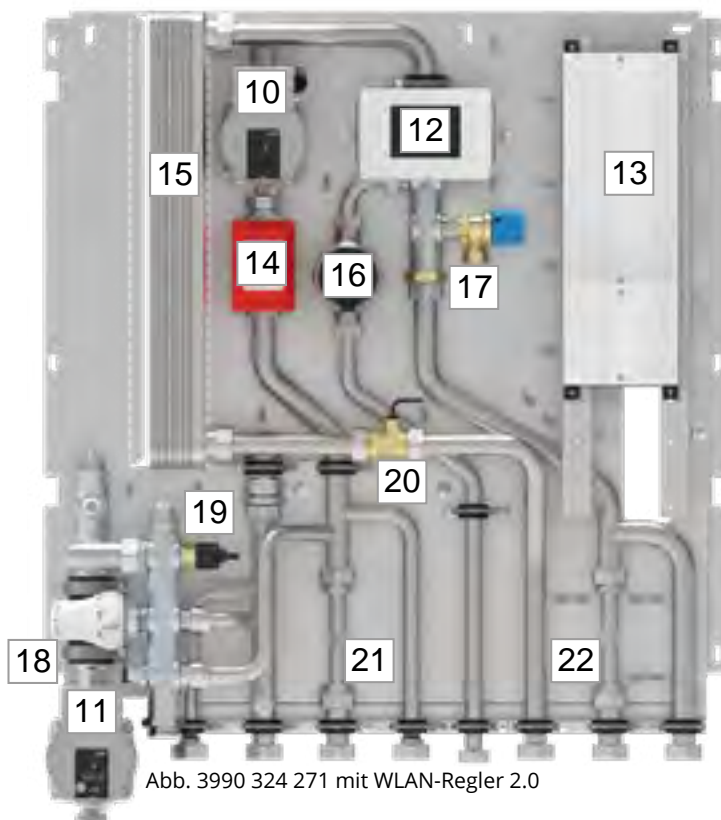

Abb. 3990 531 005

- 23 Vorlaufbalken
- 24 Rücklaufbalken
- 25 Durchflussmengenanzeiger
- 26 Thermostatventileinsatz (optional mit Stellantrieb)
- 27 Spül-, Füll-, Entleer- und Entlüftungsventil

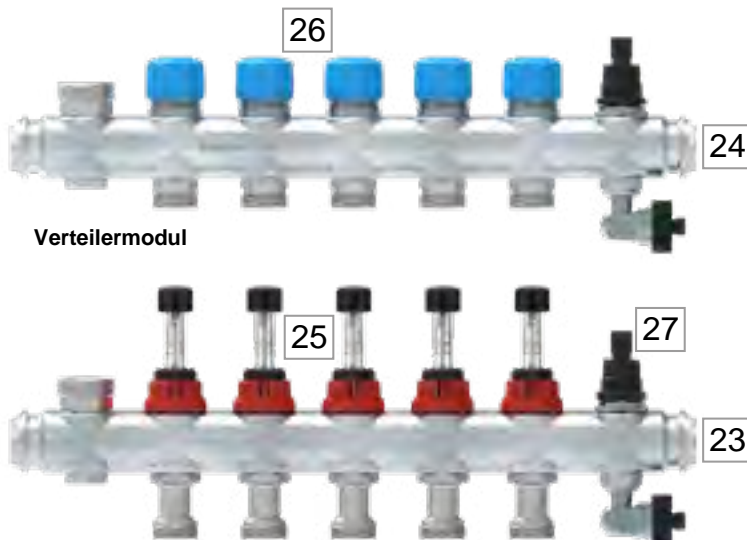
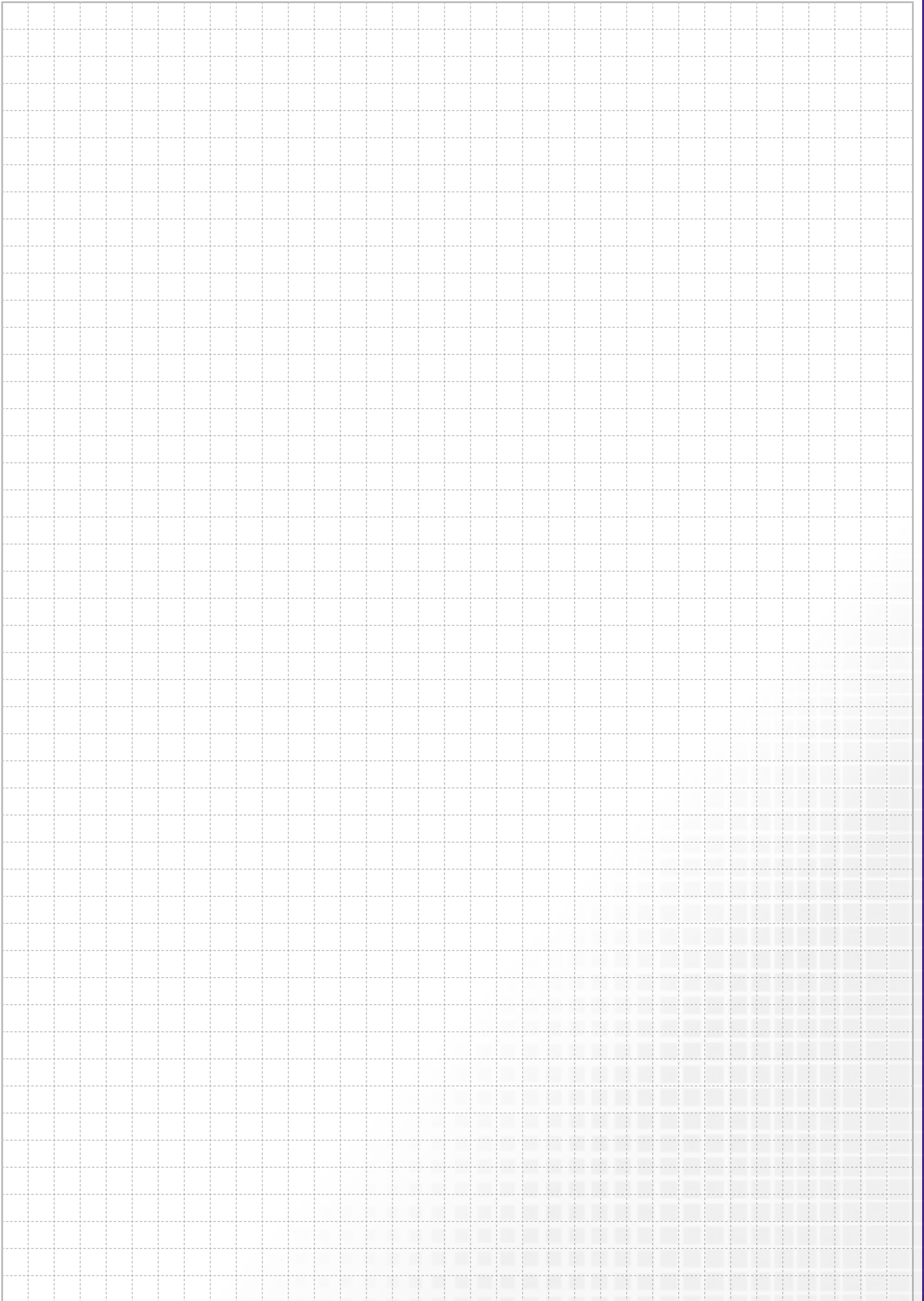

Dezentrale Wohnungsstationen der **FRIWARA SMART**-Reihe funktionieren im Durchlaufprinzip und sorgen für eine stetige, komfortable und hygienisch einwandfreie Warmwasserversorgung. Die Erwärmung des Trinkwassers erfolgt ausschließlich bei Bedarf über einen verbauten Plattenwärmeübertrager aus Edelstahl.

STATIONSTYPEN:

- Friwara WS
- Friwara WS-HT
- Friwara WS-FBR-63(18)
- Friwara WS-FBR-63(18)-HT
- Friwara WS-4L

VORTEILE UNSERER WOHNUNGSSTATIONEN FRIWARA WS-REIHE:

- *elektrischer Regler*
- *Warmwassertemperatur von 45°C bis 65°C frei wählbar*
- *konstante Zapftemperaturen durch die elektrische strawa-FRIWA-Smart-Regelung*
- *bedarfsgerechte primäre Temperaturvorhaltung*
- *einfache Wartung und Fehlerbehebung dank Störanzeige*
- *Baustellenfertig vormontiert in einer komplexen Station oder alternativ aus bis zu 5 verschiedenen modularen Bausätzen*
- *komfortable Möglichkeit zur Kaltwasser- und Wärmezählung im Wohnbaubereich*
- *alle trinkwasserführenden Bauteile entsprechen den Richtlinien des DVGW*
- *Variation zwischen Unterputz- oder Aufputzschrank mit geringer Einbautiefe möglich*
 - *Maße Friwara WS & Friwara WS-HT:*
UP-Schrank: Breite x Höhe x Tiefe:
748 x 860 x 160-220 mm
AP-Schrank: Breite x Höhe x Tiefe:
732 x 860 x 140 mm
 - *Maße Friwara WS-FBR-63(18), WS-FBR-63(18)-HT, Friwara WS-4L*
UP-Schrank 0-6 Hkr:
Breite x Höhe x Tiefe:
748 x 1180 x 120-160 mm
UP-Schrank 7-11 Hkr:
Breite x Höhe x Tiefe:
898 x 1180 x 120-160 mm
AP-Schrank 0-6 Hkr:
Breite x Höhe x Tiefe:
732 x 1180 x 140 mm
AP-Schrank 7-11 Hkr:
Breite x Höhe x Tiefe:
882 x 1180 x 140 mm

SCHÜTTLEISTUNGEN:

- *Trinkwasserleistung 36 KW (13 l/min) bei Heizung 65/25 °C und Trinkwarmwasser 50/10 °C*
- *Trinkwasserleistung 44 KW (15,8 l/min) bei Heizung 65/25 °C und Trinkwarmwasser 50/10 °C*

Flächenheizung (bzw. -kühlung -> Friwara WS-4L) e-class 63(18) (nur bei Friwara WS-FBR-63(18), Friwara WS-FBR-63(18)-HT, Friwara WS-4L)

- *hydraulisch von der Warmwasserbereitung getrennt, mit separater Wärmemengenzähleranschlussgarnitur (Friwara W-4L)*
- *festwertgeregelte (je nach Bedarf auch witterungsgeführte) Einspritzschaltung (Friwara WS-FBR, Friwara WS-FBR-HT)*
- *Hochtemperaturkreis: Versorgung eines Badheizkörpers oder weiterer Räume mit statischen Heizflächen*
- *bis 11 Heizkreise*
- *automatischer hydraulischer Abgleich (nur mit unseren EGO-Regelantrieben)*
- *unser e-class 18-Verteiler ist nur für unsere EGO's mit Schnellverschluss geeignet*



Friwara WS



Friwara WS-HT



Friwara WS-FBR



Friwara WS-FBR-HT



Friwara WS-4L

dezentrale
Wohnungsstationen
Friwara WS

8.4.

Friwara - smart WS als Kompaktstation

- Ausschließlich zur Warmwasserbereitung -

Beschreibung

Wohnungsstation zur Warmwasserbereitung im hygienischen Durchlaufprinzip für Schüttleistungen bis max. 12 oder 17 l/min. Verschiedene Varianten montiert im Unter- oder Aufputzschrank, mit oder ohne Zirkulation. Auswahl des Plattenwärmeübertragers als kupfer- oder edelstahlgelötete Ausführung. Mit elektronischem Friwara smart Regler für konstante Warmwassertemperaturen bei maximalen Schüttleistungen. Der primärseitige Versorgerkreis wird über das Umschaltventil nur dann geöffnet, wenn die Station einen Warmwasserbedarf erkennt. Hydraulisch wird die Station über einen Differenzdruckregler zur Heizungsanlage abgeglichen.

Technische Daten:

Primärseite:

- max. Temperatur 90 °C
- Empfehlung 60 °C zum Schutz des PWÜ gegen Verkalkung
- max. Prüfdruck 6 bar
- max. Betriebsdruck 4 bar
- max. Leistung des Plattenwärmeübertragers modellabhängig bis 55 kW (bei SL 17 l/min)
- weitere Angaben bei Systemtemperatur Heizung 65/25 °C und Trinkwasser 50/10 °C:
 - Druckverlust 700 mbar
 - Massenstrom ca. 1330 kg/h
- Umschaltventil ESBE SLB130 Superflow DN20
- Differenzdruckregler Meibes Ballorex Delta DN20

Trinkwassererwärmung:

- max. Zapftemperatur 60 °C
- max. Prüfdruck 15 bar
- max. Betriebsdruck 10 bar
- max. Zapfleistung bei primär 65 °C / 25 °C, sekundär 50 °C / 10 °C
- Schüttleistung: 12/17 l/min
- max. trinkwasserseitiger Druckverlust modellabhängig 513 mbar
- Anschlüsse ¾" IG flachdichtend für Heizung und Trinkwasser
- Zirkulation (optional): mit Pumpe Xylem ecocirc Pro 13-1 / 940-01 und externer Zeitschaltuhr

Bestehend aus:

Schrank:

- Unterputz- (UP) oder Aufputzausführung (AP)
- aus feuerverzinktem Stahlblech und alle sichtbaren Teile in Weiß RAL 9016
- alle Halterungen mit Gummieinlage
- Maße B x H x T:
UP-Schrank: 748 x 860 x 120-160 mm
AP-Schrank: 731 x 860 x 140 mm

Anschlussleiste:

- Kugelhähne DN 20 (Sekundäranschluss 3/4" IG.)
- Anschlussleiste 5-fach: ATWK-ETWK-TWW-PVL-PRL
- Anschlussleiste 6-fach mit Zirkulation (Z): ATWK-ETWK-Z-TWW-PVL-PRL
- der Vorlauf-Kugelhahn ist zusätzlich mit einem Schmutzfänger ausgerüstet

Frischwassermodul:

Heizungsseite:

- Plattenwärmeübertrager (PWÜ) kupfergelötet (Cu) oder edelstahlgelötet (VA)
- Umschaltventil ESBE SLB130 Superflow zur Umschaltung Trinkwasserbereitung oder Standby der Frischwasserstation
- Differenzdruckregler Meibes Ballorex DP DN 20
- Wärmezählerpassstück ¾" AG fld. (Länge 110 mm)
- Fühlereinbaustück direktführend Ø 5-5,2 mm M10x1 IG (für Fabrikate Ista Sensonic, Allmess V-Lite, Pollux Com E, Techem Δ tech, Minol M, Rossweiner, ABB, Entec, Molline)
- Verrohrungsmaterial Edelstahl 1.4301 (DIN EN 10088)

Trinkwasserseite:

- Plattenwärmeübertrager für Schüttleistung (SL) 12 l/min oder 17 l/min
- Rückschlagklappe, Impulsgeber
- Wasserzählerpassstück ¾" AG fld. (Länge 110 mm)
- Verrohrungsmaterial Edelstahl 1.4401 (DIN EN 10088)

Frischwasserregler:

- Friwara smart Frischwasserregler
- Trinkwarmwassertemperatur einstellbar von 45-60 °C
- Komfortschaltung für Warmhaltung des Plattenwärmeübertragers



Abb. 310 000 0000

Abkürzungen:

- ATWK: Ausgang Trinkwasser kalt
ETWK: Eingang Trinkwasser kalt
Z: Zirkulation
TWW: Trinkwasser warm
PVL: Primär-Vorlauf
PRL: Primär-Rücklauf
PWÜ: Plattenwärmeübertrager

Direkt zum Datenblatt:



3100 000 000
WS-12-CU-UP



3100 040 000
WS-12-CU-AP



3101 000 000
WS-17-CU-UP



3101 040 000
WS-17-CU-AP

Kompaktstation Friwara smart WS

Artikel Nr.	Bezeichnung Friwara smart	Schüttl. in l/min	PWÜ	Schrank	Preis in €
3100 000 000	WS-12-CU-UP	12	kupfergelötet	Unterputz	1.422,00
3100 040 000	WS-12-CU-AP	12	kupfergelötet	Aufputz	1.460,00
3101 000 000	WS-17-CU-UP	17	kupfergelötet	Unterputz	1.470,00
3101 040 000	WS-17-CU-AP	17	kupfergelötet	Aufputz	1.509,00

Zubehör Kompaktstation Friwara smart WS

Artikel Nr.	Bezeichnung	Preis in €
3970 000 001	Friwara smart-M6-WS-Zirkulation	289,00
3970 000 004	Mehrpreis Friwara smart mit VA-gelötetem Plattenwärmeübertrager 12 l/min	236,00
3970 000 005	Mehrpreis Friwara smart mit VA-gelötetem Plattenwärmeübertrager 17 l/min	265,00

Friwara - smart WS - Ausschließlich zur Warmwasserbereitung - als **modulare Station**

Modul 1

Schrank mit Anschlussleiste:

Schrank:

- Unterputz- (UP) oder Aufputzausführung (AP)
- aus feuerverzinktem Stahlblech und alle sichtbaren Teile in Weiß RAL 9016
- alle Halterungen mit Schalldämmeinlage
- Maße B x H x T:
UP-Schrank: 748 x 860 x 120-160 mm
AP-Schrank: 731 x 860 x 140 mm

Anschlussleiste:

- Kugelhähne DN 20 (Sekundäranschluss 3/4" IG)
- Anschlussleiste 5-fach: ATWK-ETWK-TWW-PVL-PRL
- Anschlussleiste 6-fach mit Zirkulation (Z): ATWK-ETWK-Z-TWW-PVL-PRL
- der Vorlauf-Kugelhahn ist zusätzlich mit einem Schmutzfänger ausgerüstet



Abb. 3970 101 121

Abkürzungen:

- ATWK: Ausgang Trinkwasser kalt
- ETWK: Eingang Trinkwasser kalt
- Z: Zirkulation
- TWW: Trinkwasser warm
- PVL: Primär-Vorlauf
- PRL: Primär-Rücklauf
- PWÜ: Plattenwärmeübertrager

Direkt zum Datenblatt AP:



Direkt zum Datenblatt UP:



Modul 1 - Schrank mit Anschlussleiste Friwara smart WS

Artikel Nr.	Bezeichnung Friwara smart	Schrank	Zirkulation	Preis in €
3970 101 011	M1-WS-AP-KH5	Aufputz		372,00
3970 101 021	M1-WS-AP-KH6	Aufputz	X	385,00
3970 101 111	M1-WS-UP-KH5	Unterputz		334,00
3970 101 121	M1-WS-UP-KH6	Unterputz	X	347,00

Modul 2

Frischwasser

Bestehend aus:

Heizungsseite:

- Plattenwärmeübertrager (PWÜ) kupfergelötet (Cu) oder edelstahlgelötet (VA)
- Umschaltventil ESBE SLB130 Superflow zur Umschaltung Trinkwasserbereitung oder Standby der Frischwasserstation
- Differenzdruckregler Meibes Ballorex DP DN 20
- Wärmezählerpassstück 3/4" AG fld. (Länge 110 mm)
- Fühlereinbaustück direktführend Ø 5-5,2 mm M10x1 IG (für Fabrikate Ista Sensonic, Allmess V-Lite, Pollux Com E, Techem Δ delta tech, Minol M, Rossweiner, ABB, Entec, Molline)
- Verrohrungsmaterial Edelstahl 1.4301 (DIN EN 10088)

Trinkwasserseite:

- Plattenwärmeübertrager für Schüttleistung (SL) 12 l/min oder 17 l/min
- Rückschlagklappe, Impulsgeber
- Wasserzählerpassstück 3/4" AG fld. (Länge 110 mm)
- Verrohrungsmaterial Edelstahl 1.4401 (DIN EN 10088)
- Zirkulation (optional): mit Pumpe Xylem ecocirc Pro 13-1 / 940-01 und externer Zeitschaltuhr



Abb. 3970 321 114

Frischwasserregler:

- Friwara smart Frischwasserregler
- Trinkwarmwassertemperatur einstellbar von 45-60 °C
- Komfortschaltung für Warmhaltung des Plattenwärmeübertragers

Direkt zum Datenblatt UP:



Modul 3 - Frischwasser Friwara smart WS

Artikel Nr.	Bezeichnung Friwara smart	Schüttl. in l/min	PWÜ	Zirkulation	Preis in €
3970 321 004	M3-WS-12-CU	12	kupfergelötet		1.095,00
3970 321 014	M3-WS-12-CU-Z	12	kupfergelötet	x	1.402,00
3970 321 044	M3-WS-12-VA	12	edelstahlgelötet		1.323,00
3970 321 054	M3-WS-12-VA-Z	12	edelstahlgelötet	x	1.631,00
3970 321 104	M3-WS-17-CU	17	kupfergelötet		1.134,00
3970 321 114	M3-WS-17-CU-Z	17	kupfergelötet	x	1.452,00
3970 321 144	M3-WS-17-VA	17	edelstahlgelötet		1.397,00
3970 321 154	M3-WS-17-VA-Z	17	edelstahlgelötet	x	1.716,00

Friwara - smart WS-HT - Warmwasserbereitung + Hochtemperaturabgang für statische Heizflächen - als Kompaktstation

Beschreibung

Wohnungsstation zur Warmwasserbereitung im hygienischen Durchlaufprinzip für Schüttleistungen bis max. 12 oder 17 l/min und zusätzlichem Anschluss für statische Heizflächen (z.B. Heizkörper). Verschiedene Varianten montiert im Unter- oder Aufputzschrank, mit oder ohne Zirkulation. Auswahl des Plattenwärmeübertragers als kupfer- oder edelstahlgelötete Ausführung. Mit elektronischem Regler für konstante Warmwassertemperaturen bei maximalen Schüttleistungen. Der primärseitige Versorgerkreis wird über das Umschaltventil nur dann geöffnet, wenn die Station einen Warmwasserbedarf erkennt. Hydraulisch wird die Station über einen Differenzdruckregler zur Heizungsanlage abgeglichen.

Technische Daten:

Primärseite:

- max. Temperatur 90 °C
- Empfehlung 60 °C zum Schutz des PWÜ gegen Verkalkung
- max. Prüfdruck 6 bar
- max. Betriebsdruck 4 bar
- max. Leistung des Plattenwärmeübertragers modellabhängig bis 55 kW (bei SL 17 l/min)
- weitere Angaben bei Systemtemperatur Heizung 65/25 °C und Trinkwasser 50/10 °C:
 - Druckverlust 700 mbar
 - Massenstrom ca. 1330 kg/h
- Umschaltventil ESBE SLB130 Superflow DN20
- Differenzdruckregler Meibes Ballorex Delta DN20

Trinkwassererwärmung:

- max. Zapftemperatur 60 °C
- max. Prüfdruck 15 bar
- max. Betriebsdruck 10 bar
- max. Zapfleistung bei primär 65 °C / 25 °C, sekundär 50 °C / 10 °C
- max. trinkwasserseitiger Druckverlust modellabhängig 513 mbar
- Anschlüsse ¾"IG flachdichtend für Heizung und Trinkwasser

- Zirkulation (optional): mit Pumpe Xylem ecocirc Pro 13-1 / 940-01 und externer Zeitschaltuhr

Bestehend aus:

Schrank:

- Unterputz- (UP) oder Aufputzausführung (AP)
- aus feuerverzinktem Stahlblech und alle sichtbaren Teile in Weiß RAL 9016
- alle Halterungen mit Gummieinlage
- Maße B x H x T:
UP-Schrank: 748 x 860 x 120-160 mm
AP-Schrank: 731 x 860 x 140 mm

Anschlussleiste:

- Kugelhähne DN 20 (Sekundäranschluss 3/4" IG)
- Anschlussleiste 7-fach: ATWK-ETWK-TWW-PVL-PRL-SRL
- Anschlussleiste 8-fach mit Zirkulation (Z): ATWK-ETWK-Z-TWW-PVL-SVL-PRL-SRL
- der Vorlauf-Kugelhahn ist zusätzlich mit einem Schmutzfänger ausgerüstet

Frischwassermodul:

Heizungsseite:

- Plattenwärmeübertrager (PWÜ) kupfergelötet (Cu) oder edelstahlgelötet (VA)
- Umschaltventil ESBE SLB130 Superflow zur Umschaltung Trinkwasserbereitung oder Standby der Frischwasserstation
- Differenzdruckregler Meibes Ballorex DP DN 20
- Wärmezählerpassstück ¾" AG fld. (Länge 110 mm)
- Fühlereinbaustück direktfühlend Ø 5-5,2 mm M10x1 IG (für Fabrikate Ista Sensonic, Allmess V-Lite, Pollux Com E, Techem Δ tech, Minol M, Rossweiner, ABB, Entec, Molline)
- Verrohrungsmaterial Edelstahl 1.4301 (DIN EN 10088)

Trinkwasserseite:

- Plattenwärmeübertrager für Schüttleistung (SL) 12 l/min oder 17 l/min
- Rückschlagklappe, Impulsgeber
- Wasserzählerpassstück ¾" AG fld. (Länge 110 mm)
- Verrohrungsmaterial Edelstahl 1.4401 (DIN EN 10088)

Frischwasserregler:

- Friwara smart Frischwasserregler
- Trinkwarmwassertemperatur einstellbar von 45-60 °C
- Komfortschaltung für Warmhaltung des Plattenwärmeübertragers



Abb. 3200 040 000

Abkürzungen:

ATWK:	Ausgang Trinkwasser kalt
ETWK:	Eingang Trinkwasser kalt
Z:	Zirkulation
TWW:	Trinkwasser warm
PVL:	Primär-Vorlauf
SVL:	Sekundär-Vorlauf
PRL:	Primär-Rücklauf
SRL:	Sekundär-Rücklauf
PWÜ:	Plattenwärmeübertrager

Direkt zum Datenblatt:



3200 000 000
WS-12-HT-CU-UP



3200 040 000
WS-12-HT-CU-AP



3201 000 000
WS-17-HT-CU-UP



3201 040 000
WS-17-HT-CU-AP

Kompaktstation Friwara smart WS-HT

Artikel Nr.	Bezeichnung Friwara smart	Schüttl. in l/min	PWÜ	Schrank	Preis in €
3200 000 000	WS-12-HT-CU-UP	12	kupfergelötet	Unterputz	1.469,00
3200 040 000	WS-12-HT-CU-AP	12	kupfergelötet	Aufputz	1.507,00
3201 000 000	WS-17-HT-CU-UP	17	kupfergelötet	Unterputz	1.518,00
3201 040 000	WS-17-HT-CU-AP	17	kupfergelötet	Aufputz	1.557,00

Zubehör Kompaktstation Friwara smart WS-HT

Artikel Nr.	Bezeichnung	Preis in €
3970 000 001	Friwara smart-M4-Zirkulation	289,00
3970 000 003	Friwara smart-M6-Zonenventil DN 20	40,00
3970 000 004	Mehrpreis Friwara smart mit VA-gelötetem Plattenwärmeübertrager 12 l/min	236,00
3970 000 005	Mehrpreis Friwara smart mit VA-gelötetem Plattenwärmeübertrager 17 l/min	265,00

Friwara - smart WS-HT als modulare Station

- Warmwasserbereitung + Hochtemperaturabgang statischer Heizflächen -

Modul 1

Schrank mit Anschlussleiste:

Schrank:

- Unterputz- (UP) oder Aufputzausführung (AP)
- aus feuerverzinktem Stahlblech und alle sichtbaren Teile in Weiß RAL 9016
- alle Halterungen mit Schalldämmeinlage
- Maße B x H x T:
UP-Schrank: 748 x 860 x 120-160 mm
AP-Schrank: 731 x 860 x 140 mm

Anschlussleiste:

- Kugelhähne DN 20 (Sekundäranschluss 3/4" IG)
- Anschlussleiste 7-fach: ATWK-ETWK-TWW-PVL-PRL-SRL
- Anschlussleiste 8-fach mit Zirkulation (Z): ATWK-ETWK-Z-TWW-PVL-SVL-PRL-SRL
- der Vorlauf-Kugelhahn ist zusätzlich mit einem Schmutzfänger ausgerüstet



Abb. 3970 101 141

Abkürzungen:

- ATWK: Ausgang Trinkwasser kalt
- ETWK: Eingang Trinkwasser kalt
- Z: Zirkulation
- TWW: Trinkwasser warm
- PVL: Primär-Vorlauf
- SVL: Sekundär-Vorlauf
- PRL: Primär-Rücklauf
- SRL: Sekundär-Rücklauf
- PWÜ: Plattenwärmeübertrager

Direkt zum Datenblatt UP:



Direkt zum Datenblatt AP:



Modul 1 - Schrank mit Anschlussleiste Friwara smart WS-HT

Artikel Nr.	Bezeichnung Friwara smart	Schrank	Zirkulation	Preis in €
3970 101 031	M1-WS-AP-KH7	Aufputz		399,00
3970 101 041	M1-WS-AP-KH8	Aufputz	x	411,00
3970 101 131	M1-WS-UP-KH7	Unterputz		361,00
3970 101 141	M1-WS-UP-KH8	Unterputz	x	374,00

Modul 3

Frischwasser

Bestehend aus:

Heizungsseite:

- Plattenwärmeübertrager (PWÜ) kupfergelötet (Cu) oder edelstahlgelötet (VA)
- Umschaltventil ESBE SLB130 Superflow zur Umschaltung Trinkwasserbereitung oder Standby der Frischwasserstation
- Differenzdruckregler Meibes Ballorex DP DN 20
- Wärmezählerpassstück 3/4" AG fld. (Länge 110 mm)
- Fühlereinbaustück direktführend Ø 5-5,2 mm M10x1 IG (für Fabrikate Ista Sensonic, Allmess V-Lite, Pollux Com E, Techem Δ tech, Minol M, Rossweiner, ABB, Entec, Molline)
- Verrohrungsmaterial Edelstahl 1.4301 (DIN EN 10088)
- zusätzlicher Hochtemperatur Anschluss im

Vor- und Rücklauf für den Anschluss von statischen Heizflächen, z.B. Heizkörper

Trinkwasserseite:

- Plattenwärmeübertrager für Schüttleistung (SL) 12 l/min oder 17 l/min
- Rückschlagklappe, Impulsgeber
- Wasserzählerpassstück 3/4" AG fld. (Länge 110 mm)
- Verrohrungsmaterial Edelstahl 1.4401 (DIN EN 10088)
- Zirkulation (optional): mit Pumpe Xylem ecocirc Pro 13-1 / 940-01 und externer Zeitschaltuhr

Frischwasserregler:

- Friwara smart Frischwasserregler
- Trinkwarmwassertemperatur einstellbar von 45-60 °C
- Komfortschaltung für Warmhaltung des Plattenwärmeübertragers



Abb. 3970 322 114

Direkt zum Datenblatt:



Modul 3 - Frischwasser Friwara smart WS-HT

Artikel Nr.	Bezeichnung Friwara smart	Schüttl. in l/min	PWÜ	Zirkulation	Preis in €
3970 322 004	M3-WS-12-HT-CU	12	kupfergelötet		1.116,00
3970 322 014	M3-WS-12-HT-CU-Z	12	kupfergelötet	x	1.424,00
3970 322 044	M3-WS-12-HT-VA	12	edelstahlgelötet		1.344,00
3970 322 054	M3-WS-12-HT-VA-Z	12	edelstahlgelötet	x	1.651,00
3970 322 104	M3-WS-17-HT-CU	17	kupfergelötet		1.156,00
3970 322 114	M3-WS-17-HT-CU-Z	17	kupfergelötet	x	1.474,00
3970 322 144	M3-WS-17-HT-VA	17	edelstahlgelötet		1.419,00
3970 322 154	M3-WS-17-HT-VA-Z	17	edelstahlgelötet	x	1.737,00

Friwara - smart WS-FBR - Warmwasserbereitung + Flächenheizung mit Vorlauf-Festwertregelung 20° bis 50°C - als Kompaktstation

Beschreibung

Wohnungsstation zur Warmwasserbereitung im hygienischen Durchlaufprinzip für Schüttleistungen bis max. 12 oder 17 l/min und Abgang für festwertgeregelter Flächenheizungsversorgung ohne oder mit Heizkreisen (2-11). Verschiedene Varianten, montiert im Unter- oder Aufputzschrank, mit oder ohne Zirkulation. Auswahl des Plattenwärmeübertragers als kupfer- oder edelstahlgelötete Ausführung. Mit elektronischem Regler für konstante Warmwassertemperaturen bei maximalen Schüttleistungen. Der primärseitige Versorgerkreis wird über das Umschaltventil nur dann geöffnet, wenn die Station einen Warmwasserbedarf erkennt. Hydraulisch wird die Station über einen Differenzdruckregler zur Heizungsanlage abgeglichen. Die festwertgeregelter (20 - 50 °C) Flächenheizungsversorgung kann über Heizkreisverteiler für manuellen bzw. automatischen hydraulischen Abgleich ausgestattet werden. Optional können die Stellantriebe und die Klemmleiste vormontiert und vorverdrahtet werden.

Technische Daten:

Primärseite:

- max. Temperatur 90 °C
- Empfehlung 60 °C zum Schutz des PWÜ gegen Verkalkung
- max. Prüfdruck 6 bar
- max. Betriebsdruck 4 bar
- max. Leistung des Plattenwärmeübertragers modellabhängig bis 55 kW (bei SL 17 l/min)
- weitere Angaben bei Systemtemperatur Heizung 65/25 °C und Trinkwasser 50/10 °C:
 - Druckverlust 700 mbar
 - Massenstrom ca. 1330 kg/h
- Umschaltventil ESBE SLB130 Superflow DN20
- Differenzdruckregler Meibes Ballorex Delta DN20

Trinkwassererwärmung:

- max. Zapftemperatur 60 °C
- max. Prüfdruck 15 bar
- max. Betriebsdruck 10 bar
- max. Zapfleistung bei primär 65 °C / 25 °C, sekundär 50 °C / 10 °C
- max. trinkwasserseitiger Druckverlust modellabhängig 513 mbar
- Anschlüsse ¾" IG flachdichtend für Heizung und Trinkwasser
- Zirkulation (optional): mit Pumpe Xylem ecocirc Pro 13-1 / 940-01 und externer Zeitschaltuhr

bestehend aus:

Schrank:

- Unterputz- (UP) oder Aufputzausführung (AP)
- aus feuerverzinktem Stahlblech und alle sichtbaren Teile in Weiß RAL 9016
- alle Halterungen mit Gummieinlage

- Schrankmaße 0 bis 6 Hkr. B x H x T:
UP-Schrank: 748 x 1180 x 120-160 mm
AP-Schrank: 732 x 1180 x 140 mm
- Schrankmaße 7 bis 12 Hkr. B x H x T:
UP-Schrank: 898 x 1180 x 120-160 mm
AP-Schrank: 882 x 1180 x 140 mm

Anschlussleiste:

- Kugelhähne DN 20 (Sekundäranschluss 3/4" IG)
- Anschlussleiste 5-fach: ATWK-ETWK-TWW-PVL-PRL
- Anschlussleiste 6-fach mit Zirkulation (Z): ATWK-ETWK-Z-TWW-PVL-PRL
- der Vorlauf-Kugelhahn ist zusätzlich mit einem Schmutzfänger ausgerüstet

Frischwassermodul:

Heizungsseite:

- Plattenwärmeübertrager (PWÜ) kupfergelötet (Cu) oder edelstahlgelötet (VA)
- Umschaltventil ESBE SLB130 Superflow zur Umschaltung Trinkwasserbereitung oder Standby der Frischwasserstation
- Differenzdruckregler Meibes Ballorex DP DN 20
- Wärmezählerpassstück ¾" AG fld. (Länge 110 mm)
- Fühlereinbaustück direktführend Ø 5-5,2 mm M10x1 IG (für Fabrikate Ista Sensonic, Allmess V-Lite, Pollux Com E, Techem delta tech, Minol M, Rossweiner, ABB, Entec, Molline)
- Verrohrungsmaterial Edelstahl 1.4301 (DIN EN 10088)

Trinkwasserseite:

- Plattenwärmeübertrager für Schüttleistung (SL) 12 l/min oder 17 l/min
- Rückschlagklappe, Impulsgeber
- Wasserzählerpassstück ¾" AG fld. (Länge 110 mm)
- Verrohrungsmaterial Edelstahl 1.4401 (DIN EN 10088)

Frischwasserregler:

- Friwara smart Frischwasserregler
- Trinkwarmwassertemperatur einstellbar von 45-60 °C
- Komfortschaltung für Warmhaltung des Plattenwärmeübertragers

FBR-Regelgruppe:

- Vorlauffestwerttemperatur über Festwertregler einstellbar von 20 - 50 °C
- mit Pumpe Wilo Para 15-130/6-43/SC-12
- integriertes Regulierventil am Primär-Rücklauf für hydraulischen Abgleich
- integriertes Rückschlagventil und Temperaturbegrenzer fix auf 55 °C

- Abgänge mit 1" ÜW-Mutter fld. für Anschluss der Heizkreisverteiler

Heizkreisverteiler:

manueller hydraulischer Abgleich über den Durchflussanzeiger:

- FBH-Anschlussverteiler e-class 63 (mit Regolux Durchflussanzeiger 0-3 l/min und THV-Einsatz mit Anschlussgewinde M30x1,5)

Automatischer hydraulischer Abgleich über EGO-System:

- FBH-Anschlussverteiler e-class 18 (mit Durchflussanzeiger min/max. und THV-Einsatz für EGO-Schnellverschluss) für EGO-System
- 2 x flexible Anschlussrohre 1" IG-ÜW fld. zur leichten Montage an die FBR-Regelgruppe des Frischwassermoduls



Abb. 3300 000 305

Abkürzungen:

- ATWK: Ausgang Trinkwasser kalt
- ETWK: Eingang Trinkwasser kalt
- Z: Zirkulation
- TWW: Trinkwasser warm
- PVL: Primär-Vorlauf
- PRL: Primär-Rücklauf
- PWÜ: Plattenwärmeübertrager

Direkt zum Datenblatt:



3300 000 001
WS-12-FBR-CU-
UP



3300 040 000
WS-12-FBR-CU-
AP







3301 000 000
WS-17-FBR-CU-
UP



3301 040 000
WS-17-FBR-CU-
AP

Kompaktstation Friwara smart WS-FBR					
Artikel Nr.	Bezeichnung Friwara smart	Schüttl. in l/min	PWÜ	Schrank	Preis in €
3300 000 001	WS-12-FBR-CU-UP	12	kupfergelötet	Unterputz	1.796,00
3300 040 001	WS-12-FBR-CU-AP	12	kupfergelötet	Aufputz	1.836,00
3301 000 001	WS-17-FBR-CU-UP	17	kupfergelötet	Unterputz	1.843,00
3301 040 001	WS-17-FBR-CU-AP	17	kupfergelötet	Aufputz	1.884,00





Kompaktstation Friwara smart WS-FBR-63					
Artikel Nr.	Bezeichnung Friwara smart	Preis in €	Artikel Nr.	Bezeichnung Friwara smart	Preis in €
im UP-Schrank PWÜ 12 l/min			im UP-Schrank PWÜ 17 l/min		
3300 000 302	WS-12-FBR-CU-UP-63 2 Hkr.	1.848,00	3301 000 302	WS-17-FBR-CU-UP-63 2 Hkr.	1.896,00
3300 000 303	WS-12-FBR-CU-UP-63 3 Hkr.	1.863,00	3301 000 303	WS-17-FBR-CU-UP-63 3 Hkr.	1.913,00
3300 000 303	WS-12-FBR-CU-UP-63 4 Hkr.	1.879,00	3301 000 304	WS-17-FBR-CU-UP-63 4 Hkr.	1.928,00
3300 000 305	WS-12-FBR-CU-UP-63 5 Hkr.	1.895,00	3301 000 305	WS-17-FBR-CU-UP-63 5 Hkr.	1.944,00
3300 000 306	WS-12-FBR-CU-UP-63 6 Hkr.	1.911,00	3301 000 306	WS-17-FBR-CU-UP-63 6 Hkr.	1.960,00
3300 080 307	WS-12-FBR-CU-UP-63 7 Hkr.	1.955,00	3301 080 307	WS-17-FBR-CU-UP-63 7 Hkr.	2.005,00
3300 080 308	WS-12-FBR-CU-UP-63 8 Hkr.	1.970,00	3301 080 308	WS-17-FBR-CU-UP-63 8 Hkr.	2.020,00
3300 080 309	WS-12-FBR-CU-UP-63 9 Hkr.	1.985,00	3301 080 309	WS-17-FBR-CU-UP-63 9 Hkr.	2.037,00
3300 080 310	WS-12-FBR-CU-UP-63 10 Hkr.	2.001,00	3301 080 310	WS-17-FBR-CU-UP-63 10 Hkr.	2.052,00
3300 080 311	WS-12-FBR-CU-UP-63 11 Hkr.	2.016,00	3301 080 311	WS-17-FBR-CU-UP-63 11 Hkr.	2.068,00
im AP-Schrank PWÜ 12 l/min			im AP-Schrank PWÜ 17 l/min		
3300 040 302	WS-12-FBR-CU-AP-63 2 Hkr.	1.888,00	3301 040 302	WS-17-FBR-CU-AP-63 2 Hkr.	1.937,00
3300 040 303	WS-12-FBR-CU-AP-63 3 Hkr.	1.903,00	3301 040 303	WS-17-FBR-CU-AP-63 3 Hkr.	1.953,00
3300 040 304	WS-12-FBR-CU-AP-63 4 Hkr.	1.919,00	3301 040 304	WS-17-FBR-CU-AP-63 4 Hkr.	1.969,00
3300 040 305	WS-12-FBR-CU-AP-63 5 Hkr.	1.935,00	3301 040 305	WS-17-FBR-CU-AP-63 5 Hkr.	1.984,00
3300 040 306	WS-12-FBR-CU-AP-63 6 Hkr.	1.951,00	3301 040 306	WS-17-FBR-CU-AP-63 6 Hkr.	2.001,00
3300 090 307	WS-12-FBR-CU-AP-63 7 Hkr.	1.994,00	3301 090 307	WS-17-FBR-CU-AP-63 7 Hkr.	2.045,00
3300 090 308	WS-12-FBR-CU-AP-63 8 Hkr.	2.009,00	3301 090 308	WS-17-FBR-CU-AP-63 8 Hkr.	2.061,00
3300 090 309	WS-12-FBR-CU-AP-63 9 Hkr.	2.025,00	3301 090 309	WS-17-FBR-CU-AP-63 9 Hkr.	2.077,00
3300 090 310	WS-12-FBR-CU-AP-63 10 Hkr.	2.041,00	3301 090 310	WS-17-FBR-CU-AP-63 10 Hkr.	2.093,00
3300 090 311	WS-12-FBR-CU-AP-63 11 Hkr.	2.056,00	3301 090 311	WS-17-FBR-CU-AP-63 11 Hkr.	2.108,00



Stellantrieb 230 V und Klemmleiste 230 V mit Vorverdrahtung		
Artikel Nr.	Bezeichnung	Preis in €
31+000002X	Mehrpreis strawatherm 230V + strawalogiX RT6-STA8 230 V mit Vorverdrahtung 2 Hkr.	118,00
31+000003X	Mehrpreis strawatherm 230V + strawalogiX RT6-STA8 230 V mit Vorverdrahtung 3 Hkr.	129,00
31+000004X	Mehrpreis strawatherm 230V + strawalogiX RT6-STA8 230 V mit Vorverdrahtung 4 Hkr.	140,00
31+000005X	Mehrpreis strawatherm 230V + strawalogiX RT6-STA8 230 V mit Vorverdrahtung 5 Hkr.	151,00
31+000006X	Mehrpreis strawatherm 230V + strawalogiX RT6-STA8 230 V mit Vorverdrahtung 6 Hkr.	163,00
31+000007X	Mehrpreis strawatherm 230V + strawalogiX RT6-STA8 230 V mit Vorverdrahtung 7 Hkr.	174,00
31+000008X	Mehrpreis strawatherm 230V + strawalogiX RT6-STA8 230 V mit Vorverdrahtung 8 Hkr.	185,00
31+000009X	Mehrpreis strawatherm 230V + strawalogiX RT8-STA14 230 V mit Vorverdrahtung 9 Hkr.	196,00
31+000010X	Mehrpreis strawatherm 230V + strawalogiX RT8-STA14 230 V mit Vorverdrahtung 10 Hkr.	230,00
31+000011X	Mehrpreis strawatherm 230V + strawalogiX RT8-STA14 230 V mit Vorverdrahtung 11 Hkr.	241,00

8.4.3 Frischwasser-Wohnungsstation Friwara smart für Warmwasserbereitung + Fußbodenheizkreisverteiler mit Festwertregelung

Warengruppe 330/31/397

Kompaktstation Friwara smart WS-FBR-18					
Artikel Nr.	Bezeichnung Friwara smart	Preis in €	Artikel Nr.	Bezeichnung Friwara smart	Preis in €
im UP-Schrank PWÜ 12 l/min 			im UP-Schrank PWÜ 17 l/min 		
3300 000 402	WS-12-FBR-CU-UP-18 2 Hkr.	1.849,00	3301 000 402	WS-17-FBR-CU-UP-18 2 Hkr.	1.897,00
3300 000 403	WS-12-FBR-CU-UP-18 3 Hkr.	1.864,00	3301 000 403	WS-17-FBR-CU-UP-18 3 Hkr.	1.914,00
3300 000 404	WS-12-FBR-CU-UP-18 4 Hkr.	1.881,00	3301 000 404	WS-17-FBR-CU-UP-18 4 Hkr.	1.929,00
3300 000 405	WS-12-FBR-CU-UP-18 5 Hkr.	1.897,00	3301 000 405	WS-17-FBR-CU-UP-18 5 Hkr.	1.946,00
3300 000 406	WS-12-FBR-CU-UP-18 6 Hkr.	1.913,00	3301 000 406	WS-17-FBR-CU-UP-18 6 Hkr.	1.962,00
3300 080 407	WS-12-FBR-CU-UP-18 7 Hkr.	1.957,00	3301 080 407	WS-17-FBR-CU-UP-18 7 Hkr.	2.007,00
3300 080 408	WS-12-FBR-CU-UP-18 8 Hkr.	1.973,00	3301 080 408	WS-17-FBR-CU-UP-18 8 Hkr.	2.023,00
3300 080 409	WS-12-FBR-CU-UP-18 9 Hkr.	1.989,00	3301 080 409	WS-17-FBR-CU-UP-18 9 Hkr.	2.040,00
3300 080 410	WS-12-FBR-CU-UP-18 10 Hkr.	2.005,00	3301 080 410	WS-17-FBR-CU-UP-18 10 Hkr.	2.056,00
3300 080 411	WS-12-FBR-CU-UP-18 11 Hkr.	2.020,00	3301 080 411	WS-17-FBR-CU-UP-18 11 Hkr.	2.073,00
im AP-Schrank PWÜ 12 l/min 			im AP-Schrank PWÜ 17 l/min 		
3300 040 402	WS-12-FBR-CU-AP-18 2 Hkr.	1.889,00	3301 040 402	WS-17-FBR-CU-AP-18 2 Hkr.	1.937,00
3300 040 404	WS-12-FBR-CU-AP-18 3 Hkr.	1.904,00	3301 040 403	WS-17-FBR-CU-AP-18 3 Hkr.	1.954,00
3300 040 404	WS-12-FBR-CU-AP-18 4 Hkr.	1.921,00	3301 040 404	WS-17-FBR-CU-AP-18 4 Hkr.	1.970,00
3300 040 405	WS-12-FBR-CU-AP-18 5 Hkr.	1.936,00	3301 040 405	WS-17-FBR-CU-AP-18 5 Hkr.	1.986,00
3300 040 406	WS-12-FBR-CU-AP-18 6 Hkr.	1.953,00	3301 040 406	WS-17-FBR-CU-AP-18 6 Hkr.	2.003,00
3300 090 407	WS-12-FBR-CU-AP-18 7 Hkr.	1.997,00	3301 090 407	WS-17-FBR-CU-AP-18 7 Hkr.	2.048,00
3300 090 408	WS-12-FBR-CU-AP-18 8 Hkr.	2.012,00	3301 090 408	WS-17-FBR-CU-AP-18 8 Hkr.	2.064,00
3300 090 409	WS-12-FBR-CU-AP-18 9 Hkr.	2.028,00	3301 090 409	WS-17-FBR-CU-AP-18 9 Hkr.	2.081,00
3300 090 410	WS-12-FBR-CU-AP-18 10 Hkr.	2.044,00	3301 090 410	WS-17-FBR-CU-AP-18 10 Hkr.	2.096,00
3300 090 411	WS-12-FBR-CU-AP-18 11 Hkr.	2.060,00	3301 090 411	WS-17-FBR-CU-AP-18 11 Hkr.	2.113,00



EGO Stellantrieb 230 V und Klemmleiste 230 V mit Vorverdrahtung

Artikel Nr.	Bezeichnung	Preis in €
31+000102X	Mehrpreis EGO 230V + strawalogiX RT6-STA8 230 V mit Vorverdrahtung 2 Hkr.	167,00
31+000103X	Mehrpreis EGO 230V + strawalogiX RT6-STA8 230 V mit Vorverdrahtung 3 Hkr.	205,00
31+000104X	Mehrpreis EGO 230V + strawalogiX RT6-STA8 230 V mit Vorverdrahtung 4 Hkr.	241,00
31+000105X	Mehrpreis EGO 230V + strawalogiX RT6-STA8 230 V mit Vorverdrahtung 5 Hkr.	280,00
31+000106X	Mehrpreis EGO 230V + strawalogiX RT6-STA8 230 V mit Vorverdrahtung 6 Hkr.	318,00
31+000107X	Mehrpreis EGO 230V + strawalogiX RT6-STA8 230 V mit Vorverdrahtung 7 Hkr.	399,00
31+000108X	Mehrpreis EGO 230V + strawalogiX RT6-STA8 230 V mit Vorverdrahtung 8 Hkr.	441,00
31+000109X	Mehrpreis EGO 230V + strawalogiX RT8-STA14 230 V mit Vorverdrahtung 9 Hkr.	503,00
31+000110X	Mehrpreis EGO 230V + strawalogiX RT8-STA14 230 V mit Vorverdrahtung 10 Hkr.	546,00
31+000111X	Mehrpreis EGO 230V + strawalogiX RT8-STA14 230 V mit Vorverdrahtung 11 Hkr.	588,00

Zbehör Kompaktstation Friwara smart WS-FBR

Artikel Nr.	Bezeichnung	Preis in €
3970 000 001	Friwara smart-M4-Zirkulation	289,00
3970 000 004	Mehrpreis Friwara smart mit VA-gelötetem Plattenwärmeübertrager 12 l/min	236,00
3970 000 005	Mehrpreis Friwara smart mit VA-gelötetem Plattenwärmeübertrager 17 l/min	265,00

Friwara - smart WS-FBR - Warmwasserbereitung + Flächenheizung mit Vorlauf-Festwertregelung 20° bis 50°C - als **modulare Station**

Modul 1

Schrank mit Anschlussleiste:

Schrank:

- Unterputz- (UP) oder Aufputzausführung (AP)
- aus feuerverzinktem Stahlblech und alle sichtbaren Teile in Weiß RAL 9016
- alle Halterungen mit Schalldämmeinlage
- Maße B x H x T:
Schrankmaße 0 bis 6 Hkr:
UP-Schrank: 748 x 1180 x 120-160 mm
AP-Schrank: 732 x 1180 x 140 mm
Schrankmaße 7 bis 11 Hkr:
UP-Schrank: 898 x 1180 x 120-160 mm
AP-Schrank: 882 x 1180 x 140 mm

Anschlussleiste:

- Kugelhähne DN 20 (Sekundäranschluss 3/4" IG)
- Anschlussleiste 5-fach: ATWK-ETWK-TWW-PVL-PRL
- Anschlussleiste 6-fach mit Zirkulation (Z): ATWK-ETWK-Z-TWW-PVL-PRL
- der Vorlauf-Kugelhahn ist zusätzlich mit einem Schmutzfänger ausgerüstet



Abb. 3970 101 421

Abkürzungen:

- ATWK: Ausgang Trinkwasser kalt
- ETWK: Eingang Trinkwasser kalt
- Z: Zirkulation
- TWW: Trinkwasser warm
- PVL: Primär-Vorlauf
- PRL: Primär-Rücklauf
- PWÜ: Plattenwärmeübertrager

Direkt zum Datenblatt UP:

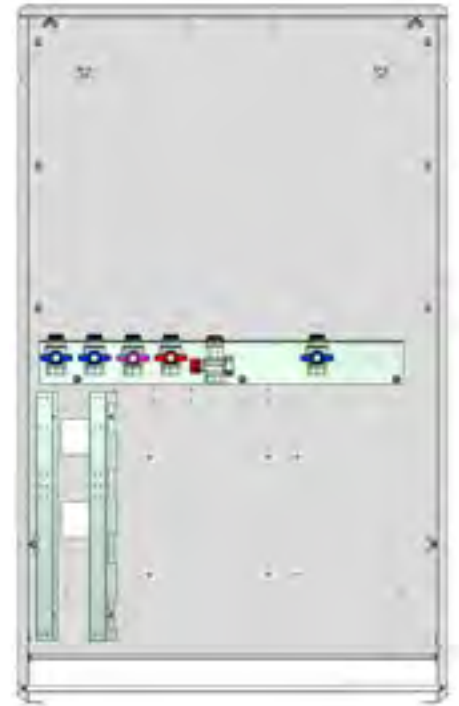

Direkt zum Datenblatt AP:



Modul 1- Schrank mit Anschlussleiste Friwara smart WS-FBR

Artikel Nr.	Bezeichnung Friwara smart	Schrank	Zirkulation	Preis in €
3970 101 211	M1-WS-AP1-FB-KH5	Aufputz		394,00
3970 101 311	M1-WS-AP2-FB-KH5	Aufputz		420,00
3970 101 411	M1-WS-UP1-FB-KH5	Unterputz		356,00
3970 101 511	M1-WS-UP2-FB-KH5	Unterputz		382,00
3970 101 221	M1-WS-AP1-FB-KH6	Aufputz	x	407,00
3970 101 321	M1-WS-AP2-FB-KH6	Aufputz	x	434,00
3970 101 421	M1-WS-UP1-FB-KH6	Unterputz	x	369,00
3970 101 521	M1-WS-UP2-FB-KH6	Unterputz	x	397,00

Friwara - smart WS-FBR - Warmwasserbereitung + Flächenheizung mit Vorlauf-Festwertregelung 20° bis 50°C - als modulare Station

Modul 2 - 3 Frischwasser

Bestehend aus:

Heizungsseite:

- Plattenwärmeübertrager (PWÜ) kupfergelötet (Cu) oder edelstahlgelötet (VA)
- Umschaltventil ESBE SLB130 Superflow zur Umschaltung Trinkwasserbereitung oder Standby der Frischwasserstation
- Differenzdruckregler Meibes Ballorex DP DN 20
- Wärmezählerpassstück ¾" AG fld. (Länge 110 mm)
- Fühlereinbaustück direktführend Ø 5-5,2 mm M10x1 IG (für Fabrikate Ista Sensoric, Allmess V-Lite, Pollux Com E, Techem Δ tech, Minol M, Rossweiner, ABB, Entec, Molline)
- Verrohrungsmaterial Edelstahl 1.4301 (DIN EN 10088)

Trinkwasserseite:

- Plattenwärmeübertrager für Schüttleistung (SL) 12 l/min oder 17 l/min
- Rückschlagklappe, Impulsgeber
- Wasserzählerpassstück ¾" AG fld. (Länge 110 mm)
- Verrohrungsmaterial Edelstahl 1.4401 (DIN EN 10088)
- Zirkulation (optional): mit Pumpe Xylem ecocirc Pro 13-1 / 940-01 und externer Zeitschaltuhr

Frischwasserregler:

- Friwara smart Frischwasserregler
- Trinkwarmwassertemperatur einstellbar von 45-60 °C
- Komfortschaltung für Warmhaltung des Plattenwärmeübertragers

FBR-Reglegruppe:

- Vorlauffestwerttemperatur über Festwertregler einstellbar von 20-50 °C
- mit Pumpe Wilo Para 15-130/6-43/SC-12
- integriertes Regulierventil am Primär-Rücklauf für hydraulischen Abgleich
- integriertes Rückschlagventil und Temperaturbegrenzer fix auf 55 °C
- Abgänge mit 1" ÜW-Mutter fld. für Anschluss der Heizkreisverteiler



Abb. 3970 323 014

Direkt zum
Datenblatt UP:



Modul 2-3 - Frischwasser Friwara Friwara smart WS-FBR

Artikel Nr.	Bezeichnung Friwara smart	Schüttl. in l/min	PWÜ	Zirkulation	Preis in €
3970 323 004	M2-3-WS-FBR-12-CU	12	kupfergelötet		1.428,00
3970 323 014	M2-3-WS-FBR-12-CU-Z	12	kupfergelötet	x	1.710,00
3970 323 044	M2-3-WS-FBR-12-VA	12	edelstahlgelötet		1.637,00
3970 323 054	M2-3-WS-FBR-12-VA-Z	12	edelstahlgelötet	x	1.919,00
3970 323 104	M2-3-WS-FBR-17-CU	17	kupfergelötet		1.467,00
3970 323 114	M2-3-WS-FBR-17-CU-Z	17	kupfergelötet	x	1.757,00
3970 323 144	M2-3-WS-FBR-17-VA	17	edelstahlgelötet		1.707,00
3970 323 154	M2-3-WS-FBR-17-VA-Z	17	edelstahlgelötet	x	1.997,00

**Modul 4
Heizkreisverteiler**

Manueller hydraulischer Abgleich über den Durchflussanzeiger:

- FBH-Anschlussverteiler e-class 63 (mit Regolux Durchflussanzeiger 0-3 l/min und THV-Einsatz mit Anschlussgewinde M30x1,5)

Automatischer hydraulischer Abgleich über EGO-System:

- FBH-Anschlussverteiler e-class 18 (mit Durchflussanzeiger min/max. und THV-Einsatz für EGO-Schnellverschluss) für EGO-System
- 2 x flexible Anschlussrohre 1" IG-ÜW fld. zur leichten Montage an die FBR-Regelgruppe des Frischwassermoduls

Modul 5 - Verteiler Friwara smart WS-FBR

FBH-Anschlussverteiler 63

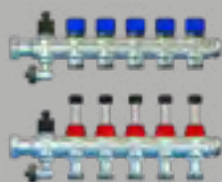

FBH-Anschlussverteiler W-4L/WS-63 Primäranschluss 1"ÜW fld. seitlich mit Regolux Durchflussanzeiger 0-3 l/min und THV-Einsatz mit Anschlussgewinde M30x1,5

FBH-Anschlussverteiler 18 für EGO-System

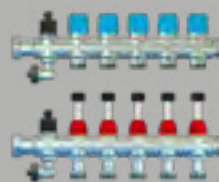

FBH-Anschlussverteiler W-4L/WS-18 für EGO-System Primäranschluss 1"ÜW fld. seitlich mit Durchflussanzeiger min/max. und THV-Einsatz für EGO-Schnellverschluss

Artikel Nr.	Bezeichnung	Preis in €	Artikel Nr.	Bezeichnung	Preis in €
3990 531 002	Friwara-M5-W-4L/WS-63 2 Hkr.	67,00	3990 541 002	Friwara-M5-W-4L/WS-18 2 Hkr.	68,00
3990 531 003	Friwara-M5-W-4L/WS-63 3 Hkr.	86,00	3990 541 003	Friwara-M5-W-4L/WS-18 3 Hkr.	87,00
3990 531 004	Friwara-M5-W-4L/WS-63 4 Hkr.	106,00	3990 541 004	Friwara-M5-W-4L/WS-18 4 Hkr.	108,00
3990 531 005	Friwara-M5-W-4L/WS-63 5 Hkr.	126,00	3990 541 005	Friwara-M5-W-4L/WS-18 5 Hkr.	128,00
3990 531 006	Friwara-M5-W-4L/WS-63 6 Hkr.	146,00	3990 541 006	Friwara-M5-W-4L/WS-18 6 Hkr.	149,00
3990 531 007	Friwara-M5-W-4L/WS-63 7 Hkr.	166,00	3990 541 007	Friwara-M5-W-4L/WS-18 7 Hkr.	169,00
3990 531 008	Friwara-M5-W-4L/WS-63 8 Hkr.	186,00	3990 541 008	Friwara-M5-W-4L/WS-18 8 Hkr.	189,00
3990 531 009	Friwara-M5-W-4L/WS-63 9 Hkr.	205,00	3990 541 009	Friwara-M5-W-4L/WS-18 9 Hkr.	209,00
3990 531 010	Friwara-M5-W-4L/WS-63 10 Hkr.	226,00	3990 541 010	Friwara-M5-W-4L/WS-18 10 Hkr.	230,00
3990 531 011	Friwara-M5-W-4L/WS-63 11 Hkr.	245,00	3990 541 011	Friwara-M5-W-4L/WS-18 11 Hkr.	250,00

[direkt zum Datenblatt:](#)



[direkt zum Datenblatt:](#)



Art. Nr.: 55-005076

Zubehör modulare Station Friwara smart WS-FBR

Artikel Nr.	Bezeichnung	Preis in €
55-005076	strawatherm 230 V Stellantrieb	21,00
3990700103	Friwara Klemmleiste strawalogiX RT6-STA8 230 V	84,00
3990700104	Friwara Klemmleiste strawalogiX RT8-STA14 230 V	101,00

Friwara - smart WS-FBR-HT - Warmwasserbereitung + Flächenheizung mit Vorlauf-Festwertregelung 20° bis 50°C als **Kompaktstation** + Hochtemperaturabgang für statische Heizflächen

Beschreibung

Wohnungsstation zur Warmwasserbereitung im hygienischen Durchlaufprinzip für Schüttleistungen bis max. 12 oder 17 l/min mit Abgang für festwertgeregelte Flächenheizungsversorgung ohne oder mit Heizkreisen (2-11) und zusätzlichem Anschluss für statische Heizflächen (z.B. Heizkörper). Verschiedene Varianten, montiert im Unter- oder Aufputzschrank, mit oder ohne Zirkulation. Auswahl des Plattenwärmeübertragers als kupfer- oder edelstahlgelötete Ausführung. Mit elektronischem Regler für konstante Warmwassertemperaturen bei maximalen Schüttleistungen. Hydraulisch wird die Station über einen Differenzdruckregler zur Heizungsanlage abgeglichen. Die festwertgeregelte (20-50 °C) Flächenheizungsversorgung kann über Heizkreisverteiler für manuellen bzw. automatischen hydraulischen Abgleich ausgestattet werden. Optional können die Stellantriebe und die Klemmleiste vormontiert und vorverdrahtet werden. Der zusätzliche Anschluss für statische Heizflächen ist abschließbar.

Technische Daten:

Primärseite:

- max. Temperatur 90 °C
- Empfehlung 60 °C zum Schutz des PWÜ gegen Verkalkung
- max. Prüfdruck 6 bar
- max. Betriebsdruck 4 bar
- max. Leistung des Plattenwärmeübertragers modellabhängig bis 55 kW (bei SL 17 l/min)
- weitere Angaben bei Systemtemperatur Heizung 65/25 °C und Trinkwasser 50/10 °C:
 - Druckverlust 700 mbar
 - Massenstrom ca. 1330 kg/h
- Umschaltventil ESBE SLB130 Superflow DN20
- Differenzdruckregler Meibes Ballorex Delta DN20

Trinkwassererwärmung:

- max. Zapftemperatur 60 °C
- max. Prüfdruck 15 bar
- max. Betriebsdruck 10 bar
- max. Zapfleistung bei primär 65 °C / 25 °C, sekundär 50 °C / 10 °C
- max. trinkwasserseitiger Druckverlust modellabhängig 513 mbar
- Anschlüsse ¾" IG flachdichtend für Heizung und Trinkwasser
- Zirkulation (optional): mit Pumpe Xylem ecocirc Pro 13-1 / 940-01 und externer Zeitschaltuhr

bestehend aus:

Schrank:

- Unterputz- (UP) oder Aufputzausführung (AP)
- aus feuerverzinktem Stahlblech und alle sichtbaren Teile in Weiß RAL 9016
- alle Halterungen mit Gummieinlage

- Schrankmaße 0 bis 6 Hkr: B x H x T:
UP-Schrank: 748 x 1180 x 120-160 mm
AP-Schrank: 732 x 1180 x 140 mm
- Schrankmaße 7 bis 11 Hkr. B x H x T:
UP-Schrank: 898 x 1180 x 120-160 mm
AP-Schrank: 882 x 1180 x 140 mm

Anschlussleiste:

- Kugelhähne DN 20 (Sekundäranschluss 3/4" IG)
- Anschlussleiste 7-fach: ATWK-ETWK-TWW-PVL-PRL-SRL
- Anschlussleiste 8-fach mit Zirkulation (Z): ATWK-ETWK-Z-TWW-PVL-SVL-PRL-SRL
- der Vorlauf-Kugelhahn ist zusätzlich mit einem Schmutzfänger ausgerüstet

Frischwassermodul:

Heizungsseite:

- Plattenwärmeübertrager (PWÜ) kupfergelötet (Cu) oder edelstahlgelötet (VA)
- Umschaltventil ESBE SLB130 Superflow zur Umschaltung Trinkwasserbereitung oder Standby der Frischwasserstation
- Differenzdruckregler Meibes Ballorex DP DN 20
- Wärmezählerpassstück ¾" AG fld. (Länge 110 mm)
- Fühlereinbaustück direktführend Ø 5-5,2 mm M10x1 IG (für Fabrikate Ista Sensonic, Allmess V-Lite, Pollux Com E, Techem Δ tech, Minol M, Rossweiner, ABB, Entec, Molline)
- Verrohrungsmaterial Edelstahl 1.4301 (DIN EN 10088)

Trinkwasserseite:

- Plattenwärmeübertrager für Schüttleistung (SL) 12 l/min oder 17 l/min
- Rückschlagklappe, Impulsgeber
- Wasserzählerpassstück ¾" AG fld. (Länge 110 mm)
- Verrohrungsmaterial Edelstahl 1.4401 (DIN EN 10088)

Frischwasserregler:

- Friwara smart Frischwasserregler
- Trinkwarmwassertemperatur einstellbar von 45-60 °C
- Komfortschaltung für Warmhaltung des Plattenwärmeübertragers

FBR-Regelgruppe:

- Vorlauffestwerttemperatur über Festwertregler einstellbar von 20 - 50 °C
- mit Pumpe Wilo Para 15-130/6-43/SC-12
- integriertes Regulierventil am Primär-Rücklauf für hydraulischen Abgleich
- integriertes Rückschlagventil und Temperaturbegrenzer fix auf 55 °C
- Abgänge mit 1" ÜW-Mutter fld. für Anschluss der Heizkreisverteiler

Heizkreisverteiler:

manueller hydraulischer Abgleich über den Durchflussanzeiger:

- FBH-Anschlussverteiler e-class 63 (mit Regulux Durchflussanzeiger 0-3 l/min und THV-Einsatz mit Anschlussgewinde M30x1,5)

Automatischer hydraulischer Abgleich über EGO-System:

- FBH-Anschlussverteiler e-class 18 (mit Durchflussanzeiger min/max. und THV-Einsatz für EGO-Schnellverschluss) für EGO-System
- 2 x flexible Anschlussrohre 1" IG-ÜW fld. zur leichten Montage an die FBR-Regelgruppe des Frischwassermoduls



Abb. 3400 000 405
(inkl. Zirkulation + Verdrahtung)

Abkürzungen:

- ATWK: Ausgang Trinkwasser kalt
- ETWK: Eingang Trinkwasser kalt
- Z: Zirkulation
- TWW: Trinkwasser warm
- PVL: Primär-Vorlauf
- SVL: Sekundär-Vorlauf
- PRL: Primär-Rücklauf
- SRL: Sekundär-Rücklauf
- PWÜ: Plattenwärmeübertrager

Direkt zum Datenblatt:



3400 000 001
WS-12-FBR-HT-
CU-UP



3400 040 001
WS-12-FBR-HT-
CU-AP







3401 000 001
WS-17-FBR-HT-
CU-UP



3401 040 001
WS-17-FBR-HT-
CU-AP

Kompaktstation Friwara smart WS-FBR-HT					
Artikel Nr.	Bezeichnung Friwara smart	Schüttl. in l/min	PWÜ	Schrank	Preis in €
3400 000 001	WS-12-FBR-HT-CU-UP	12	kupfergelötet	Unterputz	1.840,00
3400 040 001	WS-12-FBR-HT-CU-AP	12	kupfergelötet	Aufputz	1.879,00
3401 000 001	WS-17-FBR-HT-CU-UP	17	kupfergelötet	Unterputz	1.887,00
3401 040 001	WS-17-FBR-HT-CU-AP	17	kupfergelötet	Aufputz	1.928,00





Kompaktstation Friwara smart WS-FBR-63-HT					
Artikel Nr.	Bezeichnung Friwara smart	Preis in €	Artikel Nr.	Bezeichnung Friwara smart	Preis in €
im UP-Schrank PWÜ 12 l/min 			im UP-Schrank PWÜ 17 l/min 		
3400 000 302	WS-12-FBR-HT-CU-UP-63 2 Hkr.	1.891,00	3401 000 302	WS-17-FBR-HT-CU-UP-63 2 Hkr.	1.940,00
3400 000 303	WS-12-FBR-HT-CU-UP-63 3 Hkr.	1.907,00	3401 000 303	WS-17-FBR-HT-CU-UP-63 3 Hkr.	1.957,00
3400 000 304	WS-12-FBR-HT-CU-UP-63 4 Hkr.	1.922,00	3401 000 304	WS-17-FBR-HT-CU-UP-63 4 Hkr.	1.972,00
3400 000 305	WS-12-FBR-HT-CU-UP-63 5 Hkr.	1.938,00	3401 000 305	WS-17-FBR-HT-CU-UP-63 5 Hkr.	1.989,00
3400 000 306	WS-12-FBR-HT-CU-UP-63 6 Hkr.	1.954,00	3401 000 306	WS-17-FBR-HT-CU-UP-63 6 Hkr.	2.004,00
3400 080 307	WS-12-FBR-HT-CU-UP-63 7 Hkr.	1.998,00	3401 080 307	WS-17-FBR-HT-CU-UP-63 7 Hkr.	2.049,00
3400 080 308	WS-12-FBR-HT-CU-UP-63 8 Hkr.	2.013,00	3401 080 308	WS-17-FBR-HT-CU-UP-63 8 Hkr.	2.064,00
3400 080 309	WS-12-FBR-HT-CU-UP-63 9 Hkr.	2.028,00	3401 080 309	WS-17-FBR-HT-CU-UP-63 9 Hkr.	2.081,00
3400 080 310	WS-12-FBR-HT-CU-UP-63 10 Hkr.	2.044,00	3401 080 310	WS-17-FBR-HT-CU-UP-63 10 Hkr.	2.096,00
3400 080 311	WS-12-FBR-HT-CU-UP-63 11 Hkr.	2.059,00	3401 080 311	WS-17-FBR-HT-CU-UP-63 11 Hkr.	2.113,00
im AP-Schrank PWÜ 12 l/min 			im AP-Schrank PWÜ 17 l/min 		
3400 040 302	WS-12-FBR-HT-CU-UP-63 2 Hkr.	1.931,00	3401 040 302	WS-17-FBR-HT-CU-UP-63 2 Hkr.	1.981,00
3400 040 303	WS-12-FBR-HT-CU-UP-63 3 Hkr.	1.946,00	3401 040 303	WS-17-FBR-HT-CU-UP-63 3 Hkr.	1.997,00
3400 040 304	WS-12-FBR-HT-CU-UP-63 4 Hkr.	1.962,00	3401 040 304	WS-17-FBR-HT-CU-UP-63 4 Hkr.	2.013,00
3400 040 305	WS-12-FBR-HT-CU-UP-63 5 Hkr.	1.978,00	3401 040 305	WS-17-FBR-HT-CU-UP-63 5 Hkr.	2.028,00
3400 040 306	WS-12-FBR-HT-CU-UP-63 6 Hkr.	1.994,00	3401 040 306	WS-17-FBR-HT-CU-UP-63 6 Hkr.	2.045,00
3400 090 307	WS-12-FBR-HT-CU-UP-63 7 Hkr.	2.037,00	3401 090 307	WS-17-FBR-HT-CU-UP-63 7 Hkr.	2.089,00
3400 090 308	WS-12-FBR-HT-CU-UP-63 8 Hkr.	2.052,00	3401 090 308	WS-17-FBR-HT-CU-UP-63 8 Hkr.	2.105,00
3400 090 309	WS-12-FBR-HT-CU-UP-63 9 Hkr.	2.068,00	3401 090 309	WS-17-FBR-HT-CU-UP-63 9 Hkr.	2.121,00
3400 090 310	WS-12-FBR-HT-CU-UP-63 10 Hkr.	2.084,00	3401 090 310	WS-17-FBR-HT-CU-UP-63 10 Hkr.	2.137,00
3400 090 311	WS-12-FBR-HT-CU-UP-63 11 Hkr.	2.099,00	3401 090 311	WS-17-FBR-HT-CU-UP-63 11 Hkr.	2.153,00



Stellantrieb 230 V und Klemmleiste 230 V mit Vorverdrahtung		
Artikel Nr.	Bezeichnung	Preis in €
31+000002X	Mehrpreis strawatherm 230V + strawalogiX RT6-STA8 230 V mit Vorverdrahtung 2 Hkr.	118,00
31+000003X	Mehrpreis strawatherm 230V + strawalogiX RT6-STA8 230 V mit Vorverdrahtung 3 Hkr.	129,00
31+000004X	Mehrpreis strawatherm 230V + strawalogiX RT6-STA8 230 V mit Vorverdrahtung 4 Hkr.	140,00
31+000005X	Mehrpreis strawatherm 230V + strawalogiX RT6-STA8 230 V mit Vorverdrahtung 5 Hkr.	151,00
31+000006X	Mehrpreis strawatherm 230V + strawalogiX RT6-STA8 230 V mit Vorverdrahtung 6 Hkr.	163,00
31+000007X	Mehrpreis strawatherm 230V + strawalogiX RT6-STA8 230 V mit Vorverdrahtung 7 Hkr.	174,00
31+000008X	Mehrpreis strawatherm 230V + strawalogiX RT6-STA8 230 V mit Vorverdrahtung 8 Hkr.	185,00
31+000009X	Mehrpreis strawatherm 230V + strawalogiX RT8-STA14 230 V mit Vorverdrahtung 9 Hkr.	196,00
31+000010X	Mehrpreis strawatherm 230V + strawalogiX RT8-STA14 230 V mit Vorverdrahtung 10 Hkr.	230,00
31+000011X	Mehrpreis strawatherm 230V + strawalogiX RT8-STA14 230 V mit Vorverdrahtung 11 Hkr.	241,00

8.4.4 Frischwasser-Wohnungsstation Friwara smart für Warmwasserbereitung + Fußbodenheizkreisverteiler mit Festwertregelung + Hochtemperaturabgang

Warengruppe
340/31/397

Kompaktstation Friwara smart WS-FBR-18-HT					
Artikel Nr.	Bezeichnung Friwara smart	Preis in €	Artikel Nr.	Bezeichnung Friwara smart	Preis in €
im UP-Schrank PWÜ 12 l/min			im UP-Schrank PWÜ 17 l/min		
3400 000 402	WS-12-FBR-HT-CU-UP-18 2 Hkr.	1.892,00	3401 000 402	WS-17-FBR-HT-CU-UP-18 2 Hkr.	1.941,00
3400 000 403	WS-12-FBR-HT-CU-UP-18 3 Hkr.	1.908,00	3401 000 403	WS-17-FBR-HT-CU-UP-18 3 Hkr.	1.958,00
3400 000 404	WS-12-FBR-HT-CU-UP-18 4 Hkr.	1.924,00	3401 000 404	WS-17-FBR-HT-CU-UP-18 4 Hkr.	1.973,00
3400 000 405	WS-12-FBR-HT-CU-UP-18 5 Hkr.	1.940,00	3401 000 405	WS-17-FBR-HT-CU-UP-18 5 Hkr.	1.991,00
3400 000 406	WS-12-FBR-HT-CU-UP-18 6 Hkr.	1.956,00	3401 000 406	WS-17-FBR-HT-CU-UP-18 6 Hkr.	2.006,00
3400 080 407	WS-12-FBR-HT-CU-UP-18 7 Hkr.	2.000,00	3401 080 407	WS-17-FBR-HT-CU-UP-18 7 Hkr.	2.051,00
3400 080 408	WS-12-FBR-HT-CU-UP-18 8 Hkr.	2.016,00	3401 080 408	WS-17-FBR-HT-CU-UP-18 8 Hkr.	2.067,00
3400 080 409	WS-12-FBR-HT-CU-UP-18 9 Hkr.	2.032,00	3401 080 409	WS-17-FBR-HT-CU-UP-18 9 Hkr.	2.084,00
3400 080 410	WS-12-FBR-HT-CU-UP-18 10 Hkr.	2.048,00	3401 080 410	WS-17-FBR-HT-CU-UP-18 10 Hkr.	2.100,00
3400 080 411	WS-12-FBR-HT-CU-UP-18 11 Hkr.	2.063,00	3401 080 411	WS-17-FBR-HT-CU-UP-18 11 Hkr.	2.117,00
im AP-Schrank PWÜ 12 l/min			im AP-Schrank PWÜ 17 l/min		
3400 040 402	WS-12-FBR-HT-CU-UP-18 2 Hkr.	1.932,00	3401 040 402	WS-17-FBR-HT-CU-UP-18 2 Hkr.	1.981,00
3400 040 403	WS-12-FBR-HT-CU-UP-18 3 Hkr.	1.948,00	3401 040 403	WS-17-FBR-HT-CU-UP-18 3 Hkr.	1.998,00
3400 040 404	WS-12-FBR-HT-CU-UP-18 4 Hkr.	1.964,00	3401 040 404	WS-17-FBR-HT-CU-UP-18 4 Hkr.	2.014,00
3400 040 405	WS-12-FBR-HT-CU-UP-18 5 Hkr.	1.979,00	3401 040 405	WS-17-FBR-HT-CU-UP-18 5 Hkr.	2.031,00
3400 040 406	WS-12-FBR-HT-CU-UP-18 6 Hkr.	1.996,00	3401 040 406	WS-17-FBR-HT-CU-UP-18 6 Hkr.	2.047,00
3400 090 407	WS-12-FBR-HT-CU-UP-18 7 Hkr.	2.040,00	3401 090 407	WS-17-FBR-HT-CU-UP-18 7 Hkr.	2.092,00
3400 090 408	WS-12-FBR-HT-CU-UP-18 8 Hkr.	2.055,00	3401 090 408	WS-17-FBR-HT-CU-UP-18 8 Hkr.	2.108,00
3400 090 409	WS-12-FBR-HT-CU-UP-18 9 Hkr.	2.072,00	3401 090 409	WS-17-FBR-HT-CU-UP-18 9 Hkr.	2.125,00
3400 090 410	WS-12-FBR-HT-CU-UP-18 10 Hkr.	2.087,00	3401 090 410	WS-17-FBR-HT-CU-UP-18 10 Hkr.	2.140,00
3400 090 411	WS-12-FBR-HT-CU-UP-18 11 Hkr.	2.103,00	3401 090 411	WS-17-FBR-HT-CU-UP-18 11 Hkr.	2.157,00



Art. Nr.: 31+00010XX

EGO Stellantrieb 230 V und Klemmleiste 230 V mit Vorverdrahtung

Artikel Nr.	Bezeichnung	Preis in €
31+000102X	Mehrpreis EGO 230V + strawalogiX RT6-STA8 230 V mit Vorverdrahtung 2 Hkr.	167,00
31+000103X	Mehrpreis EGO 230V + strawalogiX RT6-STA8 230 V mit Vorverdrahtung 3 Hkr.	205,00
31+000104X	Mehrpreis EGO 230V + strawalogiX RT6-STA8 230 V mit Vorverdrahtung 4 Hkr.	241,00
31+000105X	Mehrpreis EGO 230V + strawalogiX RT6-STA8 230 V mit Vorverdrahtung 5 Hkr.	280,00
31+000106X	Mehrpreis EGO 230V + strawalogiX RT6-STA8 230 V mit Vorverdrahtung 6 Hkr.	318,00
31+000107X	Mehrpreis EGO 230V + strawalogiX RT6-STA8 230 V mit Vorverdrahtung 7 Hkr.	399,00
31+000108X	Mehrpreis EGO 230V + strawalogiX RT6-STA8 230 V mit Vorverdrahtung 8 Hkr.	441,00
31+000109X	Mehrpreis EGO 230V + strawalogiX RT8-STA14 230 V mit Vorverdrahtung 9 Hkr.	503,00
31+000110X	Mehrpreis EGO 230V + strawalogiX RT8-STA14 230 V mit Vorverdrahtung 10 Hkr.	546,00
31+000111X	Mehrpreis EGO 230V + strawalogiX RT8-STA14 230 V mit Vorverdrahtung 11 Hkr.	588,00

Zubehör Kompaktstation Friwara smart WS-FBR-HT

Artikel Nr.	Bezeichnung	Preis in €
3970 000 001	Friwara smart-M4-Zirkulation	289,00
3970 000 003	Friwara smart-M6-Zonenventil DN 20	40,00
3970 000 004	Mehrpreis Friwara smart mit VA-gelötetem Plattenwärmeübertrager 12 l/min	236,00
3970 000 005	Mehrpreis Friwara smart mit VA-gelötetem Plattenwärmeübertrager 17 l/min	265,00

Friwara - smart WS-FBR-HT - Warmwasserbereitung + Flächenheizung mit Vorlauf-Festwertregelung 20° bis 50°C
 als **modulare Station** + Hochtemperaturabgang für statische Heizflächen -

Modul 1

Schrank mit Anschlussleiste:

Schrank:

- Unterputz- (UP) oder Aufputzausführung (AP)
- aus feuerverzinktem Stahlblech und alle sichtbaren Teile in Weiß RAL 9016
- alle Halterungen mit Schalldämmeinlage
- Schrankmaße 0 bis 6 Hkr: B x H x T:
 UP-Schrank: 748 x 1180 x 120-160 mm
 AP-Schrank: 732 x 1180 x 140 mm
- Schrankmaße 7 bis 11 Hkr: B x H x T:
 UP-Schrank: 898 x 1180 x 120-160 mm
 AP-Schrank: 882 x 1180 x 140 mm

Anschlussleiste:

- Kugelhähne DN 20 (Sekundäranschluss 3/4" IG)
- Anschlussleiste 7-fach: ATWK-ETWK-TWW-PVL-PRL-SRL
- Anschlussleiste 8-fach mit Zirkulation (Z): ATWK-ETWK-Z-TWW-PVL-SVL-PRL-SRL
- der Vorlauf-Kugelhahn ist zusätzlich mit einem Schmutzfänger ausgerüstet



Abb. 3970 101 231

Abkürzungen:

- ATWK: Ausgang Trinkwasser kalt
- ETWK: Eingang Trinkwasser kalt
- Z: Zirkulation
- TWW: Trinkwasser warm
- PVL: Primär-Vorlauf
- SVL: Sekundär-Vorlauf
- PRL: Primär-Rücklauf
- SRL: Sekundär-Rücklauf
- PWÜ: Plattenwärmeübertrager

Direkt zum Datenblatt UP:

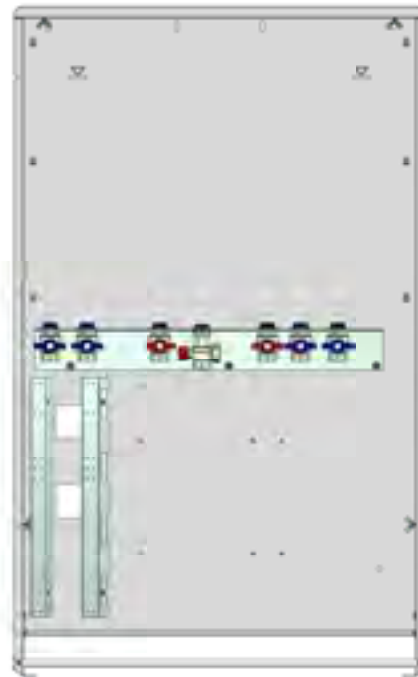

Direkt zum Datenblatt AP:



Modul 1 - Schrank mit Anschlussleiste Friwara smart WS-FBR-HT

Artikel Nr.	Bezeichnung Friwara smart	Schrank	Zirkulation	Preis in €
3970 101 231	M1-WS-AP1-FB-KH7	Aufputz		416,00
3970 101 331	M1-WS-AP2-FB-KH7	Aufputz		443,00
3970 101 431	M1-WS-UP1-FB-KH7	Unterputz		378,00
3970 101 531	M1-WS-UP2-FB-KH7	Unterputz		405,00
3970 101 241	M1-WS-AP1-FB-KH8	Aufputz	x	429,00
3970 101 341	M1-WS-AP2-FB-KH8	Aufputz	x	456,00
3970 101 441	M1-WS-UP1-FB-KH8	Unterputz	x	392,00
3970 101 541	M1-WS-UP2-FB-KH8	Unterputz	x	418,00

Friwara - smart WS-FBR-HT - Warmwasserbereitung + Flächenheizung mit Vorlauf-Festwertregelung 20° bis 50°C
als **modulare Station** + Hochtemperaturabgang für statische Heizflächen -

Modul 2 - 3 Frischwasser

Bestehend aus:

Heizungsseite:

- Plattenwärmeübertrager (PWÜ) kupfergelötet (Cu) oder edelstahlgelötet (VA)
- Umschaltventil ESBE SLB130 Superflow zur Umschaltung Trinkwasserbereitung oder Standby der Frischwasserstation
- Differenzdruckregler Meibes Ballorex DP DN 20
- Wärmezählerpassstück ¾" AG fld. (Länge 110 mm)
- Fühlereinbaustück direktführend Ø 5-5,2 mm M10x1 IG (für Fabrikate Ista Sensonic, Allmess V-Lite, Pollux Com E, Techem Δ tech, Minol M, Rossweiner, ABB, Entec, Molline)
- Verrohrungsmaterial Edelstahl 1.4301 (DIN EN 10088)

Trinkwasserseite:

- Plattenwärmeübertrager für Schüttleistung (SL) 12 l/min oder 17 l/min
- Rückschlagklappe, Impulsgeber
- Wasserzählerpassstück ¾" AG fld. (Länge 110 mm)
- Verrohrungsmaterial Edelstahl 1.4401 (DIN EN 10088)
- Zirkulation (optional): mit Pumpe Xylem ecocirc Pro 13-1 / 940-01 und externer Zeitschaltuhr

Frischwasserregler:

- Friwara smart Frischwasserregler
- Trinkwarmwassertemperatur einstellbar von 45-60 °C
- Komfortschaltung für Warmhaltung des Plattenwärmeübertragers

FBR-Regelgruppe:

- Vorlauffestwerttemperatur über Festwertregler einstellbar von 20-50 °C
- mit Pumpe Wilo Para 15-130/6-43/SC-12
- integriertes Regulierventil am Primär-Rücklauf für hydraulischen Abgleich
- integriertes Rückschlagventil und Temperaturbegrenzer fix auf 55 °C
- Abgänge mit 1" ÜW-Mutter fld. für Anschluss der Heizkreisverteiler



Abb. 3970 324 014

Direkt zum
Datenblatt UP:



Modul 2-3 - Frischwasser Friwara smart WS-FBR-HT

Artikel Nr.	Bezeichnung Friwara smart	Schüttl. in l/min	PWÜ	Zirkulation	Preis in €
3970 324 004	M2-3-WS-FBR-HT-12-CU	12	kupfergelötet		1.447,00
3970 324 014	M2-3-WS-FBR-HT-12-CU-Z	12	kupfergelötet	x	1.729,00
3970 324 044	M2-3-WS-FBR-HT-12-VA	12	edelstahlgelötet		1.656,00
3970 324 054	M2-3-WS-FBR-HT-12-VA-Z	12	edelstahlgelötet	x	1.937,00
3970 324 104	M2-3-WS-FBR-HT-17-CU	17	kupfergelötet		1.487,00
3970 324 114	M2-3-WS-FBR-HT-17-CU-Z	17	kupfergelötet	x	1.776,00
3970 324 144	M2-3-WS-FBR-HT-17-VA	17	edelstahlgelötet		1.726,00
3970 324 154	M2-3-WS-FBR-HT-17-VA-Z	17	edelstahlgelötet	x	2.016,00

Friwara - smart WS-FBR-HT - Warmwasserbereitung + Flächenheizung mit Vorlauf-Festwertregelung 20° bis 50°C
 als **modulare Station** + Hochtemperaturabgang für statische Heizflächen -

Modul 4
Heizkreisverteiler



Manueller hydraulischer Abgleich über den Durchflussanzeiger:

- FBH-Anschlussverteiler e-class 63 (mit Regolux Durchflussanzeiger 0-3 l/min und THV-Einsatz mit Anschlussgewinde M30x1,5)

Automatischer hydraulischer Abgleich über EGO-System:

- FBH-Anschlussverteiler e-class 18 (mit Durchflussanzeiger min/max. und THV-Einsatz für EGO-Schnellverschluss) für EGO-System
- 2 x flexible Anschlussrohre 1" IG-ÜW fld. zur leichten Montage an die FBR-Regelgruppe des Frischwassermoduls

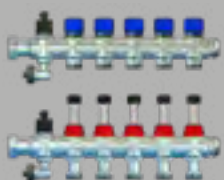
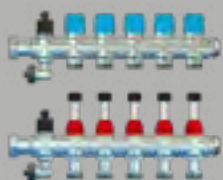
Modul 4 - Verteiler Friwara smart WS-FBR-HT

FBH-Anschlussverteiler 63			FBH-Anschlussverteiler 18 für EGO-System		
 <p>FBH-Anschlussverteiler W-4L/WS-63 Primäranschluss 1"ÜW fld. seitlich mit Regolux Durchflussanzeiger 0-3 l/min und THV-Einsatz mit Anschlussgewinde M30x1,5</p>			 <p>FBH-Anschlussverteiler W-4L/WS-18 für EGO-System Primäranschluss 1"ÜW fld. seitlich mit Durchflussanzeiger min/max. und THV-Einsatz für EGO-Schnellverschluss</p>		
Artikel Nr.	Bezeichnung	Preis in €	Artikel Nr.	Bezeichnung	Preis in €
3990 531 002	Friwara-M5-W-4L/WS-63 2 Hkr.	67,00	3990 541 002	Friwara-M5-W-4L/WS-18 2 Hkr.	68,00
3990 531 003	Friwara-M5-W-4L/WS-63 3 Hkr.	86,00	3990 541 003	Friwara-M5-W-4L/WS-18 3 Hkr.	87,00
3990 531 004	Friwara-M5-W-4L/WS-63 4 Hkr.	106,00	3990 541 004	Friwara-M5-W-4L/WS-18 4 Hkr.	108,00
3990 531 005	Friwara-M5-W-4L/WS-63 5 Hkr.	126,00	3990 541 005	Friwara-M5-W-4L/WS-18 5 Hkr.	128,00
3990 531 006	Friwara-M5-W-4L/WS-63 6 Hkr.	146,00	3990 541 006	Friwara-M5-W-4L/WS-18 6 Hkr.	149,00
3990 531 007	Friwara-M5-W-4L/WS-63 7 Hkr.	166,00	3990 541 007	Friwara-M5-W-4L/WS-18 7 Hkr.	169,00
3990 531 008	Friwara-M5-W-4L/WS-63 8 Hkr.	186,00	3990 541 008	Friwara-M5-W-4L/WS-18 8 Hkr.	189,00
3990 531 009	Friwara-M5-W-4L/WS-63 9 Hkr.	205,00	3990 541 009	Friwara-M5-W-4L/WS-18 9 Hkr.	209,00
3990 531 010	Friwara-M5-W-4L/WS-63 10 Hkr.	226,00	3990 541 010	Friwara-M5-W-4L/WS-18 10 Hkr.	230,00
3990 531 011	Friwara-M5-W-4L/WS-63 11 Hkr.	245,00	3990 541 011	Friwara-M5-W-4L/WS-18 11 Hkr.	250,00
<p>direkt zum Datenblatt:</p> 			<p>direkt zum Datenblatt:</p> 		



Art. Nr.: 55-005076

Zubehör modulare Station Friwara smart WS-FBR

Artikel Nr.	Bezeichnung	Preis in €
55-005076	strawatherm 230 V Stellantrieb	21,00
3990700103	Friwara Klemmleiste strawalogiX RT6-STA8 230 V	84,00
3990700104	Friwara Klemmleiste strawalogiX RT8-STA14 230 V	101,00

Friwara - smart WS-4L als Kompaktstation

- Warmwasserversorgung + Wärme- bzw. Kühlversorgung von Flächenheizung bzw. -kühlung über 4-Leiter-System -

Beschreibung

Wohnungsstation zur Warmwasserbereitung im hygienischen Durchlaufprinzip für Schüttleistungen bis max. 12 oder 17 l/min und Abgang für festwertgeregelter Flächenheizungsversorgung ohne oder mit Heizkreisen (2-11). Verschiedene Varianten, montiert im Unter- oder Aufputzschrank, mit oder ohne Zirkulation. Auswahl des Plattenwärmeübertragers als kupfer- oder edelstahlgelötete Ausführung. Mit elektronischem Regler für konstante Warmwassertemperaturen bei maximalen Schüttleistungen. Hydraulisch wird die Station über einen Differenzdruckregler zur Heizungsanlage abgeglichen. Zusätzlich mit Flächenheizungsversorgung über ein 4-Leitersystem, hier wird die Flächenheizung über ein separates Rohrsystem mit Wärme versorgt. Bei den Heizkreisverteilern kann zwischen Verteilern für manuellen bzw. automatischen hydraulischen Abgleich gewählt werden. Optional können die Stellantriebe und die Klemmleiste vormontiert und vorverdrahtet werden.

Technische Daten:

Primärseite:

- max. Temperatur 90 °C
- Empfehlung 60 °C zum Schutz des PWÜ gegen Verkalkung
- max. Prüfdruck 6 bar
- max. Betriebsdruck 4 bar
- max. Leistung des Plattenwärmeübertragers modellabhängig bis 55 kW (bei SL 17 l/min)
- weitere Angaben bei Systemtemperatur Heizung 65/25 °C und Trinkwasser 5 0/10 °C:
 - Druckverlust 700 mbar
 - Massenstrom ca. 1330 kg/h
- Umschaltventil ESBE SLB130 Superflow DN20
- Differenzdruckregler Meibes Ballorex Delta DN20

Trinkwassererwärmung:

- max. Zapftemperatur 60 °C
- max. Prüfdruck 15 bar
- max. Betriebsdruck 10 bar
- max. Zapfleistung bei primär 65 °C / 25 °C, sekundär 50 °C / 10 °C
- max. trinkwasserseitiger Druckverlust modellabhängig 513 mbar
- Anschlüsse ¾" IG flachdichtend für Heizung und Trinkwasser
- Zirkulation (optional): mit Pumpe Xylem ecocirc Pro 13-1 / 940-01 und externer Zeitschaltuhr

bestehend aus:

Schrank:

- Unterputz- (UP) oder Aufputzausführung (AP)
- aus feuerverzinktem Stahlblech und alle sichtbaren Teile in Weiß RAL 9016
- alle Halterungen mit Gummieinlage

- Schrankmaße 0 bis 6 Hkr. H x B x T
UP-Schrank: 748 x 1180 x 120-160 mm
AP-Schrank: 732 x 1180 x 140 mm
- Schrankmaße 7 bis 11 Hkr. H x B x T:
UP-Schrank: 898 x 1180 x 120-160 mm
AP-Schrank: 882 x 1180 x 140 mm

Anschlussleiste:

- Kugelhähne DN 20 (Sekundäranschluss 3/4" IG)
- Anschlussleiste 5-fach: ATWK-ETWK-TWW-PVL-PRL
- Anschlussleiste 6-fach mit Zirkulation (Z): ATWK-ETWK-Z-TWW-PVL-PRL
- der Vorlauf-Kugelhahn ist zusätzlich mit einem Schmutzfänger ausgerüstet

Frischwassermodul:

Heizungsseite:

- Plattenwärmeübertrager (PWÜ) kupfergelötet (Cu) oder edelstahlgelötet (VA)
- Umschaltventil ESBE SLB130 Superflow zur Umschaltung Trinkwasserbereitung oder Standby der Frischwasserstation
- Differenzdruckregler Meibes Ballorex DP DN 20
- Wärmezählerpassstück ¾" AG fld. (Länge 110 mm)
- Fühlereinbaustück direktfühlend Ø 5-5,2 mm M10x1 IG (für Fabrikate Ista Sensonic, Allmess V-Lite, Pollux Com E, Techem Δ tech, Minol M, Rossweiner, ABB, Entec, Molline)
- Verrohrungsmaterial Edelstahl 1.4301 (DIN EN 10088)

Trinkwasserseite:

- Plattenwärmeübertrager für Schüttleistung (SL) 12 l/min oder 17 l/min
- Rückschlagklappe, Impulsgeber
- Wasserzählerpassstück ¾" AG fld. (Länge 110 mm)
- Verrohrungsmaterial Edelstahl 1.4401 (DIN EN 10088)

Frischwasserregler:

- Friwara smart Frischwasserregler
- Trinkwarmwassertemperatur einstellbar von 45-60 °C
- Komfortschaltung für Warmhaltung des Plattenwärmeübertragers

Anschlussgarnitur für Heizkreisverteiler:

- Mit oder ohne Wärmezählerverrohrung
- Wärmezählerpassstück variabel 1"AG fld. (Länge 130mm) oder ¾" AG fld. (Länge 110mm)
- Fühlereinbaustück direktfühlend Ø 5-5,2mm M10x1 IG (für Fabrikate Ista Sensonic, Allmess V-Lite, Pollux Com E, Techem delta tech, Minol M, Rossweiner, ABB, Entec, Molline)

Heizkreisverteiler:

manueller hydraulischer Abgleich über den Durchflussanzeiger:

- FBH-Anschlussverteiler e-class 63 (mit Regulox Durchflussanzeiger 0-3 l/min und THV-Einsatz mit Anschlussgewinde M30x1,5)

Automatischer hydraulischer Abgleich über EGO-System:

- FBH-Anschlussverteiler e-class 18 (mit Durchflussanzeiger min/max. und THV-Einsatz für EGO-Schnellverschluss) für EGO-System
- 2 x flexible Anschlussrohre 1" IG-ÜW fld. zur leichten Montage an die FBR-Regelgruppe des Frischwassermoduls



Abb. 3700 000 305

Abkürzungen:

- ATWK: Ausgang Trinkwasser kalt
- ETWK: Eingang Trinkwasser kalt
- Z: Zirkulation
- TWW: Trinkwasser warm
- PVL: Primär-Vorlauf
- PRL: Primär-Rücklauf
- PWÜ: Plattenwärmeübertrager

Direkt zum Datenblatt:

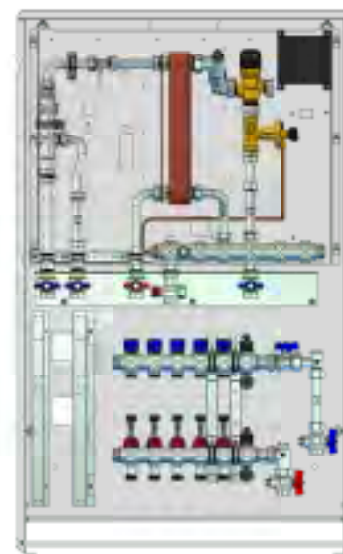

3700 000 001
WS-12-4L-CU-UP







3700 040 001
WS-12-4L-CU-AP



3701 000 001
WS-17-4L-CU-UP



3701 040 001
WS-17-4L-CU-AP

Kompaktstation Friwara smart WS-63-4L					
Artikel Nr.	Bezeichnung Friwara smart	Preis in €	Artikel Nr.	Bezeichnung Friwara smart	Preis in €
im UP-Schrank PWÜ 12 l/min			im UP-Schrank PWÜ 17 l/min		
3700 000 302	WS-12-4L-CU-UP-63 2 Hkr.	1.630,00	3701 000 302	WS-17-4L-CU-UP-63 2 Hkr.	1.674,00
3700 000 303	WS-12-4L-CU-UP-63 3 Hkr.	1.645,00	3701 000 303	WS-17-4L-CU-UP-63 3 Hkr.	1.689,00
3700 000 304	WS-12-4L-CU-UP-63 4 Hkr.	1.661,00	3701 000 304	WS-17-4L-CU-UP-63 4 Hkr.	1.706,00
3700 000 305	WS-12-4L-CU-UP-63 5 Hkr.	1.676,00	3701 000 305	WS-17-4L-CU-UP-63 5 Hkr.	1.722,00
3700 000 306	WS-12-4L-CU-UP-63 6 Hkr.	1.691,00	3701 000 306	WS-17-4L-CU-UP-63 6 Hkr.	1.737,00
3700 080 307	WS-12-4L-CU-UP-63 7 Hkr.	1.735,00	3701 080 307	WS-17-4L-CU-UP-63 7 Hkr.	1.782,00
3700 080 308	WS-12-4L-CU-UP-63 8 Hkr.	1.751,00	3701 080 308	WS-17-4L-CU-UP-63 8 Hkr.	1.798,00
3700 080 309	WS-12-4L-CU-UP-63 9 Hkr.	1.767,00	3701 080 309	WS-17-4L-CU-UP-63 9 Hkr.	1.814,00
3700 080 310	WS-12-4L-CU-UP-63 10 Hkr.	1.782,00	3701 080 310	WS-17-4L-CU-UP-63 10 Hkr.	1.830,00
3700 080 311	WS-12-4L-CU-UP-63 11 Hkr.	1.798,00	3701 080 311	WS-17-4L-CU-UP-63 11 Hkr.	1.846,00
im AP-Schrank PWÜ 12 l/min			im AP-Schrank PWÜ 17 l/min		
3700 040 302	WS-12-4L-CU-UP-63 2 Hkr.	1.669,00	3701 040 302	WS-17-4L-CU-UP-63 2 Hkr.	1.715,00
3700 040 303	WS-12-4L-CU-UP-63 3 Hkr.	1.684,00	3701 040 303	WS-17-4L-CU-UP-63 3 Hkr.	1.730,00
3700 040 304	WS-12-4L-CU-UP-63 4 Hkr.	1.700,00	3701 040 304	WS-17-4L-CU-UP-63 4 Hkr.	1.746,00
3700 040 305	WS-12-4L-CU-UP-63 5 Hkr.	1.716,00	3701 040 305	WS-17-4L-CU-UP-63 5 Hkr.	1.762,00
3700 040 306	WS-12-4L-CU-UP-63 6 Hkr.	1.731,00	3701 040 306	WS-17-4L-CU-UP-63 6 Hkr.	1.778,00
3700 090 307	WS-12-4L-CU-UP-63 7 Hkr.	1.775,00	3701 090 307	WS-17-4L-CU-UP-63 7 Hkr.	1.822,00
3700 090 308	WS-12-4L-CU-UP-63 8 Hkr.	1.791,00	3701 090 308	WS-17-4L-CU-UP-63 8 Hkr.	1.839,00
3700 090 309	WS-12-4L-CU-UP-63 9 Hkr.	1.806,00	3701 090 309	WS-17-4L-CU-UP-63 9 Hkr.	1.854,00
3700 090 310	WS-12-4L-CU-UP-63 10 Hkr.	1.821,00	3701 090 310	WS-17-4L-CU-UP-63 10 Hkr.	1.871,00
3700 090 311	WS-12-4L-CU-UP-63 11 Hkr.	1.837,00	3701 090 311	WS-17-4L-CU-UP-63 11 Hkr.	1.886,00



Stellantrieb 230 V und Klemmleiste 230 V mit Vorverdrahtung		
Artikel Nr.	Bezeichnung	Preis in €
31+000002X	Mehrpreis strawatherm 230V + strawalogiX RT6-STA8 230 V mit Vorverdrahtung 2 Hkr.	118,00
31+000003X	Mehrpreis strawatherm 230V + strawalogiX RT6-STA8 230 V mit Vorverdrahtung 3 Hkr.	129,00
31+000004X	Mehrpreis strawatherm 230V + strawalogiX RT6-STA8 230 V mit Vorverdrahtung 4 Hkr.	140,00
31+000005X	Mehrpreis strawatherm 230V + strawalogiX RT6-STA8 230 V mit Vorverdrahtung 5 Hkr.	151,00
31+000006X	Mehrpreis strawatherm 230V + strawalogiX RT6-STA8 230 V mit Vorverdrahtung 6 Hkr.	163,00
31+000007X	Mehrpreis strawatherm 230V + strawalogiX RT6-STA8 230 V mit Vorverdrahtung 7 Hkr.	174,00
31+000008X	Mehrpreis strawatherm 230V + strawalogiX RT6-STA8 230 V mit Vorverdrahtung 8 Hkr.	185,00
31+000009X	Mehrpreis strawatherm 230V + strawalogiX RT8-STA14 230 V mit Vorverdrahtung 9 Hkr.	196,00
31+000010X	Mehrpreis strawatherm 230V + strawalogiX RT8-STA14 230 V mit Vorverdrahtung 10 Hkr.	230,00
31+000011X	Mehrpreis strawatherm 230V + strawalogiX RT8-STA14 230 V mit Vorverdrahtung 11 Hkr.	241,00

8.4.5 Frischwasser-Wohnungsstation Friwara smart für Warmwasserbereitung + Fußbodenheizkreisverteiler über 4-Leitersystem

Kompaktstation Friwara smart WS-18-4L					
Artikel Nr.	Bezeichnung Friwara smart	Preis in €	Artikel Nr.	Bezeichnung Friwara smart	Preis in €
im UP-Schrank PWÜ 12 l/min			im UP-Schrank PWÜ 17 l/min		
3700 000 402	WS-12-4L-CU-UP-18 2 Hkr.	1.630,00	3701 000 402	WS-17-4L-CU-UP-18 2 Hkr.	1.675,00
3700 000 403	WS-12-4L-CU-UP-18 3 Hkr.	1.646,00	3701 000 403	WS-17-4L-CU-UP-18 3 Hkr.	1.691,00
3700 000 404	WS-12-4L-CU-UP-18 4 Hkr.	1.662,00	3701 000 404	WS-17-4L-CU-UP-18 4 Hkr.	1.707,00
3700 000 405	WS-12-4L-CU-UP-18 5 Hkr.	1.678,00	3701 000 405	WS-17-4L-CU-UP-18 5 Hkr.	1.723,00
3700 000 406	WS-12-4L-CU-UP-18 6 Hkr.	1.693,00	3701 000 406	WS-17-4L-CU-UP-18 6 Hkr.	1.739,00
3700 080 407	WS-12-4L-CU-UP-18 7 Hkr.	1.738,00	3701 080 407	WS-17-4L-CU-UP-18 7 Hkr.	1.785,00
3700 080 408	WS-12-4L-CU-UP-18 8 Hkr.	1.754,00	3701 080 408	WS-17-4L-CU-UP-18 8 Hkr.	1.801,00
3700 080 409	WS-12-4L-CU-UP-18 9 Hkr.	1.770,00	3701 080 409	WS-17-4L-CU-UP-18 9 Hkr.	1.817,00
3700 080 410	WS-12-4L-CU-UP-18 10 Hkr.	1.786,00	3701 080 410	WS-17-4L-CU-UP-18 10 Hkr.	1.834,00
3700 080 411	WS-12-4L-CU-UP-18 11 Hkr.	1.802,00	3701 080 411	WS-17-4L-CU-UP-18 11 Hkr.	1.850,00
im AP-Schrank PWÜ 12 l/min			im AP-Schrank PWÜ 17 l/min		
3700 040 402	WS-12-4L-CU-UP-18 2 Hkr.	1.670,00	3701 040 402	WS-17-4L-CU-UP-18 2 Hkr.	1.715,00
3700 040 403	WS-12-4L-CU-UP-18 3 Hkr.	1.686,00	3701 040 403	WS-17-4L-CU-UP-18 3 Hkr.	1.731,00
3700 040 404	WS-12-4L-CU-UP-18 4 Hkr.	1.702,00	3701 040 404	WS-17-4L-CU-UP-18 4 Hkr.	1.748,00
3700 040 405	WS-12-4L-CU-UP-18 5 Hkr.	1.718,00	3701 040 405	WS-17-4L-CU-UP-18 5 Hkr.	1.764,00
3700 040 406	WS-12-4L-CU-UP-18 6 Hkr.	1.733,00	3701 040 406	WS-17-4L-CU-UP-18 6 Hkr.	1.780,00
3700 090 407	WS-12-4L-CU-UP-18 7 Hkr.	1.777,00	3701 090 407	WS-17-4L-CU-UP-18 7 Hkr.	1.826,00
3700 090 408	WS-12-4L-CU-UP-18 8 Hkr.	1.794,00	3701 090 408	WS-17-4L-CU-UP-18 8 Hkr.	1.842,00
3700 090 409	WS-12-4L-CU-UP-18 9 Hkr.	1.809,00	3701 090 409	WS-17-4L-CU-UP-18 9 Hkr.	1.857,00
3700 090 410	WS-12-4L-CU-UP-18 10 Hkr.	1.826,00	3701 090 410	WS-17-4L-CU-UP-18 10 Hkr.	1.874,00
3700 090 411	WS-12-4L-CU-UP-18 11 Hkr.	1.841,00	3701 090 411	WS-17-4L-CU-UP-18 11 Hkr.	1.890,00



Art. Nr.: 31+00010XX

EGO Stellantrieb 230 V und Klemmleiste 230 V mit Vorverdrahtung

Artikel Nr.	Bezeichnung	Preis in €
31+000102X	Mehrpreis EGO 230V + strawalogiX RT6-STA8 230 V mit Vorverdrahtung 2 Hkr.	167,00
31+000103X	Mehrpreis EGO 230V + strawalogiX RT6-STA8 230 V mit Vorverdrahtung 3 Hkr.	205,00
31+000104X	Mehrpreis EGO 230V + strawalogiX RT6-STA8 230 V mit Vorverdrahtung 4 Hkr.	241,00
31+000105X	Mehrpreis EGO 230V + strawalogiX RT6-STA8 230 V mit Vorverdrahtung 5 Hkr.	280,00
31+000106X	Mehrpreis EGO 230V + strawalogiX RT6-STA8 230 V mit Vorverdrahtung 6 Hkr.	318,00
31+000107X	Mehrpreis EGO 230V + strawalogiX RT6-STA8 230 V mit Vorverdrahtung 7 Hkr.	399,00
31+000108X	Mehrpreis EGO 230V + strawalogiX RT6-STA8 230 V mit Vorverdrahtung 8 Hkr.	441,00
31+000109X	Mehrpreis EGO 230V + strawalogiX RT8-STA14 230 V mit Vorverdrahtung 9 Hkr.	503,00
31+000110X	Mehrpreis EGO 230V + strawalogiX RT8-STA14 230 V mit Vorverdrahtung 10 Hkr.	546,00
31+000111X	Mehrpreis EGO 230V + strawalogiX RT8-STA14 230 V mit Vorverdrahtung 11 Hkr.	588,00

Zubehör Kompaktstation Friwara smart WS-4L

Artikel Nr.	Bezeichnung	Preis in €
3970 000 001	Friwara smart-M4-Zirkulation	289,00
3970 000 004	Mehrpreis Friwara smart mit VA-gelötetem Plattenwärmeübertrager 12 l/min	236,00
3970 000 005	Mehrpreis Friwara smart mit VA-gelötetem Plattenwärmeübertrager 17 l/min	265,00

Friwara - smart WS-4L
 als **modulare Station**

- Warmwasserversorgung + Wärme- bzw. Kühlversorgung von Flächenheizung bzw. -kühlung über 4-Leiter-System -

Modul 1

Schrank mit Anschlussleiste:

Schrank:

- Unterputz- (UP) oder Aufputzausführung (AP)
- aus feuerverzinktem Stahlblech und alle sichtbaren Teile in Weiß RAL 9016
- alle Halterungen mit Schalldämmeinlage
- Schrankmaße 0 bis 6 Hkr: H x B x T:
 UP-Schrank: 748 x 1180 x 120-160 mm
 AP-Schrank: 732 x 1180 x 140 mm
- Schrankmaße 7 bis 11 Hkr: B x H x T:
 UP-Schrank: 898 x 1180 x 120-160 mm
 AP-Schrank: 882 x 1180 x 140 mm

Anschlussleiste:

- Kugelhähne DN 20 (Sekundäranschluss 3/4" IG)
- Anschlussleiste 5-fach: ATWK-ETWK-TWW-PVL-PRL
- Anschlussleiste 6-fach mit Zirkulation (Z): ATWK-ETWK-Z-TWW-PVL-PRL
- der Vorlauf-Kugelhahn ist zusätzlich mit einem Schmutzfänger ausgerüstet



Abb. 3970 101 411

Abkürzungen:

- ATWK: Ausgang Trinkwasser kalt
- ETWK: Eingang Trinkwasser kalt
- Z: Zirkulation
- TWW: Trinkwasser warm
- PVL: Primär-Vorlauf
- PRL: Primär-Rücklauf
- PWÜ: Plattenwärmeübertrager

Direkt zum Datenblatt UP:

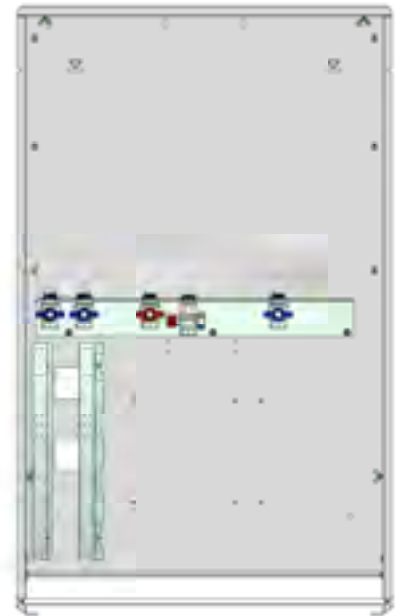
Direkt zum Datenblatt AP:

Modul 1 - Schrank mit Anschlussleiste Friwara smart WS-4L				
Artikel Nr.	Bezeichnung Friwara smart	Schrank	Zirkulation	Preis in €
3970 101 211	M1-WS-AP1-FB-KH5	Aufputz		394,00
3970 101 311	M1-WS-AP2-FB-KH5	Aufputz		420,00
3970 101 411	M1-WS-UP1-FB-KH5	Unterputz		356,00
3970 101 511	M1-WS-UP2-FB-KH5	Unterputz		382,00
3970 101 221	M1-WS-AP1-FB-KH6	Aufputz	x	407,00
3970 101 321	M1-WS-AP2-FB-KH6	Aufputz	x	434,00
3970 101 421	M1-WS-UP1-FB-KH6	Unterputz	x	369,00
3970 101 521	M1-WS-UP2-FB-KH6	Unterputz	x	397,00

8.4.5 Frischwasser-Wohnungsstation Friwara smart für Warmwasserbereitung + Fußbodenheizkreisverteiler über 4-Leitersystem

Friwara - smart WS-4L als modulare Station

- Warmwasserversorgung + Wärme- bzw. Kühlversorgung von Flächenheizung bzw. -kühlung über 4-Leiter-System -

Modul 3

Frischwasser

Bestehend aus:

Heizungsseite:

- Plattenwärmeübertrager (PWÜ) kupfergelötet (Cu) oder edelstahlgelötet (VA)
- Umschaltventil ESBE SLB130 Superflow zur Umschaltung Trinkwasserbereitung oder Standby der Frischwasserstation
- Differenzdruckregler Meibes Ballorex DP DN 20
- Wärmezählerpassstück ¾" AG fld. (Länge 110 mm)
- Fühlereinbaustück direktfühlend Ø 5-5,2 mm M10x1 IG (für Fabrikate Ista Sensonic, Allmess V-Lite, Pollux Com E, Techem Δ tech, Minol M, Rossweiner, ABB, Entec, Molline)
- Verrohrungsmaterial Edelstahl 1.4301 (DIN EN 10088)

Trinkwasserseite:

- Plattenwärmeübertrager für Schüttleistung (SL) 12 l/min oder 17 l/min
- Rückschlagklappe, Impulsgeber
- Wasserzählerpassstück ¾" AG fld. (Länge 110 mm)
- Verrohrungsmaterial Edelstahl 1.4401 (DIN EN 10088)
- Zirkulation (optional): mit Pumpe Xylem ecocirc Pro 13-1 / 940-01 und externer Zeitschaltuhr

Frischwasserregler:

- Friwara smart Frischwasserregler
- Trinkwarmwassertemperatur einstellbar von 45-60 °C
- Komfortschaltung für Warmhaltung des Plattenwärmeübertragers



Abb. 3970 321 014

Direkt zum
Datenblatt:

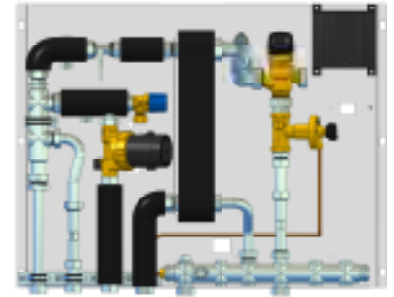

Modul 3 - Frischwasser Friwara W-4L

Artikel Nr.	Bezeichnung Friwara smart	Schüttl. in l/min	PWÜ	Zirkulation	Preis in €
3970 321 004	M3-WS-12-CU	12	kupfergelötet		1.095,00
3970 321 014	M3-WS-12-CU-Z	12	kupfergelötet	x	1.402,00
3970 321 044	M3-WS-12-VA	12	edelstahlgelötet		1.323,00
3970 321 054	M3-WS-12-VA-Z	12	edelstahlgelötet	x	1.631,00
3970 321 104	M3-WS-17-CU	17	kupfergelötet		1.134,00
3970 321 114	M3-WS-17-CU-Z	17	kupfergelötet	x	1.452,00
3970 321 144	M3-WS-17-VA	17	edelstahlgelötet		1.397,00
3970 321 154	M3-WS-17-VA-Z	17	edelstahlgelötet	x	1.716,00

Modul 4

Anschlussgarnitur

Bestehend aus:

- mit oder ohne Wärmezählerverrohrung
- Wärmezählerpassstück variabel 1" AG fld. (Länge 13 mm) oder ¾" AG fld. (Länge 110 mm)
- Fühlereinbaustück direktfühlend Ø 5-5,2 mm M10x1 IG (für Fabrikate Ista Sensonic, Allmess V-Lite, Pollux Com E, Techem Δ tech, Minol M, Rossweiner, ABB, Entec, Molline)



Abb. 3990 200 700

Direkt zum
Datenblatt:



Modul 4 - Anschlussgarnitur Friwara smart WS-4L

Artikel Nr.	Bezeichnung	Preis in €
3990 200 700	FBH-Anschlussgarnitur Friwara-M4-W-4L AG 3/4" V	41,00
3990 200 900	FBH-Anschlussgarnitur Friwara-M4-W-4L AG 3/4" V-WMZ-F2	59,00

Friwara - smart WS-4L
 als **modulare Station**

- Warmwasserversorgung + Wärme- bzw. Kühlversorgung von Flächenheizung bzw. -kühlung über 4-Leiter-System -

Modul 5
Heizkreisverteiler

Manueller hydraulischer Abgleich über den Durchflussanzeiger:

- FBH-Anschlussverteiler e-class 63 (mit Regolux Durchflussanzeiger 0-3 l/min und THV-Einsatz mit Anschlussgewinde M30x1,5)

Automatischer hydraulischer Abgleich über EGO-System:

- FBH-Anschlussverteiler e-class 18 (mit Durchflussanzeiger min/max. und
- THV-Einsatz für EGO-Schnellverschluss) für EGO-System
- 2 x flexible Anschlussrohre 1" IG-ÜW fld. zur leichten Montage an die FBR-Regelgruppe des Frischwassermoduls

Modul 5 - Verteiler Friwara WS-4L

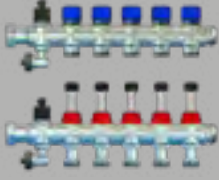
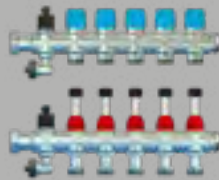
FBH-Anschlussverteiler 63		FBH-Anschlussverteiler 18 für EGO-System	
	FBH-Anschlussverteiler W-4L/WS-63 Primäranschluss 1"ÜW fld. seitlich mit Regolux Durchflussanzeiger 0-3 l/min und THV-Einsatz mit Anschlussgewinde M30x1,5		FBH-Anschlussverteiler W-4L/WS-18 für EGO-System Primäranschluss 1"ÜW fld. seitlich mit Durchflussanzeiger min/max. und THV-Einsatz für EGO-Schnellverschluss

Artikel Nr.	Bezeichnung	Preis in €	Artikel Nr.	Bezeichnung	Preis in €
3990 531 002	Friwara-M5-W-4L/WS-63 2 Hkr.	67,00	3990 541 002	Friwara-M5-W-4L/WS-18 2 Hkr.	68,00
3990 531 003	Friwara-M5-W-4L/WS-63 3 Hkr.	86,00	3990 541 003	Friwara-M5-W-4L/WS-18 3 Hkr.	87,00
3990 531 004	Friwara-M5-W-4L/WS-63 4 Hkr.	106,00	3990 541 004	Friwara-M5-W-4L/WS-18 4 Hkr.	108,00
3990 531 005	Friwara-M5-W-4L/WS-63 5 Hkr.	126,00	3990 541 005	Friwara-M5-W-4L/WS-18 5 Hkr.	128,00
3990 531 006	Friwara-M5-W-4L/WS-63 6 Hkr.	146,00	3990 541 006	Friwara-M5-W-4L/WS-18 6 Hkr.	149,00
3990 531 007	Friwara-M5-W-4L/WS-63 7 Hkr.	166,00	3990 541 007	Friwara-M5-W-4L/WS-18 7 Hkr.	169,00
3990 531 008	Friwara-M5-W-4L/WS-63 8 Hkr.	186,00	3990 541 008	Friwara-M5-W-4L/WS-18 8 Hkr.	189,00
3990 531 009	Friwara-M5-W-4L/WS-63 9 Hkr.	205,00	3990 541 009	Friwara-M5-W-4L/WS-18 9 Hkr.	209,00
3990 531 010	Friwara-M5-W-4L/WS-63 10 Hkr.	226,00	3990 541 010	Friwara-M5-W-4L/WS-18 10 Hkr.	230,00
3990 531 011	Friwara-M5-W-4L/WS-63 11 Hkr.	245,00	3990 541 011	Friwara-M5-W-4L/WS-18 11 Hkr.	250,00

[direkt zum Datenblatt:](#) 

[direkt zum Datenblatt:](#) 



Zubehör modulare Station Friwara smart WS-4L

Artikel Nr.	Bezeichnung	Preis in €
55-005076	strawatherm 230 V Stellantrieb	21,00
3990700103	Friwara Klemmleiste strawalogiX RT6-STA8 230 V	84,00
3990700104	Friwara Klemmleiste strawalogiX RT8-STA14 230 V	101,00

ERREICHBARKEIT

MONTAG - DONNERSTAG
07:30 - 16:30 Uhr

FREITAG
07:30 - 15:30 Uhr

Vertrieb

 **+49 (0)36256 8661-50**

Projektierung und Beratung

 **+49 (0)36256 8661-67**

Reklamation und Kundendienst

 **+49 (0)36256 8661-27 (44)**

Fax:

 **+49 (0)36256 8661-99**

Zentrale:

 **+49 (0)36256 8661-0**



Gottlieb-Daimler-Straße 4, 99869 Schwabhausen



info@strawa.com



www.strawa.com

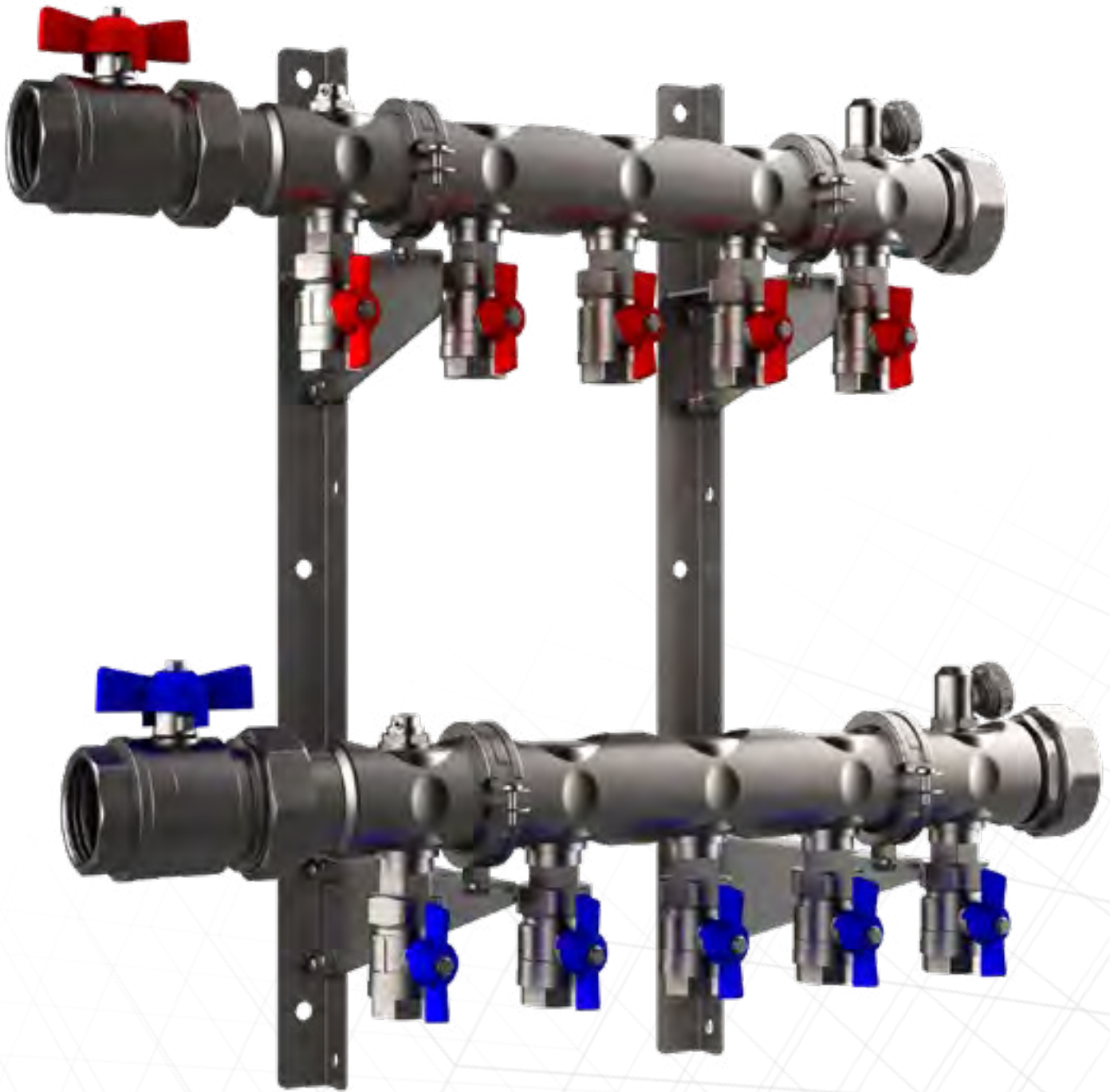

**INDUSTRIE- UND
SOLEVERTEILER**

9.

	Seite
9.1. INDUSTRIE- UND SOLEVERTEILER MIT KLEMMVERSCHRAUBUNGEN	9.4
9.2. INDUSTRIE- UND SOLEVERTEILER OHNE KLEMMVERSCHRAUBUNGEN	9.7
9.3. ZUBEHÖR INDUSTRIE- UND SOLEVERTEILER.....	9.11



Industrie- und Soleverteiler

Industrie- und Soleverteiler e-class

Beschreibung:

Armaturen:

Press-Messing CW 617 N, vernickelt

max. Betriebsdruck: 10 bar

(4 bar e-class 36 VA, 6 bar e-class 35 VA)

Verteilerbalken:

Edelstahl 1.4301

max. Betriebstemperatur: 90 °C

(70 °C e-class 36 VA, 80 °C e-class 35 VA)

O-Ringe:

EPDM peroxidisch vernetzt

max. Volumenstrom: 6,44 m³/h

Flachdichtungen:

WS 3820, Eignung der Dichtung ist in Verbindung mit verschiedenen Frostschutzmitteln vom Nutzer zu prüfen,
verzinkte Wandhalter mit Schalldämmeinlage (DIN 4109), komplett mit Schrauben und Dübel, im Karton verpackt

Hinweis:

Der Verteiler ist mit Heizungswasser gemäß VDI 2035 zu betreiben!

Darstellung - Beispiel Industrie- und Soleverteiler mit T-Verbindungsstück

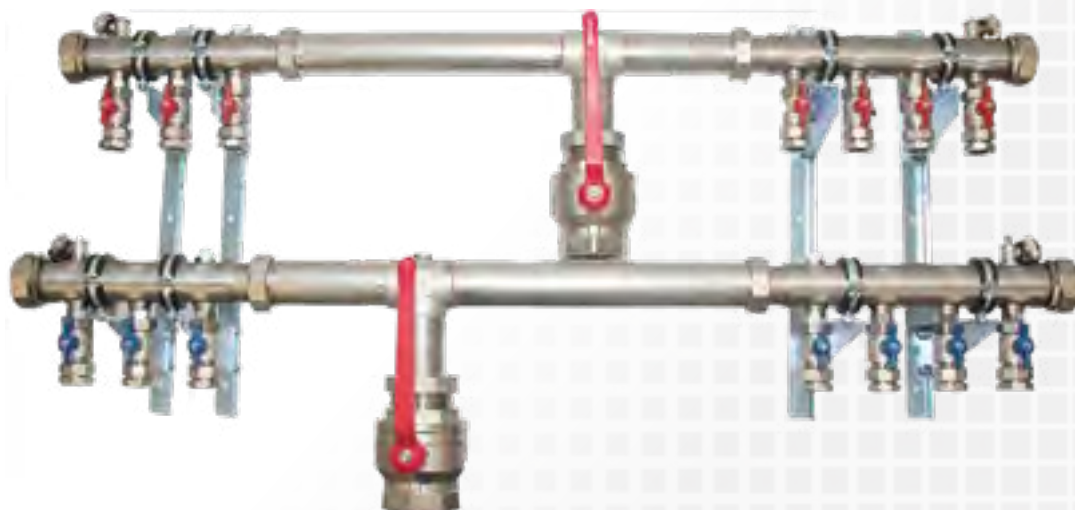

9.1 Industrie- und Soleverteiler mit Klemmverschraubungen

e-class 38-KLV 25 (32)

Anschluss horizontal

Beschreibung:

Industrie- und Soleverteiler e-class 38-KLV gewährleistet den hydraulischen Abgleich über manuell einstellbare integrierte Regulierventile und Durchflussanzeiger im Rücklauf, zusätzliche Absperrung im Vor- und Rücklauf und Klemmverschraubungsanschluss

Auslegungsdaten:

max. Wärmeleistung: 75 kW

bei ΔT 10 K,

max. Volumenstrom von 6,44 m³/h

max. Betriebstemperatur -10 bis 90 °C

max. Betriebsdruck 10 bar

bestehend aus:

- Vor- und Rücklaufbalken aus profiliertem Edelstahlprofil DN 50

- Stutzenabstand 80 mm
- SFE-Ventil (Spül-, Füll- und Entleerventil) und Entlüftungsventil im VL- und RL-Balken
- VL-Balken mit angehangenen Kugelhähnen DN 25 mit Klemmverschraubung \varnothing 25 mm bzw. 32 mm
- RL-Balken mit integrierten Regulierventilen (Kvs = 4,16 m³), Durchflussanzeigern 4 - 15 l/min (10 - 40 l/min auf Anfrage) und Kugelhähnen DN 25 mit Klemmverschraubungen \varnothing 25 mm bzw. 32 mm

Primäranschluss:

- 2" ÜW flachdichtend
- Anschluss wahlweise von links oder rechts

Sekundäranschluss:

- Klemmverschraubung \varnothing 25 mm bzw. 32 mm für PE- und PVC-Rohre

Befestigung:

- zwei verzinkte Wandkonsolen mit Befestigungsschellen mit Schalldämmeinlage, erfüllt DIN 4109 inklusive Schrauben und Dübel
- Abstand der Vor- und Rücklaufverteilerbalken 300 mm

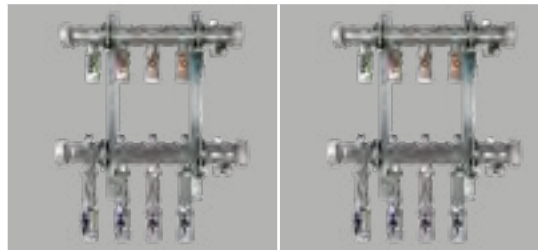

Hkr.	Bau- länge	Warengruppe 52	e-class 38 25 KLV	e-class 38 32 KLV
2	295	Artikelnummer	52-253802	52-323802
		Listenpreis in €	405,00	425,00
3	375	Artikelnummer	52-253803	52-323803
		Listenpreis in €	511,00	537,00
4	455	Artikelnummer	52-253804	52-323804
		Listenpreis in €	617,00	649,00
5	535	Artikelnummer	52-253805	52-323805
		Listenpreis in €	723,00	761,00
6	615	Artikelnummer	52-253806	52-323806
		Listenpreis in €	829,00	873,00
7	695	Artikelnummer	52-253807	52-323807
		Listenpreis in €	935,00	985,00
8	775	Artikelnummer	52-253808	52-323808
		Listenpreis in €	1.041,00	1.097,00
9	855	Artikelnummer	52-253809	52-323809
		Listenpreis in €	1.147,00	1.209,00
10	935	Artikelnummer	52-253810	52-323810
		Listenpreis in €	1.253,00	1.321,00
11	1015	Artikelnummer	52-253811	52-323811
		Listenpreis in €	1.360,00	1.433,00
12	1095	Artikelnummer	52-253812	52-323812
		Listenpreis in €	1.467,00	1.545,00
direkt zum Datenblatt:				

e-class 39-KLV 25 (32)

Anschluss horizontal

Beschreibung:

Industrie- und Soleverteiler e-class 39-KLV gewährleistet den hydraulischen Abgleich über manuell einstellbare integrierte Regulierventile und Durchflussanzeiger im Rücklauf, zusätzliche Absperrung im Vorlauf und Klemmverschraubungsanschluss

Auslegungsdaten:

max. Wärmeleistung: 75 kW
bei Δ T 10 K,
max. Volumenstrom von 6,44 m³/h
max. Betriebstemperatur -10 bis 90 °C
max. Betriebsdruck 10 bar

bestehend aus:

- Vor- und Rücklaufbalken aus profiliertem Edelstahlprofil DN 50

- Stützenabstand 80 mm
- SFE-Ventil (Spül-, Füll- und Entleerventil) und Entlüftungsventil im VL- und RL-Balken
- VL-Balken mit angehangenen Kugelhähnen DN 25 mit Klemmverschraubung Ø 25 mm bzw. 32 mm
- RL-Balken mit integrierten Regulierventilen (Kvs = 4,16 m³) und Durchflussanzeigern 4 - 15 l/min (10 - 40 l/min auf Anfrage) und Klemmverschraubungen Ø 25 mm bzw. 32 mm

Primäranschluss:

- 2" ÜW flachdichtend
- Anschluss wahlweise von links oder rechts

Sekundäranschluss:

- Klemmverschraubung Ø 25 mm bzw. 32 mm für PE- und PVC-Rohre

Befestigung:

- zwei verzinkte Wandkonsolen mit Befestigungsschellen mit Schalldämmeinlage, erfüllt DIN 4109 inklusive Schrauben und Dübel
- Abstand der Vor- und Rücklaufverteilerbalken 300 mm



Hkr.	Bau- länge	Warengruppe 52	e-class 39 25 KLV	e-class 39 32 KLV
2	295	Artikelnummer	52-253902	52-323902
		Listenpreis in €	379,00	389,00
3	375	Artikelnummer	52-253903	52-323903
		Listenpreis in €	476,00	492,00
4	455	Artikelnummer	52-253904	52-323904
		Listenpreis in €	573,00	595,00
5	535	Artikelnummer	52-253905	52-323905
		Listenpreis in €	670,00	698,00
6	615	Artikelnummer	52-253906	52-323906
		Listenpreis in €	767,00	801,00
7	695	Artikelnummer	52-253907	52-323907
		Listenpreis in €	864,00	904,00
8	775	Artikelnummer	52-253908	52-323908
		Listenpreis in €	961,00	1.007,00
9	855	Artikelnummer	52-253909	52-323909
		Listenpreis in €	1.058,00	1.110,00
10	935	Artikelnummer	52-253910	52-323910
		Listenpreis in €	1.155,00	1.213,00
11	1015	Artikelnummer	52-253911	52-323911
		Listenpreis in €	1.252,00	1.316,00
12	1095	Artikelnummer	52-253912	52-323912
		Listenpreis in €	1.349,00	1.419,00
direkt zum Datenblatt:				

9.1 Industrie- und Soleverteiler mit Klemmverschraubungen

e-class 37-KLV-25 (32)

Anschluss horizontal

Beschreibung:

Industrie- und Soleverteiler e-class 37-KLV mit Absperrung im Vor- und Rücklauf und Klemmverschraubungsanschluss

Auslegungsdaten:

max. Wärmeleistung: 75 kW
bei ΔT 10 K,

max. Volumenstrom von 6,44 m³/h

max. Betriebstemperatur -10 bis 90 °C

max. Betriebsdruck 10 bar

bestehend aus:

- Vor- und Rücklaufbalken aus profiliertem Edelstahlprofil DN 50
- Stützenabstand 80 mm
- SFE-Ventil (Spül-, Füll- und Entleerventil) und Entlüftungsventil im VL- und RL-Balken

- VL- und RL-Balken mit angehängenen Kugelhähnen DN 25 mit Klemmverschraubung \varnothing 25 mm bzw. 32 mm

Primäranschluss:

- 2" ÜW flachdichtend
- Anschluss wahlweise von links oder rechts



Sekundäranschluss:

- Klemmverschraubung \varnothing 25 mm bzw. 32 mm für PE- und PVC-Rohre

Befestigung:

- zwei verzinkte Wandkonsolen mit Befestigungsschellen mit Schalldämmeinlage, erfüllt DIN 4109 inklusive Schrauben und Dübel
- Abstand der Vor- und Rücklaufverteilerbalken 300 mm



Hkr.	Bau- länge	Warengruppe 52	e-class 37 25 KLV	e-class 37 32 KLV
2	215	Artikelnummer	52-253702	52-323702
		Listenpreis in €	326,00	344,00
3	295	Artikelnummer	52-253703	52-323703
		Listenpreis in €	394,00	419,00
4	375	Artikelnummer	52-253704	52-323704
		Listenpreis in €	462,00	494,00
5	455	Artikelnummer	52-253705	52-323705
		Listenpreis in €	530,00	569,00
6	535	Artikelnummer	52-253706	52-323706
		Listenpreis in €	598,00	644,00
7	615	Artikelnummer	52-253707	52-323707
		Listenpreis in €	666,00	719,00
8	695	Artikelnummer	52-253708	52-323708
		Listenpreis in €	734,00	794,00
9	775	Artikelnummer	52-253709	52-323709
		Listenpreis in €	802,00	869,00
10	855	Artikelnummer	52-253710	52-323710
		Listenpreis in €	870,00	944,00
11	935	Artikelnummer	52-253711	52-323711
		Listenpreis in €	938,00	1.019,00
12	1015	Artikelnummer	52-253712	52-323712
		Listenpreis in €	1.006,00	1.094,00
direkt zum Datenblatt:				

e-class 38

Anschluss horizontal

Beschreibung:

Industrie- und Soleverteiler e-class 38 gewährleistet den hydraulischen Abgleich über manuell einstell- und absperzbare Durchflussanzeiger im Rücklauf, zusätzliche Absperrung im Vorlauf

Auslegungsdaten:

max. Wärmeleistung: 75 kW
bei ΔT 10 K,
max. Volumenstrom von 6,44 m³/h
max. Betriebstemperatur -10 bis 90 °C
max. Betriebsdruck 10 bar

- SFE-Ventil (Spül-, Füll- und Entleerventil) und Entlüftungsventil im VL- und RL-Balken
- VL-Balken mit angehangenen Kugelhähnen DN 25 mit Klemmverschraubung \varnothing 25 mm bzw. 32 mm
- RL-Balken mit angehangenen regulier- und absperzbaren Durchflussanzeigern Taco setter Inline 100 4-15 l/min (kvs = 5,0 m³) und Kugelhähnen DN 25 mit Klemmverschraubungen \varnothing 25 mm bzw. 32 mm
- auf Anfrage:
Tacosetter Inline 100 8-30 l/min
Tacosetter Inline 100 10-40 l/min

Sekundäranschluss:

- 3/4" IG

Befestigung:

- zwei verzinkte Wandkonsolen mit Befestigungsschellen mit Schalldämmeinlage, erfüllt DIN 4109 inklusive Schrauben und Dübel
- Abstand der Vor- und Rücklaufverteilerbalken 300 mm

bestehend aus:

- Vor- und Rücklaufbalken aus profiliertem Edelstahlprofil DN 50
- Stützenabstand 80 mm

Primäranschluss:

- 2" ÜW flachdichtend
- Anschluss wahlweise von links oder rechts



Hkr.	Bau- länge	Warengruppe 52	e-class 38
2	215	Artikelnummer	52-053802
		Listenpreis in €	415,00
3	295	Artikelnummer	52-053803
		Listenpreis in €	538,00
4	375	Artikelnummer	52-053804
		Listenpreis in €	661,00
5	455	Artikelnummer	52-053805
		Listenpreis in €	784,00
6	535	Artikelnummer	52-053806
		Listenpreis in €	907,00
7	615	Artikelnummer	52-053807
		Listenpreis in €	1.030,00
8	695	Artikelnummer	52-053808
		Listenpreis in €	1.153,00
9	775	Artikelnummer	52-053809
		Listenpreis in €	1.276,00
10	855	Artikelnummer	52-053810
		Listenpreis in €	1.399,00
11	935	Artikelnummer	52-053811
		Listenpreis in €	1.522,00
12	1015	Artikelnummer	52-053812
		Listenpreis in €	1.645,00

[direkt zum Datenblatt:](#)

9.2 Industrie- und Soleverteiler ohne Klemmverschraubungen

e-class 37

Anschluss horizontal

Beschreibung:

Industrie- und Soleverteiler e-class 37 mit Absperrung im Vor- und Rücklauf

Auslegungsdaten:

max. Wärmeleistung: 75 kW

bei ΔT 10 K,

max. Volumenstrom von 6,44 m³/h

max. Betriebstemperatur -10 bis 90 °C

max. Betriebsdruck 10 bar

bestehend aus:

- Vor- und Rücklaufbalken aus profiliertem Edelstahlprofil DN 50
- Stützenabstand 80 mm

- SFE-Ventil (Spül-, Füll- und Entleerventil) und Entlüftungsventil im VL- und RL-Balken
- VL- und RL-Balken mit angehängenen Kugelhähnen DN 20 oder 25

- mit Schalldämmeinlage, erfüllt DIN 4109
- inklusive Schrauben und Dübel
- Abstand der Vor- und Rücklaufverteilerbalken 300 mm

Primäranschluss:

- 2" ÜW flachdichtend
- Anschluss wahlweise von links oder rechts

Sekundäranschluss:

- ¾" oder 1" IG

Befestigung:

- zwei verzinkte Wandkonsolen mit Befestigungsschellen



Hkr.	Bau- länge	Warengruppe 52	e-class 37 ¾"	e-class 37 1"
2	215	Artikelnummer	52-053702	52-153702
		Listenpreis in €	279,00	293,00
3	295	Artikelnummer	52-053703	52-153703
		Listenpreis in €	330,00	357,00
4	375	Artikelnummer	52-053704	52-153704
		Listenpreis in €	381,00	421,00
5	455	Artikelnummer	52-053705	52-153705
		Listenpreis in €	432,00	485,00
6	535	Artikelnummer	52-053706	52-153706
		Listenpreis in €	483,00	549,00
7	615	Artikelnummer	52-053707	52-153707
		Listenpreis in €	534,00	613,00
8	695	Artikelnummer	52-053708	52-153708
		Listenpreis in €	585,00	677,00
9	775	Artikelnummer	52-053709	52-153709
		Listenpreis in €	636,00	741,00
10	855	Artikelnummer	52-053710	52-153710
		Listenpreis in €	687,00	805,00
11	935	Artikelnummer	52-053711	52-153711
		Listenpreis in €	738,00	869,00
12	1015	Artikelnummer	52-053712	52-153712
		Listenpreis in €	789,00	933,00
direkt zum Datenblatt:				

e-class 34

Anschluss horizontal

Beschreibung:

Industrie- und Soleverteiler e-class 34 gewährleistet den hydraulischen Abgleich über manuell einstell- und absperrbare Regulierventile im Rücklauf und Absperrungen im Vorlauf

Auslegungsdaten:

max. Wärmeleistung: 75 kW
bei ΔT 10 K,
max. Volumenstrom: 6,44 m³/h
max. Betriebstemp.: -10 bis 90 °C
max. Betriebsdruck 10 bar

bestehend aus:

- Vor- und Rücklaufbalken aus profiliertem Edelstahlprofil DN 50
- Stützenabstand 80 mm
- SFE-Ventil (Spül-, Füll- und Entleerventil) und Entlüftungsventil im VL- und RL-Balken
- VL-Balken mit angehangenen Kugelhähnen DN 20
- RL-Balken mit angehangenen einstell- und absperrbaren Regulierventilen DN 20 (Kvs=2,97 m³/h)

Primäranschluss:

- 2" ÜW flachdichtend
- Anschluss wahlweise von links oder rechts

Sekundäranschluss:

- ¾" oder 1" IG

Befestigung:

- zwei verzinkte Wandkonsolen mit Befestigungsschellen mit Schalldämmeinlage, erfüllt DIN 4109
- inklusive Schrauben und Dübel
- Abstand der Vor- und Rücklaufverteilerbalken 300 mm



Hkr.	Bau- länge	Warengruppe 52	e-class 34
2	215	Artikelnummer	52-053402
		Listenpreis in €	302,00
3	295	Artikelnummer	52-053403
		Listenpreis in €	370,00
4	375	Artikelnummer	52-053404
		Listenpreis in €	438,00
5	455	Artikelnummer	52-053405
		Listenpreis in €	506,00
6	535	Artikelnummer	52-053406
		Listenpreis in €	574,00
7	615	Artikelnummer	52-053407
		Listenpreis in €	642,00
8	695	Artikelnummer	52-053408
		Listenpreis in €	710,00
9	775	Artikelnummer	52-053409
		Listenpreis in €	778,00
10	855	Artikelnummer	52-053410
		Listenpreis in €	846,00
11	935	Artikelnummer	52-053411
		Listenpreis in €	914,00
12	1015	Artikelnummer	52-053412
		Listenpreis in €	982,00

[direkt zum Datenblatt:](#)



9.2 Industrie- und Soleverteiler ohne Klemmverschraubungen

e-class 36

Anschluss horizontal

Beschreibung:

Industrie- und Soleverteiler e-class 36 gewährleistet den hydraulischen Abgleich über manuell einstell- und absperzbare Durchflussanzeiger Regolux im Rücklauf und Absperrung im Vorlauf

Auslegungsdaten:

max. Wärmeleistung: 75 kW
bei ΔT 10 K,
max. Volumenstrom von 6,44 m³/h
max. Betriebstemperatur -10 bis 90 °C
max. Betriebsdruck 10 bar

bestehend aus:

- Vor- und Rücklaufbalken aus profiliertem Edelstahlprofil DN 50

- Stützenabstand 80 mm
- SFE-Ventil (Spül-, Füll- und Entleerventil) und Entlüftungsventil im VL- und RL-Balken
- VL-Balken mit Regolux Durchflussanzeiger 0-5 l/min mit Memoryfunktion (Kvs = 1,23 m³/h)
- RL-Balken mit THV-Einsätzen VA mit Anschlussgewinde 30 x 1,5 (Kvs = 2,56 m³/h)

Primäranschluss:

- 2" ÜW flachdichtend
- Anschluss wahlweise von links oder rechts

Sekundäranschluss:

- ¾" AG mit Konus

Befestigung:

- zwei verzinkte Wandkonsolen mit Befestigungsschellen mit Schalldämmeinlage, erfüllt DIN 4109
- inklusive Schrauben und Dübel
- Abstand der Vor- und Rücklaufverteilerbalken 300 mm



Hkr.	Bau- länge	Warengruppe 52	e-class 36
2	295	Artikelnummer	52-053602
		Listenpreis in €	306,00
3	375	Artikelnummer	52-053603
		Listenpreis in €	351,00
4	455	Artikelnummer	52-053604
		Listenpreis in €	396,00
5	535	Artikelnummer	52-053605
		Listenpreis in €	441,00
6	615	Artikelnummer	52-053606
		Listenpreis in €	486,00
7	695	Artikelnummer	52-053607
		Listenpreis in €	531,00
8	775	Artikelnummer	52-053608
		Listenpreis in €	576,00
9	855	Artikelnummer	52-053609
		Listenpreis in €	621,00
10	935	Artikelnummer	52-053610
		Listenpreis in €	666,00
11	1015	Artikelnummer	52-053611
		Listenpreis in €	711,00
12	1095	Artikelnummer	52-053612
		Listenpreis in €	756,00

[direkt zum Datenblatt:](#)



Regolux ® Durchflussanzeiger 0-5 l/min. (e-class 36 im Vorlauf integriert)

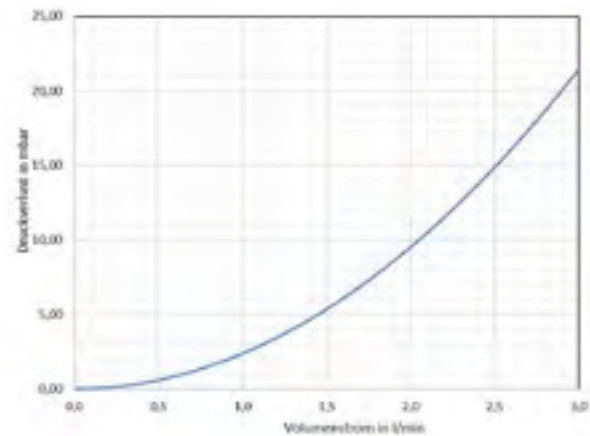

Thermostatventileinsatz V2A (e-class 36 im Rücklauf integriert)

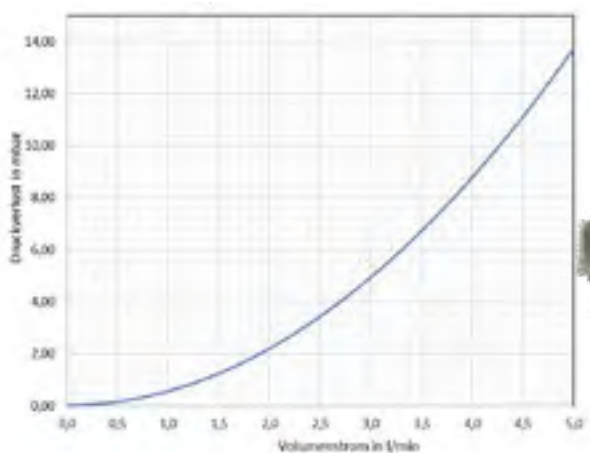

e-class Industrie und Sole T-Verbindungsstück

Beschreibung:

Zur Verbindung von zwei e-class Industrie- und Soleverteilern, Verrohrung aus Edelstahl 1.4301 DN 50, ohne Isolierung
max. Volumenstrom: 12,88 m³/h (2 x 6,44 m³/h)
Primäranschluss: 2½" ÜW fld.
Sekundäranschluss: 2" AG fld.



Warengruppe 52

Artikel Nr.	52-000001
Preis in €	245,00
direkt zum Datenblatt:	

Kugelhahn-Set 2 ½"

Beschreibung:

Bestehend aus: Zwei Kugelhähnen 2½" IG x 2½" AG flachdichtend, für Primäranschluss an e-class Industrie und Sole T-Verbindungsstück



Warengruppe 55

Artikel Nr.	55-005222
Preis in €	262,00
direkt zum Datenblatt:	

Wandkonsole für Industrie- und Soleverteiler

Beschreibung:

Verzinkte Doppel-Wandkonsole mit Schalldämmeinlage für strawa Industrie- und Soleverteiler e-class, inklusive Schrauben und Dübel
Abstand Mitte-Mitte Verteilerachse: 300 mm,
Wandabstand von Mitte-Verteilerrohr:
oben: 100 mm
unten: 180 mm



Warengruppe 55

Artikel Nr.	55-006010	
Preis in € / Stück	29,50	

Einzelhalterung für Industrie- und Soleverteiler

Beschreibung:

Einzelhalterungsset bestehend aus zwei verzinkten Einzelhalterungen mit Schalldämmeinlage für strawa Industrie- und Soleverteiler e-class VA, inklusive Schrauben und Dübel,
Abstand Mitte-Mitte Verteilerachse: variabel
Einzelhalter oben: Wandabstand: 40 mm
Einzelhalter unten: Wandabstand: 75 mm



Warengruppe 55

Artikel Nr.	55-006020	
Preis in € / Set	6,00	

Kugelhahn-Set 1 ½"

Beschreibung:

Zwei Ms-Kugelhähne 1½" IG x 2" AG flachdichtend, mit langem Griff (Blau für Rücklauf bzw. Rot für Vorlauf), passend für Industrie- und Soleverteiler e-class
Länge: 90 mm
Grifflänge: 130 mm
Info: Nicht für den Einbau im UP-Schrank 69 in Verbindung mit Industrie- und Soleverteiler e-class und Einzelhalterset geeignet.



Warengruppe 55

Artikel Nr.	55-005092	
Preis in €	64,00	

Kugelhahn-Set 1 ½" Flügelgriff

Beschreibung:

Zwei Ms-Kugelhähne 1½" IG x 2" AG flachdichtend, mit Flügelgriff, passend für Industrie- und Soleverteiler e-class
Länge: 90 mm
Info: Für den Einbau im UP-Schrank 69 in Verbindung mit Industrie- und Soleverteiler e-class und Einzelhalterset geeignet.



Warengruppe 55

Artikel Nr.	55-006095	
Preis in € / Set	64,00	

Klemmverschraubung 20 x 2,0 Kunststoff**Beschreibung:**

Ms-Klemmverschraubung 20 x 2,0 für Kunststoffrohre, inklusive 3/4" Ms-Doppelnippel 3/4" AG mit Konus x 3/4" AG selbstdichtend



Artikel Nr.	55-532020	
Preis in €	9,00	

Anschlussstücke mit Innengewinde**Beschreibung:**

Zwei Ms-Anschlussstücke 2" AG flachdichtend x 1 1/2" (1 1/4") IG für den Primäranschluss an Industrie- und Soleverteiler e-class



Artikel Nr. 1 1/2" x 2" fld.	55-006064	
Preis in €	25,00	
Artikel Nr. 1 1/4" x 2" fld.	55-006065	
Preis in €	26,00	

Klemmverschraubung 1 1/2" (2") AG x 40 V2A**Beschreibung:**

Klemmverschraubung aus Edelstahl 1.4301 für den Primäranschluss an Industrie- und Soleverteiler e-class (2") bzw. Kugelhahn-Set (1 1/2" oder 2") , passend für Kunststoffrohre aus PE bzw. PVC (Ø 40 mm)



Artikel Nr. 1 1/2"	55-564064	
Preis in €	33,00	
Artikel Nr. 2"	55-564084	
Preis in €	36,00	

Klemmverschraubung 3/4" AG x 25 (32) V2A**Beschreibung:**

Klemmverschraubung aus Edelstahl 1.4301 für den Sekundäranschluss an Industrie- und Soleverteiler e-class, passend für Kunststoffrohre aus PE bzw. PVC (Ø 25 und 32 mm)



Artikel Nr. 25 mm x 3/4"	55-562534	
Preis in €	16,00	
Artikel Nr. 32 mm x 3/4"	55-563234	
Preis in €	19,00	

Durchflussanzeiger V2A**Beschreibung:**

Angehängter Durchflussanzeiger aus Edelstahl 1.4301, Einbaulage beliebig, Durchflussbereich: 4 - 15 l/min bzw. 10 - 40 l/min

Eingang: 3/4" IG

Ausgang: 1" AG flachdichtend



Art. Nr. (4 - 15 l/min)	55-006051	
Preis in €	19,50	
Art. Nr. (10 - 40 l/min)	55-006052	
Preis in €	21,50	

Verschraubung V2A 3/4" AG x 1" ÜW fld.**Beschreibung:**

Verschraubung aus Edelstahl 1.4301, 3/4" AG mit O-Ring x 1" Überwurfmutter flachdichtend, passend für Industrie- und Soleverteiler e-class



Artikel Nr.	55-006070	
Preis in €	11,50	

Kugelhahn rot 1" AG x KLV 25 (32)**Beschreibung:**

Kugelhahn aus Messing 1" AG flachdichtend mit Klemmverschraubung, mit rotem Flügelgriff, für Industrie- und Soleverteiler e-class, **Länge:** KLV 25 L = 72 mm, KLV 32 L = 78 mm



Artikel Nr. KLV 25	55-006090	
Preis in €	17,00	
Artikel Nr. KLV 32	55-006092	
Preis in €	20,00	

Kugelhahn blau 1" AG x KLV 25 (32)**Beschreibung:**

Kugelhahn aus Messing 1" AG flachdichtend mit Klemmverschraubung, mit blauem Flügelgriff, für Industrie- und Soleverteiler e-class, **Länge:** KLV 25 = 72 mm, KLV 32 = 78 mm



Artikel Nr. KLV 25	55-006091	
Preis in €	18,00	
Artikel Nr. KLV 32	55-006093	
Preis in €	21,00	



**HYDRAULISCHE
WEICHE
UND LUFTTOPF**

10.

10.1. HYDRAULISCHE WEICHE	Seite 10.3
10.2. LUFTTOPF	10.4

Notizen

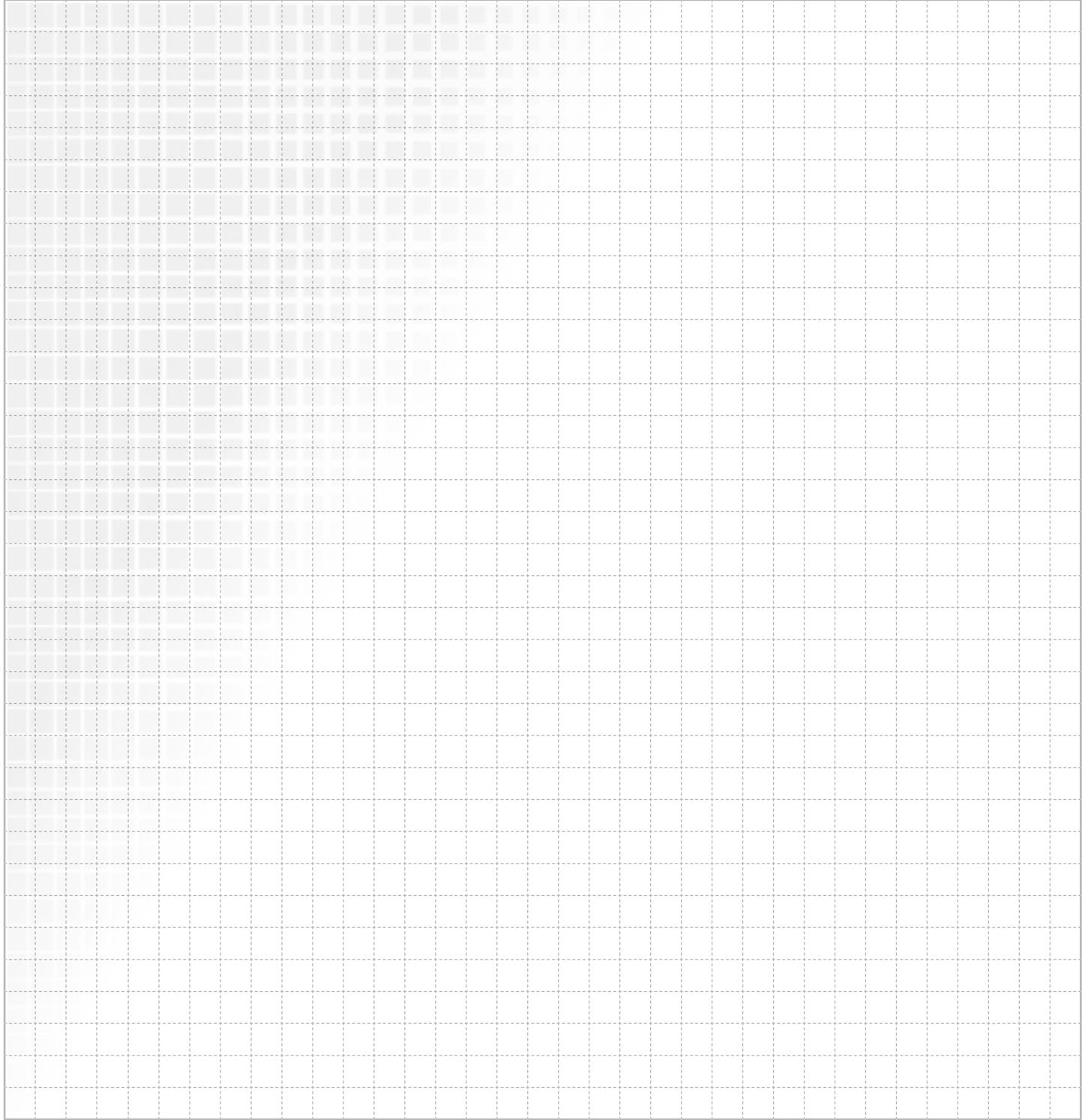

Hydraulische Weiche + Lufttopf



Weiche VA für Kleinkesselanlagen

Beschreibung:

Hydraulische Weiche aus Edelstahl-spezialprofil 1.4301 DN 50, mit 4 Anschlussstutzen für Vor- und Rücklauf mit O-Ringdichtung, 1/2" Fühlermuffe, 1/2" Entlüftungsventil und SFE-Ventil (Spül-, Füll- und Entleerungsventil), EPP- Wärmedämmung entsprechend der EnEV, zusätzlich mit Magnetitabscheider lieferbar, komplett im Schutzkarton verpackt

max. Betriebsdruck: 6 bar
 max. Betriebstemperatur: 100°C
 max. Volumenstrom: 3 m³/h
 (bei v = 0,41 m/s),
 entspricht ca. 70 kW bei ΔT = 20 K



Warengruppe 52

Typ	60/4 VA			60/5 VA			60/6 VA		
Durchflussmenge	1000	1500	2250	1000	2000	3000	1000	1500	2250
Leistung bei Δ T 20 K in kW	23	35	53	23	46	70	23	35	53
Druckverlust (primär) in mbar	3	7	15	2	6	14	3	7	15
Strömungsgeschw. in der Weiche m/s	0,14	0,21	0,31	0,14	0,27	0,41	0,14	0,21	0,31
Abgänge	1" IG			1 1/4" ÜM			1" IG + 1 1/4" ÜM		
Artikel Nr.	52-806304			52-806305			52-806306		
Preis in €	138,00			145,00			142,00		
Artikel Nr. mit Magnetitabscheider	52-816304			52-816305			52-816306		
Preis in €	155,00			162,00			159,00		

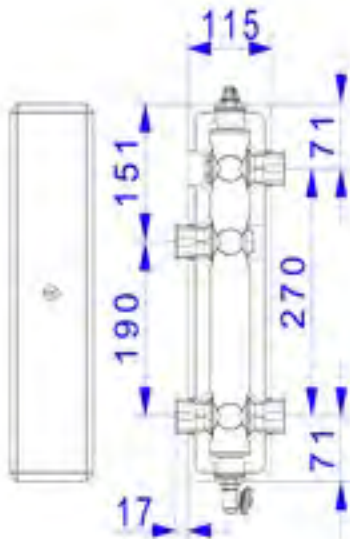

Typ 60/4 VA

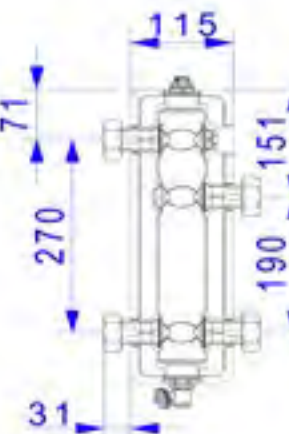

Typ 60/5 VA

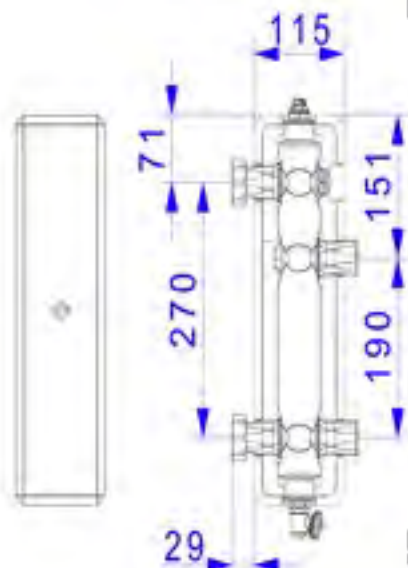

Typ 60/6 VA



10.2 Lufttopf

Kugelhahn-Set 1"

Beschreibung:

Bestehend aus zwei Kugelhähnen 1" IG x 1¼" AG flachdichtend, für Anschluss an die strawa Weiche VA



Warengruppe 55

Artikel Nr. 1" x 1¼" fld.	55-005093	
Preis in € (2 Stk.)	33,00	

Anschlussstücke mit Innengewinde

Beschreibung:

Bestehend aus zwei Ms-Anschlussstücken 1¼" AG flachdichtend x 1" IG, für den Primär- und Sekundäranschluss an die strawa Weiche VA



Warengruppe 55

Artikel Nr. 1" x 1¼" fld.	55-006061	
Preis in € (2 Stk.)	11,00	

Wandhalter-Set

Beschreibung:

Bestehend aus zwei verzinkten Wandhaltern mit Schrauben und Dübel für strawa Weiche VA und strawa Lufttopf VA, Wandabstand bis Mitte Weiche: 100 mm



Warengruppe 55

Artikel Nr.	52-807805	
Preis in € (2 Stk.)	27,50	

Tauchhülsen für Weiche VA

Beschreibung:

Tauchhülse 1/2" AG für Fühler D = 5-5,2 mm
Tauchhülse 1/2" AG für Fühler D = 6,3 mm



Warengruppe 55

Artikel Nr. D = 5-5,2 mm	55-330003	
Artikel Nr. D = 6,3 mm	55-330007	
Preis in €	7,00	

Lufttopf VA für Kleinkesselanlagen

Beschreibung:

Lufttopf aus Edelstahlspezialprofil 1.4301 DN 50, mit zwei Anschlussstutzen 1" IG mit O-Ringdichtung, Mikroblasensammler, ½" Schnellentlüfter, EPP-Wärmedämmung entsprechend der EnEV, komplett im Schutzkarton verpackt

max. Betriebsdruck: 6 bar

max. Betriebstemperatur: 100°C

Warengruppe 55

Typ	1 VA
Durchflussmenge max. in l/h	1500
Leistung bei Δ T 20 K in kW	35
Abgänge	1" IG
Artikel Nr.	52-790001
Preis in €	91,00

direkt zum Datenblatt:

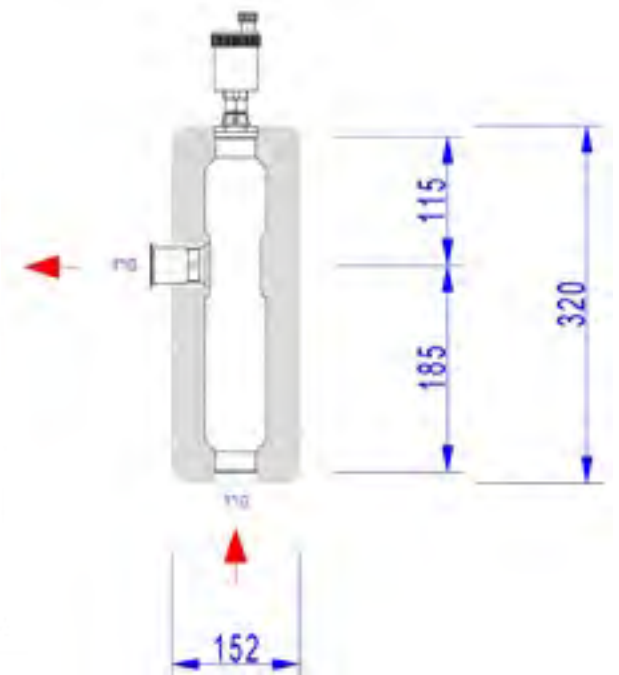

NEU



**KESSELVERTEILER
UND
AUFBAUGRUPPEN**

11.

	Seite
11.1. STRAWI 125 KESSELVERTEILER BIS 2,6 M ³ /H	11.3
11.2. STRAWI 125 AUFBAUGRUPPEN FÜR UNGEREGLTE HEIZKREISE	11.5
11.3. STRAWI 125 AUFBAUGRUPPEN FÜR GEREGLTE HEIZKREISE	11.6
11.4. STRAWI 125 AUFBAUGRUPPEN FÜR FESTWERTGEREGELTE HEIZKREISE	11.9
11.5 STRAWI 125 AUFBAUGRUPPEN FÜR KESSELRÜCKLAUFTEMPERATURERHÖHUNG	11.11
11.6 STRAWI 125 SYSTEMTRENNUNG	11.12
11.7 STRAWIOLA 160 KESSELVERTEILER BIS 7,95 M ³ /H	11.13
11.8 STRAWIOLA 160 AUFBAUGRUPPEN FÜR UNGEREGLTE HEIZKREISE	11.15
11.9 STRAWIOLA 160 AUFBAUGRUPPEN FÜR GEREGLTE HEIZKREISE	11.15
11.10 STRAWIOLA 160 AUFBAUGRUPPEN FÜR FESTWERTGEREGELTE HEIZKREISE	11.16



Kesselverteiler & Aufbaugruppen



strawi 125 Kesselverteiler

Beschreibung:

thermisch getrennter Kesselverteiler für Heiz- und Kühlsysteme mit Vor- und Rücklaufbalken aus Edelstahlrohr DN 40, Stützenabstand 125 mm
max. 5 Heizkreise in einem Stück, ab 6 Heizkreise koppelbar
mit EPP-Wärmedämmung, modularer Aufbau mit strawi 125-25 Aufbaugruppen und Zubehör

strawi 125-25 Kesselverteiler:

modularer Aufbau mit strawi 125-25 Aufbaugruppen und Zubehör

strawi 125-40 Kesselverteiler:

modularer Aufbau mit Aufbaugruppen von Fremdfabrikaten
(Anschluss 1 ½" AG fld.)

Auslegungsdaten:









max. Volumenstrom: 2,6 m³/h,
bei Verwendung des Verteilerverbindungsstückes mit zwei Kesselverteilern bis max. 5,2 m³/h



max. Wärmeleistung:
60 kW (120 kW) bei $\Delta T = 20 \text{ K}$
max. Betriebstemperatur: 100°C
max. Betriebsdruck: 6 bar

Maße:



Höhe x Tiefe: 141 x 170 mm
Breite siehe Tabelle

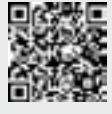

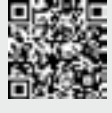
Artikel Nr.	Bezeichnung	Primäranschluss	Sekundäranschluss	Breite in mm	Preis in €	Direkt zum Datenblatt:	
strawi 125-25 Kesselverteiler							
	7200002	2 Gruppen	1 ¼" ÜW fld.	1" ÜW fld.	561	159,00	
	7200003	3 Gruppen	1 ¼" ÜW fld.	1" ÜW fld.	811	210,00	
	7200004	4 Gruppen	1 ¼" ÜW fld.	1" ÜW fld.	1061	260,00	
	7200005	5 Gruppen	1 ¼" ÜW fld.	1" ÜW fld.	1311	313,00	
strawi 125-25 Erweiterungskreis							
	7200000	Erweiterungskreis	1"AG	1"ÜW fld.	257	92,00	
	7200001	Erweiterungskreis mit hydraulischer Weiche	1"AG	1"ÜW fld.	257	105,00	
strawi 125-40 Kesselverteiler							
	7200012	2 Gruppen	1 ¼" ÜW fld.	1" ÜW fld.	561	174,00	
	7200013	3 Gruppen	1 ¼" ÜW fld.	1" ÜW fld.	811	231,00	
	7200014	4 Gruppen	1 ¼" ÜW fld.	1" ÜW fld.	1061	289,00	
	7200015	5 Gruppen	1 ¼" ÜW fld.	1" ÜW fld.	1311	348,00	
strawi 125-40 Erweiterungskreis							
	7200010	Erweiterungskreis	1"AG	1"ÜW fld.	257	108,00	
	7200011	Erweiterungskreis mit hydraulischer Weiche	1"AG	1"ÜW fld.	257	117,00	

Artikel Nr.	Bezeichnung	Preis in €	Direkt zum Datenblatt:
Befestigungszubehör			
	7230001 strawi 125 Wandhalter-Set, inklusive Befestigungsschrauben und Dübel Wandabstand von Mitte Verteiler 120 mm	25,00	
	7230002 strawi 125 Wandhalter-Set variabel, inklusive Befestigungsschrauben und Dübel Wandabstand von Mitte Verteiler 120 mm	40,00	

Artikel Nr.	Bezeichnung	Preis in €	Direkt zum Datenblatt:
Anschlusszubehör			
	7230009 strawi 125 Verteilerverbindungsstück für Verbindung von zwei strawi 125 Kesselverteilern, Verdopplung des Volumenstromes auf max. 5,2 m³/h Breite: 175 mm	101,00	
	55-005094 strawi 125 Kugelhahn-Set für Primäranschluss von strawi 125 Verteilerverbindungsstück	54,00	
	7230010 strawi 125 Winkelanschluss-Set für Primäranschluss von strawi 125 Kesselverteilern	93,00	
	7230013 strawi 125 Thermometer-Kugelhahnset 1"	74,00	
	7230014 strawi 125 Thermometer-Kugelhahnset 1 1/4"	84,00	
	7230015 strawi 125 Thermometer-Kugelhahnset 1 1/2" für Primäranschluss von strawi 125 Winkelanschlussstück	96,00	

Artikel Nr.	Bezeichnung	Preis in €	Direkt zum Datenblatt:
Zubehör Sicherheitsgruppe			
	7230016 strawi 125 Sicherheitsgruppe 2,5 bar zur Montage an strawi 125 Kesselverteiler	54,00	

Warengruppe 72

strawi 125-25 HK Aufbaugruppen für unregelte Heizkreise, z. B. für statische Heizflächen wie Heizkörper

Beschreibung:

unregelte Aufbaugruppe, passend auf strawi 125-25 Kesselverteiler,

Bestehend aus:

- Thermometer-Kugelhähnen DN 25 im Vor- und Rücklauf 0-120°C,
- zusätzliche Kugelhähne DN 25 im Vor- und Rücklauf,
- Rückschlagklappe im Vorlaufkugelhahn,
- mit oder ohne Wärmezählerverrohrung Länge 110 mm, 2 x 3/4" AG oder Länge 130 mm, 2 x 1" AG und Fühlereinbaustücke 5-5,2mm M10x1 im Vor- und Rücklauf montiert,
- Pumpendistanzstück bzw. Pumpe, siehe Tabelle,
- mit EPP-Wärmedämmung

Auslegungsdaten:

max. Volumenstrom: 0,86 m³/h (20 kW, bei ΔT = 20 K
max. Betriebstemperatur: 100°C
max. Betriebsdruck: 6 bar

Maße:

Stützenabstand: 125 mm
Breite x Höhe x Tiefe: 249 x 525 x 232 mm
Primäranschluss: 1"AG fld.
Sekundäranschluss: 1"AG fld.



Abb. 7210100

Aufbaugruppen mit Pumpenpasstück				
strawi 125-25 Aufbaugruppe	HK0-180	HK0-WMZ-180	HK0-130	HK0-WMZ-130
Einbaulänge Pumpe	180 mm	180 mm	130 mm	130 mm
Anschlussgewinde Pumpe	1 ½"	1 ½"	1"	1"
Pumpentyp	-	-	-	-
Wärmezählerverrohrung Länge 130 mm 2 x 1" AG oder Länge 110 mm 2 x 3/4" AG	-	ja	-	ja
Artikel Nr.	7210000	7210100	7210010	7210110
Preis in €	174,00	200,00	168,00	194,00
Direkt zum Datenblatt:				

Aufbaugruppen mit Pumpen				
strawi 125-25 Aufbaugruppe	HK1	HK1-WMZ	HK2	HK2-WMZ
Einbaulänge Pumpe	130 mm	130 mm	130 mm	130 mm
Anschlussgewinde Pumpe	1"	1"	1"	1"
Pumpentyp	Grundfos UPM 3 Auto L 15-50	Grundfos UPM 3 Auto L 15-50	Grundfos Alpha 2 15-40	Grundfos Alpha 2 15-40
Wärmezählerverrohrung Länge 130 mm 2 x 1" AG oder Länge 110 mm 2 x 3/4" AG	-	ja	-	ja
Artikel Nr.	7210020	7210120	7210030	7210130
Preis in €	397,00	423,00	494,00	520,00
Direkt zum Datenblatt:				

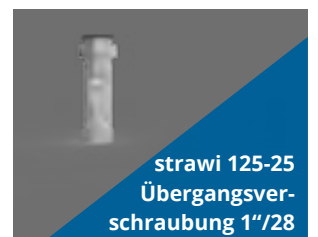
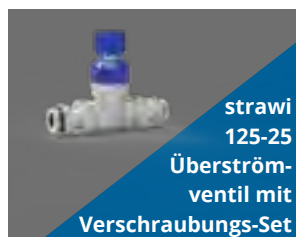

Zubehör			
Artikel Nr.	7230018	7230019	7230017
Preis in €	29,50	15,00	12,50
Direkt zum Datenblatt:			

strawi 125-25 MK Aufbaugruppen für geregelte Heizkreise, z. B. für Flächenheizung

Beschreibung:

Aufbaugruppe für witterungsgeführte Vorlauf-temperaturregelung (ohne Regler), passend auf strawi 125-25 Kesselverteiler,

Bestehend aus:

- Thermometer-Kugelhähnen DN 25 im Vor- und Rücklauf 0-120°C,
- zusätzliche Kugelhähne DN 25 im Vor- und Rücklauf,
- Rückschlagklappe im Vorlaufkugelhahn,
- mit oder ohne Wärmezählverrohrung Länge 130 mm 2 x 1" AG oder Länge 110 mm 2 x 3/4" AG und Fühlereinbaustücke 5-5,2mm M10x1 im Vor- und Rücklauf montiert,
- Pumpendistanzstück bzw. Pumpe, siehe Tabelle,
- 3-Wege-Mischer DN 25 Kvs=10,75, mit oder ohne Stellmotor 230 V,
- zusätzlicher regulierbarer Bypass im Mischer
- mit EPP-Wärmedämmung

Auslegungsdaten:

max. Volumenstrom: 0,86 m³/h (10 kW, bei ΔT = 10 K)
 max. Betriebstemperatur: 100°C
 max. Betriebsdruck: 6 bar

Maße:

Stützenabstand: 125 mm
 Breite x Höhe x Tiefe: 249 x 525 x 232 mm
 Primäranschluss: 1"AG fld.
 Sekundäranschluss: 1"AG fld.









Abb. 7211101







Aufbaugruppen mit Pumpenpassstück und Mischer ohne Stellmotor

strawi 125-25 Aufbaugruppe	MK0-180	MK0-WMZ-180	MK0-130	MK0-WMZ-130
Einbaulänge Pumpe	180 mm	180 mm	130 mm	130 mm
Anschlussgewinde Pumpe	1 1/2"	1 1/2"	1"	1"
Pumpentyp	-	-	-	-
Wärmezählverrohrung Länge 130 mm 2 x 1" AG oder Länge 110 mm 2 x 3/4" AG	-	ja	-	ja
Stellmotor 230 V für 3-Wege-Mischer	-	-	-	-
Artikel Nr.	7211000	7211100	7211010	7211110
Preis in €	225,00	251,00	219,00	245,00
Direkt zum Datenblatt:				

Aufbaugruppen mit Pumpenpassstück und Mischer mit Stellmotor

strawi 125-25 Aufbaugruppe	MK0-180-SM	MK0-WMZ-180-SM	MK0-130-SM	MK0-WMZ-130-SM
Einbaulänge Pumpe	180 mm	180 mm	130 mm	130 mm
Anschlussgewinde Pumpe	1 1/2"	1 1/2"	1"	1"
Pumpentyp	-	-	-	-
Wärmezählverrohrung Länge 130 mm 2 x 1" AG oder Länge 110 mm 2 x 3/4" AG	-	ja	-	ja
Stellmotor 230 V für 3-Wege-Mischer	ja	ja	ja	ja
Artikel Nr.	7211001	7211101	7211011	7211111
Preis in €	311,00	337,00	305,00	331,00
Direkt zum Datenblatt:				

Aufbaugruppen mit Pumpen						
strawi 125-25 Aufbaugruppe	MK1	MK1-WMZ	MK2	MK2-WMZ	MK3	MK3-WMZ
Einbaulänge Pumpe	130 mm	130 mm	130 mm	130 mm	130 mm	130 mm
Anschlussgewinde Pumpe	1"	1"	1"	1"	1"	1"
Pumpentyp	Grundfos UPM 3 Auto L 15-50	Grundfos UPM 3 Auto L 15-50	Grundfos Alpha 2 15-40	Grundfos Alpha 2 15-40	Xylem Eco Floor 15-6	Xylem Eco Floor 15-6
Wärmezählerverrohrung Länge 130 mm 2 x 1" AG oder Länge 110 mm 2 x 3/4" AG	-	ja	-	ja	-	ja
Stellmotor 230 V für 3-Wege-Mischer	-	-	-	-	-	-
Artikel Nr.	7211020	7211120	7211030	7211130	7211040	7211140
Preis in €	459,00	497,00	556,00	582,00	424,00	450,00
Direkt zum Datenblatt:						

Aufbaugruppen mit Pumpen und Stellmotor						
strawi 125-25 Aufbaugruppe	MK1-SM	MK1-WMZ-SM	MK2-SM	MK2-WMZ-SM	MK3-SM	MK3-WMZ-SM
Einbaulänge Pumpe	130 mm	130 mm	130 mm	130 mm	130 mm	130 mm
Anschlussgewinde Pumpe	1"	1"	1"	1"	1"	1"
Pumpentyp	Grundfos UPM 3 Auto L 15-50	Grundfos UPM 3 Auto L 15-50	Grundfos Alpha 2 15-40	Grundfos Alpha 2 15-40	Xylem Eco Floor 15-6	Xylem Eco Floor 15-6
Wärmezählerverrohrung Länge 130 mm 2 x 1" AG oder Länge 110 mm 2 x 3/4" AG	-	ja	-	ja	-	ja
Stellmotor 230 V für 3-Wege-Mischer	ja	ja	ja	ja	ja	ja
Artikel Nr.	7211021	7211121	7211031	7211131	7211041	7211141
Preis in €	545,00	571,00	642,00	668,00	510,00	536,00
Direkt zum Datenblatt:						

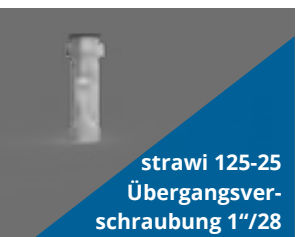
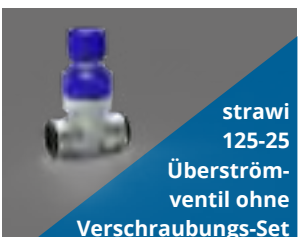
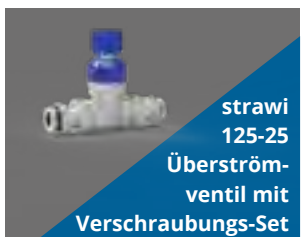

Zubehör			
Artikel Nr.	7230018	7230019	7230017
Preis in €	29,50	15,00	12,50
Direkt zum Datenblatt:			



Zubehör			
Artikel Nr.	7230020	7230021	7230022
Preis in €	86,00	107,00	201,00
Direkt zum Datenblatt:			

Druckverlustdiagramm 3-Wege-Mischer

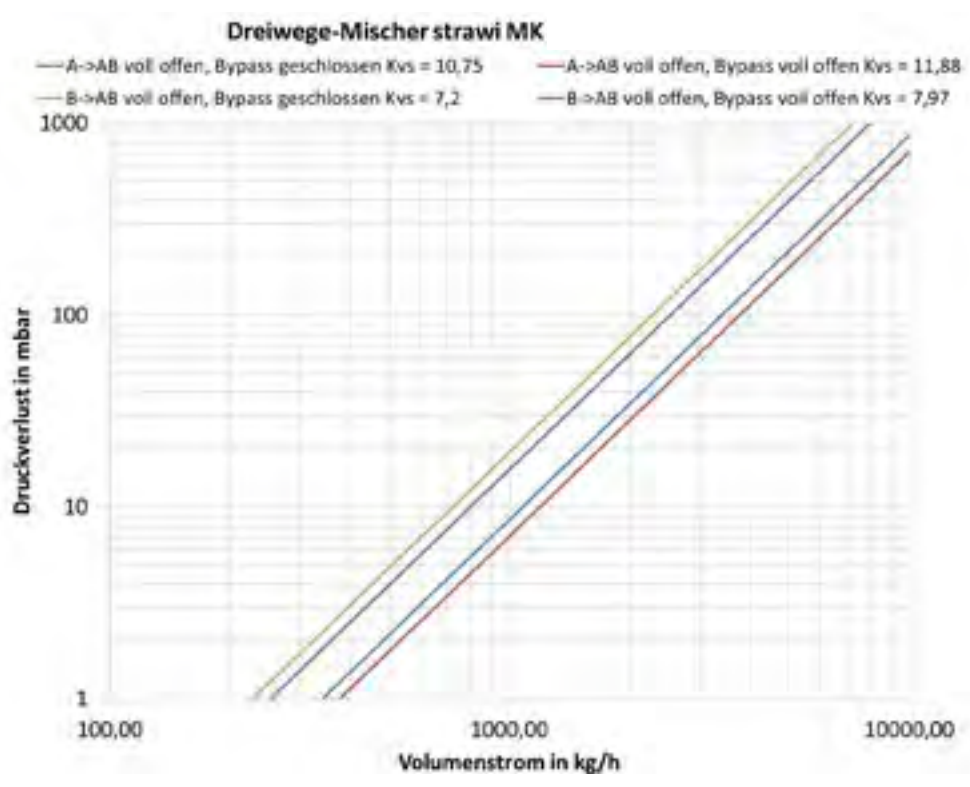

strawi 125-25 FW Aufbaugruppen für festwertgeregelt Heizkreise, z. B. für Flächenheizung

Beschreibung:

Aufbaugruppe für festwertgeregelt Vorlauf-temperaturregelung, passend auf strawi 125-25 Kesselverteiler,

- Einstellbereich 25-45 °C
- zusätzlicher regulierbarer Bypass im Mischer, beigelegter Sicherheitstemperaturbegrenzer (STB) auf 55°C eingestellt,
- mit EPP-Wärmedämmung

Bestehend aus:

- Thermometer-Kugelhähnen DN 25 im Vor- und Rücklauf 0-120°C,
- zusätzliche Kugelhähne DN 25 im Vor- und Rücklauf,
- Rückschlagklappe im Vorlaufkugelhahn,
- mit oder ohne Wärmezählerverrohrung Länge 130 mm 2 x 1" AG oder Länge 110 mm 2 x 3/4" AG und Fühlereinbaustücke 5-5,2mm M10x1 im Vor- und Rücklauf montiert,
- Pumpendistanzstück bzw. Pumpe, siehe Tabelle,
- 3-Wege-Mischer DN 25 Kvs = 10,75,
- mit Festwert-Stellmotor 230 V/24V

Auslegungsdaten:

max. Volumenstrom: 0,86 m³/h (10 kW, bei ΔT = 10 K
max. Betriebstemperatur: 100°C
max. Betriebsdruck: 6 bar

Maße:

Stützenabstand: 125 mm
Breite x Höhe x Tiefe: 249 x 525 x 232 mm
Primäranschluss: 1"AG fld.
Sekundäranschluss: 1"AG fld.



Abb. 7212001

Aufbaugruppen mit Pumpenpasstück				
strawi 125-25 Aufbaugruppe	FW0-180-SM	FW0-WMZ-180-SM	FW0-130-SM	FW0-WMZ-130-SM
Einbaulänge Pumpe	180 mm	180 mm	130 mm	130 mm
Anschlussgewinde Pumpe	1 ½"	1 ½"	1"	1"
Pumpentyp	-	-	-	-
Wärmezählerverrohrung Länge 130 mm 2 x 1" AG oder Länge 110 mm 2 x 3/4" AG	-	ja	-	ja
Festwert-Stellmotor 230 V/24 V für 3-Wege-Mischer	ja	ja	ja	ja
Artikel Nr.	7212001	7212101	7212011	7212111
Preis in €	432,00	458,00	427,00	453,00
Direkt zum Datenblatt:				

Aufbaugruppen mit Pumpen und Stellmotor						
strawi 125-25 Aufbaugruppe	FW1-SM	FW1-WMZ-SM	FW2-SM	FW2-WMZ-SM	FW3-SM	FW3-WMZ-SM
Einbaulänge Pumpe	130 mm	130 mm	130 mm	130 mm	130 mm	130 mm
Anschlussgewinde Pumpe	1"	1"	1"	1"	1"	1"
Pumpentyp	Grundfos UPM 3 Auto L 15-50	Grundfos UPM 3 Auto L 15-50	Grundfos Alpha 2 15-40	Grundfos Alpha 2 15-40	Xylem Eco Floor 15-6	Xylem Eco Floor 15-6
Wärmezählerverrohrung Länge 130 mm 2 x 1" AG oder Länge 110 mm 2 x 3/4" AG	-	ja	-	ja	-	ja
Festwert-Stellmotor 230 V/24 V für 3-Wege-Mischer	ja	ja	ja	ja	ja	ja
Artikel Nr.	7212021	7212121	7212031	7212131	7212041	7212141
Preis in €	656,00	682,00	753,00	779,00	591,00	617,00
Direkt zum Datenblatt:						

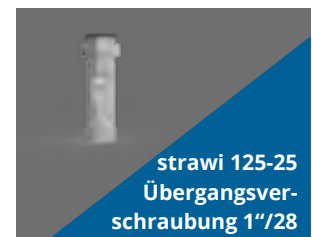
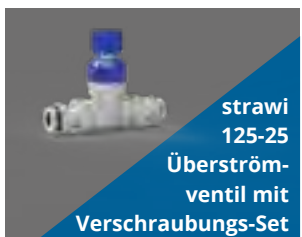

Zubehör			
Artikel Nr.	7230018	7230019	7230017
Preis in €	29,50	15,00	12,50
Direkt zum Datenblatt:			

Druckverlustdiagramm 3-Wege-Mischer

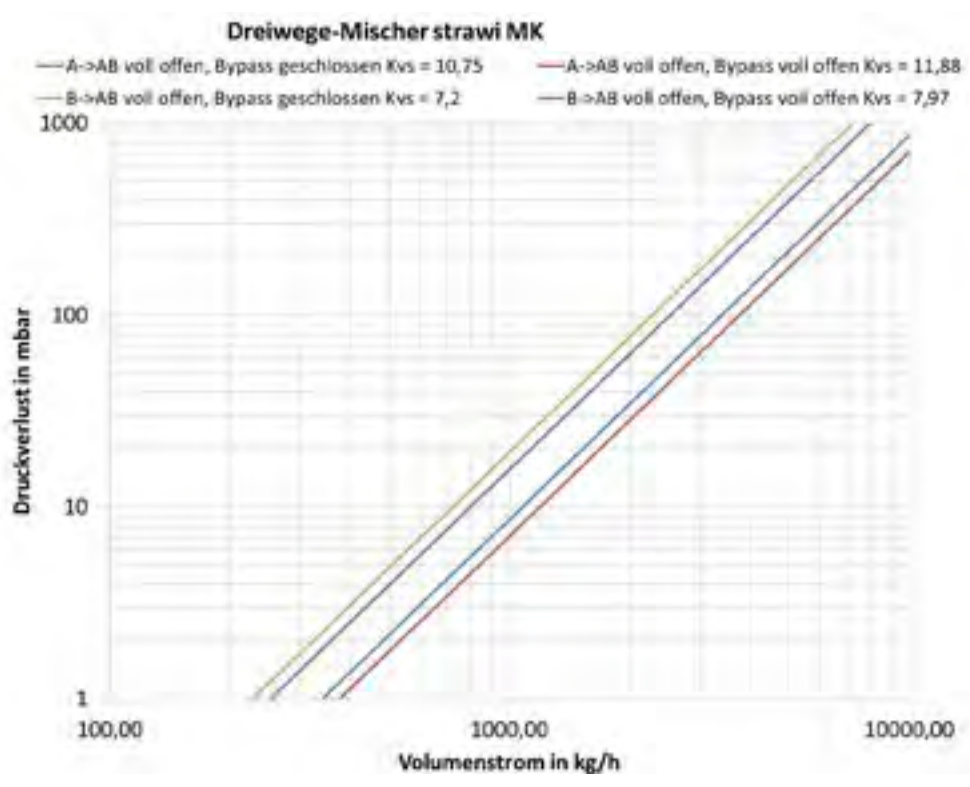

strawi 125-25 FWR Aufbaugruppen für Kesselrücklauftemperaturerhöhung, z. B. für Festbrennstoffkessel

Beschreibung:

Aufbaugruppe für Rücklauftemperaturerhöhung, passend auf strawi 125-25 Kesselverteiler,

Bestehend aus:

- Thermometer-Kugelhähnen DN 25 im Vor- und Rücklauf 0-120 °C,
- zusätzliche Kugelhähne DN 25 im Vor- und Rücklauf,
- Rückschlagklappe im Vorlaufkugelhahn,
- Pumpendistanzstück bzw. Pumpe, siehe Tabelle,
- 3-Wege-Mischer DN 25 Kvs = 10,75, mit Festwert-Stellmotor 230 V/24 V
- Einstellbereich 20-70°C
- zusätzlicher regulierbarer Bypass im Mischer,
- mit EPP-Wärmedämmung

Auslegungsdaten:

max. Volumenstrom: 1,29 m³/h (30 kW, bei ΔT = 20 K)
 max. Betriebstemperatur: 100 °C
 max. Betriebsdruck: 6 bar

Maße:

Stützenabstand: 125 mm
 Breite x Höhe x Tiefe: 249 x 525 x 232 mm
 Primäranschluss: 1"AG fld.
 Sekundäranschluss: 1"AG fld.



Abb. 7213001

strawi 125-25 Aufbaugruppe	Aufbaugruppen mit Pumpenpasstück		Aufbaugruppen mit Pumpen	
	FWR0-180-SM	FWR0-130-SM	FWR1-SM	FWR2-SM
Einbaulänge Pumpe	180 mm	130 mm	130 mm	130 mm
Anschlussgewinde Pumpe	1 ½"	1"	1"	1"
Pumpentyp	-	-	Grundfos UPM 3 Auto L 15-50	Grundfos Alpha 2 15-40
Festwert-Stellmotor 230 V/24 V für 3-Wege-Mischer	ja	ja	ja	ja
Artikel Nr.	7213001	7213011	7213021	7213031
Preis in €	404,00	401,00	630,00	727,00
Direkt zum Datenblatt:				

MONTAGEBEISPIEL
 z.B. Heizkessel mit Rücklauftemperaturerhöhung

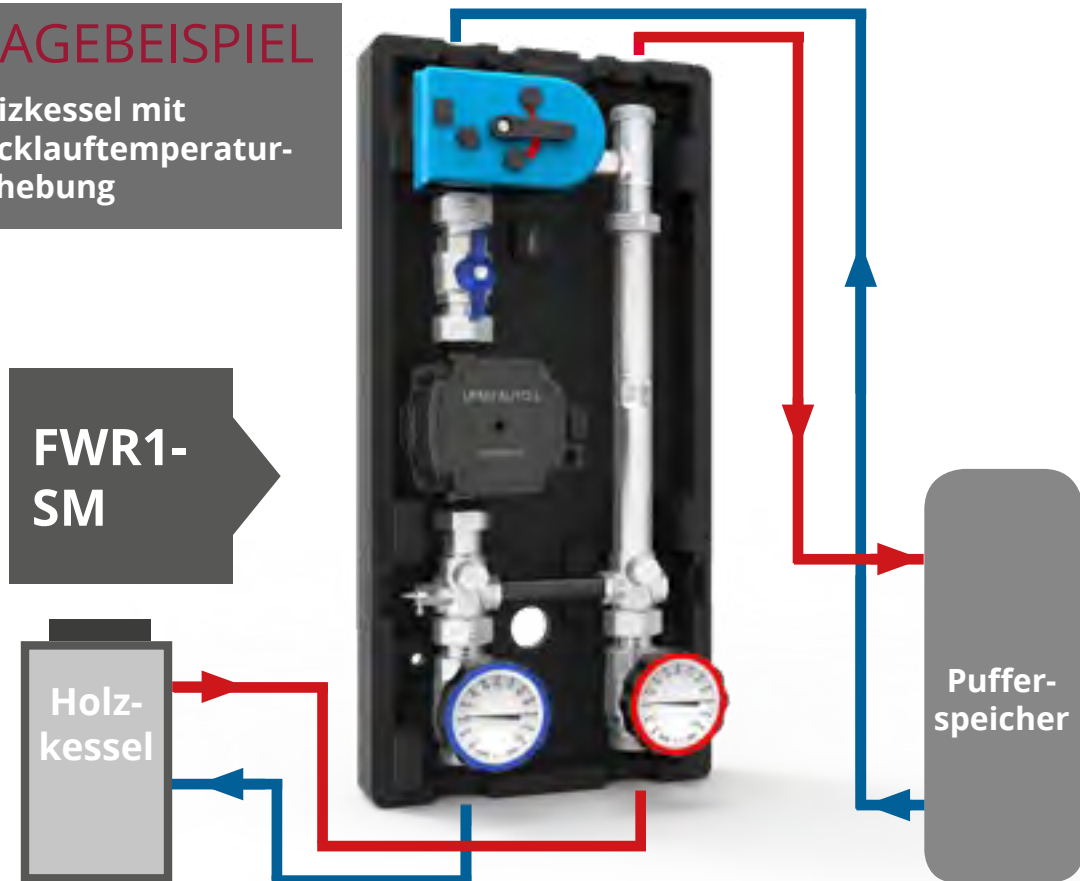

11.6 strawi 125 Systemtrennung

strawi 125-25 Systemtrennung

für hydraulische und/oder medium getrennte Heizkreise, z. B. für Frostschutzanwendungen, Schutz der Anlage gegen Sauerstoffeintrag

Beschreibung:

- Kupfergelöteter Plattenwärmeübertrager,
- Verrohrung aus Edelstahl 1.4301,
- Sicherheitsgruppe (mit Manometer 0-4 bar, Sicherheitsventil DN 15 2,5 bar, SFE-Ventil und Anschluss 3/4" AG mit Kappe verschlossen für bauseitiges MAG)
- und EPP-Dämmung gemäß EnEV mit Ausschnitten für Verteileranschlüsse,

Maße:

Stützenabstand: 125 mm
 Einbaulänge: 172 mm
 Bemaßung Wärmedämmung (BxHxT): 250 x 125 x 195 mm
 Primärseite: siehe Tabelle
 Sekundärseite:
 2 x 1" Überwurfmutter flachdichtend, passend für strawi 125-25 Aufbaugruppe.



Abb. 7211101



Abb. 7211106

Auslegungsdaten:

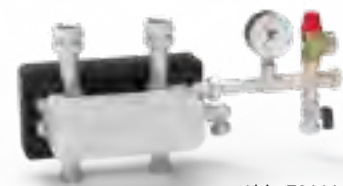
max. Betriebsdruck: 6 bar
 max. Betriebstemperatur: 100°C
 Leistung: 5, 10, 15, 20, bzw. 30 kW
 Leistungsangaben bei:
 Primär: (VL/RL) 70/50°C;
 Sekundär: (RL/VL) 37/45°C

Artikel Nr.	Bezeichnung	Leistung in kW	Primär-an-schluss	Preis in €	Direkt zum Datenblatt:
Verbindung mit strawi 125-25 Kesselverteiler und Aufbaugruppe					
7220000	strawi 125-25 Systemtrennung PWT 5 kW 1" AG x 1" ÜWM	5	1" AG x 1" UWM	297,00	
7220001	strawi 125-25 Systemtrennung PWT 10 kW 1" AG x 1" ÜWM	10		316,00	
7220002	strawi 125-25 Systemtrennung PWT 15 kW 1" AG x 1" ÜWM	15		354,00	
7220003	strawi 125-25 Systemtrennung PWT 20 kW 1" AG x 1" ÜWM	20		374,00	
7220004	strawi 125-25 Systemtrennung PWT 30 kW 1" AG x 1" ÜWM	30		519,00	
Verbindung von zwei strawi 125-25 Aufbaugruppen					
7220005	strawi 125-25 Systemtrennung PWT 5 kW 1" ÜWM x 1" ÜWM	5	1" ÜWM x 1" UWM	297,00	
7220006	strawi 125-25 Systemtrennung PWT 10 kW 1" ÜWM x 1" ÜWM	10		316,00	
7220007	strawi 125-25 Systemtrennung PWT 15 kW 1" ÜWM x 1" ÜWM	15		354,00	
7220008	strawi 125-25 Systemtrennung PWT 20 kW 1" ÜWM x 1" ÜWM	20		374,00	
7220009	strawi 125-25 Systemtrennung PWT 30 kW 1" ÜWM x 1" ÜWM	30		519,00	

MONTAGEBEISPIELE

z.B. ein geregelter Heizkreis (MK-1) und ein ungeregelter Heizkreis (HK-1) mit Systemtrennung

z.B. Systemtrennung mit Versorgung aus Pufferspeicher

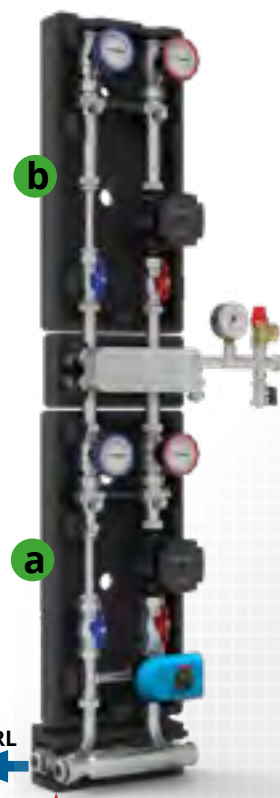
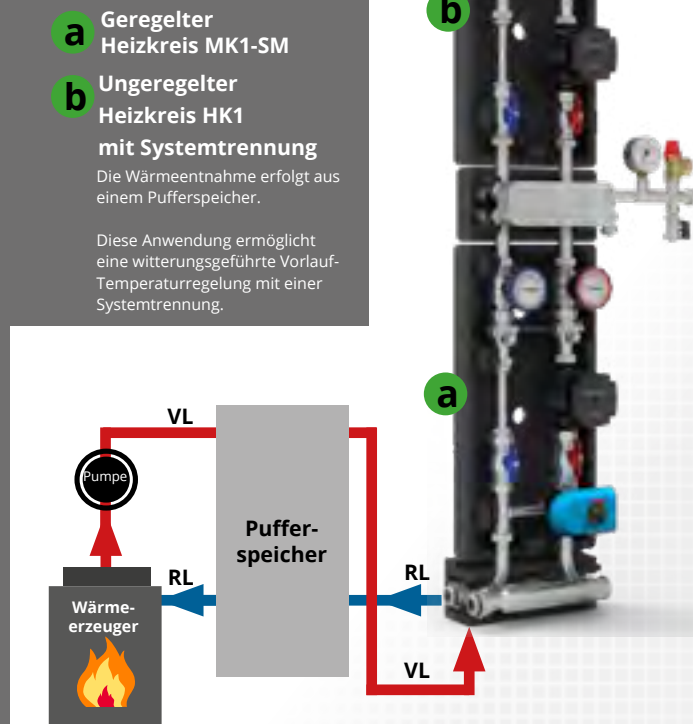
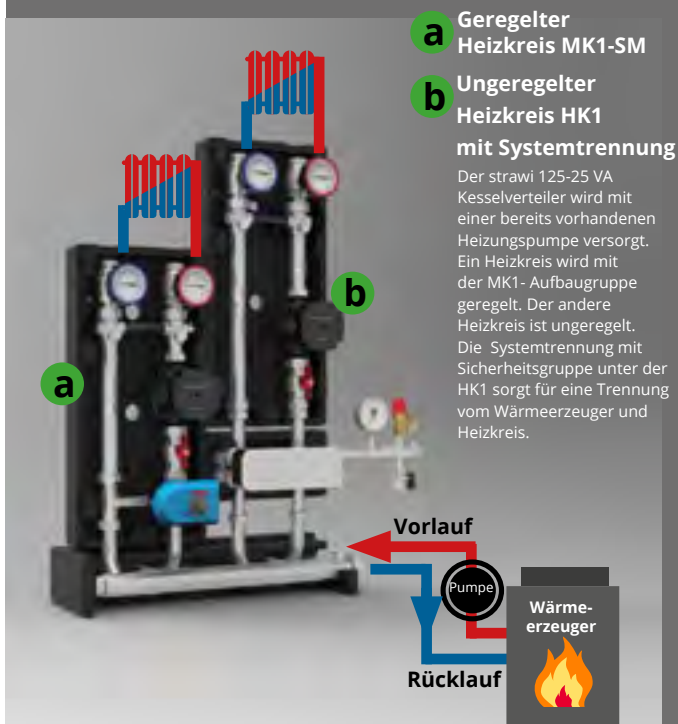



strawiola 160 VA Kesselverteiler

Beschreibung:

Kombinierter und thermisch getrennter Kesselverteiler aus Edelstahl 1.4301 DN 50, Verteilerkammern aus Rundrohr nebeneinander angeordnet mit linear nach oben gezogenen Abgangsstutzen, Abgangsstutzen mit 1½" Überwurf flachdichtend, Kesselanschluss seitlich links oder rechts bzw. wechselseitig mit 2" Überwurfmutter flachdichtend, mit 2" Kappen am Verteilerende, mit EPP-Wärmedämmung gemäß EnEV mit Ausschnitten für Verteileranschlüsse, die strawiola Kesselverteiler sind miteinander koppelbar

max. Betriebsdruck: 6 bar
max. Betriebstemperatur: 100°C
max. Volumenstrom: 7,95 m³/h, 185 kW bei ΔT = 20 K
Stutzenabstand: 160 mm
Bemaßung (HxT): 169 x 175 mm (Isolierung H x T: 127 x 237 mm), Breite siehe Tabelle
Primärseite: 2" Überwurfmutter flachdichtend im Vor- und Rücklauf
Sekundärseite: 1½" Überwurfmutter flachdichtend



Heizkreise (B x H: 237 x 127 mm)	2	3	4
Gesamtbaulänge (mit Dämmung) in mm	685	1005	1325
Artikel Nr. strawi 160 VA	73-000002	73-000003	73-000004
Preis in €	357,00	432,00	613,00
direkt zum Datenblatt:			

strawiola 160 VA Erweiterungskreis

Beschreibung:

Siehe strawiola 160 VA Kesselverteiler, jedoch Erweiterung um einen Heizkreis, koppelbar an strawiola 160 VA Kesselverteiler

Bemaßung (BxHxT): 320x169x175 mm (Isolierung BxHxT: 320x127x237 mm)

Primärseite: 2" Überwurfmutter flachdichtend

Sekundärseite: 1½" Überwurfmutter flachdichtend



Artikel Nr.	73-000013	
Preis in €	261,00	

strawiola 160 VA Erweiterungskreis mit hydraulischer Weiche

Beschreibung:

Siehe strawiola 160 VA Erweiterungskreis, jedoch zusätzliche hydraulische Weiche, durch Verbindungsrohr zwischen Vor- und Rücklaufbalken

Bemaßung (BxHxT): 320x169x175 mm (Isolierung BxHxT: 320x127x237 mm)

Primärseite: 2" Überwurfmutter flachdichtend

Sekundärseite: 1½" Überwurfmutter flachdichtend

max. Volumenstrom über die Weiche: 0,8 m³/h, 19 kW bei ΔT = 20 K



Artikel Nr.	73-000011	
Preis in €	218,00	

strawiola 160 VA Wandkonsole

Beschreibung:

Schallentkoppelte verzinkte Wandkonsole mit Wandplatte und Tragarm, inklusive Schrauben und Dübel

Wandabstand bis Mitte Verteiler: 200 mm

Anzahl der Konsolen: bis 5 Gruppen - 2 Konsolen, ab 6 Gruppen - 3 Konsolen



Artikel Nr.	73-007400	
Preis in €	38,00	

strawiola 160 VA Standkonsole

Beschreibung:

Schallentkoppelte verzinkte Standkonsole mit Bodenplatte und Profilstahl, inklusive Schrauben und Dübel,

Höhenverstellung: 350-550 mm

Anzahl der Konsolen: bis 5 Gruppen - 2 Konsolen, ab 6 Gruppen - 3 Konsolen



Artikel Nr.	73-007435	
Preis in €	72,00	

strawiola 160 VA 2-Verteiler-T-Verbindungsstück

Beschreibung:

Zur Verbindung von zwei strawiola 160 VA Kesselverteilern, Verrohrung aus Edelstahl 1.4301 DN 50, mit EPP-Wärmedämmung gemäß EnEV mit Ausschnitten für Verteileranschlüsse
max. Betriebsdruck: 6 bar
max. Betriebstemperatur: 100°C

max. Volumenstrom: 15,9 m³/h, 370 kW bei ΔT = 20 K
Bemaßung (BxHxT): 640x169x175 mm (Wärmedämmung BxHxT: 640x127x237 mm)
Primärseite: 2 ½" Überwurfmutter flachdichtend im Vor- und Rücklauf
Sekundärseite: nach links und rechts 2" AG flachdichtend im Vor- und Rücklauf

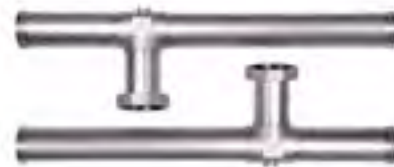

Artikel Nr.	73-000015	
Preis in €	237,00	

Warengruppe 73

strawa Kugelhahn-Set 1 ½"

Beschreibung:

Bestehend aus zwei Kugelhähnen 1 ½" IG x 2" AG flachdichtend, für Primäranschluss an den strawiola 160 VA Kesselverteiler

Kugelhahn 1 ½" IG x 2" AG	1 Stk. Griff rot	1 Stk. Griff blau	Set 2 Stk. rot/blau	
Artikel Nr.	55-005201	55-005202	55-005203	
Preis in €	30,00	30,00	60,00	



Warengruppe 55

strawa Kugelhahn-Set 2"

Beschreibung:

Bestehend aus zwei Kugelhähnen 2" IG x 2" AG flachdichtend, für Primäranschluss an den strawiola 160 VA Kesselverteiler

Kugelhahn 2" IG x 2" AG	1 Stk. Griff rot	1 Stk. Griff blau	Set 2 Stk. rot/blau	
Artikel Nr.	55-005211	55-005212	55-005213	
Preis in €	51,50	51,50	103,00	



Warengruppe 55

strawa Kugelhahn-Set 2 ½"

Beschreibung:

Bestehend aus zwei Kugelhahn 2 ½" IG x 2 ½" AG flachdichtend, für Primäranschluss an das strawiola 160 VA T-Verteilerverbindungsstück

Kugelhahn 2 ½" IG x 2 ½" AG	1 Stk. Griff rot	Set Griff rot	
Artikel Nr.	55-005221	55-005222	
Preis in €	132,00	264,00	



Warengruppe 55

strawi 125 VA Überströmventil

Beschreibung:

Überströmventil DN 15 passend für strawi 125 VA und strawiola 160 VA Aufbaugruppen, inklusive Verschraubungen, Öffnungsdruck 0...7 mWS

Artikel Nr.	72-000020	
Preis in € /Stk.	31,00	



Warengruppe 72

strawiola 160 VA Aufbaugruppe HK 25, 32, 40 - ohne Pumpe

Beschreibung:

Aufbaugruppe für einen unregelmäßigem Heizkreis, passend auf strawiola 160 VA Kesselverteiler, bestehend aus: Zwei Thermometerkugelhähnen (0-120°C), Rückflussverhinderer, Pumpenkugelhahn und Pumpendistanzstück 1½" (2") x Länge 180 mm für den bauseitigen Einbau einer Pumpe, Verrohrung aus Edelstahl 1.4301, mit EPP-Wärmedämmung gemäß EnEV mit Ausschnitten für Verteileranschlüsse

Alternativ: Wärmezählereinbaustrecke bestehend aus 1" Distanzrohr Länge 130 mm, für den Einbau von direkteintauchenden

Fühlern ist über der Pumpe ein ½" Anschluss vorgesehen (Fühlereinbaustücke siehe S. 12)
max. Betriebsdruck: 6 bar
max. Betriebstemperatur: 100°C
max. Volumenstrom: 0,86 m³/h 20 kW (HK 25); 1,7 m³/h 40 kW (HK 32); 2,6 m³/h 60 kW (HK 40), bei ΔT = 20 K
Stutzenabstand: 160 mm
Bemaßung (BxHxT): 320x480x215 mm
Primärseite: 1½" AG flachdichtend passend auf strawiola 160 VA Kesselverteiler
Sekundärseite: 1" IG (HK 25); 1¼" IG (HK 32); 1½" IG (HK 40) im Vor- und Rücklauf

Hinweis:

Für den bauseitigen Einbau empfohlene Pumpen: Grundfos Alpha2 (L), UPM3 Auto





kw bei D t 20 K	20	40	60	60
Umwälzpumpe	ohne	ohne	ohne	ohne
Einbaulänge Pumpe	180 mm	180 mm	180 mm	180 mm
Anschlussgewinde Pumpe	1½"	1½"	1½"	2"
Einbaulänge in mm	386	390	396	396
Anschluss sekundär	1"	1¼"	1½"	1½"
Typ	HK 25	HK 32	HK 40	HK 40-2
Artikel Nr.	73-007001	73-007002	73-007003	73-007007
Preis in €	190,00	198,00	205,00	224,00
Typ	HK 25 - WMZ	HK 32 - WMZ	HK 40 - WMZ	HK 40-2 - WMZ
Artikel Nr.	73-007101	73-007102	73-007103	73-007107
Preis in €	200,00	219,00	231,00	248,00
direkt zum Datenblatt:				



Abb. HK 25

strawiola 160 VA Aufbaugruppe MK 25, 32, 40 - ohne Pumpe

Beschreibung:

Siehe strawiola 160 VA Aufbaugruppe HK 25, 32, 40 - ohne Pumpe, jedoch: **Aufbaugruppe für einen geregelten Heizkreis, mit Dreiwege-Mischer 1½"** (integrierter regulierbarer Bypass) mit oder ohne Stellmotor
max. Betriebsdruck: 6 bar
max. Betriebstemperatur: 100°C
max. Volumenstrom: 0,86 m³/h 10 kW (MK

25); 1,7 m³/h 20 kW (MK 32); 2,6 m³/h 30 kW (MK 40), bei ΔT = 10 K
Stutzenabstand: 160 mm
Sekundärseite: 1" IG (MK 25); 1¼" IG (MK 32); 1½" IG (MK 40) im Vor- und Rücklauf
Hinweis: Für den bauseitigen Einbau empfohlene Pumpen: Grundfos Alpha2 (L), UPM3 Auto





kw bei D t 10 K	10	20	30	30
Umwälzpumpe	ohne	ohne	ohne	ohne
Einbaulänge Pumpe	180 mm	180 mm	180 mm	180 mm
Anschlussgewinde Pumpe	1½"	1½"	1½"	2"
Einbaulänge in mm	386	390	396	396
Anschluss sekundär	1"	1¼"	1½"	1½"
Typ	MK 25	MK 32	MK 40	MK 40-2
Artikel Nr. mit Stellmotor 230 V	73-007004	73-007005	73-007006	73-007008
Preis in €	318,00	332,00	346,00	349,00
Artikel Nr. ohne Stellmotor	73-017004	73-017005	73-017006	73-017008
Preis in €	232,00	246,00	260,00	263,00
Typ	MK 25 - WMZ	MK 32 - WMZ	MK 40 - WMZ	MK 40-2 - WMZ
Artikel Nr. mit Stellmotor 230 V	73-007104	73-007105	73-007106	73-007108
Preis in €	326,00	351,00	364,00	367,00
Artikel Nr. ohne Stellmotor	73-017104	73-017105	73-017106	73-017108
Preis in €	240,00	265,00	278,00	281,00
direkt zum Datenblatt:				



Abb. MK 25

strawiola 160 VA Aufbaugruppe FW 25, 32, 40 - ohne Pumpe

Beschreibung:

Aufbaugruppe für einen Heizkreis, passend auf strawiola 160 VA Kesselverteiler, bestehend aus:

Zwei Thermometerkugelhähnen (0-120°C), Rückflussverhinderer, Drei-Wege-Mischer 1½" (integrierter regulierbarer Bypass) mit Stellmotor für Festwertregelfunktion, Temperatur wählbar und Pumpendistanzstück 1½" (2") x Länge 180 mm für den bauseitigen Einbau einer Pumpe, Verrohrung aus Edelstahl 1.4301, mit EPP-Wärmedämmung gemäß EnEV mit Ausschnitten für Verteileranschlüsse

Alternativ:

Mit Wärmezählereinbaustrecke bestehend aus 1" Distanzrohr Länge 130 mm, für den Einbau

von direkteintauchenden Fühlern ist über der Pumpe ein ½" Anschluss vorgesehen (Fühlereinbaustücke siehe S. 12)

max. Betriebsdruck: 6 bar

max. Betriebstemperatur: 100°C

max. Volumenstrom: 0,86 m³/h 10 kW (FW 25); 1,7 m³/h 20 kW (FW 32); 2,6 m³/h 30 kW (FW 40), bei ΔT = 10 K

Stutzenabstand: 160 mm

Bemaßung (BxHxT): 320 x 480 x 215 mm

Primärseite: 1½" „ AG flachdichtend passend

auf strawiola 160 VA Kesselverteiler

Sekundärseite: 1" IG (FW 25); 1¼" IG (FW 32);

1½" IG (FW 40) im Vor- und Rücklauf

Hinweis: Für den bauseitigen Einbau empfohlene Pumpen: Grundfos Alpha2 (L), UPM3 Auto,



kw bei D t 10 K	10	20	30	30
Umwälzpumpe	ohne	ohne	ohne	ohne
Einbaulänge Pumpe	180 mm	180 mm	180 mm	180 mm
Anschlussgewinde Pumpe	1½"	1½"	1½"	2"
Einbaulänge in mm	386	390	396	396
Anschluss sekundär	1"	1¼"	1½"	1½"
Typ	FW 25	FW 32	FW 40	FW 40-2
Artikel Nr. mit Stellmotor 230 V	73-027025	73-027032	73-027040	73-027042
Preis in €	419,00	431,00	443,00	452,00
Typ	FW 25 - WMZ	FW 32 - WMZ	FW 40 - WMZ	FW 40-2 - WMZ
Artikel Nr. mit Stellmotor 230 V	73-037025	73-037032	73-037040	73-037042
Preis in €	437,00	449,00	461,00	470,00
direkt zum Datenblatt:				

Dreiwege-Mischer strawiola MK 32 und 40

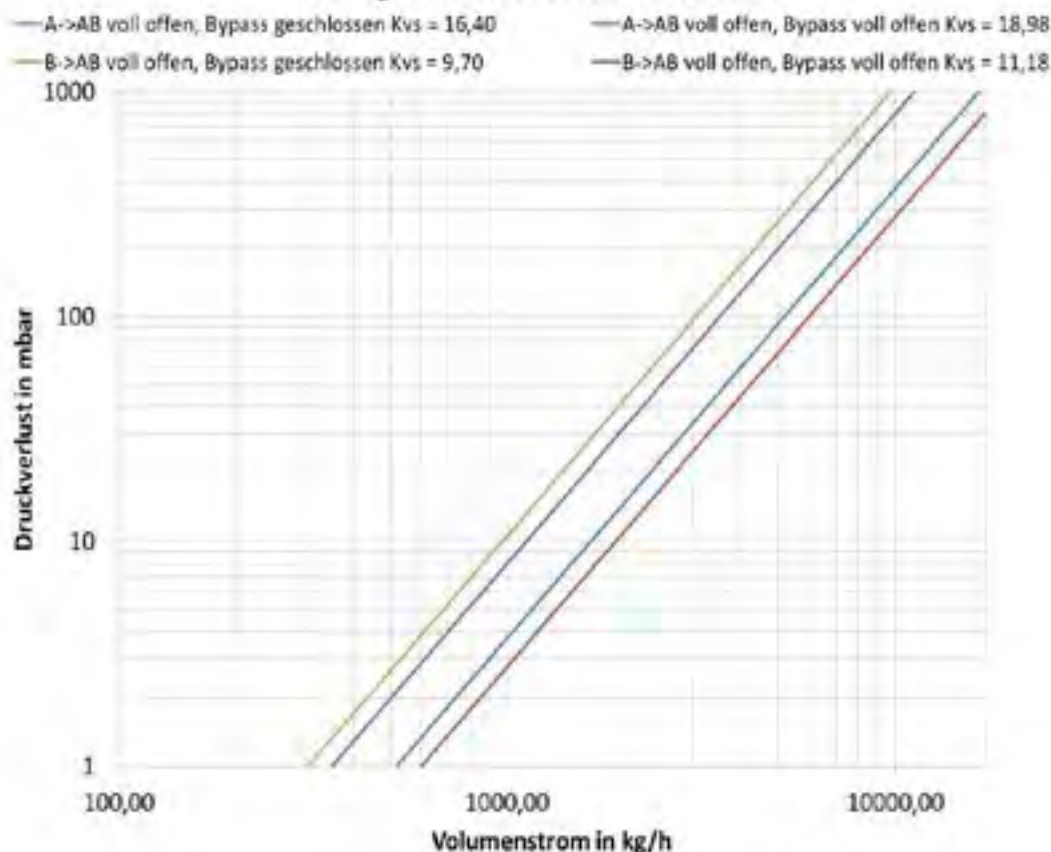



SANITÄR

12.

	Seite
12.1. WASSERZARGEN MIT WASSERZÄHLEREINBAUSTRECKEN	12.4
12.2. ABDECKUNGEN FÜR WASSERZARGEN	12.4
12.3. WASSERSTATIONEN MIT WASSERZÄHLEREINBAUSTRECKEN	12.5
12.4. WASSERSTATIONEN MIT ZIRKULATION	12.7
12.5. WASCHTISCHANSCHLUSSSTATIONEN MIT WASSERZÄHLEREINBAUSTRECKEN	12.7
12.6. TRINKWASSERVERTEILER UND ZUBEHÖR.....	12.8
12.7. ROHRBELÜFTERSTATION	12.8

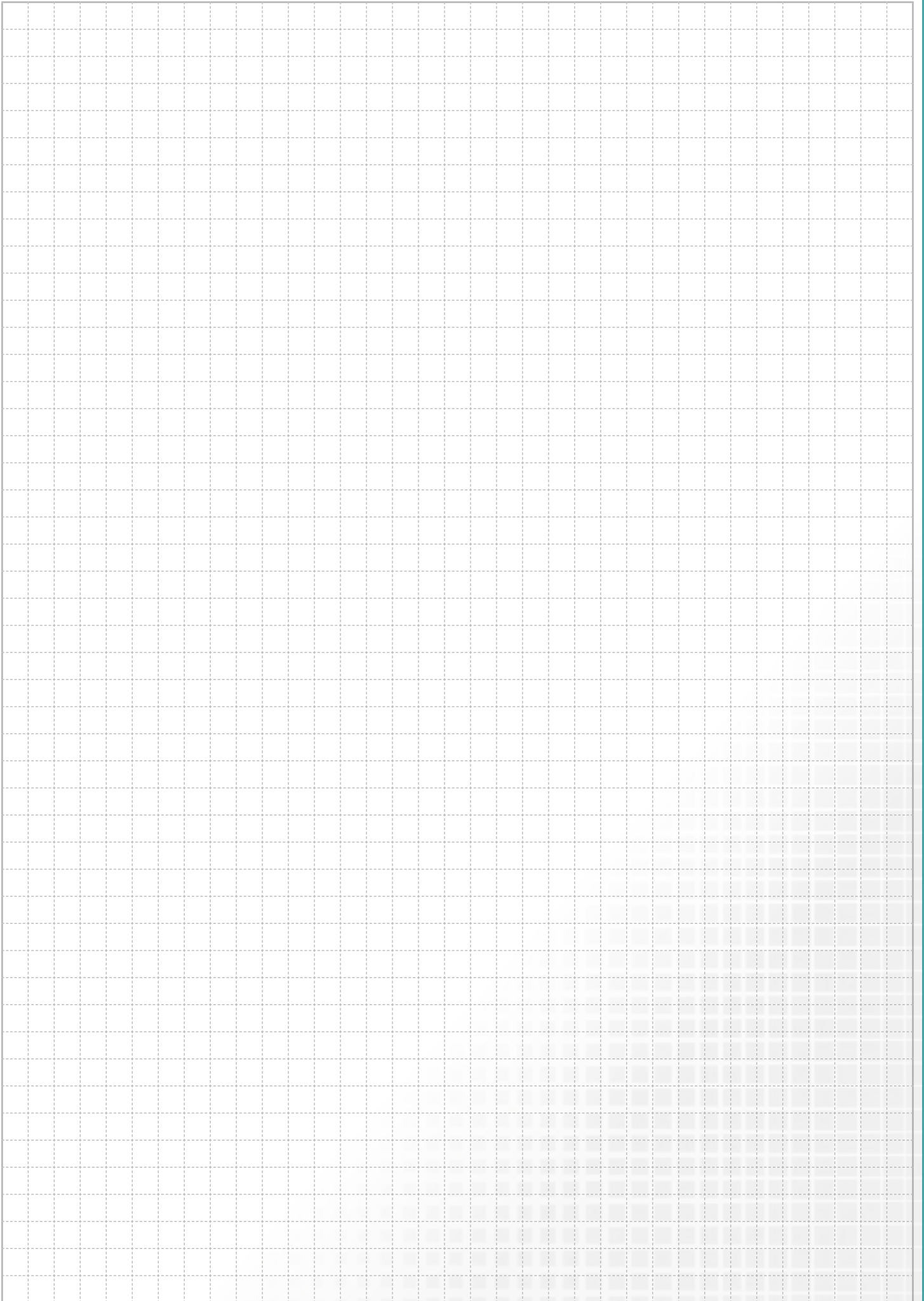

12.1 Wasserzargen mit Wasserzählereinbaustrecken

12.2 Abdeckungen für Wasserzargen

Wasserzarge W1 oder W2 ohne Abdeckung

Beschreibung:

Bestehend aus einer (W1) oder zwei (W2) Wasserzählereinbaustrecken mit:

Verrohrung: Distanzrohr $\frac{3}{4}$ " AG Länge 80 mm und DVGW-Kugelhähnen $\frac{3}{4}$ " vor und hinter dem Distanzrohr
bei Typ A: DVGW-Kugelhahn $\frac{3}{4}$ " vor und Ver-

schraubung $\frac{3}{4}$ " IG hinter dem Distanzrohr
Alternativ mit EPP-Dämmung

Befestigung: Schallentkoppelte Rohrschellen mit Schalldämmeinlage

Schrank: Verzinkter Wandschrank weiß lackiert,
B x H x T: 220 x 220 x 80 mm

max. Betriebsdruck: 10 bar

max. Betriebstemperatur: 80°C

max. Volumenstrom: 2,2 m³/h (0,6 l/s), bei 2 m/s

Eingang / Ausgang: $\frac{3}{4}$ " IG

Wasserzarge W1 und W2 ohne EPP-Wärmedämmung

Typ	Wasserzarge W1		Wasserzarge W2	
Artikel-Nr.	50-240055		50-240056	
Preis in €	80,00		126,50	

Wasserzarge W1 und W2 mit EPP-Wärmedämmung

Typ	Wasserzarge W1-D		Wasserzarge W2 -D	
Artikel-Nr.	50-240051		50-240052	
Preis in €	83,00		132,50	

Wasserzarge W1 Typ A und W2 Typ A ohne EPP-Wärmedämmung

Typ	Wasserzarge W1 Typ A		Wasserzarge W2 Typ A	
Artikel-Nr.	50-240057		50-240058	
Preis in €	71,00		109,00	

Wasserzarge W1 Typ A und W2 Typ A mit EPP-Wärmedämmung

Typ	Wasserzarge W1-D Typ A		Wasserzarge W2-D Typ A	
Artikel-Nr.	50-240053		50-240054	
Preis in €	74,00		115,00	



12.2 Abdeckungen für Wasserzargen

Beschreibung:

4 Varianten passend auf Wasserstationen W1 und W2 (Typ A)



Typ	Abdeckblech weiß RAL 9016	Edelstahlfliesenrahmen FR	Abdeckblende VA	Abdeckblende LIM	Abdeckblende LIM Premium
Einbau	alle	nicht bei Verrohrung mit EPP-Dämmung	alle	alle	alle
Artikel-Nr.	50-110054	50-110052	50-110050	50-110055	50-110056
Preis in €	16,00	76,00	30,50	24,50	25,50
direkt zum Datenblatt:					

Wasserstation W1 oder W2 mit Abdeckung

Beschreibung:

Bestehend aus einer (W1) oder zwei (W2) Wasserzählereinbaustrecken mit:

Verrohrung:

Distanzrohr 3/4"AG Länge 80 mm und DVGW-Kugelhähnen 3/4" vor und hinter dem Distanzrohr;

Dämmung:

Alternativ mit EPP-Wärmedämmung

Befestigung:

schallentkoppelte Rohrschellen mit Schalldämmeinlage

Schrank:

verzinkter Wandschrank weiß lackiert, B x H x T: 220 x 220 x 80 mm

Abdeckung: in 5 Varianten, siehe Tabelle

max. Betriebsdruck: 10 bar

max. Betriebstemperatur: 80°C

max. Volumenstrom: 2,2 m³/h (0,6 l/s), bei 2 m/s

Eingang / Ausgang: 3/4" IG

Wasserstationen mit Wasserzählereinbaustrecke Kalt- oder Kalt- und Warmwasser ohne EPP-Dämmung



	Abdeckblech weiß RAL 9016	Edelstahlfliesenrahmen FR	Abdeckblende VA	Abdeckblende LIM	Abdeckblende LIM Premium
Typ	W1	W1-FR	W1-VA	W1-LIM	W1-LIM Premium
Einbautiefe in mm	90	110	90	90	90
Artikel-Nr.	50-240010	50-240011	50-240017	50-240012	50-240012N
Preis in €	93,50	153,50	108,00	102,00	103,00
Typ	W2	W2-FR	W2-VA	W2-LIM	W2-LIM Premium
Einbautiefe in mm	90	110	90	90	90
Artikel-Nr.	50-240000	50-240001	50-240007	50-240002	50-240002N
Preis in €	140,00	200,00	154,50	148,50	149,50
direkt zum Datenblatt:					

Wasserstationen mit Wasserzählereinbaustrecke Kalt- oder Kalt- und Warmwasser mit EPP-Dämmung



	Abdeckblech weiß RAL 9016	Abdeckblende VA	Abdeckblende LIM	Abdeckblende LIM Premium
Typ	W1-D	W1-VA-D	W1-LIM-D	W1-LIM-D Premium
Einbautiefe in mm	90	90	90	90
Artikel-Nr.	50-250010	50-250017	50-250012	50-250012N
Preis in €	96,50	111,00	105,00	106,00
Typ	W2-D	W2-VA-D	W2-LIM-D	W2-LIM-D Premium
Einbautiefe in mm	90	90	90	90
Artikel-Nr.	50-250000	50-250007	50-250002	50-250002N
Preis in €	146,00	160,50	154,50	155,50
direkt zum Datenblatt:				

Wasserstation W1 oder W2 Typ A mit Abdeckung

Beschreibung:

Siehe Wasserstation W1 und W2 mit Abdeckung, jedoch mit einem DVGW-Kugelhahn vor den Wasserzählereinbaustrecken und

Verschraubung nach den Wasserzählereinbaustrecken

Wasserstationen mit Wasserzählereinbaustrecke Kalt- oder Kalt- und Warmwasser ohne EPP-Dämmung



	Abdeckblech weiß RAL 9016	Edelstahlfliessenrahmen FR	Abdeckblende VA	Abdeckblende LIM	Abdeckblende LIM Premium
Typ	W1 Typ A	W1-FR Typ	W1-VA Typ	W1-LIM Typ A	W1-LIM Premium Typ A
Einbautiefe in mm	90	110	90	90	90
Artikel-Nr.	50-240013	50-240014	50-240018	50-240015	50-240015N
Preis in €	84,50	144,50	99,00	93,00	94,00
Typ	W2 Typ A	W2-FR Typ A	W2-VA Typ A	W2-LIM Typ A	W2-LIM Premium Typ A
Einbautiefe in mm	90	110	90	90	90
Artikel-Nr.	50-240003	50-240004	50-240008	50-240005	50-240005N
Preis in €	122,50	182,50	137,00	131,00	132,00
direkt zum Datenblatt:					

Wasserstationen mit Wasserzählereinbaustrecke Kalt- oder Kalt- und Warmwasser mit EPP-Dämmung



	Abdeckblech weiß RAL 9016	Abdeckblende VA	Abdeckblende LIM	Abdeckblende LIM Premium
Typ	W1-D Typ A	W1-VA-D Typ A	W1-LIM-D Typ A	W1-LIM-D Premium Typ A
Einbautiefe in mm	90	90	90	90
Artikel-Nr.	50-250013	50-250018	50-250015	50-250015N
Preis in €	87,50	102,00	96,00	97,00
Typ	W2-D Typ A	W2-VA-D Typ A	W2-LIM-D Typ A	W2-LIM-D Premium Typ A
Einbautiefe in mm	90	90	90	90
Artikel-Nr.	50-250003	50-250008	50-250005	50-250005N
Preis in €	128,50	143,00	137,00	138,00
direkt zum Datenblatt:				

Wasserstation W2-Z-Typ A

Beschreibung:

Trinkwasseranschlussstation mit Wasserzählereinbaustrecken und Zirkulationsregler 50-60°C wie Wasserstation W2 mit EPP-Wärmedämmung gemäß EnEV und zusätzlich mit Zirkulationsregler Kemper Multitherm DN 15 Regelbereich 50-65°C mit Verrohrung



Typ	W2-Z Typ A	W2-Z-FR Typ A	W2-Z-LIM-Premium Typ A
Artikel Nr.	50-240020	50-240021	50-240022
Preis in €	388,00	450,00	415,00
direkt zum Datenblatt:			

Waschtischanschlussstationen mit Wasserzählereinbaustrecken

Beschreibung:

Trinkwasser- und Abwasseranschlussstation für den Waschtisch, bestehend aus:

Trinkwasseranschluss: DVGW-Kugelhahn 3/4" flachdichtend aus Messing (Kugelhähne aus Edelstahl auf Anfrage) mit Wasserzählerverrohrung bestehend aus Distanzrohr 3/4" Länge 110 mm, Waschtischanschluss DN 15 und zusätzlicher Anschluss DN 20 für Kalt- und Warmwasserzapfstellen

Abwasseranschluss: HT-Abwasserrohr DN 40 mit oder ohne UP-Siphon (Rollstuhlunterfahrung)

Verteilerschrank: verzinkte Einbauzarge mit höhenverstellbaren Füßen, Frontblende in verschiedenen Ausführungen (weiß RAL 9016, LIM-Limodorabdeckung weiß oder FR-Fliesen-einbaurahmen)

max. Betriebsdruck: 10 bar

max. Betriebstemperatur: 80°C

max. Volumenstrom: Trinkwasser 2,2 m³/h (0,6 l/s), bei 2 m/s, Abwasser DU 0,5 l/s

Eingang: Trinkwasser Anschluss vertikal mit Kugelhahn 3/4" IG, Abwasser DN 40 vertikal

Ausgang: Trinkwasser Waschtischanschluss 1/2" IG, weitere Zapfstellen 3/4" IG, Abwasser DN 30

Einbautiefe Schrank: 90-120 mm



Typ	Waschtischanschlussstation	Waschtischanschlussstation LIM Premium	Waschtischanschlussstation FR
Frontblende	weiß RAL 9016	Limodorabdeckung	Fliesenrahmen
Artikel Nr.	50-000900	50-000901	50-000902
Preis in €	275,00	308,00	347,00
direkt zum Datenblatt:			

Typ	Waschtischanschlussstation für Rollstuhlunterfahrung	Waschtischanschlussstation für Rollstuhlunterfahrung LIM Premium	Waschtischanschlussstation für Rollstuhlunterfahrung FR
Frontblende	weiß RAL 9016	Limodorabdeckung	Fliesenrahmen
Artikel Nr.	50-000910	50-000911	50-000912
Preis in €	313,00	348,00	385,00
direkt zum Datenblatt:			

e-class 22 VA

Anschluss horizontal

Beschreibung:

Verteilerbalken aus Edelstahlspezialprofil (1.4401) DN 32, mit 3/4" Endstopfen, mittige Sekundärabgänge mit Stutzenabstand 55 mm, Einzelhalter mit Schalldämmeinlage komplett mit Schrauben und Dübel im Schutzkarton verpackt

max. Betriebsdruck: 10 bar
 max. Betriebstemperatur: 80°C
 max. Volumenstrom: 5,7 m³/h (1,6 l/s), bei 2 m/s
Eingang: 1" Überwurfmutter flachdichtend
Abgänge: Anschlussnippel mit 3/4" AG

mit Konus aus Edelstahl, passend für Klemmverschraubungen



Warengruppe 55

Abgänge	2	3	4	5	6	7	8	9	10
Baulänge in mm	135	190	245	300	355	410	465	520	575
Artikel Nr.	51-002202	51-002203	51-002204	51-002205	51-002206	51-002207	51-002208	51-002209	51-002210
Preis in €	37,50	47,25	57,00	66,75	76,50	86,25	96,00	105,75	115,50



DVGW Kugelhahn 1"

Beschreibung:

DVGW-Kugelhahn 1" flachdichtend aus Messing

Eingang: 1" IG

Ausgang: 1" AG flachdichtend, passend an e-class S 22 VA Sanitärverteiler

Wasserzählerverrohrung 3/4"

Beschreibung:

DVGW-Kugelhahn 3/4" flachdichtend aus Messing mit Wasserzählerverrohrung bestehend aus Distanzrohr 3/4" Länge 110 mm (auf Wunsch 80 mm) und Reduzierstück 3/4" IG x 1" AG flachdichtend, passend an e-class S 22 VA Sanitärverteilerbalken,

Eingang: 3/4" IG

Ausgang: 1" AG flachdichtend, passend für e-class S 22 VA Sanitärverteiler



Warengruppe 55

Artikel Nr.	55-320001	
Preis in €	28,00	

Warengruppe 55

Artikel Nr. blau	55-320002	
Preis in €	29,00	
Artikel Nr. rot	55-320000	
Preis in €	29,00	

e-class HEG 24

Anschluss horizontal

Beschreibung:

Hauseingangsverteiler (HEG) aus Edelstahlspezialprofil (1.4401) DN 50, mit 1" Endstopfen, seitlicher Eingangsstutzen flachdichtend mit Überwurfmutter und nach oben geführten Abgängen flachdichtend mit Überwurfmutter, Stutzenabstand 125 mm (andere Stutzenabstände auf Anfrage)

max. Betriebstemperatur: 80°C
 max. Volumenstrom: 14,4 m³/h (4,0 l/s), bei 2 m/s
Eingang: 1 1/4" Überwurfmutter flachdichtend
Abgänge: 1" Überwurfmutter flachdichtend



max. Betriebsdruck: 10 bar

Abgänge	2	3	4	5	6
Baulänge in mm	319	444	569	694	819
Artikel Nr.	52-002402	52-002403	52-002404	52-002405	52-002406
Preis in €	86,00	107,00	128,00	149,00	170,00



Warengruppe 52

Weitere Kreise auf Anfrage.

e-class HEG 25

Anschluss horizontal

Beschreibung:

Siehe strawa e-class HEG 24, jedoch

Eingang: 1 1/2" Überwurfmutter flachdichtend

Abgänge: 1 1/4" Überwurfmutter flachdichtend



Abgänge	2	3	4	5	6
Baulänge in mm	264	389	514	639	764
Artikel Nr.	52-002502	52-002503	52-002504	52-002505	52-002506
Preis in €	89,00	110,00	131,00	152,00	173,00



Warengruppe 52

Weitere Kreise auf Anfrage.

strawa Rotguss Kolbenventil

Beschreibung:

DVGW-Kolbenventil aus Rotguss für HEG 24 bzw. HEG 25 mit Außengewinde für den Anschluss von Press-, Gewinde- und Lötverschraubungen, Oberteil mit steigender Spindel. Schallschutz nach DIN 52218 Armaturenklasse I, mit und ohne Entleerung lieferbar

Passende Kolbenventile für HEG 24:

Eingang: DN 25
Abgänge: DN 20

Passende Kolbenventile für HEG 25:

Eingang: DN 32
Abgänge: DN 25



max. Betriebsdruck: 10 bar

max. Betriebstemperatur: 90°C

Eingang:

1½" Überwurfmutter flachdichtend

Abgänge:

1¼" Überwurfmutter flachdichtend

Warengruppe 55

Nennweite	20	25	32	20	25	32
Baulänge in mm	65	70	90	65	70	90
Anschlüsse	G 1"	G 1¼"	G 1½"	G 1"	G 1¼"	G 1½"
Entleerung	mit	mit	mit	ohne	ohne	ohne
Artikel Nr.	55-005080	55-005081	55-005082	55-005084	55-005085	55-005086
Preis in €	68,00	104,00	136,00	61,00	97,00	129,00
direkt zum Datenblatt:						

Rohrbelüfterstation

Rohrbelüfterstation

Beschreibung:

Für die Belüftung von Abwasserleitungen, bestehend aus:

mitgeliefertes Verbindergummi nur ein Rohrbelüfter für die Dimensionen DN 32/40/50, sowie DN 70/80/100 notwendig, Rohrbelüfter lose beigelegt

Rohrbelüfter:

Fabrikat Abu ventilair, Baumuster-geprüft und -überwacht nach DIN EN 12380, Typenklasse A1, durch LGA Bautechnik, Nr. 0420151, zugelassen nach den Richtlinien des deutschen Instituts für Bautechnik, einsetzbar zum Belüften von Abwasserleitungen nach DIN EN 12056-2 / DIN 1986-100, verhindert das Leersaugen von Geruchsverschlüssen bei langen Einzelanschlussleitungen, erspart schwierige, platzintensive Umlüftungen, Kostenersparnis durch schnelle Montage, durch

Umgebungstemperatur:
frostsicher

Volumenstrom:

DN 50 = 7,5 l/s; DN 100 = 25 l/s, bei 2,5 mbar Unterdruck

Schrank:

Im UP-Wandschrank B x H x T: 204 x 204 x 130 mm mit Frontblende in verschiedenen Varianten (weiß RAL 9016, LIM-Limodorabdeckung)



Abb. ventilair 100

Warengruppe 50

Typ	ventilair 50	ventilair 50 LIM	ventilair 50 LIM-Premium	ventilair 100	ventilair 100 LIM	ventilair 100 LIM-Premium
Schrank B x H x T in mm	204 x 204 x 130	204 x 204 x 130	204 x 204 x 130	204 x 204 x 130	204 x 204 x 130	204 x 204 x 130
Leistung bei 2,5 mbar Unterdruck	5 l/min	5 l/min	5 l/min	19 l/min	19 l/min	19 l/min
Anschluss	DN 32/40/50	DN 32/40/50	DN 32/40/50	DN 70/80/100	DN 70/80/100	DN 70/80/100
Artikel Nr.	50-240026	50-240027	50-240027N	50-240024	50-240025	50-240025N
Preis in €	107,00	115,00	117,00	129,00	137,00	139,00
direkt zum Datenblatt:						

1. Allgemeines

(1) Diese Liefer- und Zahlungsbedingungen gelten stets und ausschließlich für alle zwischen uns, der strawa Wärmetechnik GmbH, und unseren Kunden geschlossenen Kauf-, Werk-, Werklieferungs- und Dienstverträge, auch wenn bei den Einzelgeschäften nicht mehr auf diese Bezug genommen wird. Sie gelten spätestens mit der Annahme der Leistung als anerkannt. Entgegenstehende oder von unseren Liefer- und Zahlungsbedingungen abweichende Bedingungen des Kunden erkennen wir nicht an, es sei denn wir hätten ausdrücklich – schriftlich oder in Textform – ihrer Geltung zugestimmt. Darüber hinaus gelten diese Liefer- und Zahlungsbedingungen auch dann, wenn wir in Kenntnis entgegenstehender oder von unseren Liefer- und Zahlungsbedingungen abweichender Bedingungen die Leistung ausführen.

(2) Diese Liefer- und Zahlungsbedingungen gelten ab 1.1.2020 und ersetzen alle unsere früheren Geschäftsbedingungen.

2. Zustandekommen eines Vertrages

(1) Unsere Angebote sind freibleibend. Ein Vertrag kommt ausschließlich durch unsere Auftragsbestätigung oder vorbehaltlose Lieferung zustande. Nebenabreden und Änderungen des vereinbarten Lieferumfangs sind nur wirksam, wenn sie von uns schriftlich oder in Textform bestätigt wurden bzw. werden.

(2) Teillieferungen sind zulässig und können getrennt abgerechnet werden, wenn sie nicht im Einzelfall für den Kunden unzumutbar sind. Geringfügige Änderungen des Liefergegenstandes in Konstruktion, Form und Ausgestaltung sowie in den in der Beschreibung angegebenen Werten sind aus technischen Gründen zulässig, wenn dadurch der Verwendungszweck, die Qualität und die Funktionalität nicht beeinträchtigt werden und wenn diese Änderungen handelsüblich sind.

(3) Sollte aus einem von uns nicht zu vertretenden Grund, insbesondere bei Streik oder sonstigen Fällen höherer Gewalt, die Lieferung unmöglich werden, so sind wir auch nach bestätigter Bestellung von der Lieferpflicht entbunden, sofern wir unsere Kunden unverzüglich über die Nichtverfügbarkeit der Leistung informieren und unserem Kunden gegebenenfalls erbrachte Gegenleistungen unverzüglich erstatten. Die Geltendmachung von Schadenersatzansprüchen ist dann ausgeschlossen. Hiervon abweichende Vereinbarungen bedürfen der Schrift- bzw. Textform.

3. Preise und Zahlung

(1) Unsere Preise sind freibleibend und gelten ab Werk. Sofern eine Lieferung der Ware innerhalb von vier Monaten nach Vertragsschluss erfolgt, gelten unsere Preise zum Zeitpunkt des Vertragsschlusses. Sollte eine Lieferung erst nach Ablauf von vier Monaten seit Vertragsschluss erfolgen, kommen unsere am Tag der Lieferung gültigen Preise zur Verrechnung.

(2) Soweit im Einzelfall nichts anderes vereinbart wurde, sind unsere Rechnungen sofort zur Zahlung fällig. Erfolgt ein Zahlungseingang nicht innerhalb von 30 Tagen nach Fälligkeit und Zugang unserer Rechnung, kommt der Kunde nach § 286 Abs. 3 BGB automatisch in Verzug. Einer vorherigen Mahnung bedarf es dafür nicht. Ab Eintritt des Verzuges ist der Kunde insbesondere verpflichtet, auf die offenen Forderungen Verzugszinsen in Höhe von 9 Prozentpunkten über dem Basiszinssatz zu bezahlen. Kommt der Käufer mit einer oder mehreren Forderungen in Zahlungsverzug oder verschlechtert sich seine Kredit- bzw. Zahlungsfähigkeit, so sind wir berechtigt, Vorauszahlungen oder Sicherheitsleistungen zu verlangen. Vor vollständiger Zahlung fälliger Rechnungsbeträge sind wir zu keiner weiteren Lieferung verpflichtet. Sofern Wechselzahlung vereinbart wird, hat der Kunde sämtliche Wechsel- und Diskontspesen zu tragen.

(3) Die gesetzliche Mehrwertsteuer ist in unseren Preisen nicht enthalten. Sie wird in gesetzlicher Höhe am Tag der Rechnungsstellung in der Rechnung gesondert ausgewiesen.

4. Lieferung und Rücknahme

(1) Beträgt der Warenwert (netto) eines Auftrages weniger als 800,- € (netto) (innerhalb Deutschlands, außer Inseln), werden die Frachtkosten mit 60,- € (netto) je Palette und 6,30 € (netto) je Paket an den Kunden weiterberechnet. Ab einem Warenwert von über 800,- € (netto) je Auftrag (innerhalb Deutschlands, außer Inseln) sind die Lieferungen frachtfrei. Expresszustellungen, Sonderfahrten, Insellösungen und Auslandslieferungen sind gesondert anzufragen.

(2) Für Lieferungen nach Österreich, der Schweiz und den Benelux-Staaten gilt eine Frachtfreigrenze von 1500,- €. Ist der Warenwert geringer, müssen die Frachtkosten bei uns angefragt werden.

(3) Europaletten werden zusätzlich mit 20,- € (netto)/Stück berechnet, soweit der Kunde nicht bei Anlieferung gleichwertige Europaletten im Tausch an den Frachtführer ausgehändigt hat.

(4) Rücksendungen dürfen grundsätzlich nur mit unserem schriftlichen Einverständnis erfolgen. Die Rücknahmekosten betragen je nach Warengruppe zwischen 10% und 50%.

(5) Gebrauchte oder bereits eingebaute Ware ist von der Rücknahme ausgeschlossen.

(6) Die Transportkosten gehen jedenfalls zu Lasten des Kunden.

(7) Wird Ware unangemeldet zurückgegeben, so gilt die Warenrücknahme nicht als Anerkennung einer Gutschrift, auch wenn der Wareneingang quittiert wird.

5. Lieferzeit

(1) Der Beginn der von uns angegebenen Lieferzeiten setzt die Abklärung aller technischen Fragen voraus.

(2) Voraussichtliche Lieferzeiten für die Erbringung von Leistungen oder Teilleistungen sind nach unserem voraussichtlichen Leistungsvermögen bestimmt und vorbehaltlich anderweitiger Vereinbarung unverbindlich. Die Vereinbarung von verbindlichen Lieferzeiten kann nur ausdrücklich in den Vertragsunterlagen oder nachfolgend durch diejenigen unserer Mitarbeiter vereinbart werden, die gesetzliche Vertretungsmacht haben.

(3) Sind wir an der rechtzeitigen Durchführung unserer Lieferungen und Leistungen durch Mobilmachung, Krieg, Aufruhr, Streik, Aussperrungen, Betriebsstörungen, Feuer, Naturkatastrophen, Transportbehinderungen, Änderungen der gesetzlichen Bestimmungen, behördliche Maßnahmen oder Verordnungen oder sonstiger unvorhersehbarer Ereignisse, die außerhalb unseres Willens liegen, gehindert, so verlängert sich die Lieferzeit angemessen.

(4) Die Einhaltung unserer Lieferzeit setzt darüber hinaus die rechtzeitige und ordnungsgemäße Erfüllung aller zu diesem Zeitpunkt vereinbarten Verpflichtungen des Kunden voraus. Der Kunde trägt die Mehrkosten einer durch ihn verursachten Verzögerung der uns obliegenden Arbeiten.

6. Mängelrügen und Gewährleistung

(1) Der Kunde ist verpflichtet, die Ware gemäß §377 HGB unverzüglich nach Erhalt auf Mangelhaftigkeit zu prüfen. Eventuelle Mängelrügen sind sofort, spätestens bis zum Ablauf des 3. Tages nach dem Empfangstag, schriftlich oder in Textform zu melden. Unterlässt der Kunde die Mitteilung, so gilt die Ware als genehmigt. Ausgenommen hiervon sind versteckte Mängel der Ware, die bei der Untersuchung nicht erkennbar waren. Wenn später ein solcher Mangel erkannt wird, muss die Anzeige unverzüglich nach Entdeckung erfolgen, sonst wird die Ware auch mit diesem Mangel genehmigt. Die Geltendmachung von Ansprüchen aus Mängeln, die nicht oder nicht rechtzeitig angezeigt wurden, ist ausgeschlossen.

(2) Soweit ein von uns zu vertretender Mangel der Ware vorliegt, sind wir nach unserer Wahl zur Nacherfüllung in Form einer Mängelbeseitigung oder einer Ersatzlieferung berechtigt. Im Rahmen der Ersatzlieferung übernehmen wir die Kosten der Ersatzlieferung einschließlich des Versandes, es sei denn, dass die Ware nach einem anderen Ort als dem Erfüllungsort verbracht wurde. Die Kosten des Ausbaus der mangelhaften Sache und des Einbaus der mangelfreien Ersatzsache werden von uns nicht übernommen.

(3) Unter der Bedingung sachgemäßer Behandlung garantieren wir die Freiheit von Material- oder Herstellungsfehlern bei strawa-Produkten für die Dauer von 3 Jahren ab Auslieferung. Verschleiß, Bedienungsfehler oder unsachgemäße Nutzung der Ware sind von der Garantie ausgenommen. Die Gewährleistungsrechte verjähren innerhalb von 2 Jahren ab dem Zeitpunkt der Lieferung. Für Zulieferprodukte gelten die gesetzlichen Gewährleistungsrechte.

(4) Die vorstehenden Einschränkungen gelten nicht für Ansprüche aufgrund von Schäden, die durch uns, unsere gesetzlichen Vertreter oder Erfüllungsgehilfen verursacht wurden

- bei Verletzung des Lebens, des Körpers oder der Gesundheit
- bei vorsätzlicher oder grob fahrlässiger Pflichtverletzung sowie Arglist
- bei Verletzung wesentlicher Vertragspflichten, deren Erfüllung die ordnungsgemäße Durchführung des Vertrages überhaupt erst ermöglicht und auf deren

Einhaltung der Vertragspartner regelmäßig vertrauen darf (Kardinalpflichten)

- im Rahmen eines Garantieversprechens, soweit vereinbart
- soweit der Anwendungsbereich des Produkthaftungsgesetzes eröffnet ist.

7. Haftung

(1) Für Ansprüche aufgrund von Schäden, die durch uns, unsere gesetzlichen Vertreter oder Erfüllungsgehilfen verursacht wurden, haften wir stets unbeschränkt

- bei Verletzung des Lebens, des Körpers oder der Gesundheit
- bei vorsätzlicher oder grob fahrlässiger Pflichtverletzung
- bei Garantieverprechen, soweit vereinbart
- soweit der Anwendungsbereich des Produkthaftungsgesetzes eröffnet ist.

(2) Bei Verletzung wesentlicher Vertragspflichten, deren Erfüllung die ordnungsgemäße Durchführung des Vertrages überhaupt erst ermöglicht und auf deren Einhaltung der Vertragspartner regelmäßig vertrauen darf (Kardinalpflichten), durch leichte Fahrlässigkeit von uns, unseren gesetzlichen Vertretern oder Erfüllungsgehilfen ist die Haftung der Höhe nach auf den bei Vertragsschluss vorhersehbaren Schaden begrenzt, mit dessen Entstehung typischerweise gerechnet werden muss.

(3) Im Übrigen sind Ansprüche auf Schadensersatz ausgeschlossen.

8. Eigentumsvorbehalt

(1) Bis zur vollständigen Bezahlung des Kaufpreises und bis zur Tilgung aller sonstigen bestehenden Forderungen und Nebenforderungen durch unseren Kunden behalten wir uns das Eigentum an der gelieferten Ware vor. Bei vertragswidrigem Verhalten des Kunden, insbesondere bei Zahlungsverzug, sind wir berechtigt die Ware zurückzunehmen. In der Zurücknahme der Ware durch uns liegt kein Rücktritt vom Vertrag, es sei denn, wir hätten dies ausdrücklich schriftlich oder in Textform erklärt. In der Pfändung der Ware durch uns liegt stets ein Rücktritt vom Vertrag. Wir sind nach Rücknahme der Ware zu deren Verwertung befugt. Der Verwertungserlös ist auf die Verbindlichkeiten des Kunden – abzgl. angemessener Verwertungskosten – anzurechnen.

(2) Der Kunde ist verpflichtet, die Ware pfleglich zu behandeln. Insbesondere ist er verpflichtet, diese auf eigene Kosten gegen Feuer-, Wasser- und Diebstahlschäden ausreichend zum Neuwert zu versichern. Sofern Wartungs- und Inspektionsarbeiten erforderlich sind, muss der Kunde diese auf eigene Kosten rechtzeitig durchführen.

(3) Bei Pfändungen oder sonstigen Eingriffen Dritter hat uns der Kunde unverzüglich schriftlich zu benachrichtigen, damit wir Klage gemäß § 771 ZPO erheben können. Soweit der Dritte nicht in der Lage ist, uns die gerichtlichen und außergerichtlichen Kosten einer Klage gemäß § 771 ZPO zu erstatten, haftet der Kunde für den uns entstandenen Ausfall.

(4) Der Kunde ist berechtigt, die Ware im ordentlichen Geschäftsgang weiter zu verkaufen. Er tritt uns jedoch bereits jetzt alle Forderungen in Höhe des mit uns vereinbarten Faktura-Endbetrages (einschließlich MwSt) ab, die ihm aus der Weiterveräußerung gegen seine Abnehmer oder Dritte erwachsen, und zwar unabhängig davon, ob die Ware ohne oder nach Verarbeitung weiter verkauft worden ist. Zur Einziehung dieser Forderung bleibt der Kunde auch nach der Abtretung ermächtigt. Unsere Befugnis, die Forderung selbst einzuziehen, bleibt hiervon unberührt. Wir verpflichten uns jedoch, die Forderung nicht einzuziehen, solange der Kunde seinen Zahlungsverpflichtungen aus den vereinnahmten Erlösen nachkommt, nicht in Zahlungsverzug ist und insbesondere kein Antrag auf Eröffnung eines Insolvenz- oder Vergleichsverfahrens gestellt ist oder Zahlungseinstellung vorliegt. Ist aber dies der Fall, können wir verlangen, dass der Kunde uns die abgetretenen Forderungen und deren Schuldner bekannt gibt, alle zum Einzug erforderlichen Angaben macht, die dazugehörigen Unterlagen aushändigt und den Schuldner (Dritten) die Abtretung mitteilt.

(5) Die Verarbeitung oder Umbildung der Ware durch den Kunden wird stets für uns vorgenommen. Das Anwartschaftsrecht des Kunden an der Ware setzt sich an der umgebildeten Sache fort. Wird die Ware mit anderen, uns nicht gehörenden Gegenständen verarbeitet, so erwerben wir das Miteigentum an der neuen Sache im Verhältnis des objektiven Wertes unserer Ware zu den anderen verarbeiteten Gegenständen zur Zeit der Verarbeitung. Für die durch Verarbeitung entstehende Sache gilt im Übrigen das gleiche wie für die unter Vorbehalt gelieferte Ware.

9. Softwarenutzung

Sofern dem Kunden Softwareanwendungen oder entsprechende Dokumentationen von uns zur Verfügung gestellt werden, erhält der Kunde hieran lediglich einfache (nicht unterlizenzierbare und nicht übertragbare), auf die Dauer der Geschäftsbeziehung beschränkte Nutzungsrechte. Ein ausschließliches Nutzungsrecht wird dem Kunden nicht eingeräumt. Der Kunde ist nicht berechtigt, Änderungen an der Softwareanwendung oder den entsprechenden Dokumentationen vorzunehmen. Die Nutzungsbefugnis des Kunden beschränkt sich auf die Verwendung der maßgeblichen strawa-Anwendungen und ist im Übrigen ausgeschlossen.

10. Technische Serviceleistungen

(1) Für vom Kunden beauftragte Serviceleistungen gelten die gesetzlichen Bestimmungen zum Werkvertragsrecht. Die Leistung ist schriftlich oder in Textform abzunehmen. Mit der Abnahme der Leistung erfolgt der Gefahrübergang.

(2) Grundsätzlich werden alle Serviceaufträge entgeltlich ausgeführt (§§ 631, 632 BGB). Falls der Kunde keinen entgeltspflichtigen Auftrag erteilen, sondern eine Nachbesserung im Rahmen der Sachmängelgewährleistung geltend machen will, hat er hierauf vor Aufnahme der Arbeiten schriftlich oder in Textform hinzuweisen. Stellt sich heraus, dass der angezeigte Mangel keine Sachmängelgewährleistungsansprüche auslöst, hat der Kunde die für unsere Leistung anfallenden Kosten zu tragen.

(3) War der Kunde nicht unser direkter Vertragspartner eines vorangegangenen Kauf- oder Werkvertrages, wird die Erteilung eines kostenpflichtigen Auftrags vermutet.

(4) Serviceaufträge sind grundsätzlich schriftlich oder in Textform zu erteilen. Für die Beauftragung ist unsere Kundendienstanforderung zu verwenden.

(5) Die Serviceleistungen werden entsprechend unserer Preisliste in unserer Kundendienstanforderung abgerechnet. Reise-, Material- und ggf. Unterbringungskosten werden nach Sätzen der aktuellen Preisliste gesondert abgerechnet.

(6) Reguläre Arbeitszeiten sind Montag bis Donnerstag von 7:30 bis 16:30 Uhr sowie an Freitagen von 7:30 bis 13:00 Uhr, sofern es sich nicht um gesetzliche Feiertage handelt. Vergütungen für Arbeiten, die in Absprache mit dem Kunden außerhalb der genannten Arbeitszeiten durchgeführt werden, werden mit dem 1,5-fachen, Arbeiten an Sonn- und Feiertagen oder zwischen 22:00 und 06:00 Uhr mit dem 2-fachen Faktor zum Ansatz gebracht.

(7) Für die Serviceleistungen hat uns der Kunde den ungehinderten Zutritt, die kostenlose Zurverfügungstellung von Strom und Wasser und das Abstellen von qualifiziertem Personal, das uns über etwa aufgetretene Störungen, Fehler und Schäden sowie durchgeführte Wartungs- und Inspektionsarbeiten informieren kann und befugt ist, Entscheidungen mit Kostenfolgen zu treffen, zur Verfügung zu stellen. Wartezeiten werden nach Aufwand abgerechnet. Sollte der Anlagenstandort oder Teile der Anlage nicht den gesetzlichen Anforderungen zur Arbeitssicherheit entsprechen, sind wir berechtigt, die Leistungserbringung abzulehnen und den entstandenen Aufwand (ggf. zusätzlich) in Rechnung zu stellen.

(8) Wir sind berechtigt, Dritte mit den Serviceleistungen zu beauftragen und diese in eigenem Namen handeln zu lassen, soweit es sich um von uns auditierte und qualifizierte Partner handelt.

11. Gerichtsstand/Rechtswahl/Erfüllungsort

(1) Soweit der Kunde Kaufmann, juristische Person des öffentlichen Rechts oder öffentlich rechtliches Sondervermögen ist, ist ausschließlicher Gerichtsstand für alle Streitigkeiten aus und im Zusammenhang mit Vertragsverhältnissen zwischen uns und unseren Kunden – auch für Wechsel- und Scheckklagen – unser Geschäftssitz.

(2) Es gilt ausschließlich das Recht der Bundesrepublik Deutschland unter Ausschluss aller Rechtsnormen, die in eine andere Rechtsordnung verweisen. Die Geltung des UN-Kaufrechts ist ausgeschlossen.

(3) Sofern sich aus der Auftragsbestätigung nichts anderes ergibt, ist unser Geschäftssitz Erfüllungsort.

12. Sonstiges

Die in der Preisliste angegebenen Preise sind Listenpreise. Irrtümer und Druckfehler bleiben vorbehalten.

13. Salvatorische Klausel

Sollte eine oder mehrere Bestimmungen dieser Lieferungs- und Zahlungsbedingungen unwirksam sein oder werden, so bleiben die unter ihrer Geltung geschlossenen Verträge wirksam und die Wirksamkeit der anderen Bestimmungen wird hiervon nicht berührt.

www.strawa.com



strawa Wärmetechnik GmbH
Gottlieb-Daimler-Straße 4
99869 Schwabhausen

Email: info@strawa.com
Tel.: 036256 8661-0
Fax: 036256 8661-99